

WH8IA115B2M3TUS0

12NC: 859991700710

EAN-code: 8003437061110

Whirlpool

SENSING THE DIFFERENCE

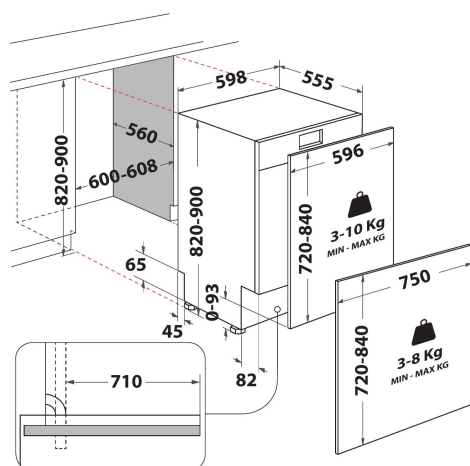

- Installatietype: Inbouw
- Nieuwe energieklassen: A
- 15 couverts
- 6TH Sense-technologie
- Laag geluidsniveau: 42 dB(A)
- PowerCleanPRO
- Besteklade 3de niveau
- Startvertraging 1-24 uur
- Stil
- FlexiSpace
- Verwijderbaar en in hoogte verstelbare bovenkorf
- Halve lading
- Bestekkorf
- Voorspoelen koud
- Warmwateraansluiting tot 60°C mogelijk
- Eco 50°C
- Glas 45°C
- Turbo
- Zelfreinigend
- Glass Care: accessoire voor hoge glazen
- Elektronischen display

Whirlpool geïntegreerde vaatwasser: kleur zwart, Volledige grootte - WH8IA115B2M3TUS0

Kenmerken van deze Whirlpool geïntegreerde vaatwasser: kleur zwart. Verstelbare voetjes voor perfecte stabiliteit op ongelijkmatige vloeren en oppervlakken. Innovatieve technologie garandeert extra stille werking, voor een bijzonder stil apparaat. Superieure reinigingsprestatie, voor ideale afwasresultaten. Uitmuntende droogprestatie, zorgt voor uitstekende resultaten.



SpaceClean rek

Het grootste derde rek met geïntegreerde waterstralen.* Volgens het volume berekend voor de top 5 van toonaangevende merken (Mei 2023).



EcoFriendly

Buitengewoon besparen. Intelligente 6th SENSE sensoren detecteren de mate van vet en vuil op borden, schalen en pannen en passen de waterdruk daar op aan. Geniet van uitstekende reinigingsresultaten en bespaar tot wel 50% aan energie, water en tijd.* (*Vergelijking tussen minimaal en maximaal verbruik met het 6th SENSE programma.)



PowerClean Pro

Dankzij 60% krachtigere jets* kan PowerClean Pro voor MaxiSpace zelfs het hardnekkigste vuil uit elke hoek verwijderen zonder dat voorwassen nodig is, terwijl er 30% extra ruimte** in het onderste gedeelte ontstaat dankzij de pannenhouders.
*Percentage waterkracht berekend met PowerClean-optie geactiveerd versus niet-geactiveerd.
**Percentage berekend ten opzichte van de laadruimte op modellen uit dezelfde Whirlpool reeks zonder de PowerClean Pro-oplossing.



MaxiSpace kuip

Grotere kuip voor al je vaat, zodat er niets achterblijft in de gootsteen.



Stille

Absolute stilte. Uw Whirlpool vaatwasser is ontworpen om ideale afwasresultaten te leveren tegen het laagst mogelijke geluidsniveau.



6th Sense Technologie

Voorspoelen niet nodig. De 6th SENSE PowerClean technologie zorgt voor uitstekende wasresultaten zonder handmatig voorspoelen, inweken of schrobben en verlaagt het waterverbruik.



Een energieklassen

Ongeëvenaarde energie-efficiëntie. Dit Whirlpool toestel heeft een maximale energiebesparing bij energieklassen A.



Silent-optie

Een specifieke optie die het geluidsniveau met 1 tot 3 decibel verlaagt en tegelijkertijd perfecte afwas- en droogprestaties levert.

WH8IA115B2M3TUS0

12NC: 859991700710

EAN-code: 8003437061110

Whirlpool

SENSING THE DIFFERENCE

BELANGRIJKSTE KENMERKEN



Uitvoering	Inbouw
Type installatie	Volledig geïntegreerd
Type besturing	Elektronisch
Type bedienings- en signaleringselementen	-
Afneembaar bovenblad	Nee
Belangrijkste kleur van het product	Zwart
Aansluitwaarde (W)	1900
Stroom	10
Spanning	220-240
Frequentie	50
Lengte elektriciteitsnoer	130
Type stekker	Schuko
Lengte toevoerslang	155
Lengte afvoerslang	150
Stelpoten	Ja - alle vanaf voorzijde
Hoogte van het product	820
Breedte van het product	598
Diepte van het product	555
Minimale nishoogte	820
Maximale nishoogte	900
Minimale nisbreedte	600
Maximale nisbreedte	600
Nisdiepte	560
Nettogewicht	35.5
Brutogewicht	37.5

TECHNISCHE KENMERKEN

Automatische programma's	Ja
Maximumtemperatuur watertoevoer	60
Opties startuitstel	Continu
Maximale tijd startuitstel	24
Indicator programmavoortgang	-
Digitale resttijdweergave	Ja
Indicatielampje zout	Ja
Indicatielampje glansspoelmiddel	Ja
Veiligheidssysteem	ja
Verstelbaar bovenrek	ja
Maximale diameter servies bovenrek	0
Maximale diameter servies onderrek	0
Maximale aantal plaatsinstellingen (EU 2017/1369)	15
Op hoogte in te bouwen	Nee
Connectiviteit	Nee

VERBRUIKSWAARDEN



Energie-efficiëntieklasse (EU 2017/1369)	A
Energieverbruik voor 100 cycli ecoprogramma's (EU 2017/1369)	50
Energieverbruik in de stand-bymodus (EU 2017/1369)	0,50
Energieverbruik in de uitmodus (EU 2017/1369)	0,00
Het waterverbruik van de ecoprogramma's in liters per cyclus (EU 2017/1369)	9,5
Akoestische geluidsemisies (EU 2017/1369)	42
Akoestische geluidsemisieklassen (EU 2017/1369)	B
Programmaduur (HMM) (EU 2017/1369)	5:45



 **ENERGY** 

WHIRLPOOL WH8IA115B2M3TUS0

A

50 kWh / 100

 **15 x**  **9,5 L**

 **5:45**  **42 dB** **ABCD**

2019/2017