

# Ray



# Overzicht



## De compacte soundbar voor muziek, tv en meer—

- Snel en eenvoudig te installeren, met maar één kabel voor aansluiting op de tv.
- Groot geluid voor kleinere ruimtes - door het veelzijdige ontwerp kun je hem op een kast plaatsen, aan de muur bevestigen of in een tv-meubel zetten.
- Stream muziek, radio, podcasts en meer als de tv uit staat.
- Uitbreidbaar. Voeg een Sub en twee Sonos-speakers toe, zoals One's, voor 5.1 **surround** sound.
- Bedien je Sonos-systeem met de **Sonos-app** (voor Android en iOS).
- Zie **Installatie** als je klaar bent om Ray toe te voegen aan je Sonos-systeem.

# Toetsen en lampjes

---

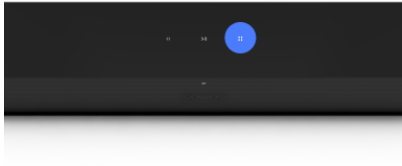

## Volumeregeling

Raak aan voor kleine aanpassingen of houd ingedrukt om snel het volume te veranderen:

- Volume omhoog (rechts)
- Volume omlaag (links)

**Opmerking:** Je kunt ook de Sonos-app of de afstandsbediening van je tv gebruiken.

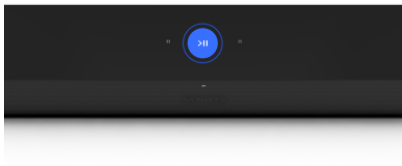

## Play/Pauze

Raak aan om audio af te spelen of te pauzeren.

---

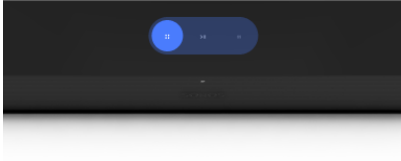

### **Volgende/Vorige** (alleen muziek)

- Swipe naar rechts over de touch-toetsen voor het volgende nummer.
- Swipe naar links om naar het vorige nummer te gaan.

**Opmerking:** Je kunt geen nummer overslaan of naar een vorig nummer gaan als je naar een radiostation luistert.



### **Statuslampje**

Laat zien of het product is verbonden met wifi, geeft aan of het volume uit staat en meldt fouten. **Meer informatie**

# Connectorpaneel



1

## Knop Verbinden

Druk op deze knop om tijdens de installatie verbinding te maken.

2

## Netvoedingsingang

Gebruik uitsluitend de bijgeleverde stroomkabel (bij gebruik van een andere dan de bijgeleverde stroomkabel vervalt de garantie).

3

## Optische poort

Gebruik deze poort om de soundbar op je tv aan te sluiten.

4

## Ethernetpoort

Gebruik een ethernetkabel voor aansluiting op een router, computer of NAS (Network Attached Storage)-apparaat (optioneel).

# Locatie selecteren

Je kunt Ray boven of onder je tv aan de muur hangen of in of op een tv-meubel neerzetten.

## Plaatsing in of op een tv-meubel

- Plaats hem horizontaal op een oppervlak dat stabiel en waterpas is, op ten minste 50 mm van de tv.
- Zet hem niet verticaal of op zijn kant neer.
- Blokkeer de infraroodsensor van de tv niet.
- Zet je de Beam op een plank, plaatst hem dan naar voren met aan beide zijkanten 5 cm ruimte voor het beste geluid.
- Zorg dat er (minimaal) 25 mm ruimte is boven Ray om bij de touch-toetsen te kunnen. Houd voor het beste geluid ten minste 25 mm ruimte tussen een muur of andere obstructie en beide zijkanten van Ray.
- Zorg ervoor dat de touch-toetsen omhoog gericht zijn.

## Muurbevestiging

Je kunt de soundbar aan de muur bevestigen met een compatibele muurbeugel. We raden de speciaal daarvoor ontworpen Sonos Ray muurbeugel aan (wordt apart verkocht). Zie

**Muurbeugel** voor meer informatie.

# Kabels aansluiten

## Voordat je begint

- Koppel bestaande home cinema- of surround sound-systemen los van je tv.
- Sluit externe apparaten, zoals een digibox of dvd-speler, rechtstreeks aan op je tv.
- Zet de tv aan.

1

Sluit de stroomkabel aan en sluit de soundbar aan op netstroom.

**Opmerking:** Gebruik uitsluitend de bijgeleverde stroomkabel (bij gebruik van een andere dan de bijgeleverde stroomkabel vervalt de garantie).

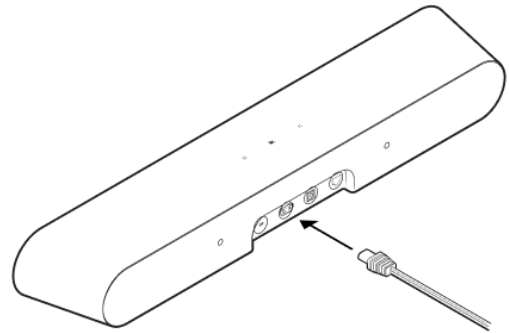

2

Verwijder de beschermkap, dan sluit de optische kabel (meegeleverd) aan op de optische poort aan de achterkant van de soundbar.

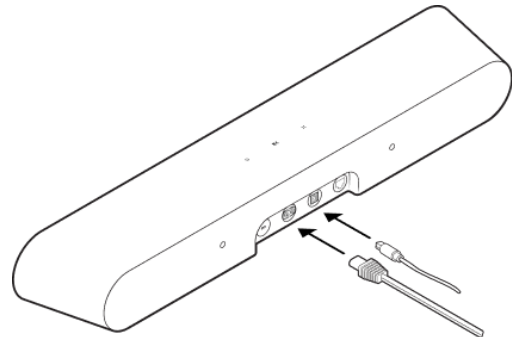

3

Verwijder de beschermkap, dan sluit de optische kabel aan op de optische digitale OUT-poort van de tv. (De optische adapter van de tv heeft de vorm van een 'D'. Sluit de connector goed aan op de poort. Als de adapter niet correct is aangesloten, kan dit de kabel beschadigen.)

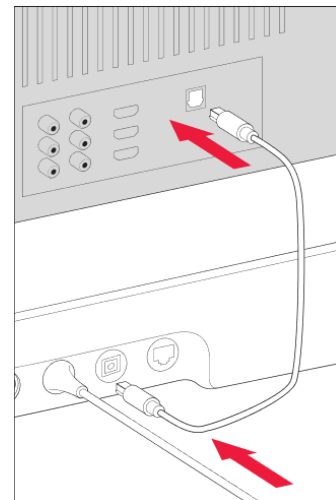

# Productinstellingen

Je kunt Sonos-producten aanpassen aan de omgeving. Ga naar  > **Systeem** en selecteer een product.

---

## Kamernaam

Als je je speaker in een nieuwe kamer neerzet, kun je de naam wijzigen in instellingen.

---

## Wifi uitschakelen (niet bij draagbare producten)

Je kunt de wifi van je speaker uitschakelen wanneer je hij is aangesloten op je netwerk met een ethernetkabel. Hierdoor wordt het stroomverbruik verlaagd en het kan de connectiviteit voor sommige bekabelde speakers verbeteren. Voor producten zoals Amp en Port kan het uitschakelen van wifi de interne temperatuur verlagen wanneer ze in een rack worden geplaatst of worden gestapeld. [\*\*Meer informatie\*\*](#)

---

## EQ

Sonos-producten worden afgeleverd met voorgeprogrammeerde equalizerinstellingen. Je kunt de geluidsinstellingen (bass, treble, balans of loudness) aan je persoonlijke voorkeuren aanpassen. [\*\*Meer informatie\*\*](#)

---

## Trueplay

Trueplay past het geluid aan op je omgeving en wat je afspeelt. [\*\*Meer informatie\*\*](#)

---

## Volumelimiet

Je kunt voor elke kamer een maximaal volume instellen. [\*\*Meer informatie\*\*](#)

---

---



---

## Statuslampje

Laat zien of de speaker is verbonden met wifi, geeft aan of het volume uit staat en meldt fouten. **Meer informatie**

**Opmerking:** Als je dit lampje storend vindt, kun je het uitschakelen in de instellingen van het product.

---

## Touchbediening

Je kunt de touch-toetsen op je speaker uitschakelen. Je kunt dit bijvoorbeeld doen om te voorkomen dat een kind of nieuwsgierig huisdier per ongeluk de weergave of het volume verandert. **Meer informatie**

# Home cinema

Sonos-producten voor je tv produceren een compleet bioscoopgeluid en spelen ook nog eens muziek af. Creëer een home cinema system door twee **achterspeakers** en een **Sub** toe te voegen.

## Home cinema-instellingen

Gebruik de Sonos-app voor het aanpassen van de geluidsinstelling of om de manier waarop je home cinema-speaker met je tv werkt te veranderen.

---

### **Tv-dialogen synchroniseren**

Als het geluid van de tv niet synchroon loopt met het beeld, kun je de audioovertragung (lipsync) aanpassen in de instellingen van de kamer. **Meer informatie**

---

### **Groepsaudioovertragung**

Als je merkt dat er audioproblemen zijn bij het afspelen naar een groep, kun je deze instelling aanpassen. **Meer informatie**

---

---

## TV Autoplay

**TV Autoplay** - als er muziek of andere content wordt afgespeeld als je de tv aanzet, schakelt het geluid automatisch over naar het geluid van de tv (standaard). Als je niet wilt dat dit gebeurt, dan kun je TV Autoplay uitschakelen in de instellingen van de kamer.

**Groep opheffen bij automatisch afspelen** - als je home cinema-speaker in een groep zit met andere producten als je de tv aanzet, wordt hij automatisch uit de groep verwijderd (standaard). Als je niet wilt dat dit gebeurt, dan kun je Groep opheffen bij automatisch afspelen uitschakelen in de instellingen van de kamer.

---

## Spraakversterking

Maakt dialogen op tv beter verstaanbaar.  
**Meer informatie**

---

## Nachtmodus

Versterkt zachte geluiden en vermindert de intensiteit van harde geluiden. Schakel deze functie in om het volume zachter te zetten en toch een goede balans en goed bereik te behouden **Meer informatie**

---

## IR gebruiken

Een IR-afstandsbediening toestaan om Sonos te bedienen.

---

## Instellen afstandsbediening

Tijdens de installatie programmeer je een afstandsbediening. Je kunt op elk moment een andere afstandsbediening programmeren. **Meer informatie**

# Surroundspeakers installeren

Je kunt twee Sonos-speakers (van hetzelfde model) of een Sonos Amp en je favoriete niet-Sonos-speakers heel eenvoudig veranderen in een afzonderlijk linker- en rechterkanaal voor je home cinema.

1. Plaats elke surroundspeaker ongeveer 3 meter van je favoriete luisterpositie en richt ze naar het zitgedeelte.
2. Ga naar  > **Systeem**.
3. Selecteer een kamer met een soundbar en kies **Surroundspeakers toevoegen** om te beginnen.

**Opmerking:** Als je de kamers groepeert of een stereopaar aanmaakt, dan krijg je geen surround sound.

## Meer informatie

### Geluidsinstellingen surround-audio

Tijdens het installeren wordt surround sound voor je kamer geoptimaliseerd. Deze instellingen zijn aanpasbaar:

---

#### Surroundspeakers

Zet surround sound **Aan** of **Uit**.

---

#### Tv-niveau

Pas het surroundvolume voor de audio van de tv aan.

---

#### Muziekniveau

Pas het surroundvolume voor muziek aan.

---

#### Muziek afspelen

**Sfeervol** (subtiel) of **Volledig** (luider, volledig bereik). Is niet van toepassing op het afspelen van Dolby Atmos Music-audio.

# Trueplay™

Elke kamer is anders. Trueplay tuning meet hoe geluid weerkaatst vanaf muren, meubels en andere oppervlakken in een kamer. Daarna finetunet het je Sonos-speaker, zodat hij altijd geweldig klinkt, waar je de speaker ook neerzet.

Trueplay werkt op iOS mobiele apparaten met iOS 8 of hoger. Tijdens het tunen beweeg je je door de kamer terwijl je je mobiele apparaat vasthoudt.

1. Selecteer  > **Systeem** en kies de kamer die je wilt tunen.
2. Kies **Trueplay Tuning** om te beginnen.

## Automatische Trueplay

Draagbare Sonos-producten zoals Sonos Roam en Move kunnen zichzelf automatisch afstemmen. Automatische Trueplay gebruikt de microfoon van je speaker om de omgeving te detecteren en stemt het geluid van tijd tot tijd opnieuw af zodat je altijd geweldig geluid krijgt waar je speaker ook staat en waar je ook naar luistert.

Ga naar  > **Systeem** en selecteer je draagbare speaker om automatische Trueplay in te schakelen.

## Accessoires

Vind de perfecte accessoires voor je Sonos-systeem, speciaal ontworpen voor je Sonos-producten.

Ga voor een volledig overzicht van met Sonos compatibele standaarden, muurbeugels, opladers en kabels naar [\*\*Accessoires\*\*](#) op onze website.

# Muurbevestiging

Gebruik de muurbeugelset voor Ray (wordt apart verkocht, verkrijgbaar op [sonos.com](https://www.sonos.com)). Hij is ontworpen om aan een vlakke muur te worden bevestigd.

## Richtlijnen

- Laat genoeg ruimte vrij tussen Ray en je tv zodat je bij de touchbediening van Ray kunt.
- Houd voor het beste geluid ten minste 30 cm ruimte tussen een muur of andere obstructie en beide zijkanten van Ray.

## Inhoud montagekit

- Muurbeugel
- 2 korte bevestigingsschroeven
- 2 muurpluggen
- 2 muurschroeven

## Benodigheden

- Potlood
- Kruiskopschroevendraaier
- Elektrische boor (indien nodig voor ophanglocatie)
- Meetinstrument
- Waterpas
- Materiaaldetector (optioneel)

---

<b>Muurbevestiging</b>	<b>Vorboren</b>	<b>Gebruik muurankers</b>	<b>Gebruik schroeve</b>
<b>Regelwerk</b>	Boor van 3 mm	Nee	Ja
<b>Gipsplaat (geen regelwerk)</b>	Boor van 8 mm	Ja	Ja
<b>Hardboard of dubbele gipsplaatmuur</b>	Boor van 8 mm	Ja	Ja
<b>Pleisterwerk</b>	Boor van 8 mm	Ja	Ja
<b>Beton of baksteen</b>	Boor van 8 mm	Ja	Ja

---

# Installeren

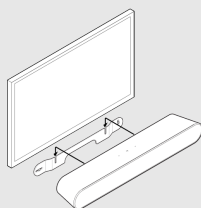

1

Als je tv aan de muur is bevestigd, moet je de bovenkant van de beugel uitlijnen met de onderkant van de tv. Laat ten minste 64 mm vrij tussen de beugel en de tv.

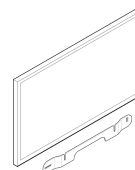

2

Geef aan waar de schroeven moeten komen en verwijder de beugel.

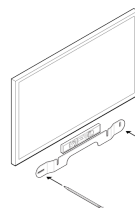

3

Werk je met pluggen, gebruik dan een boor van 8 mm om de gaten te boren. Begin met het linker gat. Plaats vervolgens de pluggen. Gebruik geen pluggen als je in hout of plastic boort. Zie hier de link 'Informatie over wandmontage'

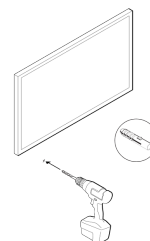



---

4

Plaats de muurbeugel over de aangegeven schroefgaten en gebruik een waterpas om te kijken of hij recht hangt. Gebruik een kruiskopschroevendraaier of een boormachine om de beugel aan de muur te schroeven. Zorg ervoor dat de inkeping in het midden omhoog wijst.

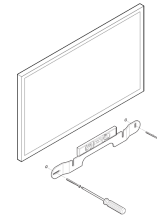

---

5

Schroef de 2 bevestigingsschroeven in de achterkant van de soundbar met een kruiskopschroevendraaier. Controleer of ze goed vastzitten.

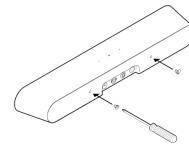

---

6

Verwijder de beschermdop van de optische kabel en sluit vervolgens de stroom- en optische kabel aan op de achterkant van de soundbar.

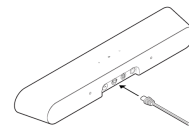

---

7

Schuif de soundbar naar beneden zodat de bevestigingsschroeven in de gleuven van de muurbeugel passen. Zorg ervoor dat de touch-toetsen omhoog gericht zijn en dat de Sonos Ray volledig geplaatst is.

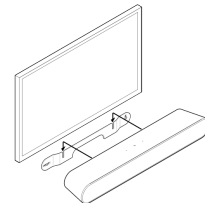

# Specificaties

---

## Kenmerk

## Beschrijving

---

## GELUID

---

### Versterkers

Vier klasse D digitale versterkers

---

### Woofers

Twee woofers met volledig bereik zorgen voor een getrouwe reproductie van stemmen in de middenfrequenties, en diepe, rijke bass.

---

### Tweeters

Twee tweeters voor een heldere en duidelijke weergave van hoge frequenties.

---

### Geluidspoorten

Twee micropoorten met speciaal ontwikkelde anti-vertandingstechnologie.

---

### Aanpasbare EQ

Pas bass, treble en loudness aan met de Sonos-app.

---

## SOFTWARE

---

### Sonos S2

Installeer en bedien met de nieuwste versie van de Sonos-app.

---

### Apple AirPlay 2

Werkt met Airplay 2 op Apple-apparaten met iOS 11.4 of hoger.

---

---

<b>Kenmerk</b>	<b>Beschrijving</b>
<b>Trueplay</b>	Stemt het geluid van de speaker dynamisch af op de unieke akoestiek van de kamer or ruimte (iOS-apparaat vereist).
<b>Spraakversterking</b>	Zet deze home cinema-instelling aan in de Sonos-app om tv-dialogen nog duidelijker te laten klinken.
<b>Nachtmodus</b>	Zet deze home cinema-instelling aan om de intensiteit van harde geluidseffecten op de tv te beperken.
<b>Systeemvereisten</b>	Tv met optische digitale audio-output, breedbandinternet en de Sonos-app.
<b>ALGEMEEN</b>	
<b>Afmetingen (h x b x d)</b>	71 x 559 x 95 mm
<b>Kleuren</b>	Zwart, wit
<b>Afwerking</b>	Mat
<b>Gewicht</b>	1,95 kg
<b>Speakerstatuslampje</b>	Laat zien of de speaker is verbonden met wifi, geeft aan of het volume uit staat en meldt fouten.

<b>Kenmerk</b>	<b>Beschrijving</b>
<b>Bedrijfstemperatuur</b>	0°C tot 40°C
<b>Opslagtemperatuur</b>	-20°C tot 50°C
<b>Bediening</b>	Gebruik de IR (infrarood)-afstandsbediening van de tv, de touch-toetsen of de Sonos-app.
<b>CPU</b>	Quad Core; 1,4 GHz A-53
<b>Geheugen</b>	1 GB SDRAM; 4 GB NV
<b>Bevestiging</b>	M5-montagepunt met metrische schroefdraad
<b>VOEDING EN VERBINDING</b>	
<b>Stroomtoevoer</b>	Schakelende voeding van 100-240 V, 50-60 Hz 2,0 A AC, universele ingang.
<b>Wifi</b>	Maakt verbinding met een wifinetwerk met iedere 802.11b/g/n,-router van 2,4 GHz. Netwerkconfiguraties met alleen 802.11n worden niet ondersteund — je kunt de routerinstellingen veranderen in 802.11b/g/n of een Sonos-product aansluiten op je router

---

<b>Kenmerk</b>	<b>Beschrijving</b>
<b>Optisch</b>	Gebruik de meegeleverde optische kabel om de soundbar op de optische digitale audio-output van je tv aan te sluiten.
<b>Ethernet</b>	Een poort voor het aansluiten op je router met een kabel (optioneel).
<b>Infrarood-receiver</b>	Synchroniseert met de afstandsbediening van je tv voor gestroomlijnde bediening.
<b>Ondersteunde apparaten</b>	Aan te sluiten op de tv met optische kabel. Speelt af van bronnen die op de tv zijn aangesloten, waaronder digiboxen en gameconsoles.

- Specificaties kunnen zonder kennisgeving worden gewijzigd.

# Belangrijke veiligheidsinformatie

1. Lees deze aanwijzingen.
2. Bewaar deze aanwijzingen.
3. Let op alle waarschuwingen.
4. Volg alle aanwijzingen.
5. Gebruik dit apparaat niet in de buurt van water.
6. Alleen reinigen met een droge, zachte doek. Huishoudelijke schoonmaakmiddelen of oplosmiddelen kunnen de afwerking van je Sonos-producten beschadigen.
7. Blokkeer geen ventilatieopeningen. Installeer volgens de aanwijzingen van de fabrikant.
8. Installeer niet in de buurt van warmtebronnen zoals radiatoren, verwarmingsroosters, kachels of andere apparaten die warmte produceren.
9. Zorg ervoor dat er niet over de stroomkabel kan worden gelopen en dat de kabel niet wordt bekneld, vooral bij de stekkers, stopcontacten en waar hij uit het apparaat komt.
10. Gebruik alleen door de fabrikant gespecificeerde hulpstukken/accessoires.
11. Haal bij onweer of als je het apparaat lang niet gebruikt de stekker uit het stopcontact.
12. Dit product heeft geen onderdelen waarop de gebruiker onderhoud kan uitvoeren. Open of demonteer het product niet en probeer het niet te repareren of onderdelen te vervangen. Laat al het onderhoud door gekwalificeerd Sonos-onderhoudspersoneel uitvoeren. Onderhoud is nodig als het apparaat schade heeft opgelopen, bijvoorbeeld wanneer een stroomkabel of een stekker beschadigd is, een vloeistof of een voorwerp in het apparaat is terechtgekomen, het apparaat is blootgesteld aan regen of vocht, het apparaat niet normaal werkt of wanneer het apparaat is gevallen.
13. De stekker van de stroomkabel moet makkelijk bereikbaar zijn om het apparaat te kunnen loskoppelen.
14. **Waarschuwing:** Stel het apparaat niet bloot aan regen of vocht om het risico op brand of elektrische schokken te beperken.
15. Stel het apparaat niet bloot aan druppels of spatten en plaats geen met vloeistof gevulde voorwerpen, zoals vazen, op het apparaat.