

MANUALE D'USO

FORNO A MICROONDE COMBINATO

INSTRUCTION MANUAL

COMBINATION MICROWAVE OVEN

MANUEL D'UTILISATION

FOUR MICRO-ONDES COMBINÉ

BEDIENUNGSHANDBUCH

KOMBI-MIKROWELLE

GEBRUIKSAANWIJZING

COMBIMAGNETRON

MANUAL DE USO

HORNO MICROONDAS COMBINADO

MANUAL DE UTILIZAÇÃO

FORNO MICROONDAS COMBINADO

BRUKSANVISNING

KOMBINERAD MIKROVÅGSUGN

РУКОВОДСТВО ПО ЭКСПЛУАТАЦИИ

КОМБИНИРОВАННАЯ МИКРОВОЛНОВАЯ ПЕЧЬ

BRUGERVEJLEDNING

KOMBI-MICROBØLGEOVN

INSTRUKCJA OBSŁUGI

KUCHENKA MIKROFALOWA KOMBINOWANA

KÄYTTÖOPAS

YHDISTELMÄMIKROAALTOUUNI

BRUKSANVISNING

KOMBINERT MIKROBØLGEOVN

فرن طاولة COMBI بالبخار

فرن ميكروويف مدمج

 smeg

Informazioni importanti per l'utente  
Important information for the user  
Informations importantes pour l'utilisateur  
Wichtige Informationen für den Benutzer  
Belangrijke informatie voor de gebruiker  
Información importante para el usuario  
Informações importantes para o utilizador  
Viktig information för användaren  
Важная информация для пользователя  
Viktig information til brukeren  
Ważne informacje dla użytkownika  
Tärkeitä tietoja käyttäjälle  
Viktig informasjon for brukere  
معلومات هامة للمستخدم



Avvertenze / Recommendations / Avertissements / Hinweise / Waarschuwingen /  
Advertencias / Advertências / Varningar / Меры предосторожности / Advarsler /  
Ostrzeżenia / Varoituset / Advarsler / تحذيرات



Descrizione / Description / Description / Beschreibung / Beschrijving / Descripción /  
Descrição / Beskrivning / Описание / Beskrivelse / Opis / Kuvaus / Beksrivelse / الوصف



Uso / Use / Utilisation / Gebrauch / Gebruik / Uso / Utilização / Användning /  
Использование / Anvendelse / Użytkowanie / Käyttö / Bruk / الإستعمال



Pulizia e manutenzione / Cleaning and care / Nettoyage et entretien /  
Reinigung und Wartung / Reiniging en onderhoud / Limpieza y mantenimiento /  
Limpieza e manutenção / Rengöring och underhåll / Чистка и техническое  
обслуживание / Rengøring og vedligeholdelse / Czyszczenie i konserwacja /  
Puhdistus ja hoito / Rengjøring og vedlikehold / التنظيف و الصيانة



Avvertenza di sicurezza / Safety instructions / Consignes de sécurité /  
Sicherheitshinweise / Veiligheidswaarschuwingen / Advertencia de seguridad /  
Advertências de segurança / Säkerhetsvarning / Предупреждение о безопасности /  
Sikkerhedsanvisninger / Ostrzeżenie dotyczące bezpieczeństwa /  
Turvallisuuteen liittyvät varoitukset / Sikkerhetsadvarsler / تحذير للسلامة



Informazione / Information / Information / Information / Informatie /  
Información / Informação / Information / Информация / Information /  
Informacja / Tietoa / Informasjon / معلومات



Suggerimento / Advice / Conseil / Empfehlungen / Aanbeveling / Sugerencia /  
Sugestões / Råd / Рекомендация / Forslag / Porada / Neuvo / Forslag / اقتراحات

Gentile Cliente, La ringraziamo vivamente per il Suo acquisto. I nostri prodotti sono unici perché uniscono una spiccata ricerca estetica alla progettazione tecnica innovativa. Essi sono coordinati con altri prodotti in gamma e possono costituire elementi d'arredo e di design. Augurandole di apprezzare appieno le funzionalità del Suo elettrodomestico, Le porgiamo i nostri più cordiali saluti.

Dear Customer, Thank you for purchasing one of our appliances. Our products are unique because they combine iconic style with innovative technical solutions. They match perfectly with other products in our range and work equally well as a stand-alone design objects in your kitchen. We hope you enjoy using your new appliance! Best regards.

Cher client, merci beaucoup pour votre achat. Nos produits sont uniques car ils combinent une forte recherche esthétique avec une conception technique innovante. Ils sont coordonnés avec d'autres produits de la gamme et peuvent constituer des éléments d'ameublement et de design. En espérant que vous pourrez apprécier pleinement votre nouvel appareil électroménager, nous vous adressons nos meilleures salutations.

Sehr geehrter Kunde, wir danken Ihnen herzlich für den Kauf. Unsere Produkte sind einzigartig, da sich in ihnen eine gewissenhafte Designforschung und eine innovative technische Planung vereinen. Sie sind mit anderen Produkten des Sortiments kombinierbar und stellen ausgefallene Einrichtungs- und Designgegenstände dar. Wir hoffen, dass Sie Ihr neues Haushaltsgerät voll und ganz schätzen werden und verbleiben mit freundlichen Grüßen.

Beste klant, hartelijk dank voor uw aankoop. Onze producten zijn uniek omdat ze esthetiek combineren met innovatief technisch ontwerp. De producten zijn uitstekend te combineren andere producten van het assortiment en kunnen worden gebruikt als meubel- en designelementen. We hopen dat u volop van uw nieuwe huishoudelijke apparaat zult genieten. Met vriendelijke groet

Estimado cliente, le damos las gracias por su compra. Nuestros productos son únicos porque combinan una notable búsqueda estética con un diseño técnico innovador. Se combinan con otros productos de la gama y se pueden utilizar como elementos de decoración y diseño. Le deseamos que pueda apreciar plenamente su nuevo electrodoméstico. Le enviamos nuestros saludos más cordiales.

Prezado cliente, Muito obrigado pela sua compra. Os nossos produtos são únicos porque combinam uma forte busca estética com um desenho técnico inovador. São coordenadas com outros produtos da linha e podem constituir elementos de decoração e design. Esperando que possa desfrutar totalmente das funcionalidades do seu eletrodoméstico, enviamos-lhe os nossos melhores cumprimentos.

Bästa kund, vi vill tacka dig för ditt köp. Våra produkter är unika eftersom de kombinerar ett estetiskt nytänkande med innovativ teknik. Våra produkter passar med de andra i samma serie och kan användas som föremål inom heminredningen för att ge en särskild känsla av stil i ditt hem. Vi hoppas att du till fullo kommer att uppskatta funktionerna hos din hushållsmaskin. Med bästa hälsningar.

Уважаемый покупатель! Благодарим Вас за покупку. Наши изделия уникальны, поскольку они сочетают в себе великолепный дизайн и передовые технические решения. Кроме того, они комбинируются с другими изделиями из этой линейки и могут стать стильными элементами интерьера и дизайна. Надеемся, что Вы в полной мере оцените функциональные возможности Вашего бытового прибора. С наилучшими пожеланиями.

Kære Kunde, mange tak for dit køb. Vores produkter er unikke, da de forener æstetisk research og innovativt teknisk design. De passer perfekt sammen med de andre produkter i serien, og kan stå som et enkeltstående møbel af design. Vi håber, at du vil værdsætte din hårde hvidevares funktionalitet, og sender de bedste hilsner.

Szanowny Kliencie, Dziękujemy za Twój zakup. Nasze produkty są wyjątkowe, ponieważ łączą intensywne badania estetyczne z innowacyjnym projektem technicznym. Są one skoordynowane z innymi produktami z asortymentu i mogą stanowić elementy wyposażenia i wystroju. Mamy nadzieję, że będą Państwo mogli w pełni korzystać z funkcjonalności tego urządzenia. Serdecznie pozdrawiamy.

Arvoisa Asiakas, kiitämme sinua hankintasi johdosta. Tuotteemme ovat ainutlaatuisia, koska niissä yhdistyvät esteettisyys ja innovatiivinen tekninen suunnittelu. Ne sopivat yhteen muiden valikoimaan kuuluvien tuotteiden kanssa toimien samalla sisustus- ja design-tuotteina. Toivomme, että voit nauttia täysin siemauksin kodinkoneesi toiminnoista. Sydämellisin terveisin.

Kjære kunde. Vi takker for at dere valgte å kjøpe et av våre produkter. Våre produkter er unike fordi de forener søken etter estetikk med en nyskapende teknisk design. De koordineres med andre produkter i vårt sortiment og kan ha funksjon som både møbel- og designvare. Vi håper du får fullt utbytte av ditt husholdningsapparat, og sender deg våre beste hilsener.

تحتفظ جهة التصنيع بحقوقها في إجراء أية تغييرات تراها ضرورية لتحسين منتجاتها دون إخطار مسبق. لذا، تعتبر الرسوم التوضيحية والأوصاف الواردة في هذا الدليل غير ملزمة ولكنها إرشادية فقط.

**A**

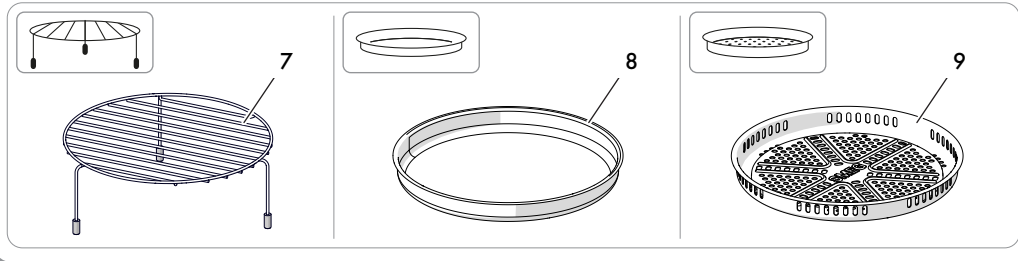
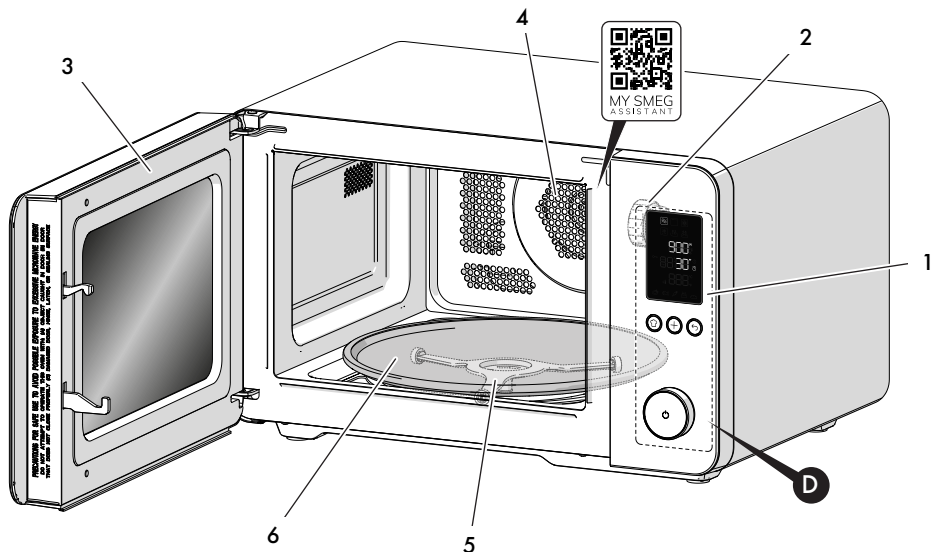

**B**

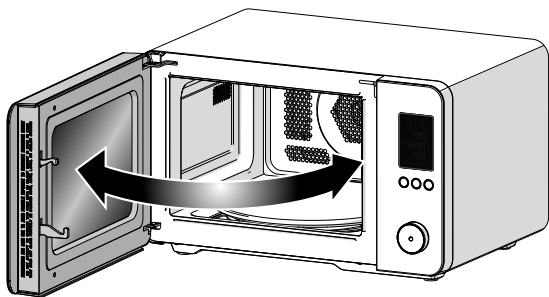
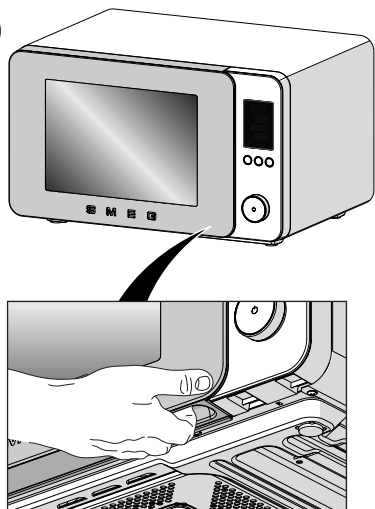

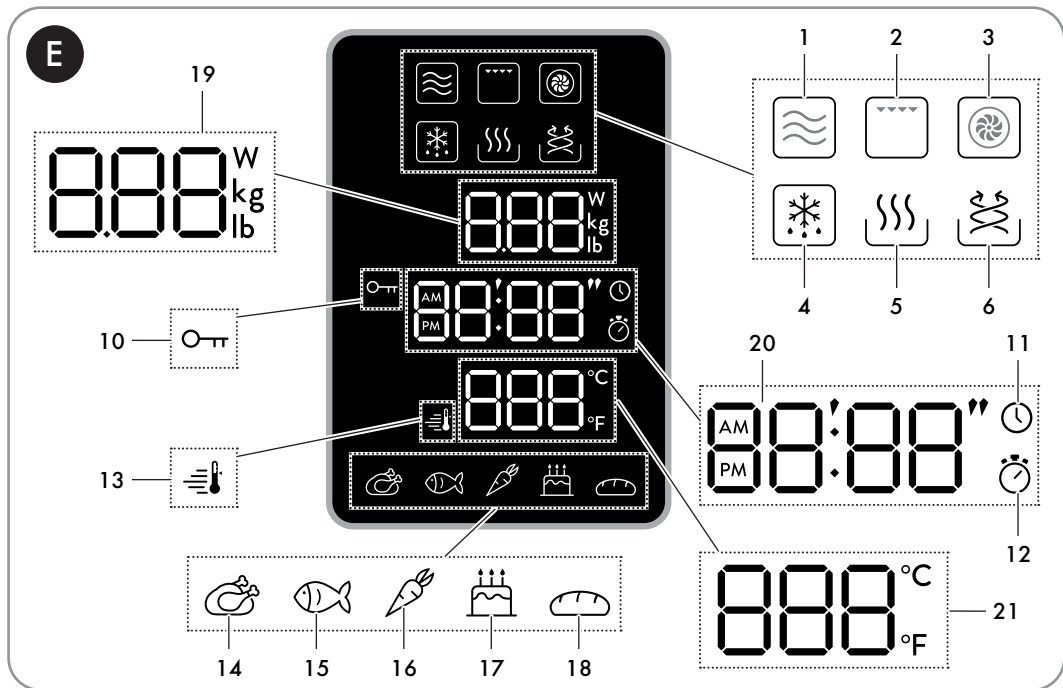
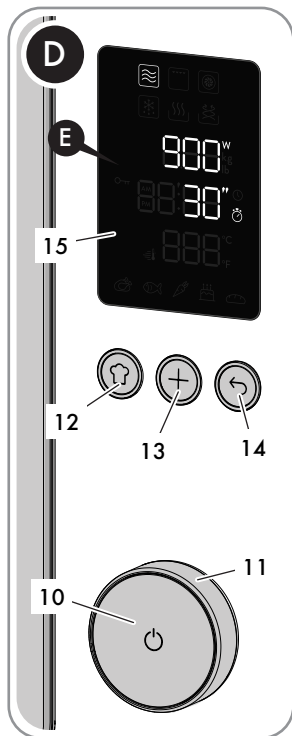
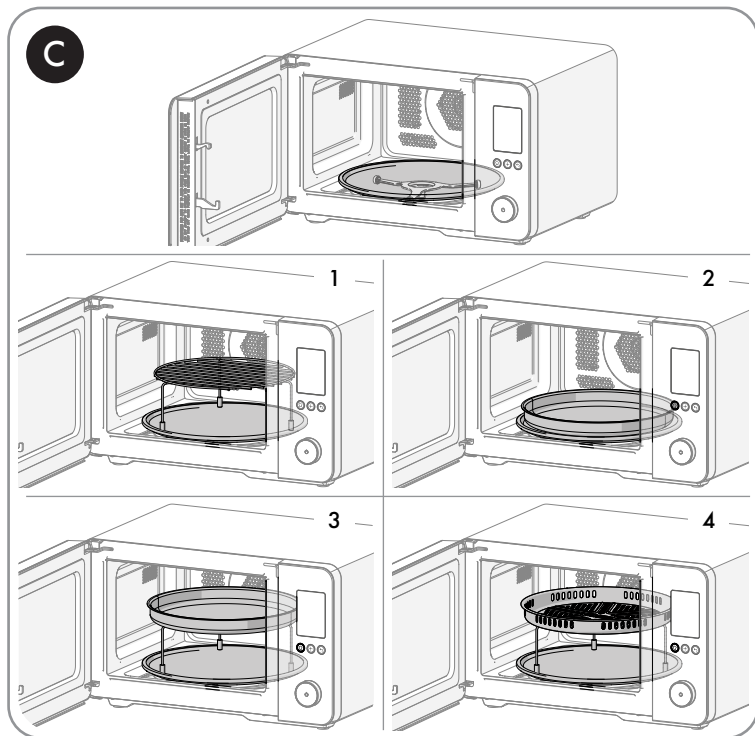



**IMPORTANTES AVERTISSEMENTS  
DE SÉCURITÉ LIRE ATTENTIVEMENT  
ET CONSERVER POUR TOUTE  
UTILISATION FUTURE**

## 1 Instructions

Ce manuel d'utilisation fait partie intégrante de l'appareil. Conservez-le en parfait état et à portée de main de l'utilisateur pendant tout le cycle de vie de l'appareil.

### 1.1 Usage prévu

Le non-respect des consignes de sécurité et le manque de lecture des instructions pour le four à micro-ondes peuvent entraîner une utilisation inappropriée de l'appareil et entraîner des blessures corporelles.

- N'utilisez pas l'appareil à des fins autres que celles pour lesquelles il a été conçu. Des utilisations non conformes pourraient causer des blessures.
- Cet appareil n'est pas conçu pour fonctionner avec des minuteurs externes ou des systèmes de commande à distance.
- Utilisez l'appareil à l'intérieur et à l'abri des intempéries.
- Cet appareil est destiné à la cuisson d'aliments dans des environnements domestiques et similaires tels que :
  - dans la zone de la cuisine pour le personnel de magasins, de bureaux et autres milieux professionnels ;
  - par la clientèle des hôtels, des motels et des résidences ;
  - dans les chambres d'hôtes et les gîtes ruraux ;
  - d'autres utilisations, comme dans les restaurants, les bars ou les cafétérias, sont inappropriées.

### 1.2 Avertissements généraux de sécurité

Suivez tous les consignes de sécurité pour une utilisation sûre de l'appareil :

- **AVERTISSEMENT** : L'appareil et ses parties accessibles deviennent très chaudes durant l'utilisation. Tenez les jeunes enfants à l'écart de l'appareil. Ne touchez pas les éléments chauffants durant l'utilisation.
- Protégez vos mains avec des gants thermiques durant la manutention des aliments à l'intérieur de la cavité de cuisson.
- N'essayez jamais d'éteindre un incendie ou des flammes avec de l'eau : Éteignez l'appareil et étouffez les flammes avec une couverture coupe-feu ou une autre couverture appropriée.
- Cet appareil peut être utilisé par des enfants de plus de 8 ans et des personnes ayant des capacités physiques, sensorielles ou mentales réduites, ou manquant d'expérience et de connaissances, sous la surveillance et en recevant la formation d'adultes et de personnes responsables de leur sécurité.
- Les enfants ne doivent pas jouer avec l'appareil.
- Gardez les enfants de moins de 8 ans loin de l'appareil et du cordon d'alimentation, à moins qu'ils ne soient surveillés en permanence.
- Ne laissez pas les enfants de moins de 8 ans s'approcher de l'appareil durant son fonctionnement.
- Les opérations de nettoyage et d'entretien ne doivent jamais être effectuées par des enfants sans surveillance.



## Instructions

- Le processus de cuisson doit toujours être surveillé. Un processus de cuisson à court terme doit être continuellement surveillé.
- Ne laissez pas l'appareil sans surveillance durant la cuisson, car des graisses et des huiles, en surchauffant, pourraient s'enflammer.
- Faites attention.
- Ne versez pas d'eau directement sur les couvercles du guide d'ondes.
- Pendant la cuisson, la porte du four doit rester fermée.
- Éteignez l'appareil après l'utilisation.
- Laissez l'appareil refroidir après l'utilisation. Ne touchez pas les couvercles des guides d'ondes à l'intérieur du four ou les résistances, car elles peuvent être très chaudes. Risque de brûlures !
- N'introduisez pas d'objets métalliques pointus (couverts ou ustensiles) dans les fentes.
- N'utilisez ni ne conservez de matériaux inflammables à proximité de l'appareil.
- N'utilisez pas de vaporisateurs à proximité de cet appareil lorsqu'il est en fonction.
- Ne modifiez pas cet appareil.
- Du personnel qualifié doit effectuer l'installation et les interventions d'assistance dans le respect des normes en vigueur.
- N'essayez jamais de réparer l'appareil sans l'intervention d'un technicien qualifié.
- Ne tirez jamais le câble pour débrancher la prise.
- N'utilisez pas de rallonges.
- La hauteur minimale de l'espace libre nécessaire au-dessus de la surface supérieure du four est de 30 cm.
- L'appareil ne doit pas être placé dans un placard/une armoire.



**AVERTISSEMENT** : Si la porte ou ses joints sont endommagés, n'utilisez pas le four tant que la réparation n'a pas été effectuée par un technicien agréé.



**AVERTISSEMENT** : Il est dangereux pour quiconque, à l'exception du personnel préposé, d'effectuer toute opération d'entretien ou de réparation impliquant le démontage d'un couvercle quelconque de protection contre l'exposition aux micro-ondes.



## 1.3 Avertissements pour cet appareil

- Ne vous asseyez pas sur l'appareil.
- N'utilisez pas de détergents abrasifs agressifs ou corrosifs sur les parties en verre (ex. produits en poudre, détachants et éponges métalliques), de matériaux rugueux ou de racloirs métalliques tranchants, car ils peuvent rayer la surface, provoquant l'éclatement du verre. Utilisez éventuellement des outils en bois ou en plastique.
- N'utilisez pas des produits de nettoyage à base de chlore, d'ammoniac, d'eau de Javel ou d'alcool sur les parties en acier ou à finition métallique (p. Ex. anodisée, nickelée ou chromée).
- N'utilisez pas de jets de vapeur pour nettoyer l'appareil.
- N'utilisez pas de produits en spray à proximité de l'appareil.
- N'obstruez pas les ouvertures, les fentes d'aération et d'évacuation de la chaleur.
- Danger d'incendie : Ne laissez aucun objet à l'intérieur de l'appareil.
- N'utilisez jamais l'appareil en guise de chauffage ambiant.
- N'utilisez pas de vaisselle ni de récipients en plastique qui ne conviennent pas à la cuisson au micro-ondes.
- N'utilisez pas de récipients en plastique qui ne conviennent pas à la cuisson au micro-ondes pendant la cuisson des aliments.
- N'introduisez pas de boîtes ou de récipients fermés à l'intérieur de la cavité de cuisson.
- **AVERTISSEMENT** : N'utilisez pas de récipients hermétiquement scellés pour chauffer les aliments au micro-ondes, car l'augmentation de la pression peut provoquer des dommages ou des explosions lorsque le récipient est ouvert.
- Ne pas cuire les aliments enveloppés dans du plastique, de l'aluminium ou du papier d'aluminium.
- Ne couvrez pas le fond de la cavité de cuisson avec des feuilles d'aluminium.
- Ne posez pas de casseroles ni de lèchefrites sur le fond de la cavité de cuisson.
- Si vous souhaitez utiliser du papier sulfurisé, placez-le de façon à ce qu'il ne gêne pas la circulation d'air chaud à l'intérieur du four.
- N'utilisez pas la porte ouverte comme levier pour faire entrer l'appareil dans le meuble.
- N'exercez pas de pressions excessives sur la porte ouverte.
- Ne vous appuyez pas et ne vous asseyez pas sur la porte ouverte.
- Vérifiez qu'aucun objet ne reste coincé dans la porte du four.
- N'installez pas/n'utilisez pas l'appareil en plein air.
- Installez/utilisez l'appareil sur une surface horizontale stable.
- Ne retirez pas les couvercles du guide d'ondes sur les côtés de la cavité du micro-ondes, car ils empêchent la graisse et les résidus alimentaires de pénétrer dans les fentes.



## Instructions

- En cas de parois verticales combustibles, installer/utiliser l'appareil à une distance minimale de 8 cm.
- Cet appareil ne doit pas être installé sur des bateaux ou des caravanes.
- N'installez pas l'appareil sur un piédestal.
- N'immergez pas l'appareil, le câble d'alimentation ou la prise dans l'eau ou un autre liquide.
- Ne versez pas de liquides sur la prise et sur la base d'alimentation.
- Pour éviter tout danger, si le câble d'alimentation électrique est abîmé, contactez immédiatement le service d'assistance technique qui se chargera de le remplacer.
- Avant toute intervention sur l'appareil (installation, entretien, positionnement ou déplacement), munissez-vous de équipements de protection individuelle.
- Avant toute intervention sur l'appareil, désactivez l'alimentation électrique générale.
- L'utilisation de récipients pour aliments et boissons en métal n'est pas autorisée pendant la cuisson au micro-ondes.
- Surveillez attentivement le four lorsque vous chauffez des aliments dans des récipients en plastique ou en papier, car ils pourraient prendre feu.
- Le four à micro-ondes est destiné au chauffage des aliments et des boissons. Le séchage des aliments ou des vêtements et le chauffage des chauffe-plats, des pantoufles, des éponges, des chiffons humides et autres peuvent présenter un risque de blessures, d'étincelles ou d'incendie.
- En cas de fumée, éteignez l'appareil ou débranchez-le du secteur et laissez la porte fermée pour étouffer les flammes éventuelles.
- Un retard du processus d'ébullition peut se vérifier durant l'utilisation des micro-ondes pour chauffer ou réchauffer les liquides : maniez le récipient avec précaution.
- Mélangez ou secouez le contenu des biberons et des homogénéisés et contrôlez leur température avant de les consommer pour éviter les brûlures.
- Ne chauffez pas les œufs crus ni les œufs durs avec leur coquille au four micro-ondes, car ils risquent d'exploser même après avoir été chauffés au micro-ondes.
- Le manque de nettoyage du four peut entraîner une détérioration des surfaces, compromettre la durée de vie de l'appareil et entraîner des situations dangereuses.

### **Informations sur la consommation d'énergie en mode éteint/veille**

Les données techniques sur la consommation en mode éteint/veille de l'appareil peuvent être consultées sur le site [www.smeg.com](http://www.smeg.com) à la page consacrée au produit en question.



## 1.4 Branchement de l'appareil

Assurez-vous que la tension et la fréquence du réseau électrique correspondent à celles indiquées sur la plaque signalétique sur le fond de l'appareil.

En cas d'incompatibilité entre la prise et la fiche de l'appareil, contactez le service d'assistance technique pour leur remplacement.

- Les enfants ne doivent pas jouer avec l'appareil.
- Gardez l'appareil et son cordon hors de portée des enfants.
- Débranchez toujours l'appareil de la prise électrique s'il est laissé sans surveillance et avant le montage, le démontage ou le nettoyage.
- Débranchez l'appareil de l'alimentation électrique avant de changer les accessoires ou de vous approcher des pièces mobiles pendant l'utilisation.



**La surface accessible peut être chaude en cours de fonctionnement.**

## 1.5 Responsabilité du fabricant

Le fabricant décline toute responsabilité en cas de dommages subis par les personnes et les biens, causés par :

- L'utilisation de l'appareil différente de celle prévue.
- La lecture omise du manuel d'utilisation.
- L'altération même d'une seule pièce de l'appareil.
- L'utilisation de pièces détachées non originales.
- La non-observation des avertissements de sécurité.



**Conservez soigneusement ces instructions. Si l'appareil est transmis à d'autres personnes, remettez-leur également ce mode d'emploi.**

Ces instructions peuvent être téléchargées sur le site Web Smeg « [www.smeg.com](http://www.smeg.com) ».

## 1.6 Élimination

Les appareils électriques ne doivent pas être jetés avec les ordures ménagères.



**Les appareils portant ce symbole sont soumis à la Directive européenne 2012/19/UE.**

- Tous les appareils électriques et électroniques mis au rebut doivent être éliminés séparément des ordures ménagères, en les apportant dans les centres prévus à cet effet par le pays. En éliminant correctement l'appareil mis au rebut, on évitera des dommages à l'environnement et des risques pour la santé des personnes. Pour toute information concernant l'élimination du produit mis au rebut, veuillez contacter l'administration municipale, le service d'élimination des déchets ou le magasin où vous avez acheté l'appareil.



## 1.7 Installation

- 1) Sélectionnez une surface plane avec assez d'espace pour les fentes d'entrée/sortie.
  - La hauteur d'installation minimum est de 85 cm.
  - La surface arrière de l'appareil doit être placée contre un mur. Laissez un espace de 30 cm min. au-dessus du four. Un dégagement minimum de 20 cm est requis entre le four et tout mur adjacent.
  - Ne retirez pas les béquilles du fond du four.
  - L'obstruction des ouvertures d'entrée et/ou de sortie peut endommager le four.
  - Placez le four aussi loin que possible des radios et de la TV. Le fonctionnement du four micro-ondes peut provoquer des interférences avec la réception de votre radio ou de votre TV.
- 2) Branchez votre four sur une prise domestique standard. Assurez-vous que la tension et la fréquence correspondent à la tension et à la fréquence indiquées sur l'étiquette signalétique.



**N'installez pas le four sur une table de cuisson ou tout autre appareil produisant de la chaleur. S'il est installé à proximité ou au-dessus d'une source de chaleur, le four pourrait être endommagé et la garantie serait annulée.**

## 2 Description de l'appareil (Fig. A)

- 1) Panneau de commandes et afficheur
- 2) Lampe
- 3) Porte
- 4) Turbine
- 5) Anneau rotatif
- 6) Plateau tournant
- 7) Grille surélevée
- 8) Plateau Crisp
- 9) Panier pour friture à l'air

### Technical specifications

Tension/ fréquence nom	230-240 V~ 50 Hz
Entrée micro-ondes	1450W
Sortie micro-ondes	900W
Gril	950-1000 W
Convection	2000-2100 W

### 2.1 Avant la première utilisation



#### Risque de brûlures

#### Haute température de l'appareil

- Le non-respect de ces avertissements peut provoquer des incendies, des brûlures ou des brûlures.
- Éliminez les éventuels films de protection à l'extérieur et à l'intérieur de l'appareil y compris les accessoires.



- Enlevez les éventuelles étiquettes (à l'exception de la plaque signalétique contenant les données techniques) appliquées sur les accessoires et sur les plaques.
- Enlevez et lavez tous les accessoires (voir chapitre « 4 Nettoyage et entretien »).



**Avant utilisation, vérifier que tous les composants sont intacts.**

## 2.2 Description des pièces (Fig. A)

### Lampe (2)

L'éclairage interne de l'appareil se déclenche :

- quand on ouvre la porte ;
- pendant la cuisson des aliments.

### Turbine (4)

La turbine interne refroidit l'appareil et se met en marche durant la cuisson.

Le fonctionnement de la turbine crée un flux d'air normal qui sort au-dessus de la porte et peut continuer pendant un court moment même après l'arrêt de l'appareil.

### Anneau rotatif (5)

L'appareil est muni d'un anneau rotatif au centre de la cavité de cuisson sur laquelle repose le plateau tournant.

## 2.3 Description des accessoires (Fig. A)

### Plateau tournant (6)

Plateau tournant en verre au centre de la base du micro-ondes, utilisé comme plan d'appui et pour la collecte des résidus alimentaires pendant la cuisson. Tourne pendant l'utilisation pour assurer une répartition uniforme de la chaleur.

### Grille surélevée (7)

Grille qui permet d'insérer les aliments en position surélevée à l'intérieur du four. Optimisez la cuisson avec la fonction gril ou le mode ventilé. Idéal pour griller, rôtir et rôtir uniformément.

### Plateau Crisp (8)

Plaque qui permet de cuire les aliments de manière uniforme et dorée. Idéal pour la pizza, les quiches et les plats à gratin, il garantit des résultats croustillants en peu de temps.

### Panier pour friture à l'air (9)

Plaque perforée qui favorise une circulation optimale de l'air chaud, idéale pour la friture à l'air des aliments panés, précuits et/ou surgelés.



**Les accessoires susceptibles d'entrer au contact des aliments sont fabriqués avec des matériaux conformes aux lois en vigueur.**



## Description

### 2.4 Description des commandes (Fig. D)



#### Bouton START/STOP (10)

Une brève pression permet de confirmer la fonction requise ou de commencer ou de mettre en pause la cuisson. Maintenez la touche enfoncée pour arrêter la cuisson ou accéder à la section des réglages utilisateur (disponible uniquement en mode horloge).

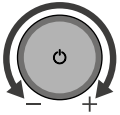

#### Manette de navigation (11)

Permet de naviguer entre les fonctions disponibles et les réglages de cuisson.



#### Bouton Menu Chef (12)

Il donne accès au Menu Chef pour les programmes automatiques.



#### Bouton Plus (13)

Permet d'activer l'une des fonctions suivantes en fonction du moment où elle est sélectionnée :

- Une fois qu'une fonction de cuisson est définie, elle permet d'en ajouter une deuxième à effectuer en séquence (fonction multiphase).
- Pendant la cuisson, ajoutez le temps de cuisson par incréments de 30 secondes (fonction +30 secondes).
- En mode horloge, démarrez immédiatement la cuisson aux micro-ondes à pleine puissance (fonction Quick Start).



#### Bouton Back (14)

Retourne à la sélection précédente.

#### Afficheur (15)

L'afficheur montre les fonctions, les paramètres et les valeurs de cuisson.



## 2.5 Description de l'afficheur (Fig. E)

### Icône d'affichage

	Icône	Sens
1		Micro-ondes
2		Gril
3		Ventilé
4		Décongélation
5		Chauffage
6		Friture à air
7		Micro-ondes + Gril
8		Micro-ondes + Ventilé
9		Gril + Ventilé
10		Verrouillage enfants
11		Horloge
12		Minuteur de cuisson
13		Préchauffage

	Icône	Sens
14		Viande et volaille
15		Poisson et crustacés
16		Légumes
17		Gâteaux et pâtisseries
18		Pain, pizza et céréales

### Indicateur puissance/poids (19)

Affiche la puissance de cuisson ou le poids de l'aliment.

### Horloge et Minuteur (20)

Affichez l'heure et le temps de cuisson défini sur le minuteur.

### Température et numéro de recette (21)

Affichez la température de cuisson et le numéro de programme automatique du Menu Chef .



# Utilisation

## 3 Utilisation

### 3.1 Première utilisation

- Chauffez le four à vide à la température maximale pour éliminer les éventuels résidus de fabrication.
- Pendant le chauffage de l'appareil, aérer la pièce et ne pas rester à l'intérieur.
- Lors du chauffage, à la première utilisation, l'appareil peut dégager des odeurs désagréables dues aux résidus présents sur certains composants. Ces odeurs disparaissent normalement après le premier chauffage.

### Utilisation des accessoires (Fig. C)

Le plateau tournant doit être positionné correctement sur l'anneau rotatif et les accessoires éventuels peuvent être positionnés sur le plateau.

Accessoire	Mode d'emploi (Fig. C)	Fonctions compatibles						
						+	+	+
	(1)	x	✓	✓	✓	x	x	✓
	(2) (3)	x	✓	✓	x	x	x	✓
	(4)	x	✓	✓	✓	x	x	✓



## 3.2 Comment utiliser le four à micro-ondes

### Réglage de l'heure

Lors de la première connexion, ou après une coupure de courant, l'appareil affiche à l'écran y l'heure **12:00** clignotante et l'icône de l'horloge 🕒. Pour commencer une cuisson, sélectionnez l'heure courante :

- 1) Tournez la manette pour définir l'heure jusqu'à la valeur souhaitée.
- 2) Confirmer avec le bouton START/STOP.
- 3) Répétez l'opération pour régler les minutes et confirmer l'heure sélectionnée.



**Pour modifier l'heure actuelle et/ou le format d'affichage (12h/24h) voir « 3.3 Menu Réglages ».**

### Sélection des fonctions de cuisson

Pour commencer à utiliser le micro-ondes et sélectionner la fonction de cuisson :

- 1) Tournez la manette pour sélectionner la fonction souhaitée.
- 2) Confirmez en appuyant sur la touche START/STOP pour accéder aux réglages de cuisson disponibles pour la fonction sélectionnée (voir tableau spécifique).
- 3) Tournez la manette pour régler les paramètres, puis appuyez sur le bouton START/STOP pour confirmer.
- 4) À la fin de la sélection des réglages, appuyez sur le bouton START/STOP pour démarrer la cuisson.



# Utilisation



Ce symbole indique un plat adapté à l'utilisation aux micro-ondes (non fourni).

Fonction	Description	Réglages	Accessoire
	<b>Micro-ondes</b> Cuire, décongeler ou réchauffer rapidement les aliments et les boissons.	<ul style="list-style-type: none"><li>• Puissance</li><li>• Temps de cuisson</li></ul>	
	<b>Gril</b> Elle permet d'obtenir d'excellents résultats en grillant et en gratinant.	<ul style="list-style-type: none"><li>• Temps de cuisson</li></ul>	
	<b>Ventilé</b> Il offre les mêmes résultats de cuisson qu'un four traditionnel.	<ul style="list-style-type: none"><li>• Température</li><li>• Temps de cuisson</li></ul>	 

## Décongélation

Il permet de décongeler les aliments surgelés de deux façons :



- **Décongélation automatique:** offre la possibilité de choisir entre des programmes automatiques (voir tableau spécifique) et de définir le poids des aliments. Le temps est calculé automatiquement.
- **Décongélation manuelle:** permet de définir manuellement le temps de décongélation.

- Poids des aliments (décongélation automatique)
- Temps de cuisson (décongélation manuelle)



# Utilisation



Fonction	Description	Réglages	Accessoire
	<b>Chauffage</b> Utile pour chauffer ou garder les mets au chaud.	<ul style="list-style-type: none"><li>• Temps de cuisson</li></ul>	
	<b>Friture à air</b> Utile pour obtenir des fritures avec peu ou pas d'huile.	<ul style="list-style-type: none"><li>• Température</li><li>• Temps de cuisson</li></ul>	
	<b>Micro-ondes + Gril</b> Combinez la cuisson aux micro-ondes et au gril pour griller et rôtir plus rapidement.	<ul style="list-style-type: none"><li>• Puissance</li><li>• Temps de cuisson</li></ul>	
	<b>Micro-ondes + Ventilé</b> Combinez le micro-ondes et la cuisson ventilée pour réduire les temps de cuisson.	<ul style="list-style-type: none"><li>• Puissance</li><li>• Température</li><li>• Temps de cuisson</li></ul>	
	<b>Gril + Ventilé</b> Combinez le gril et la cuisson ventilée pour des résultats croustillants et succulents.	<ul style="list-style-type: none"><li>• Température</li><li>• Temps de cuisson</li></ul>	



## Utilisation

### Sélection des fonctions du Menu Chef

Dans le Menu Chef, vous pouvez sélectionner différents programmes pour chaque catégorie d'aliments.



Une fois le type et le poids des aliments définis, l'appareil sélectionne automatiquement le mode de cuisson le plus approprié.



De petites variations de temps sont possibles en fonction des ingrédients ou des accessoires utilisés, ainsi que du degré de cuisson souhaité. Il est recommandé de toujours vérifier les aliments à la fin de la cuisson prédéfinie.

- 1) Appuyez sur le bouton Menu Chef.
- 2) Tournez la manette pour sélectionner la catégorie de l'aliment.
- 3) Confirmer avec le bouton START/STOP.
- 4) Tournez la manette pour sélectionner le programme souhaité. L'indicateur  de la recette clignote.
- 5) Confirmer avec le bouton START/STOP.



















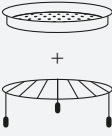

Une fois la recette sélectionnée, il est possible de modifier le poids défini (voir « Modification des réglages de cuisson »).

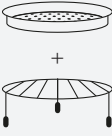
- 6) Tournez la manette pour définir le poids de l'aliment.
- 7) Appuyez sur le bouton START/STOP pour démarrer.

# Utilisation





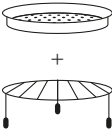

















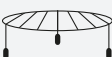

FR

Catégorie	Programme	Poids	Fonction	Accessoire	Conseils de cuisson	
 <b>Viande et volaille</b>	P01	Viande	150-600 g			Couvrir pendant la cuisson. Utilisez des coupes d'une épaisseur maximale de 3 cm. Laissez reposer couvert avant de servir.
	P02	Poulet	150-600 g			Couvrir pendant la cuisson. Utilisez des coupes d'une épaisseur maximale de 3 cm. Laissez reposer couvert avant de servir.
	P03	Lard de porc tranché	4-8 pcs			-
	P04	Poulet rôti	1-1,2 kg			-
	P05	Ailettes de poulet	150-300 g			-
	P06	Nuggets de poulet	300 g			-
 <b>Poisson et crustacés</b>	P07	Filets de poisson (coupe épaisse)	150-650 g			-
	P08	Filets de poisson (coupe fine)	150-650 g			-
	P09	Crevettes	250 g			Laissez reposer couvert avant de servir.
	P10	Bâtonnets de poisson (surgelés)	300 g			-





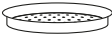
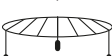





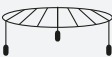

# Utilisation

Catégorie	Programme	Poids	Fonction	Accessoire	Conseils de cuisson	
Légumes 	P11	Pommes de terre	1-3 pcs			Percez avant la cuisson.
	P12	Légumes durs	200-400 g			Couvrir pendant la cuisson.
	P13	Légumes mous	200-400 g			Couvrir pendant la cuisson.
	P14	Légumes congelés	250 g		 + 	-
	P15	Frites (surgelées)	300 g		 + 	-
Gâteaux et pâtisseries 	P16	Popcorn	100 g			-
	P17	Dissolution	113 g			Recommandé pour le beurre et les fromages mous.
	P18	Tarte en tasse	115 g			-
	P19	Gâteaux (Cake)	475 g			-
	P20	Muffins	740 g		 + 	-

# Utilisation



Catégorie	Programme	Poids	Fonction	Accessoire	Conseils de cuisson
 <b>Pain, pizza et céréales</b>	<b>P21</b> Pain grillé	100 g		 + 	Tournez à mi-cuisson.
	<b>P22</b> Riz	200-600 g			Proportion avec de l'eau = 1:1,8 Couvrir pendant la cuisson.
	<b>P23</b> Pizza (chauffage)	100-400 g			-
	<b>P24</b> Pizza (surgelée)	300 g			-
	<b>P25</b> Lasagnes/pâtes au four	300-500 g			-

FR

	Programme	Poids	Conseils de cuisson
<b>DÉCONGÉLATION AUTOMATIQUE</b>	<b>d01</b> Viande hachée	125 - 500 g	Tournez à mi-cuisson.
	<b>d02</b> Viande	400 - 800 g	-
	<b>d03</b> Poisson	500 g - 1 kg	-
	<b>d04</b> Légumes	300 - 500 g	-
	<b>d05</b> Pain	280 - 600 g	-



# Utilisation

## Modification des réglages de cuisson

Chaque réglage de cuisson peut être modifié en suivant les étapes indiquées ci-dessous.

Avant de commencer la cuisson :

- 1) Tournez la manette pour sélectionner le paramètre souhaité.
- 2) Appuyez sur le bouton START/STOP pour confirmer.
- 3) Tournez la manette jusqu'à la valeur souhaitée.
- 4) Appuyez sur le bouton START/STOP pour passer au paramètre suivant ou pour démarrer la cuisson.

Durant la cuisson :

- 1) Appuyez sur le bouton START/STOP pour mettre la cuisson en pause.
- 2) Appuyez sur le bouton BACK ; le dernier paramètre réglé clignote.
- 3) Tournez la manette pour modifier la valeur du paramètre sélectionné.
- 4) Appuyez à nouveau sur le bouton BACK pour revenir aux paramètres précédents et les modifier avec la manette.

## Préchauffage

Les fonctions de cuisson ventilée, de friture à l'air et de cuisson combinée sont toujours précédées d'une phase de préchauffage,  qui permet à l'appareil d'atteindre plus rapidement la température de cuisson.

Dans cette phase, le voyant s'allume .

Pour démarrer la cuisson, appuyez sur le bouton START/STOP à la fin de la phase de préchauffage.



**Dans le cas d'un aliment déjà cuit, il faut également appuyer sur la touche START/STOP (13) pour démarrer la cuisson après le préchauffage.**

## Fin de la cuisson

Si une durée de cuisson a été définie, elle se terminera automatiquement. L'afficheur indique le message **End**, l'icône du minuteur  clignote et un signal sonore se déclenche ; on peut le désactiver à l'aide du bouton START/STOP.

Pour terminer la cuisson manuellement et revenir à l'affichage de l'horloge, maintenez le bouton START/STOP enfoncé pendant au moins 3 secondes.



## Fonction Quick Start

En mode horloge, maintenez le bouton PLUS enfoncé pour activer la fonction Quick Start et démarrer immédiatement la cuisson. La fonction micro-ondes est activée pendant 30 secondes à pleine puissance.

## Fonction +30 secondes

Pendant la cuisson, appuyez sur le bouton PLUS pour augmenter rapidement le temps par incréments de 30 secondes.



**Cette fonction n'est pas disponible pour les programmes automatiques dans le Menu Chef et pour les fonctions de décongélation et de chauffage automatiques.**

## Fonction multiphase

Lorsque la fonction est sélectionnée, il est possible de définir une séquence d'un maximum de 2 fonctions de cuisson qui s'activent automatiquement à la fin de la fonction précédente.

Pour ajouter une séquence de fonctions :

- 1) Après avoir configuré une fonction de cuisson (avant de commencer à cuisiner), appuyez sur le bouton PLUS. Sur l'afficheur, les icônes des fonctions de cuisson disponibles clignotent.
- 2) Définissez les paramètres pour la deuxième fonction.
- 3) Démarrez la cuisson.



**Il est impossible d'activer la fonction multiphase une fois la cuisson démarrée.**

## 3.3 Menu Réglages



**L'accès au menu des réglages n'est possible qu'avec le four en mode horloge.**

- 1) Maintenez le bouton START/STOP enfoncé.
- 2) Tournez la manette pour faire défiler les éléments du menu.
- 3) Appuyez sur le bouton START/STOP pour confirmer le réglage à configurer.
- 4) Maintenez le bouton START/STOP enfoncé pour enregistrer le réglage et quitter le menu.



**Verrouillage enfants**

Il permet à l'appareil de bloquer (ON) les commandes.

Quand la fonction est active sur l'afficheur, l'indicateur s'allume .



**Pour désactiver la fonction, entrez dans le menu Paramètres et sélectionnez OFF.**



**Son**

Active (ON) ou désactive (OFF) les sons émis par le four.



**Format heure**

Définit l'affichage de l'horloge dans le format à 12 heures (12H) ou à 24 heures (24H).



# Utilisation

## Modification de l'heure

- 1) L'afficheur montre l'icône de l'horloge ⌚ et les chiffres de l'heure commencent à clignoter.
- 2) Tournez la manette jusqu'à la valeur souhaitée.
- 3) Confirmer avec le bouton SET.
- 4) Répétez l'opération pour régler les minutes.

## unit

### Réglage de l'unité de mesure

Définissez les unités de mesure de la température et du poids selon le tableau ci-dessous.

Valeur de dureté	Température	Poids
EU	°C	kg
US	°F	lb

## brl

### Luminosité de l'afficheur

Elle permet de choisir le niveau de luminosité de l'afficheur selon le tableau ci-après :

Valeur de dureté	Luminosité de l'afficheur
1	25%
2	100%

## turn

### Réglages du plateau tournant

Lorsqu'il est activé (On), le plateau tournant tourne pour optimiser les résultats de cuisson.

Il ne peut être désactivé (OFF) que pour les fonctions de cuisson qui n'utilisent pas le mode micro-ondes.



**N'affecte pas les réglages automatiques du programme du Menu Chef.**

Fonction	Plateau tournant (prédéfini)	Modifiable
	On	X
	On	✓
	On	✓
	On	X
	On	X
	On	✓
	On	X
	On	X
	On	✓



## 4 Nettoyage et entretien

Le manuel d'instructions contient des instructions appropriées pour le nettoyage, l'entretien et les opérations recommandées par le fabricant au client. Toute autre intervention doit être effectuée par un représentant d'un service autorisé.

Avant d'effectuer l'opération de nettoyage, débranchez TOUJOURS la fiche de la prise de courant et laissez l'appareil refroidir.



### Attention

- N'utilisez pas de jets de vapeur pour nettoyer l'appareil.
- N'utilisez pas des produits de nettoyage à base de chlore, d'ammoniaque, d'eau de Javel ou d'alcool sur les parties en acier ou à finition métallique.
- N'utilisez pas de détergents abrasifs ou corrosifs.
- N'utilisez pas de matériaux rêches, abrasifs, ou de racloirs métalliques tranchants.
- Nettoyez régulièrement les composants, outils et accessoires après chaque utilisation.

### Nettoyage des surfaces

Pour une bonne conservation des surfaces, nettoyez-les régulièrement après chaque utilisation, après les avoir laissées refroidir.

### Nettoyage ordinaire quotidien

N'utilisez que des produits spécifiques ne contenant pas de substances abrasives ni acides à base de chlore.

Versez le produit sur un chiffon humide et passez-le sur la surface, rincez soigneusement et essuyez avec un chiffon doux ou en microfibre.

### Taches d'aliments ou résidus

Évitez absolument d'utiliser des éponges en acier et des racloirs tranchants susceptibles d'endommager les surfaces.

Utilisez les produits normalement préconisés, non abrasifs, en vous servant éventuellement d'ustensiles en bois ou en plastique. Rincez soigneusement et essuyez avec un chiffon doux ou en microfibre.

Ne laissez pas les résidus d'aliments sucrés (comme la confiture) se déposer à l'intérieur du four. S'ils ne sont pas enlevés rapidement, ils pourraient endommager le revêtement émaillé de l'appareil.



### **Nettoyage des accessoires**

Lavez tous les accessoires dans de l'eau chaude savonneuse avec une éponge douce ou un chiffon en plastique doux. Rincez et séchez complètement. N'utilisez pas de détergents abrasifs, d'éponges métalliques ou d'outils métalliques pour nettoyer les accessoires car ils pourraient endommager les surfaces.

### **Nettoyage des vitres de la porte**

On conseille de nettoyer constamment la vitre de la porte. Utilisez du papier absorbant de cuisine. En cas de saleté résistante, lavez avec une éponge humide et un détergent normal.

### **Nettoyage de la cavité de cuisson**

Pour une bonne conservation de la cavité de cuisson, il faut la nettoyer régulièrement après l'avoir laissée refroidir.

Évitez de laisser sécher des résidus d'aliments à l'intérieur de la cavité de cuisson pour ne pas endommager l'émail.

## Que faire si...

Problème	Causes probables	Solution
<b>Le four à micro-ondes ne s'allume pas.</b>	La fiche n'est pas correctement branchée sur la prise de courant.	Assurez-vous que la fiche soit correctement branchée sur la prise de courant.
	Panne possible du câble ou de la carte électronique.	Contactez le service d'assistance technique local.
	Absence de courant électrique.	Assurez-vous que le courant fonctionne normalement. Si le problème ne se résout pas, contactez un électricien qualifié.
<b>L'ampoule interne ne s'allume pas.</b>	La fiche n'est pas correctement branchée sur la prise de courant.	Assurez-vous que la fiche soit correctement branchée sur la prise de courant.
	La lampe ou le capteur de la porte du four à micro-ondes pourraient être défectueux.	Contactez le service d'assistance technique local.
<b>La cuisson ne démarre pas.</b>	Défaut de confirmation.	Après avoir défini les valeurs requises, assurez-vous de confirmer la phase de cuisson (voir « 3.2 Comment utiliser le four à micro-ondes »).
	La porte du four n'est pas bien fermée.	Assurez-vous que la porte du four est bien fermée.
	Le capteur de la porte du four à micro-ondes peut être défectueux.	Contactez le service d'assistance technique local.
<b>Le plateau tournant ne tourne pas ou émet du bruit pendant le fonctionnement.</b>	Le plateau n'est pas correctement positionné sur le support.	Assurez-vous que le plateau est correctement positionné.
	Le support n'est pas inséré correctement.	Assurez-vous que le support est correctement inséré.

## Que faire si...

Problème	Causes probables	Solution
<b>Pendant la cuisson, des étincelles sont visibles et des crépitements se font sentir à l'intérieur du micro-ondes.</b>	<p>Des couverts avec des finitions métalliques a été utilisée.</p> <p>Des fourchettes ou d'autres outils métalliques ont été laissés à l'intérieur du micro-ondes.</p> <p>Une feuille d'aluminium a été utilisée à l'intérieur du four à micro-ondes.</p>	<p>Veillez à n'utiliser que des récipients adaptés à la cuisson aux micro-ondes.</p>
<b>Pendant la cuisson, de l'air chaud ou de la vapeur s'échappe autour de la porte ou des prises d'air.</b>	<p>Il est normal que l'air chaud sorte de la zone au-dessus de la porte pour refroidir le four pendant l'utilisation.</p>	<p>Attendre le refroidissement normal de l'appareil.</p> <p>Si les fuites d'air chaud et de vapeur persistent ou si elles proviennent d'autres parties du four, veuillez contacter votre centre de service local.</p>
<b>L'afficheur affiche l'un des codes d'erreur suivants :</b> E-01 / E-02 / E-03 / E-04 / E-05 / E-06 / E-07 / E-08 / E-09 / E-10.	-	<p>Contactez le service d'assistance technique local.</p>



**Si le problème n'a pas été résolu ou en présence d'autres types de pannes, contactez le service d'assistance le plus proche.**



Il costruttore si riserva di apportare senza preavviso tutte le modifiche che riterrà utili al miglioramento dei propri prodotti. Le illustrazioni e le descrizioni contenute in questo manuale non sono quindi impegnative ed hanno solo valore indicativo.

The manufacturer reserves the right to make any changes deemed necessary for the improvement of its products without prior notice. The illustrations and descriptions contained in this manual are therefore not binding and are merely indicative.

Le fabricant se réserve la faculté d'apporter, sans préavis, toutes les modifications qu'il jugera utiles pour l'amélioration de ses produits. Les illustrations et les descriptions figurant dans ce manuel ne sont pas contraignantes et n'ont qu'une valeur indicative.

Der Hersteller behält sich vor, ohne vorherige Benachrichtigung alle Änderungen vorzunehmen, die er zur Verbesserung seiner Produkte für nützlich erachtet. Die in diesem Handbuch enthaltenen Illustrationen und Beschreibungen sind daher unverbindlich und dienen nur zur Veranschaulichung.

De fabrikant behoudt zich het recht voor zonder waarschuwing alle wijzigingen aan te brengen die hij nodig acht om zijn producten te verbeteren. De afbeeldingen en de beschrijvingen die aanwezig zijn in deze handleiding zijn niet bindend, en hebben enkel een aanduidende waarde.

El fabricante se reserva el derecho a aportar sin aviso previo todas las modificaciones que considere útiles para la mejora de sus propios productos. Las ilustraciones y las descripciones contenidas en este manual no son vinculantes y tienen solo valor indicativo.

O fabricante reserva-se o direito de efetuar, sem aviso prévio, qualquer modificação que vise o melhoramento dos respetivos produtos. As ilustrações e descrições contidas neste manual não são, por isso, vinculativas e possuem apenas valor indicativo.

Tillverkaren förbehåller sig rätten att genomföra alla de ändringar som anses nödvändiga för att förbättra de egna produkterna utan att meddela detta i förväg. De illustrationer och beskrivningar som finns i aktuell manual är därmed inte bindande utan endast indikativa.

Для улучшения выпускаемой продукции изготовитель оставляет за собой право вносить без предварительного предупреждения любые изменения, которые он сочтет целесообразными. Рисунки и описания, содержащиеся в данном руководстве, не являются обязывающими и носят ознакомительный характер.

Fabrikanten forbeholder sig retten til, uden varsel, at udføre alle de ændringer, der vurderes nyttige for at forbedre egne produkter. Tegningerne og beskrivelserne i denne manual er derfor kun vejledende og ikke bindende.

Producent zastrzega sobie prawo do nanoszenia, bez uprzedniego powiadomienia, wszelkich zmian, które uzna za stosowne w celu ulepszenia swoich produktów. Rysunki i opisy zawarte w niniejszej instrukcji nie są zobowiązujące i mają jedynie charakter orientacyjny.

Valmistaja pidättää itsellään oikeuden tehdä ohjeisiin mielestään tarpeellisia muutoksia ilman ennakkoilmoitusta. Tässä oppaassa olevat kuvat ja piirrookset eivät näin ollen ole sitovia, vaan ne annetaan vain viitteellisessä mielessä.

Produzenten forbeholder seg rett til å foreta endringer på sine produkter grunnet tekniske fremskritt, uten forutgående varsel. Illustrasjonene og beskrivelsene i denne bruksanvisningen er derfor ikke bindende og skal kun betraktes som retningsgivende.

عملينا العزيز، شكرا لك على شراء أحد أجهزتنا. تعد منتجاتنا فريدة لأنها تجمع بين الأسلوب المميز والحلول التقنية المبتكرة. وهي تتناسب تماما مع المنتجات الأخرى في مجموعتنا وتعمل بنفس القدر كتصميمات قائمة بذاتها في مطبخك. نأمل أن تستمتع باستخدام هذا الجهاز الجديد! وتفضلوا بقبول وافر الاحترام والتقدير.