

SIEMENS

WG56H206FG

Lave-linge



FR Manuel d'utilisation et notice d'installation



Siemens Home Appliances

Register your appliance on My Siemens and
discover exclusive services and offers.



Vous pouvez trouver d'autres informations et explications en ligne. Scannez le code QR sur la page de titre.



Table des matières

1 Sécurité	3	10 Accessoires	28
1.1 Indications générales	3	11 Linge	28
1.2 Utilisation conforme	4	11.1 Préparation du linge	28
1.3 Restrictions du périmètre utili- sateurs	4	11.2 Symboles d'entretien figurant sur les étiquettes d'entre- tien	29
1.4 Installation sécurisée	4	12 Lessive et produit d'entre- tien	29
1.5 Utilisation sûre	7	13 Utilisation	29
1.6 Nettoyage et entretien sûrs	9	13.1 Mise sous tension de l'appa- reil	29
2 Prévention des dégâts maté- riels	10	13.2 Réglage d'un programme	30
3 Protection de l'environnement et économies d'énergie	11	13.3 Ouvrir la porte	30
3.1 Élimination de l'emballage	11	13.4 Introduction du linge	30
3.2 Économiser de l'énergie et des ressources	11	13.5 Insérer le doseur	30
3.3 Mode économie d'énergie	11	13.6 Utiliser le doseur	31
4 Installation et branchement	11	13.7 Ajout de la lessive et du pro- duit d'entretien	31
4.1 Déballage de l'appareil	11	13.8 Départ du programme	31
4.2 Contenu de la livraison	12	13.9 Trempage	32
4.3 Exigences sur le lieu d'installa- tion	12	13.10 Rajout de linge	32
4.4 Retrait des cales de trans- port	13	13.11 Annulation d'un program- me	32
4.5 Branchement de l'appareil	14	13.12 Poursuite du programme en cas d'arrêt cuve pleine	32
4.6 Alignement de l'appareil	15	13.13 Retirer le linge	32
5 Avant la première utilisation	16	13.14 Placer l'appareil en mode veille	32
5.1 Démarrage du cycle de lavage à vide	16	14 Sécurité enfants	33
6 Description de l'appareil	17	14.1 Activation de la sécurité en- fants	33
6.1 Appareil	17	14.2 Désactivation de la sécurité enfants	33
6.2 Bac à produits	17	15 Home Connect	33
6.3 Bandeau de commande	18	15.1 Configurer Home Connect	33
6.4 Logique de commande	18	15.2 Désactivation du Wi-Fi sur l'appareil	33
7 Affichage	19		
8 Touches	22		
9 Programmes	24		

15.3 Activation du Wi-Fi sur l'appareil	34	18.1 Déverrouillage de secours	47
15.4 Installer la mise à jour logicielle	34	18.2 Réinitialiser la carte électronique	48
15.5 Réinitialisation des réglages réseau de l'appareil	34	19 Transport, stockage et élimination	48
15.6 Démarrage à distance	34	19.1 Démontage de l'appareil	48
15.7 Protection des données	34	19.2 Insertion des cales de transport	48
16 Réglages de base	35	19.3 Remise en service de l'appareil	48
16.1 Vue d'ensemble des réglages de base	35	19.4 Mettre au rebut un appareil usagé	49
16.2 Modification des réglages de base	36	20 Service après-vente	49
17 Nettoyage et entretien	36	20.1 Numéro de produit (E-Nr.), numéro de fabrication (FD) et numéro de série (Z-Nr.)	50
17.1 Entretien l'appareil	36	21 Valeurs de consommation	50
17.2 Nettoyer le tambour	36	22 Données techniques	51
17.3 Nettoyage du bac à produits	37	22.1 Informations concernant les logiciels libres et open source	52
17.4 Nettoyage de la pompe d'évacuation	38	23 Déclaration de conformité	53
17.5 Nettoyer le joint en caoutchouc	40		
18 Dépannage	41		

1 Sécurité

Respectez les consignes de sécurité suivantes.

1.1 Indications générales

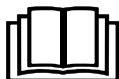

- Lisez attentivement cette notice.
- Conservez la notice ainsi que les informations produit en vue d'une réutilisation ultérieure ou pour un futur nouveau propriétaire.
- Ne branchez pas l'appareil si ce dernier a été endommagé durant le transport.

1.2 Utilisation conforme

Utilisez l'appareil uniquement :

- pour laver des textiles lavables en machine et des lainages lavables à la main d'après l'étiquette.
- avec de l'eau du robinet et des lessives et produits d'entretien du commerce, utilisables en machine.
- pour un usage privé et dans les pièces fermées d'un domicile.
- jusqu'à une altitude maximale de 4 000 m au-dessus du niveau de la mer.

1.3 Restrictions du périmètre utilisateurs

Les enfants de 8 ans et plus, les personnes souffrant d'un handicap physique, sensoriel ou mental ou ne détenant pas l'expérience et/ou les connaissances nécessaires pourront utiliser cet appareil à condition de le faire sous surveillance, ou que son utilisation sûre leur ait été enseignée et qu'ils aient compris les dangers qui en émanent.

Les enfants ne sont pas autorisés à jouer avec l'appareil.

Le nettoyage de l'appareil, et l'entretien par l'utilisateur, sont des activités que les enfants ne peuvent pas effectuer sans surveillance.

Les enfants de moins de 3 ans et les animaux doivent être tenus à distance de l'appareil.

1.4 Installation sécurisée

⚠ AVERTISSEMENT – Risque d'électrocution !

Les installations non conformes sont dangereuses.

- ▶ Pour le raccordement et l'utilisation de l'appareil, respectez impérativement les indications figurant sur la plaque signalétique.
- ▶ L'appareil doit être branché uniquement à une source d'alimentation avec courant alternatif à l'aide d'une prise murale correctement installée et reliée à la terre.
- ▶ Le système à conducteur de protection de l'installation électrique de la maison doit être conforme. L'installation doit avoir une section de câble suffisamment grande.
- ▶ En cas d'utilisation d'un disjoncteur différentiel, n'utilisez qu'un seul type avec le symbole .

- ▶ N'alimentez jamais l'appareil par l'intermédiaire d'un appareil de commutation externe, par ex. une minuterie ou une télécommande.
- ▶ Si l'appareil est encastré, la fiche du cordon d'alimentation secteur doit être librement accessible ou, si un accès libre est impossible, un dispositif de sectionnement doit être installé dans l'installation électrique fixe, conformément aux réglementations d'installation.
- ▶ Lors de l'installation de l'appareil, veiller à ce que le cordon d'alimentation secteur ne soit pas coincé ni endommagé. Le cordon d'alimentation pose un danger si sa gaine de protection est endommagée.
- ▶ Ne mettez jamais en contact le cordon d'alimentation avec des sources de chaleur et des pièces chaudes de l'appareil.
- ▶ Ne mettez jamais en contact le cordon d'alimentation avec des pointes acérées ou arêtes tranchantes.
- ▶ Ne pliez, n'écrasez ou ne modifiez jamais le cordon d'alimentation.

⚠ AVERTISSEMENT – Risque d'incendie !

Il est dangereux d'utiliser un cordon d'alimentation secteur avec une rallonge ou un adaptateur non autorisé.

- ▶ Ne pas utiliser de rallonge ni de bloc multiprise.
- ▶ Utiliser uniquement des adaptateurs et cordons d'alimentation secteur agréés par le fabricant.
- ▶ Si le cordon d'alimentation secteur est trop court et qu'aucun cordon d'alimentation plus long n'est disponible, contacter un électricien spécialisé pour adapter l'installation domestique.

⚠ AVERTISSEMENT – Risque de blessure !

Le soulèvement du poids élevé de l'appareil peut entraîner des blessures.

- ▶ Ne soulevez jamais seul l'appareil. Si cet appareil n'est pas installé correctement dans une colonne lave-linge/sèche-linge, il peut tomber.
- ▶ Empilez le sèche-linge sur un lave-linge uniquement à l'aide du kit de raccordement du fabricant du sèche-linge. Aucune autre méthode d'installation n'est autorisée.

- ▶ N'installez pas l'appareil dans une colonne de lave-linge/sèche-linge si le fabricant ne propose pas de kit de raccordement approprié.
- ▶ N'installez pas d'appareils de différents fabricants et de profondeurs et largeurs différentes dans une colonne de lave-linge/sèche-linge.
- ▶ Ne placez pas une colonne de lave-linge/sèche-linge sur un socle, les appareils peuvent basculer.

⚠ AVERTISSEMENT – Risque d'asphyxie !

Les enfants risquent de s'envelopper dans les matériaux d'emballage ou de les mettre sur la tête et de s'étouffer.

- ▶ Conserver les matériaux d'emballage hors de portée des enfants.
- ▶ Ne jamais laisser les enfants jouer avec les emballages.

⚠ PRUDENCE – Risque de blessure !

L'appareil peut vibrer ou bouger pendant le fonctionnement.

- ▶ Installez l'appareil sur une surface propre, plane et solide.
- ▶ Alignez l'appareil avec les pieds de l'appareil et un niveau à bulle.

Il existe un risque de trébuchement si les flexibles et les cordons d'alimentation secteur ne sont pas installés correctement.

- ▶ Disposez les flexibles et le cordon d'alimentation secteur de manière à éviter tout risque de chute.

Si l'appareil est déplacé par ses parties saillantes, telles que le hublot de l'appareil, les pièces peuvent se détacher.

- ▶ Ne déplacez pas l'appareil par ses parties frontales.

⚠ PRUDENCE – Risque de coupure !

Vous risquez de vous couper en touchant les arêtes vives de l'appareil.

- ▶ Ne touchez pas les arêtes vives de l'appareil.
- ▶ Utilisez des gants de protection pour transporter et installer l'appareil.

1.5 Utilisation sûre

⚠ **AVERTISSEMENT – Risque d'électrocution !**

Un appareil endommagé ou un cordon d'alimentation secteur endommagé est dangereux.

- ▶ N'utilisez jamais un appareil endommagé.
- ▶ Ne tirez jamais sur le cordon d'alimentation secteur pour débrancher l'appareil du secteur. Débranchez toujours la fiche du cordon d'alimentation secteur.
- ▶ Si l'appareil ou le cordon d'alimentation secteur est endommagé, débranchez immédiatement la fiche mâle du cordon d'alimentation secteur ou coupez le fusible dans le boîtier à fusibles et fermez le robinet d'eau.
- ▶ Appelez le service après-vente. → *Page 49*

L'infiltration d'humidité peut occasionner un choc électrique.

- ▶ Utiliser l'appareil uniquement dans des pièces fermées.
- ▶ Ne jamais exposer l'appareil à une forte chaleur ou humidité.
- ▶ Ne pas utiliser de nettoyeur vapeur ou haute pression, de tuyaux ou de douchettes pour nettoyer l'appareil.

⚠ **AVERTISSEMENT – Risque de préjudice pour la santé !**

Des enfants risquent de s'enfermer dans l'appareil et de mettre leur vie en danger.

- ▶ Ne pas installer l'appareil derrière une porte susceptible de bloquer ou d'empêcher l'ouverture de la porte de l'appareil.
- ▶ En cas d'appareils usagés, débranchez la fiche secteur du câble d'alimentation secteur, puis coupez ce dernier et détruisez la serrure de la porte de l'appareil de sorte qu'il soit impossible de fermer le hublot.

Lors de l'essorage de grandes pièces de linge imperméable à l'eau, des balourds peuvent se produire et entraîner des blessures.

- ▶ Ne lavez pas et n'essorez pas de grandes pièces de linge imperméables à l'eau, telles que des couvertures ou des surmatelas, dans l'appareil.

⚠ **AVERTISSEMENT – Risque d'asphyxie !**

Les enfants risquent d'inhaler ou d'avaler des petits morceaux et s'étouffer.

- ▶ Conserver les petites pièces hors de portée des enfants.

- ▶ Ne pas laisser les enfants jouer avec les petites pièces.

⚠ AVERTISSEMENT – Risque d'empoisonnement !

L'ingestion de lessive et de produit d'entretien risque de provoquer un empoisonnement.

- ▶ Consultez un médecin en cas d'ingestion accidentelle.
- ▶ Rangez la lessive et les produits d'entretien hors de portée des enfants.

⚠ AVERTISSEMENT – Risque d'explosion !

Si le linge a été prétraité avec des produits de nettoyage inflammables contenant des solvants, cela peut provoquer une explosion dans l'appareil.

- ▶ Rincez soigneusement le linge prétraité à l'eau avant de le laver.

⚠ PRUDENCE – Risque de blessure !

Si vous montez ou grimpez sur l'appareil, la plaque de protection peut se casser.

- ▶ Ne montez et ne grimpez pas sur l'appareil.

Si vous prenez appui sur le hublot de l'appareil, ce dernier peut basculer.

- ▶ Ne vous appuyez pas et ne vous asseyez pas sur le hublot de l'appareil.
- ▶ Ne déposez aucun objet sur le hublot de l'appareil.

Si vous introduisez vos mains dans le tambour en rotation, vous risquez de vous blesser les mains.

- ▶ Patientez jusqu'à l'arrêt complet du tambour avant de mettre les mains dedans.

⚠ PRUDENCE – Risque d'échaudures !

Lors d'un lavage à haute température, le liquide de lavage devient très chaud.

- ▶ Ne touchez jamais le liquide de lavage chaud.

⚠ PRUDENCE – Risque de brûlures chimiques !

Si vous ouvrez le bac à produits, la lessive et les produits d'entretien peuvent vous éclabousser.

Un contact avec les yeux ou la peau peut entraîner des irritations.

- ▶ En cas de contact avec de la lessive ou des produits d'entretien, rincez-vous abondamment les yeux ou la peau à l'eau claire.
- ▶ Consultez un médecin en cas d'ingestion accidentelle.
- ▶ Rangez la lessive et les produits d'entretien hors de portée des enfants.

1.6 Nettoyage et entretien sûrs

⚠ AVERTISSEMENT – Risque d'électrocution !

Les réparations non conformes sont dangereuses.

- ▶ Ne modifiez jamais techniquement l'appareil ou les caractéristiques de l'appareil.
- ▶ Seul un personnel dûment qualifié peut entreprendre des réparations sur l'appareil.
- ▶ Seules des pièces de rechange d'origine peuvent être utilisées pour réparer l'appareil.
- ▶ Afin d'écartier tout danger quand le cordon d'alimentation secteur de cet appareil est endommagé, seul le fabricant ou son service après-vente ou toute autre personne de qualification équivalente est habilité à le remplacer.

L'infiltration d'humidité peut occasionner un choc électrique.

- ▶ Avant le nettoyage, retirez la fiche secteur ou coupez le disjoncteur.
- ▶ Ne pas utiliser de nettoyeur vapeur ou haute pression, de tuyaux ou de douchettes pour nettoyer l'appareil.

⚠ AVERTISSEMENT – Risque de blessure !

L'utilisation de pièces de rechange et d'accessoires non d'origine est dangereuse.

- ▶ Utilisez uniquement des pièces de rechange d'origine et des accessoires d'origine du fabricant.

⚠ AVERTISSEMENT – Risque d’empoisonnement !

L'utilisation de produits de nettoyage contenant des solvants peut produire des vapeurs toxiques.

▶ N'utilisez pas de produits de nettoyage contenant des solvants.

2 Prévention des dégâts matériels

ATTENTION

Un dosage incorrect de l'assouplissant, de la lessive et des produits d'entretien et de nettoyage peut nuire au bon fonctionnement de l'appareil.

▶ Respectez les recommandations de dosage lessiviel du fabricant.

Le dépassement de la quantité de charge maximale altère le fonctionnement de l'appareil.

▶ Respectez la quantité de charge maximale pour chaque programme et ne la dépassez pas.

→ "Programmes", Page 24

En vue de son transport, l'appareil a été sécurisé avec des cales de transport.

Les cales de transport qui ne sont pas enlevées peuvent entraîner des dommages matériels ou endommager l'appareil.

▶ Avant la mise en service, retirez complètement toutes les cales de transport et conservez-les dans un endroit sûr.

▶ Avant chaque transport, mettez en place toutes les cales de transport afin d'éviter tout dommage dû au transport.

Le branchement non conforme du tuyau d'arrivée d'eau peut entraîner des dommages matériels.

▶ Serrer les vis à la main sur l'arrivée d'eau.

▶ Raccordez directement le tuyau d'arrivée d'eau au robinet sans utiliser d'éléments de raccordement

supplémentaires tels que des adaptateurs, des rallonges ou des vannes.

▶ Installez le corps de vanne du tuyau d'arrivée d'eau sans contact avec l'environnement et sans l'exposer à des forces extérieures.

▶ Veillez à ce que le diamètre intérieur du robinet d'arrivée d'eau soit d'au moins 17 mm.

▶ Vérifiez que la longueur du filetage sur le raccord au robinet d'eau soit d'au moins 10 mm.

Une pression de l'eau trop faible ou trop élevée peut gêner le fonctionnement de l'appareil.

▶ Assurez-vous que la pression d'eau au niveau de l'alimentation en eau est comprise entre 100 kPa (1 bar) minimum et 1000 kPa (10 bars) maximum.

▶ Si la pression hydraulique excède la valeur maximale indiquée, une vanne de réduction de pression entre le raccord d'eau potable et le kit de tuyaux de l'appareil doit être installée.

▶ Ne raccordez pas l'appareil au mitigeur d'un chauffe-eau accumulateur.

Les tuyaux d'eau modifiés ou endommagés peuvent provoquer des dégâts matériels ou endommager l'appareil.

▶ Veillez à ne jamais plier, écraser, modifier ou couper les tuyaux d'eau.

▶ Utilisez uniquement les tuyaux d'eau fournis ou les tuyaux de rechange d'origine.

- ▶ Ne réutilisez jamais des tuyaux d'eau usagés.

L'utilisation de l'appareil avec de l'eau sale ou trop chaude peut provoquer des dégâts matériels.

- ▶ Utilisez l'appareil uniquement avec de l'eau potable froide.

Des produits nettoyants inappropriés peuvent endommager les surfaces de l'appareil.

- ▶ Ne pas utiliser de produits de nettoyage agressifs ou récurants.
- ▶ N'utilisez pas de nettoyants fortement alcoolisés.
- ▶ Ne pas utiliser de tampon en paille métallique ni d'éponge à dos récurant.
- ▶ Nettoyez l'appareil uniquement avec de l'eau et un chiffon doux et humide.
- ▶ En cas de contact avec l'appareil, éliminez immédiatement tous les résidus de lessive, de brouillard de pulvérisation ou de résidus.

3 Protection de l'environnement et économies d'énergie

3.1 Élimination de l'emballage

Les emballages sont écologiques et recyclables.

- ▶ Veuillez éliminer les pièces détachées après les avoir triées par matière.



Éliminez l'emballage en respectant l'environnement.

3.2 Économiser de l'énergie et des ressources

Si vous respectez ces consignes, votre appareil consommera moins de courant et d'eau.

- Utiliser des programmes à basses températures et des temps de lavage plus longs et exploiter la quantité de charge maximale.
→ *Page 24*
- Dosez la lessive en fonction du degré de salissure du linge. Dosage de lessive
- Réduisez la température de lavage pour le linge légèrement et normalement sale.
- Réglez la vitesse d'essorage maximale si le linge doit ensuite être séché au sèche-linge.
- Lavez le linge sans pré-lavage.

3.3 Mode économie d'énergie

Si vous n'utilisez pas l'appareil pendant une courte période, il passe automatiquement en mode économie d'énergie. Tous les affichages s'effacent et \triangleright clignote.

Le mode économie d'énergie prend fin lorsque vous utilisez de nouveau l'appareil.

Si vous n'utilisez plus l'appareil pendant une période prolongée, il se met automatiquement en mode veille.

4 Installation et branchement

4.1 Déballage de l'appareil

ATTENTION

Les objets qui restent dans le tambour et qui ne sont pas destinés au fonctionnement de l'appareil peuvent

entraîner des dommages matériels ou endommager l'appareil.

- ▶ Avant utilisation, retirez ces objets et les accessoires fournis du tambour.

1. Retirez entièrement les emballages et les sachets de l'appareil.
→ "Élimination de l'emballage", Page 11
2. Vérifiez que l'appareil ne présente pas de dommages visibles.
3. Ouvrez la porte. → Page 30
4. Retirez l'accessoire du tambour.
5. Fermez la porte.

4.2 Contenu de la livraison

Après avoir déballé le produit, inspectez toutes les pièces pour détecter d'éventuels dégâts dus au transport et pour vous assurer de l'intégralité de la livraison.

ATTENTION

Des accessoires incomplets ou défectueux peuvent gêner le fonctionnement de l'appareil, l'endommager ou entraîner des dommages matériels.

- ▶ Ne faites pas fonctionner l'appareil avec des accessoires incomplets ou défectueux.
- ▶ Remplacez les accessoires appropriés avant de faire fonctionner l'appareil.
→ "Accessoires", Page 28

Remarque : Un test de fonctionnement a été effectué en usine sur l'appareil. Des taches d'eau peuvent alors apparaître dans l'appareil, mais le premier cycle de lavage les éliminera.

La livraison comprend :

- Lave-linge
- Documents d'accompagnement

- Sécurités de transport
- Chapeau de protection¹
- Flexible d'arrivée d'eau
→ "Raccorder le flexible d'arrivée d'eau", Page 14

4.3 Exigences sur le lieu d'installation

⚠ AVERTISSEMENT

Risque d'électrocution !

L'appareil contient des pièces sous tension.

Toucher des pièces sous tension est dangereux.

- ▶ N'utilisez pas l'appareil sans la plaque de protection.

⚠ AVERTISSEMENT

Risque de blessure !

L'appareil peut basculer lorsqu'il est utilisé sur un socle.

- ▶ Avant la mise en service, il est essentiel que les pieds de l'appareil soient fixés sur un socle à l'aide des pattes de retenue → Page 28 du fabricant.

ATTENTION

La présence d'eau résiduelle gelée dans l'appareil peut l'endommager.

- ▶ N'installez et n'utilisez pas l'appareil dans des lieux exposés au risque de gel et/ou en plein air.

Si l'appareil est incliné à plus de 40°, l'eau résiduelle qu'il contient peut s'échapper et provoquer des dommages matériels.

- ▶ Inclinez l'appareil avec précaution.
- ▶ Transportez l'appareil debout.

Lieu d'installation	Conditions
Socle	Fixez l'appareil à l'aide de pattes de

¹ Le nombre de chapeaux de protection varie en fonction du modèle.

Lieu d'installation **Conditions**

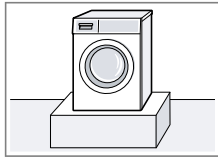

retenue
→ Page 28.

Plancher en bois



Placez l'appareil sur une plaque de bois résistant à l'eau (épaisseur d'au moins 30 mm), fermement vissée au sol.

Coin cuisine

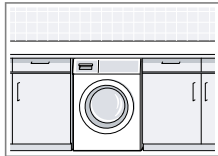

Placez l'appareil uniquement sous un plan de travail continu relié solidement aux armoires voisines. Largeur de niche requise : 60 cm.

Contre un mur

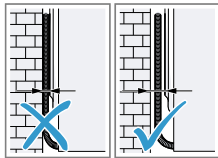

Ne coincez aucun tuyau ni aucun cordon d'alimentation secteur entre le mur et l'appareil.

4.4 Retrait des cales de transport

L'appareil est sécurisé pour le transport par des cales de transport à l'arrière de l'appareil.

Remarque : Conservez les vis des sécurités de transport et les douilles pour tout transport ultérieur.

1. Retirez le flexible ① et le câble d'alimentation ② des supports.

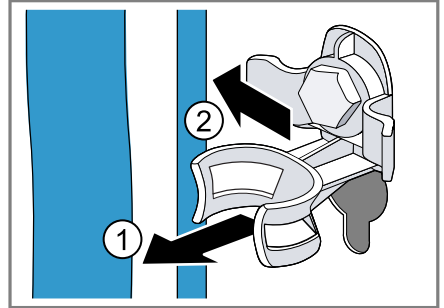

2. Dévissez les 4 vis des sécurités de transport à l'aide d'une clé à vis de calibre 13 ① et retirez-les ②.

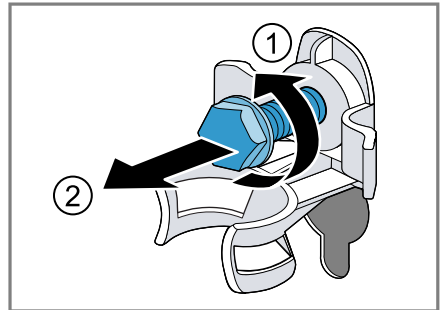

3. Retirez les 4 douilles.

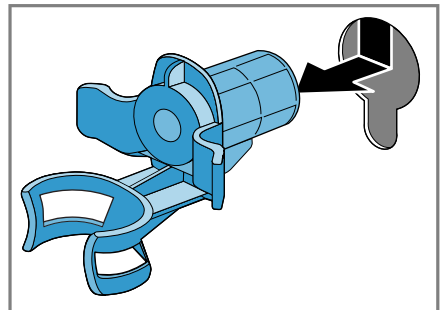

4. Insérez les chapeaux de protection et poussez-les vers le bas.

Remarques

- Tenez compte du nombre de chapeaux de protection fournis
- En présence de quatre chapeaux de protection à la livraison, placez-les dans les quatre

ouvertures prévues pour les sécurités de transport.

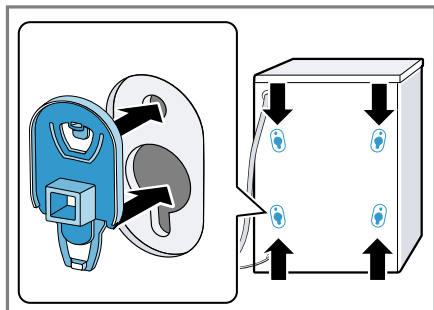

- Si un seul cache est fourni, placez-le dans l'ouverture inférieure gauche pour la sécurité de transport.

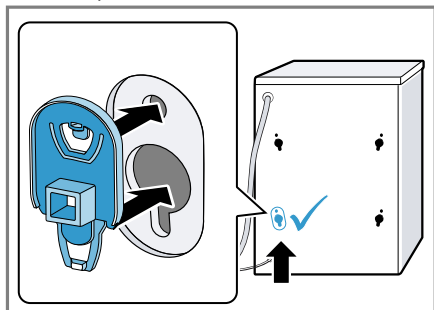

Remarque : Pour installer les cales de transport dans l'appareil pour le transport, exécutez ces étapes dans l'ordre inverse.

4.5 Branchement de l'appareil

Raccorder le flexible d'arrivée d'eau

ATTENTION

Le branchement non conforme du tuyau d'arrivée d'eau peut entraîner des dommages matériels.

- ▶ Serrer les vis à la main sur l'arrivée d'eau.

1. Raccordez le tuyau d'arrivée d'eau à l'appareil.

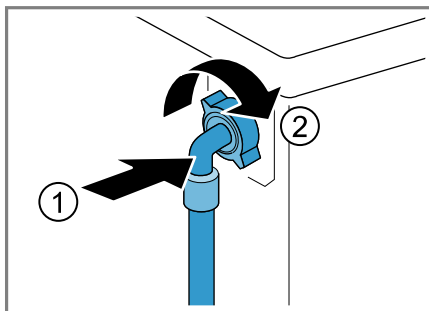

2. Raccordez le tuyau d'arrivée d'eau au robinet d'eau (26,4 mm = 3/4").

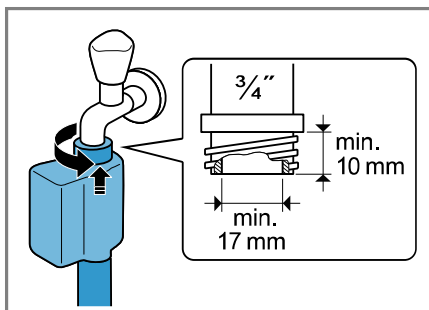

3. Ouvrez le robinet d'eau avec précaution et vérifiez que les raccords sont étanches.

Types de raccordement à l'évacuation de l'eau

Ces informations vous aident à raccorder cet appareil à l'évacuation de l'eau.

ATTENTION

Lors de la vidange, le tuyau d'évacuation d'eau est sous pression et peut se détacher du point de raccordement installé.

- ▶ Sécurisez le tuyau d'évacuation d'eau pour éviter tout desserrage involontaire.

En cas de sortie bouchée ou fermée, l'eau accumulée risque de s'écouler à nouveau dans l'appareil.

- ▶ Avant de faire fonctionner l'appareil, s'assurer que l'eau d'écoulement s'évacue rapidement et éliminer les bouchages.

Remarque : Respectez les hauteurs de pompage.

La hauteur de pompage maximale est de 100 cm.

Siphon

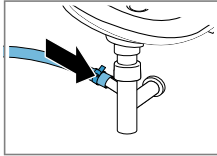

Fixez le point de raccordement avec un collier de serrage (24-40 mm).

Lavabo

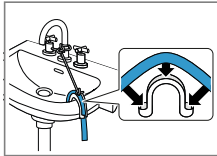

Fixez le tuyau d'évacuation d'eau à l'aide d'un coude et sécurisez-le.
→ "Accessoires", Page 28

Tuyau en plastique avec manchon en caoutchouc ou avaloir d'égout

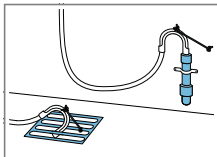

Fixez le tuyau d'évacuation d'eau à l'aide d'un coude et sécurisez-le.
→ "Accessoires", Page 28

Raccordement électrique de l'appareil

Remarque : Votre installation domestique électrique pour cet appareil doit être conforme à la législation et aux règles de sécurité locales et doit inclure un disjoncteur de courant résiduel.

1. Branchez la fiche secteur du cordon d'alimentation de l'appareil dans une prise murale à proximité de l'appareil.

Les données de raccordement de l'appareil figurent dans les données techniques → Page 51.

2. Assurez-vous que la fiche secteur soit correctement branchée.

4.6 Alignement de l'appareil

Pour réduire le bruit et les vibrations, et empêcher l'appareil de bouger, alignez correctement l'appareil.

1. Desserrez les contre-écrou dans le sens des aiguilles d'une montre à l'aide d'une clé à vis de calibre 17.

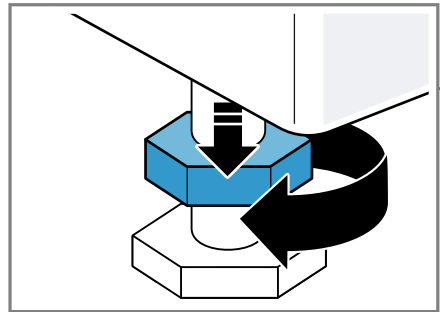

2. Pour aligner l'appareil, tournez les pieds de l'appareil. Vérifiez l'horizontalité avec un niveau à bulle.

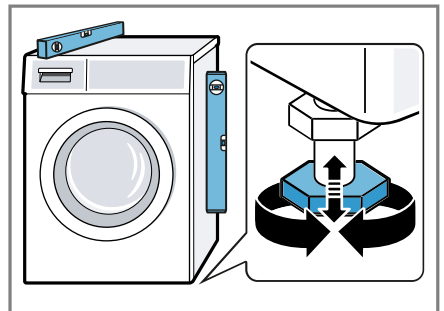

Tous les pieds de l'appareil doivent reposer fermement sur le sol.

fr Avant la première utilisation

3. Serrez les contre-écrous contre le corps de l'appareil en vous servant d'une clé à vis de calibre 17.

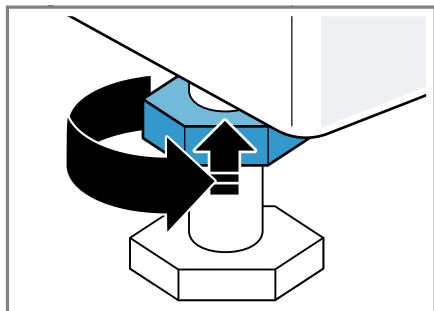

Tenez fermement le pied de l'appareil et ne réglez pas la hauteur.

5 Avant la première utilisation

Préparez l'appareil pour l'utilisation.

5.1 Démarrage du cycle de lavage à vide

Votre appareil a été soumis à des tests approfondis avant de quitter l'usine. Pour éliminer l'eau résiduelle éventuellement présente, effectuez un premier lavage sans linge.

1. Appuyez sur .
Le processus de mise en marche prend quelques secondes.
2. Réglez le programme **Katoen 90° / Coton 90°** ou sélectionnez le programme de nettoyage du tambour dans l'appli Home Connect.
3. Fermez la porte.
4. Extrayez le bac à produits jusqu'en butée.

5. Versez environ 1 litre d'eau dans le compartiment II.

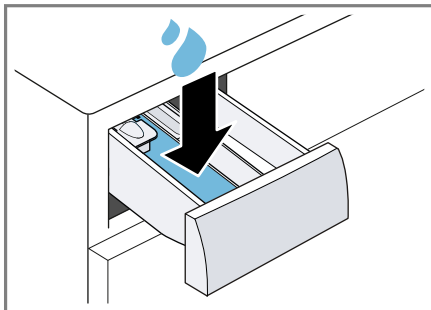

6. Verser la lessive en poudre toutes températures avec agent de blanchiment oxygéné dans le compartiment II.

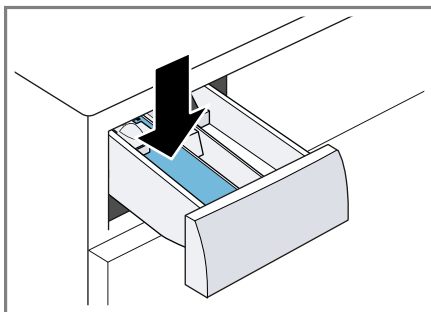

Pour éviter la formation de mousse, utilisez uniquement la moitié de la quantité de lessive recommandée par le fabricant pour du linge légèrement sale. Ne pas utiliser de lessive pour lainages ni pour linge délicat.

7. Rentrez le bac à produits.
8. Démarrez le programme.
→ Page 31
9. Démarrez le premier cycle de lavage ou appuyez sur  pour mettre l'appareil en mode veille.
→ "Utilisation", Page 29

6 Description de l'appareil

6.1 Appareil

Cette section contient une vue d'ensemble des composants de votre appareil.

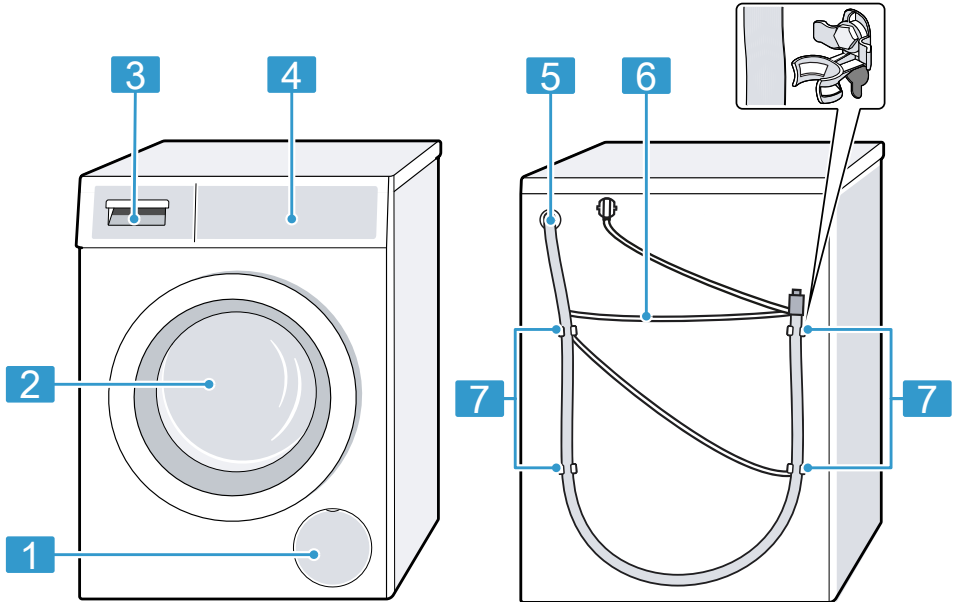

Selon le type d'appareil, les détails illustrés peuvent varier, par ex. la couleur et la forme.

-
- 1** Trappe d'entretien de la pompe d'évacuation → *Page 38*
-
- 2** Porte → *Page 30*
-
- 3** Bac à produits → *Page 17*
-
- 4** Bandeau de commande → *Page 18*
-

-
- 5** Tuyau d'évacuation d'eau → *Page 14*
-
- 6** Cordon d'alimentation secteur → *Page 15*
-
- 7** Cales de transport
-

6.2 Bac à produits

Remarque : Respectez les indications des fabricants concernant l'utili-

sation et le dosage de la lessive et des produits d'entretien, ainsi que les

fr Description de l'appareil

indications dans les descriptions des programmes.

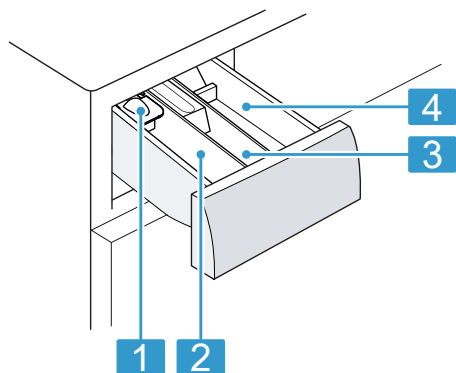

-
- 1** Système de dosage pour de la lessive liquide → *Page 30*

 - 2** Compartiment II : produit lessiviel pour le lavage principal

 - 3** Compartiment ☼ : produit assouplissant

 - 4** Compartiment I : produit lessiviel pour le prélavage
-

6.3 Bandeau de commande

Le bandeau de commande vous permet de configurer toutes les fonctions de votre appareil et vous donne des informations sur l'état de fonctionnement.

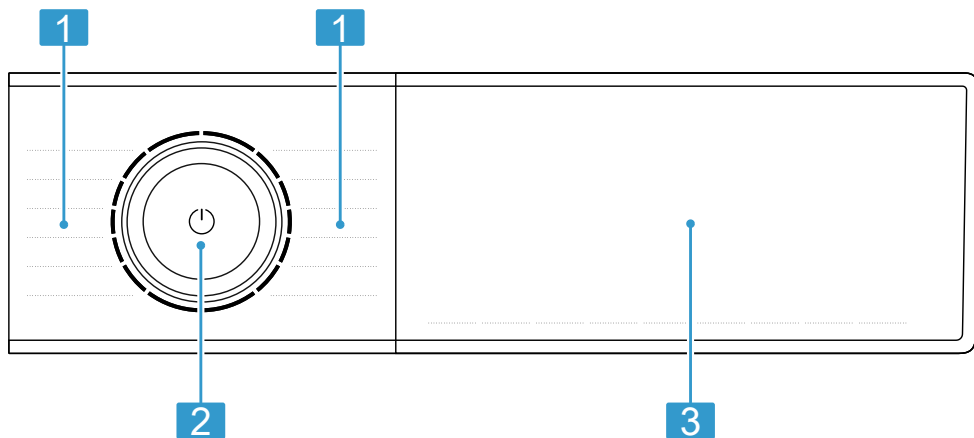

-
- 1** Programmes → *Page 24*

 - 2** Sélecteur de programme → *Page 29*

 - 3** Touches → *Page 22* et affichage → *Page 19*
-

6.4 Logique de commande

Certaines zones de l'écran sont des touches et réagissent au toucher. Vous pouvez activer, désactiver ou modifier les réglages en appuyant sur les touches. Les réglages activés sont mis en surbrillance en couleur à l'écran.

ATTENTION

Un choc violent sur l'écran peut entraîner des dommages.

- ▶ N'exercez aucune pression forte sur l'écran.
- ▶ N'appuyez pas sur l'écran avec des objets tranchants ou pointus.

7 Affichage

À l'écran sont affichés les valeurs de réglage actuelles, les sélections possibles ou des textes d'information.

Selon le statut du programme, l'écran affiche quelques conseils dans la zone **B:BB**, par exemple **E nd**.

Remarque : Des fonctions supplémentaires peuvent être disponibles grâce aux mises à jour du logiciel. → *Page 34*



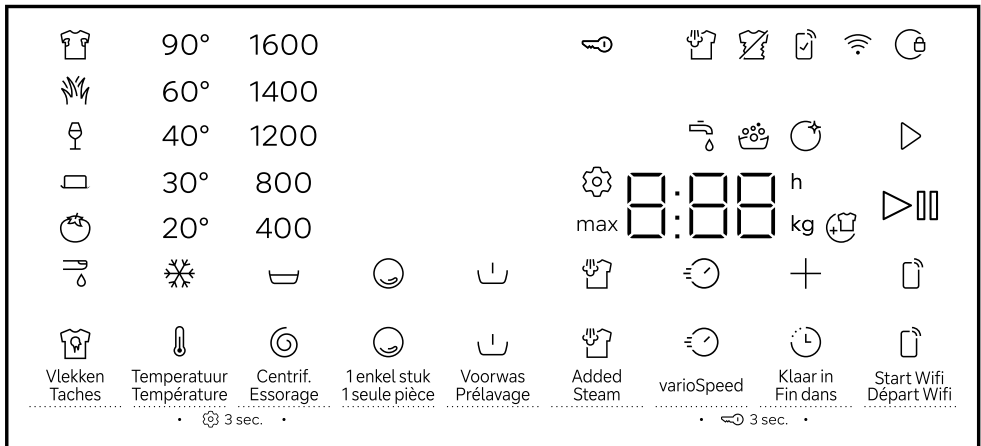















Lorsqu'une mise à jour du logiciel est disponible, vous trouverez de plus amples informations dans l'appli Home Connect.









Exemples d'affichage

Affichage	Description
0:40 ¹	Durée prévisionnelle du programme ou temps restant du programme en heures et minutes.
+ / "10 h" ¹	Heure de fin du programme → <i>"Touches", Page 22</i>
max 10,0 ¹	Recommandation de quantité de charge maximale en kg pour le programme sélectionné.
☰ - 1600	Vitesse d'essorage réglée en tr/min. → <i>Page 23</i> aucune sélection : sans essorage final, uniquement vidange

¹ Exemple

Affichage	Description
	 : cuve pleine, sans vidange
❄ - 90	Température réglée en °C. → <i>Page 23</i> ❄ (froid)
▷	Démarrer, annuler ou mettre en pause un programme <ul style="list-style-type: none"> ▪ s'allume : le programme est en cours d'exécution et peut être interrompu ou mis en pause. ▪ clignote : le programme peut être lancé ou poursuivi.
End	Statut du programme : fin du programme
	Statut du programme : vaporisation
	<ul style="list-style-type: none"> ▪ s'allume : la sécurité enfants est activée. ▪ clignote : la sécurité enfants est activée et l'appareil a été utilisé. → " <i>Désactivation de la sécurité enfants</i> ", <i>Page 33</i>
	Le pré-lavage est activé. → <i>Page 23</i>
	Le maintien au chaud et la vaporisation des textiles à la vapeur d'eau sont activés. → <i>Page 22</i>
	Vous pouvez retirer ou rajouter du linge et interrompre le programme actuel. → <i>Page 32</i>
	La fonction arrêt cuve pleine est activée.
	La durée de programme raccourcie est activée. → " <i>Touches</i> ", <i>Page 22</i>
	Le lavage de petites quantités de charge ou de textiles individuels est activé. → <i>Page 23</i>
	Le type de tache Sang est activé.
	Le type de tache Herbe est activé.
	Le type de tache Vin rouge est activé.
	Le type de tache Transpiration est activé.
	Le type de tache Graisse/huile est activé.
	Le type de tache Tomates est activé.
	Modifiez les réglages de base. → <i>Page 36</i>
	clignote: nettoyage du tambour nécessaire. Exécutez le programme Katoen 90° / Coton 90° pour le nettoyage et l'entretien du tambour et de la cuve. → " <i>Nettoyer le tambour</i> ", <i>Page 36</i>
	Le démarrage à distance est activé. → <i>Page 23</i>

Affichage	Description
	<ul style="list-style-type: none"> ■ s'allume : l'appareil est connecté au réseau domestique via le Wi-Fi. ■ clignote : l'appareil tente de se connecter au réseau domestique via le Wi-Fi. <p>→ "Home Connect ", Page 33</p>
	<p>Les réglages qui ne sont pas disponibles sur l'appareil ont été effectués via l'appli Home Connect. Vous trouverez de plus amples informations dans l'appli Home Connect.</p>
.	<p>s'allume : le système de contrôle de la tension s'est mis en pause en raison de diminutions inadmissibles de tension en dessous d'un seuil. La tension est de nouveau admissible et le programme se poursuit.</p> <p>Remarque : La durée du programme s'allonge.</p>
:	<p>clignote : le système de contrôle de la tension s'est mis en pause en raison de diminutions inadmissibles de tension en dessous d'un seuil.</p> <p>→ " : clignote et le programme est en pause.", Page 44</p> <p>Remarque : Le programme est poursuivi lorsque la tension est à nouveau admissible.</p>
	<p>L'appareil a détecté trop de mousse.</p> <p>→  ou forte formation de mousse.", Page 44</p>
	<ul style="list-style-type: none"> ■ s'allume : la porte est verrouillée. <ul style="list-style-type: none"> – Pour rajouter du linge, vous pouvez déverrouiller la porte lorsque  est allumé. <ul style="list-style-type: none"> → "Rajout de linge", Page 32 – Pour ouvrir la porte, vous pouvez interrompre le programme. <ul style="list-style-type: none"> → "Annulation d'un programme", Page 32 ■ clignote : la porte n'est pas fermée.
	<ul style="list-style-type: none"> ■ Aucune pression d'eau. ■ La pression d'eau au robinet est insuffisante.
E:35 ¹	Code défaut, affichage défaut, signal. → Page 41





¹ Exemple















8 Touches

Remarques

- Des fonctions supplémentaires peuvent être disponibles grâce aux mises à jour du logiciel. → *Page 34*
Lorsqu'une mise à jour du logiciel est disponible, vous trouverez de plus amples informations dans l'appli Home Connect.
- Vous trouverez des réglages ou fonctions supplémentaires dans l'appli Home Connect.
Certains réglages peuvent uniquement être adaptés via l'appli Home Connect.

Différents réglages de programme sont disponibles selon le programme réglé.

Toucher	Sélection	en savoir plus
	<ul style="list-style-type: none"> ▪ démarrer ▪ annuler ▪ mettre en pause 	Démarrez un programme, annulez-le ou mettez-le en pause.
 varioSpeed	<ul style="list-style-type: none"> ▪ activer ▪ désactiver 	Activer ou désactiver la durée de programme raccourcie. Remarque : La consommation d'énergie augmente. Cela n'affecte pas le résultat du lavage.
 Vlekken / Taches	Sélection multiple	Pour sélectionner le type de tache. La température, le mouvement du tambour et le temps de trempage sont adaptés au type de tache.
 Added Steam	<ul style="list-style-type: none"> ▪ activer ▪ désactiver 	Activer ou désactiver le maintien au chaud et la vaporisation des textiles à la vapeur d'eau. Pour assouplir le linge et réduire le froissage, le cycle et la vitesse d'essorage sont adaptés et les textiles sont vaporisés à la fin du programme. Remarques <ul style="list-style-type: none"> ▪ Pour réduire le froissage, étendez le linge directement après le lavage. ▪ Pour les programmes dont la quantité de charge est supérieure à 4 kg, la quantité de charge maximale est réduite à 4 kg.
 Klaar in / Fin dans	jusqu'à 24 heures	Définissez l'heure de fin du programme.

Touche	Sélection	en savoir plus
		<p>La durée du programme est déjà comprise dans le nombre d'heures réglé. Après le démarrage du programme, la durée du programme s'affiche.</p>
 Température / Température	 - 90	<p>Adaptez la température. Température réglée en °C.</p>
 Centrif. / Esso- rage	 - 1600	<p>Pour adapter la vitesse d'essorage ou activer  (arrêt cuve pleine). Vitesse d'essorage réglée en tr/min. Si vous sélectionnez , l'eau n'est pas vidangée à la fin du cycle de lavage et l'essorage est désactivé. Le linge reste dans l'eau de rinçage. Si aucune vitesse d'essorage ou  n'est sélectionnée, l'eau est vidangée à la fin du cycle de lavage et l'essorage est désactivé.</p>
	<ul style="list-style-type: none"> ■ allumer ■ Mode veille ■ Redémarrer l'appareil 	<p>Allumer l'appareil ou le placer en mode veille. Si le bandeau de commande ne réagit pas, appuyer environ 5 secondes sur  pour redémarrer l'appareil. → "L'écran et les touches ne réagissent pas.", Page 44</p>
 Start Wifi / Dé- part Wifi	<ul style="list-style-type: none"> ■ activer ■ désactiver ■ Ouvrir les réglages Home Connect 	<p>Activer ou désactiver le démarrage à distance. → Page 34</p>
 3 sec.	<ul style="list-style-type: none"> ■ activer ■ désactiver 	<p>→ "Sécurité enfants", Page 33</p>
 3 sec.	Sélection multiple	<p>→ "Réglages de base", Page 35</p>
 1 enkel stuk / 1 seule pièce	<ul style="list-style-type: none"> ■ activer ■ désactiver 	<p>Laver de petites charges composées de textiles fragiles ou résistants. La durée du programme est raccourcie et la consommation d'eau et d'énergie est adaptée à la charge. Remarque : Si vous activez le réglage, la quantité de charge maximale du programme est réduite à 0,5 kg.</p>
 Voorwas / Pré- lavage	<ul style="list-style-type: none"> ■ activer ■ désactiver 	<p>Activer ou désactiver le pré-lavage, par exemple pour laver du linge très sale.</p>

Touche	Sélection	en savoir plus
		<p>Remarque : Versez la lessive pour le pré-lavage dans le compartiment I et la lessive pour le lavage principal dans le compartiment II du bac à produits.</p> <p>→ "Bac à produits", Page 17</p>



9 Programmes

Remarques

- Les étiquettes d'entretien sur le linge vous donnent des informations supplémentaires sur le choix du programme.
→ "Symboles d'entretien figurant sur les étiquettes d'entretien", Page 29
- Le réglage de température du programme permet de s'assurer de ne pas dépasser la température recommandée sur l'étiquette. La température atteinte par l'appareil peut diverger de la température réglée. Cela permet d'obtenir le meilleur résultat de lavage possible avec une efficacité énergétique optimale.
- Des fonctions supplémentaires peuvent être disponibles grâce aux mises à jour du logiciel. → Page 34
Lorsqu'une mise à jour du logiciel est disponible, vous trouverez de plus amples informations dans l'appli Home Connect.

Programme	Description	charge max. kg
Katoen / Coton	<p>Pour laver des textiles résistants en coton et en lin. Convient également comme programme court pour le linge normalement sale si vous activez  varioSpeed.</p> <p>Réglage du programme :</p> <ul style="list-style-type: none"> max. 90 °C max. 1600 tr/min 	10,0 5,0 ¹
Eco 40-60	Laver des textiles en coton et en lin.	10,0

¹  **varioSpeed** activé

Programme	Description	charge max. kg
	<p>Remarque : Les textiles qui sont lavables de 40 °C  à 60 °C  selon leur symbole d'entretien peuvent être lavés ensemble.</p> <p>L'efficacité de lavage correspond à la meilleure classe d'efficacité de lavage possible selon les exigences légales.</p> <p>Pour ce programme, la température de lavage est automatiquement adaptée selon la quantité de charge afin d'obtenir une efficacité énergétique optimale avec la meilleure efficacité de lavage possible. La température de lavage ne peut pas être modifiée.</p> <p>La vitesse d'essorage maximale est de 1600 tr/min.</p>	
Kreukhersteltend / Synthétiques	<p>Laver des textiles synthétiques.</p> <p>Réglage du programme :</p> <ul style="list-style-type: none"> ■ max. 60 °C ■ max. 1400 tr/min 	4,0
Snel/Mix / Mix rapide	<p>Laver des textiles en coton, en lin et synthétiques. Adapté au lavage de linge légèrement sale.</p> <p>Réglage du programme :</p> <ul style="list-style-type: none"> ■ max. 60 °C ■ max. 1600 tr/min 	4,0
Delicaat/Zijde / Délicat/Soie	<p>Pour laver des textiles délicats mais lavables en soie, en viscose ou en fibres synthétiques. Utilisez une lessive pour linge délicat ou pour la soie.</p> <p>Remarque : Lavez les textiles particulièrement fragiles ou les textiles comportant des crochets, des oeillets ou des attaches dans le filet à linge.</p> <p>Conseil : Un nettoyage en douceur du linge permet de limiter l'abrasion des fibres textiles et des microfibrilles plastiques.</p> <p>Réglage du programme :</p> <ul style="list-style-type: none"> ■ max. 40 °C ■ max. 800 tr/min 	2,0
 Wol/Handwas / Laine/Lavage à la main	<p>Pour laver des textiles en laine lavables à la main ou en machine, ou des textiles à fort pourcentage en laine.</p>	2,0

Programme	Description	charge max. kg
	<p>Afin d'éviter que le linge ne rétrécisse, le tambour déplace les textiles tout en douceur avec de longues pauses.</p> <p>Utilisez une lessive pour laine.</p> <p>Réglage du programme :</p> <ul style="list-style-type: none"> ■ max. 40 °C ■ max. 800 tr/min 	
Spoelen / Rinçage	<p>Effectuez un rinçage suivi d'un essorage et vidangez l'eau.</p> <p>Réglage du programme : max. 1600 tr/min</p>	–
Centrif./Afpompen / Essorage/ Vidange	<p>Pour essorer et vidanger l'eau.</p> <p>Réglage du programme : max. 1600 tr/min</p>	–
☐ Programma's via app / Programmes via app	<p>Sélectionnez d'autres programmes directement via l'appli Home Connect.</p> <p>Vous trouverez la description des programmes dans l'appli Home Connect.</p> <p>Remarque : Votre appareil doit être connecté au réseau domestique et enregistré dans votre appli Home Connect. → <i>Page 33</i></p>	–
Hygiène / Hygiène	<p>Pour laver des textiles résistants en coton et en lin. Convient aux personnes allergiques et aux exigences élevées en matière d'hygiène.</p> <p>Remarque : Lorsque la température réglée est atteinte, elle reste constante tout au long du processus de lavage.</p> <p>Réglage du programme :</p> <ul style="list-style-type: none"> ■ max. 60 °C ■ max. 1600 tr/min 	6,5
Overhemden / Chemises	<p>Laver des chemises et chemisiers sans repassage en coton, en lin ou synthétiques.</p> <p>Remarque : Lavez les chemises et les chemisiers en soie ou les textiles délicats avec le programme Delicaat/Zijde / Délicat/Soie.</p> <p>Réglage du programme :</p> <ul style="list-style-type: none"> ■ max. 60 °C ■ max. 800 tr/min 	2,0

Programme	Description	charge max. kg
Outdoor	<p>Pour laver des textiles tous temps et de plein air avec technologie à membrane et protection hydrophobe.</p> <p>Utilisez une lessive pour textiles de plein air. N'utilisez aucun produit assouplissant.</p> <p>Réglage du programme :</p> <ul style="list-style-type: none"> ■ max. 40 °C ■ max. 800 tr/min 	2,0
 smartFinish	<p>Convient pour les chemises, les T-shirts et autres textiles similaires en coton et en lin.</p> <p>Programme pour chauffer et humidifier des textiles secs avec de la vapeur d'eau afin de pouvoir les suspendre après la fin du programme ou les repasser plus facilement.</p> <p>La charge du programme est de maximum cinq chemises ou cinq T-shirts.</p> <p>Activez ☺ 1 enkel stuk / 1 seule pièce si vous souhaitez uniquement traiter une pièce de linge.</p> <p>Activez ☺ varioSpeed si vous souhaitez uniquement traiter une pièce de linge.</p> <p>Remarques</p> <ul style="list-style-type: none"> ■ Suspendez les textiles chauds et humides immédiatement après la fin du programme ou repassez-les. ■ Les textiles ne sont ni lavés ni nettoyés. N'utilisez pas de lessive ni de produit d'entretien. ■ La vapeur d'eau est très chaude et peut endommager certains types de textiles et de tissus. Ce programme n'est par conséquent pas adapté aux textiles d'extérieur ni aux textiles en soie et laine, par exemple aux pulls. 	– ¹
Super 15'/30'	<p>Laver des textiles en coton et synthétiques.</p> <p>Programme bref pour petits lots de linge peu sales.</p> <p>La durée du programme est d'env. 30 minutes.</p> <p>Si vous souhaitez raccourcir la durée du programme à 15 minutes, activez ☺ varioSpeed. La quantité de charge maximale diminue à 2,0 kg.</p>	4,0 2,0 ²

¹ Lavage impossible

² ☺ **varioSpeed** activé

Programme	Description	charge max. kg
	Réglage du programme : <ul style="list-style-type: none"> ■ max. 40 °C ■ max. 1200 tr/min 	

10 Accessoires

Utilisez uniquement des accessoires d'origine. Ils ont été spécialement conçus pour votre appareil.

Conseil : Certains accessoires sont disponibles dans d'autres couleurs. Contactez le service après-vente. → *Page 49*

	Utilisation	Référence
Extension pour tuyau d'arrivée d'eau	Pour prolonger le tuyau d'arrivée d'eau froide ou le tuyau d'arrivée AquaStop (2,50 m).	WZ10131
Rallongement du tuyau d'évacuation d'eau	Rallonger le tuyau d'évacuation d'eau (2,20 m).	11057910
Pattes de retenue	Améliorer la stabilité de l'appareil.	WX975600
Coude	Pour fixer le tuyau d'évacuation d'eau.	00655300
Insert pour lessive liquide	Pour doser la lessive liquide.	00605740
Étrier	Placez l'appareil en position élevée afin de faciliter son chargement et son déchargement.	WZWP20W

11 Linge

11.1 Préparation du linge

ATTENTION

Les objets restés dans le linge risquent d'endommager le tambour et le linge.

- ▶ Avant le lavage, retirez tous les objets des poches.

Remarque





En préparant votre linge, vous ménagez l'appareil et les textiles.

- À l'aide d'une brosse, retirez le sable et la terre
- Triez le linge par couleur et par textile en respectant les symboles d'entretien
- fermez les fermetures éclair, les velcros, les crochets et les œilletons
- Attachez les ceintures en tissu, les lanières de tissu et les cordons
- Retirez les crochets des rideaux et les rubans de plomb

- Lavez les petites pièces de linge ou les pièces délicates dans un filet à linge
- lavez ensemble les petites et les grandes pièces de linge
- Lavez immédiatement le linge venant d'être taché
- Prétraitez le linge avec des taches séchées et lavez-le plusieurs fois
- Introduisez le linge déplié dans le tambour
- Rincer plusieurs fois le linge pré-traité au chlore avant de le charger dans le tambour

11.2 Symboles d'entretien figurant sur les étiquettes d'entretien

Symbole d'entretien Lavage

Symbole	Programme recommandé
	Coton (normal)
	Entretien facile (délicat)
	Délicat/soie pour le lavage à la main (particulièrement délicat)
	Laine (lavage à la main)
	(non lavable en machine)

12 Lessive et produit d'entretien

En choisissant et utilisant les bonnes lessives et les bons produits d'entretien, vous protégerez votre appareil et votre linge.

Les informations du fabricant sur l'utilisation et le dosage se trouvent sur l'emballage.

Remarques

- En cas d'utilisation de lessives liquides, utilisez uniquement des lessives liquides à écoulement automatique
- ne mélangez pas différentes lessives liquides
- ne mélangez pas la lessive avec l'adoucissant
- n'utilisez pas de produits stockés trop longtemps et fortement épaissis
- N'utilisez pas de produits contenant des solvants, corrosifs ou dégaseant des gaz
- ne pas utiliser de chlore
- Utilisez le colorant avec parcimonie, car le sel de fixation peut attaquer l'acier inoxydable
- n'utilisez aucun agent de décoloration dans l'appareil

13 Utilisation

13.1 Mise sous tension de l'appareil

Remarque : Lorsque vous allumez l'appareil pour la première fois après l'avoir raccordé électriquement, le processus de mise en marche peut durer jusqu'à une minute.

Condition : L'appareil est installé et raccordé correctement. → *Page 11*

► Appuyez sur .

Le processus de mise en marche prend quelques secondes.

Remarque : L'éclairage du tambour s'éteint automatiquement.

13.2 Réglage d'un programme

1. Tournez le sélecteur de programme sur le programme souhaité.

→ "Programmes", Page 24

- ✓ L'affichage indique les réglages du programme.

2. Adaptez les réglages du programme.

→ "Touches", Page 22

Respectez les informations relatives à la logique de commande

→ Page 18.

Les réglages du programme ne sont pas enregistrés de façon permanente pour le programme.

Régler d'autres programmes

Condition : Home Connect est paramétré. → Page 33

1. Réglez le programme

☐ **Programma's via app / Programmes via app.**

- ✓ ☐ **Start Wifi / Départ Wifi** clignote.

2. Appuyez sur ☐ **Start Wifi / Départ Wifi.**

- ✓ L'appli Home Connect affiche les programmes qui peuvent être sélectionnés.

3. Réglez un programme dans l'appli Home Connect.

4. Si vous le souhaitez, adaptez les réglages du programme.

→ "Touches", Page 22

5. Démarrez le programme.

→ Page 31

13.3 Ouvrir la porte

1. Passez la main sous la poignée du hublot et tirez sur le hublot.

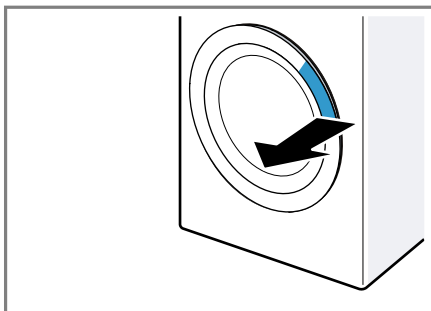

2. Ouvrez la porte.

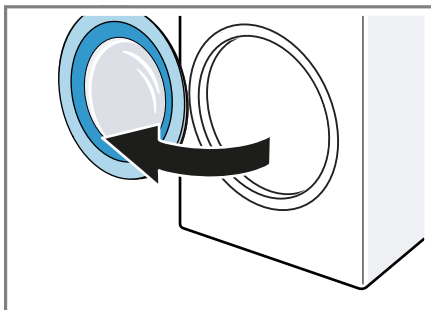

13.4 Introduction du linge

Remarque : Pour éviter de froisser le linge, veuillez respecter la charge maximale du programme.

→ "Programmes", Page 24

Conditions

- Le linge est préparé et trié.

→ "Linge", Page 28

- Le tambour est vide.

1. Ouvrez la porte. → Page 30

2. Introduisez le linge dans le tambour.

3. Fermez la porte.

Assurez-vous qu'aucune pièce de linge n'est coincée dans le hublot.

13.5 Insérer le doseur

1. Extrayez le bac à produits jusqu'en butée.

- Appuyez sur l'insert et retirez le bac à produits.

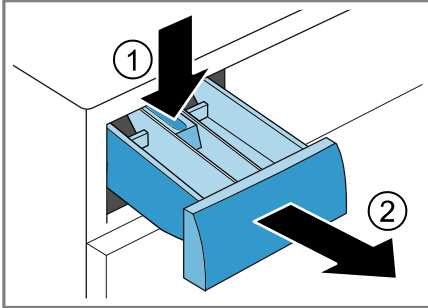

- Insérez le doseur.

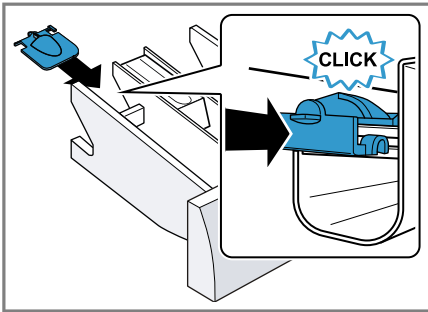

13.6 Utiliser le doseur

Pour doser plus facilement la lessive liquide, utilisez un doseur dans le bac à produits.

Remarque : N'utilisez pas de doseur pour les lessives épaisses, les lessives en poudre, ou bien lorsque le pré-lavage ou le temps de fin de programme est activé.

Conditions

- Le bac à produits → *Page 17* est extrait.
- Le doseur est en place. → *Page 30*

- Poussez le doseur vers l'avant.

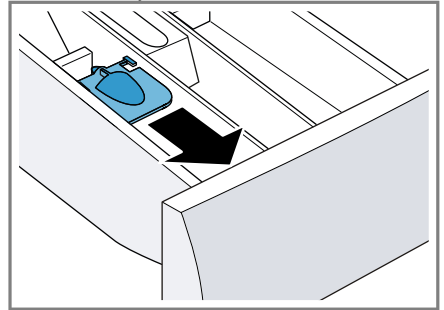

- Rabattez le doseur vers l'arrière, puis encliquetez-le.

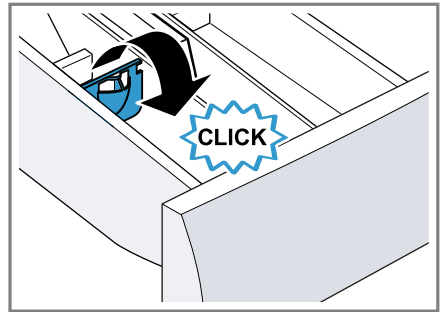

13.7 Ajout de la lessive et du produit d'entretien

Remarque : Respectez les instructions relatives aux lessives et produits d'entretien → *Page 29*.

- Extrayez le bac à produits jusqu'en butée.
- Si vous le souhaitez, utilisez le doseur. → *Page 31*
- Versez la lessive.
→ "*Bac à produits*", *Page 17*
- Si vous le souhaitez, versez du produit d'entretien.
- Rentrez le bac à produits.

13.8 Départ du programme

Conditions

- Un programme est réglé.
→ *Page 30*
- La porte est fermée.

- ▶ Appuyez sur ▷|||.
- ✓ Le tambour tourne et la charge est détectée (cela peut prendre jusqu'à 2 minutes), puis l'eau s'écoule.
- ✓ L'affichage indique la durée du programme ou l'heure de fin du programme.
- ✓ Une fois le programme terminé, l'affichage indique : "End".

13.9 Trempage

Remarque : Aucune lessive supplémentaire n'est nécessaire pour le trempage. L'appareil utilise la lessive que vous avez versée pour le trempage et le lavage.

Conditions

- Le linge est inséré. → *Page 30*
 - Le programme est démarré. → *Page 31*
1. Appuyez sur ▷||| pendant environ 10 minutes après le démarrage du programme.
Le programme se met en pause et le linge peut tremper.
 2. Appuyez sur ▷||| après le temps de trempage souhaité.

13.10 Rajout de linge

Après le démarrage du programme, vous pouvez retirer et ajouter du linge en fonction de l'état du programme.

1. Appuyez sur ▷|||.
L'appareil se met en pause.
Remarque : Si vous souhaitez rajouter du linge, respectez les conseils affichés.
→ *"Affichage", Page 21*
→ *"Affichage", Page 20*
2. Ouvrez la porte. → *Page 30*
3. Rajoutez ou retirez du linge.
4. Fermez la porte.

5. Démarrez le programme.
→ *Page 31*

13.11 Annulation d'un programme

1. Appuyez sur ▷|||.
2. Ouvrez la porte. → *Page 30*
En cas de niveau d'eau et de température élevés, le hublot reste verrouillé pour des raisons de sécurité.
 - En cas de température élevée, démarrez le programme **Spoe-len / Rinçage**.
 - En cas de niveau d'eau élevé, démarrez le programme **Centrif. / Essorage** ou réglez un programme adapté pour la vidange.
→ *"Programmes", Page 24*
3. Retirez le linge. → *Page 32*

13.12 Poursuite du programme en cas d'arrêt cuve pleine

Conditions

- La fonction arrêt cuve pleine est activée.
→ *"Touches", Page 23*
 - Le dernier cycle de rinçage du programme réglé est terminé et le linge baigne dans l'eau de rinçage.
1. Réglez le programme **Centrif. / Essorage** ou un programme de vidange. → *Page 24*
 2. Appuyez sur ▷|||.

13.13 Retirer le linge

1. Ouvrez la porte. → *Page 30*
2. Retirez le linge du tambour.

13.14 Placer l'appareil en mode veille

1. Appuyez sur ☺.
2. Fermez le robinet d'eau.



3. Nettoyer le joint en caoutchouc.
→ Page 40

Remarque : Laissez la porte de l'appareil et le bac à produits ouverts pour les faire sécher.

14 Sécurité enfants



Protégez votre appareil contre tout actionnement accidentel des commandes.

14.1 Activation de la sécurité enfants

- ▶ Appuyez sur les deux touches  **3 sec.** pendant environ 3 secondes.
- ✓ L'affichage indique .
- ✓ Les éléments de commande sont bloqués.
- ✓ La sécurité enfants reste activée également en mode prêt à l'emploi/veille et en cas de panne de courant.

14.2 Désactivation de la sécurité enfants

Condition : Pour désactiver la sécurité enfants, l'appareil doit être allumé.

- ▶ Appuyez sur les deux touches  **3 sec.** pendant environ 3 secondes.
- ✓  s'éteint sur l'affichage.

15 Home Connect

Cet appareil peut être mis en réseau. Connectez votre appareil à un appareil mobile pour le commander via l'application Home Connect, en modifier les réglages de base ou pour surveiller son état de fonctionnement. Les services Home Connect ne sont pas proposés dans tous les pays. La disponibilité de la fonction Home Connect dépend de l'offre des services Home Connect dans votre

pays. Vous trouverez de plus amples informations à ce sujet à l'adresse : www.home-connect.com.

L'appli Home Connect vous guide tout au long du processus de connexion. Suivez les instructions de l'appli et suivez les consignes de l'appli Home Connect.

Remarques

- Suivez les consignes de sécurité du présent manuel d'utilisation et assurez-vous qu'elles sont également respectées si vous utilisez l'appareil via l'appli Home Connect.
→ "Sécurité", Page 3
- Les commandes directement effectuées sur l'appareil sont toujours prioritaires. Pendant ce temps, la commande via l'application Home Connect n'est pas possible.

15.1 Configurer Home Connect

Condition : L'appareil a accès à votre réseau domestique WLAN (Wi-Fi) depuis le lieu d'installation.

1. Scanner le code QR ci-après.

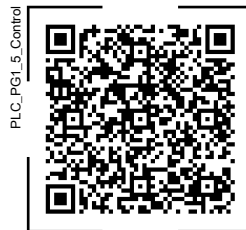



Le code QR vous permet d'installer l'appli Home Connect et de connecter votre appareil.

2. Suivez les instructions de l'appli Home Connect.



15.2 Désactivation du Wi-Fi sur l'appareil

1. Appuyez sur  **Start Wifi / Départ Wifi** pendant environ 3 secondes.

2. Appuyez sur  **Start Wifi / Départ Wifi** jusqu'à ce que l'écran affiche "on".
 3. Appuyez sur  pour désactiver le Wi-Fi.
- ✓ L'écran affiche "oFF".

Remarque : Pour quitter les réglages Home Connect, appuyez pendant environ 3 secondes sur  **Start Wifi / Départ Wifi**.

15.3 Activation du Wi-Fi sur l'appareil

1. Appuyez sur  **Start Wifi / Départ Wifi** pendant environ 3 secondes.
 2. Appuyez sur  **Start Wifi / Départ Wifi** jusqu'à ce que l'écran affiche "oFF".
 3. Appuyez sur  pour activer le Wi-Fi.
- ✓ L'écran affiche "on".

Remarques

- Lorsque le Wi-Fi est activé, l'écran affiche "on" en alternance et l'intensité du signal de la connexion Wi-Fi.
- Pour quitter les réglages Home Connect, appuyez pendant environ 3 secondes sur  **Start Wifi / Départ Wifi**.



15.4 Installer la mise à jour logicielle

Remarque : Lorsqu'une mise à jour du logiciel est disponible, un message apparaît dans l'appli Home Connect.

- ▶ Pour installer la mise à jour du logiciel, suivre les instructions de l'appli Home Connect.
- ✓ Pendant l'installation, le bandeau de commande est partiellement verrouillé.
- ✓ En cas de dysfonctionnement, l'installation peut prendre jusqu'à

40 minutes. Ne réinitialisez pas les paramètres réseau ou l'appareil aux réglages usine.

15.5 Réinitialisation des réglages réseau de l'appareil

1. Appuyez sur  **Start Wifi / Départ Wifi** pendant environ 3 secondes.
 2. Appuyez sur  **Start Wifi / Départ Wifi** jusqu'à ce que l'écran affiche "rES".
 3. Appuyez sur  pendant environ 3 secondes.
- ✓ Les réglages réseau sont réinitialisés.

15.6 Démarrage à distance

Activez l'appareil pour le démarrage à distance via l'appli Home Connect.

Remarque

Le démarrage à distance est désactivé dans les conditions suivantes :

- La porte de l'appareil est ouverte.
- Après une coupure de courant.

Activer le démarrage à distance

Condition : La porte de l'appareil est fermée.

- ▶ Appuyez sur  **Start Wifi / Départ Wifi**.
- ✓  s'allume et l'appareil peut démarrer à distance via l'appli Home Connect.

Désactiver le démarrage à distance

- ▶ Appuyez sur  **Start Wifi / Départ Wifi**.
- ✓  s'éteint.

15.7 Protection des données

Observez les conseils de protection des données.

Lors de la première connexion de votre appareil à un réseau domestique relié à Internet, votre appareil transmet les catégories de données suivantes au serveur Home Connect (premier enregistrement) :

- Identifiant unique de l'appareil (constitué de codes d'appareil ainsi que de l'adresse MAC du module de communication Wi-Fi intégré).
- Certificat de sécurité du module de communication Wi-Fi (pour la protection des informations de la connexion).
- La version actuelle du logiciel et du matériel de votre électroménager.
- État d'une précédente restauration éventuelle des réglages d'usine.

Ce premier enregistrement prépare l'utilisation des fonctions Home Connect et s'avère uniquement nécessaire au moment où vous souhaitez utiliser les fonctions Home Connect pour la première fois.

Remarque : Veuillez noter que les fonctions Home Connect ne sont utilisables qu'avec l'application Home Connect. Vous pouvez consulter les informations sur la protection des données dans l'appli Home Connect.

16 Réglages de base

Vous pouvez modifier les réglages de base de votre appareil en fonction de vos besoins.

Remarque : Vous pouvez également ajuster les réglages de base dans l'appli Home Connect. Des fonctions supplémentaires peuvent être disponibles dans l'appli Home Connect.

16.1 Vue d'ensemble des réglages de base

Remarque : Des fonctions supplémentaires peuvent être disponibles grâce aux mises à jour du logiciel.
→ Page 34

Lorsqu'une mise à jour du logiciel est disponible, vous trouverez de plus amples informations dans l'appli Home Connect.

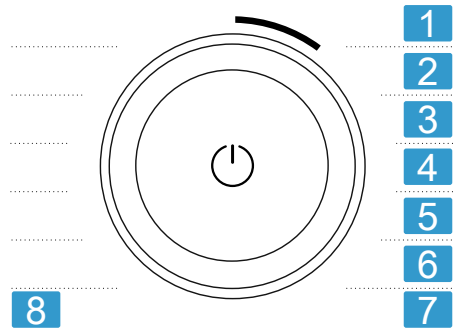







Sélecteur de programme avec positions des programmes

-
- 1** Régler le volume sonore du signal à la fin du programme :
A: 0 (arrêt) à A: 4 (très fort)
Réglage usine : A: 3
-
- 2** Régler le volume sonore du signal lors de la sélection des touches :
b: 0 (arrêt) à b: 4 (très fort)
Réglage usine : b: 3
-
- 3** Régler la luminosité de l'écran :
C: 1 (faible) à C: 4 (très élevé)
Réglage usine : C: 4
-
- 4** Démarrer (dc) un programme de nettoyage et d'entretien du tambour.
-
- 5** Activer (d:on) ou désactiver (d:OFF) le rappel pour le nettoyage du tambour.
Réglage usine : d:on
-
- 6** Aucun réglage de base.
-

7 Afficher le nombre de programmes terminés (PC).

8 Réinitialiser l'appareil aux réglages usine (rES).

16.2 Modification des réglages de base



- Pour accéder aux réglages de base, appuyez sur les deux boutons  **3 sec.** pendant environ 3 secondes.
 - ✓ L'affichage indique .
- Sélectionnez le réglage de base souhaité à l'aide du sélecteur de programme. → *Page 35*
- Adaptez le réglage de base :
 - ▶ Pour modifier la valeur, appuyez sur  **Klaar in / Fin dans**.
 - ▶ Pour réinitialiser l'appareil aux réglages usine, appuyez environ 3 secondes sur .
 - ▶ Pour démarrer le nettoyage du tambour, appuyez sur .
- Pour quitter les réglages de base, appuyez sur une touche de votre choix autre que  **Klaar in / Fin dans** ou sur .

17 Nettoyage et entretien

Pour que votre appareil reste longtemps opérationnel, nettoyez-le et entretenez-le avec soin.

17.1 Entretien l'appareil

Si  clignote, nettoyez le tambour et vérifiez si les mesures suivantes sont nécessaires. Effectuez les actions suivantes dans les conditions ou aux intervalles indiqués, au moins une fois par an.

Actions	Condition/intervalle
Nettoyer le tambour → <i>Page 36</i>	<ul style="list-style-type: none"> ▪  clignote. ▪ Vous avez réalisé 20 cycles de lavage à une température de 40° C ou moins. ▪ Vous n'avez pas utilisé l'appareil pendant une période prolongée.
Nettoyer le filtre d'arrivée d'eau ¹	<ul style="list-style-type: none"> ▪ L'écran affiche le code d'erreur E:30 -10 / .
Nettoyer la pompe d'évacuation → <i>Page 38</i>	<ul style="list-style-type: none"> ▪ Vous entendez des cliquetis. ▪ L'écran affiche le code d'erreur E:36 -25 -26. ▪ L'écran affiche le code d'erreur E:38 -25 -26.
Nettoyer le bac à produits → <i>Page 37</i>	<ul style="list-style-type: none"> ▪ Tous les deux mois.
Nettoyer le joint en caoutchouc et l'orifice d'entrée → <i>Page 40</i>	<ul style="list-style-type: none"> ▪ Après chaque lavage.
Détartrer l'appareil	<ul style="list-style-type: none"> ▪ Vous constatez des taches de calcaire à l'intérieur de la porte ou sur le joint en caoutchouc.

17.2 Nettoyer le tambour

Nettoyez le tambour après avoir effectué 20 cycles de lavage à une

¹ Vous trouverez de plus amples informations dans le manuel d'utilisation numérique en scannant le code QR figurant dans la table des matières ou sur siemens-home.bsh-group.com.

température de 40 °C ou moins, si ☺ clignote ou si vous n'avez pas utilisé l'appareil pendant une longue période, mais au moins une fois par an.

⚠ PRUDENCE

Risque de blessure !

Le lavage en continu à basse température et le manque de ventilation de l'appareil peuvent endommager le tambour et provoquer des blessures.

- ▶ Lavez régulièrement à des températures d'au moins 60 °C ou exécutez un programme de nettoyage du tambour.
- ▶ Laissez l'appareil sécher après chaque fonctionnement en laissant ouverts le hublot et le bac à produits.

Conseil : Vous trouverez nos produits d'entretien et de nettoyage de machines testés et homologués sur Internet à l'adresse <https://www.siemens-home.bsh-group.com/store> ou auprès de notre service après-vente.

- ▶ Sélectionnez le programme de nettoyage du tambour dans l'appli Home Connect ou dans les Réglages de base → Page 35. Lancez le programme sans linge avec une lessive en poudre toutes températures contenant un agent de blanchiment oxygéné ou un produit de nettoyage pour l'entretien de l'intérieur de l'appareil.

17.3 Nettoyage du bac à produits

Remarque : Scannez le QR code pour regarder une animation expliquant le processus.



1. Extrayez le bac à produits jusqu'en butée.
2. Appuyez sur l'insert et retirez le bac à produits.

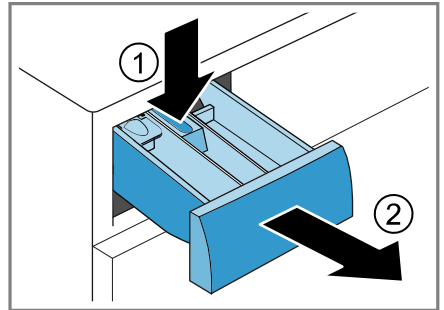

3. Retirez l'insert de bas en haut.

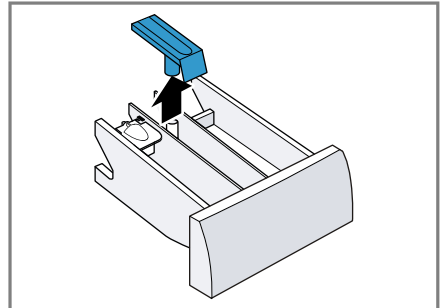

4. Nettoyez et séchez le bac à produits et l'insert avec de l'eau et une brosse.

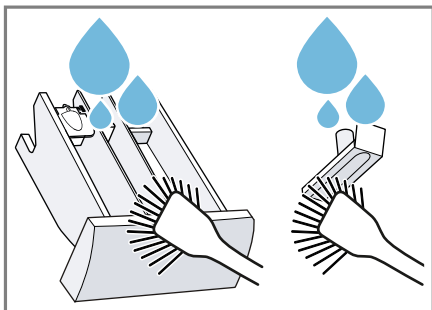

5. Insérez l'insert et encliquez-le.

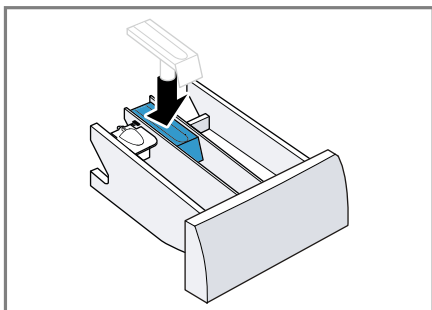

6. Nettoyez l'ouverture pour le bac à produits.

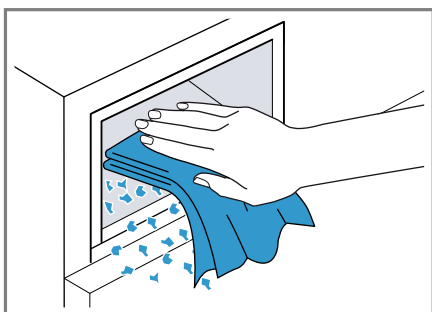

7. Rentrez le bac à produits.

17.4 Nettoyage de la pompe d'évacuation

Nettoyez la pompe de vidange régulièrement, au moins une fois par an, ainsi qu'en cas de dysfonctionne-

ment, par exemple en cas d'obstruction ou de bruits de cliquetis.

Remarque : Scannez le QR code pour regarder une animation expliquant le processus. Avant de démarrer l'animation, respectez les consignes de sécurité suivantes.



Vidage de la pompe d'évacuation

1. Fermer le robinet d'eau.
2. Placez l'appareil en mode veille.
→ Page 32
3. Débranchez la prise de l'appareil du secteur.
4. Ouvrez la trappe d'entretien et retirez-la.

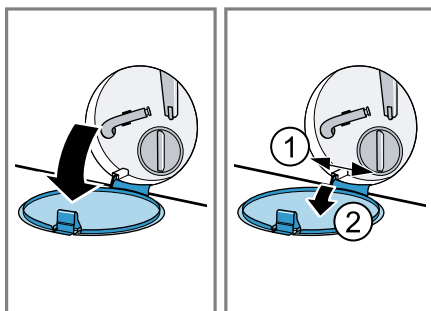

5. Placez un récipient adapté sous l'ouverture pour évacuer la lessive.

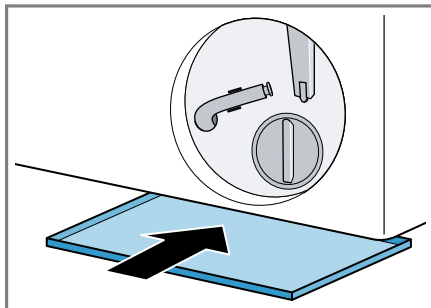

6. Sortez le flexible de vidange de son support.

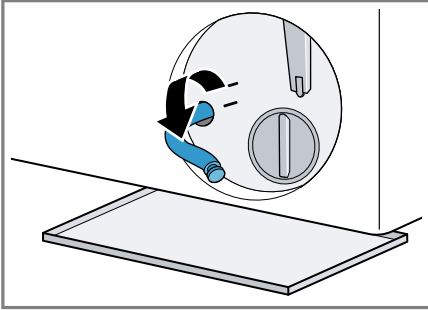

9. Mettez le flexible de vidange en place dans le support.

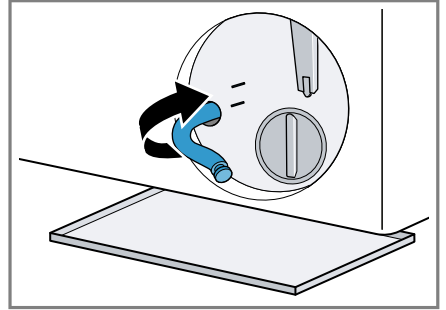

7. **⚠ PRUDENCE – Risque d'échauffures !**

Lors d'un lavage à haute température, le liquide de lavage devient très chaud.

- ▶ Ne touchez jamais le liquide de lavage chaud.

Pour vidanger le liquide de lavage dans le récipient, retirez le bouchon.

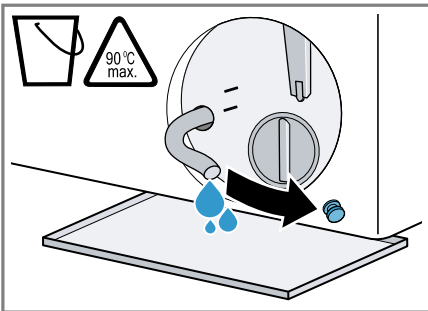

8. Après la vidange, appuyez sur le bouchon de fermeture.

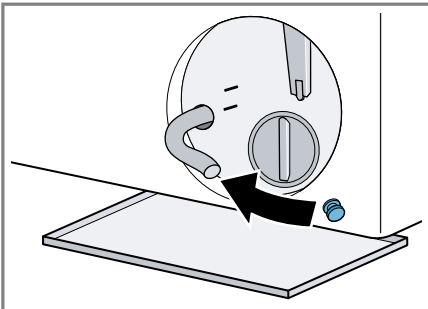

Nettoyage de la pompe d'évacuation

Condition : La pompe d'évacuation est vide. → Page 38

1. Sachant que la pompe d'évacuation peut encore contenir de l'eau résiduelle, dévissez soigneusement le couvercle de la pompe.
 - ▶ Les grosses salissures peuvent entraîner le colmatage de l'élément filtrant dans le carter de pompe. Retirez les salissures et retirez le filtre.

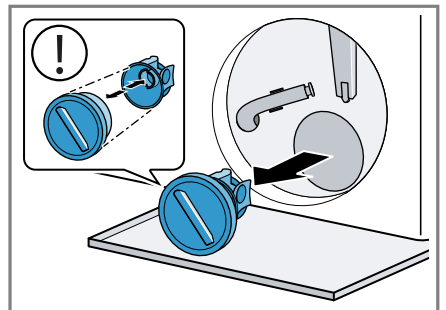

Le couvercle de la pompe se compose de deux composants qui sont démontables pour le nettoyage.

- Nettoyez le compartiment intérieur, le filetage du couvercle de la pompe et le carter de pompe.

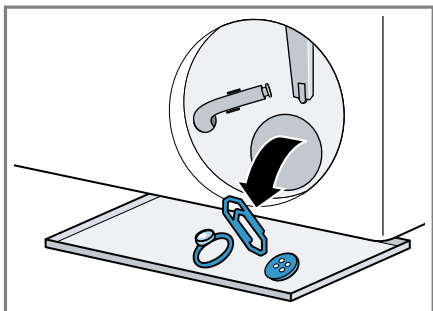

- Assurez-vous que les deux roues de battant puissent tourner.

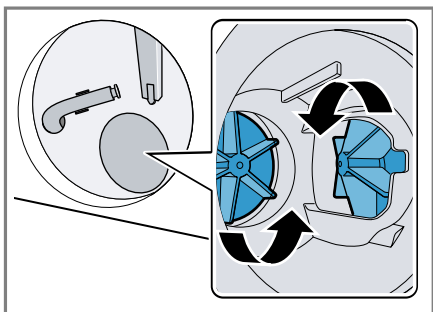

- Insérez le couvercle de la pompe.
 - Assurez-vous que les composants du couvercle de la pompe sont correctement montés.

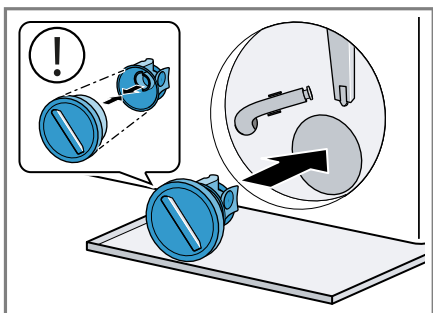

- Fermez le couvercle de la pompe jusqu'en butée.

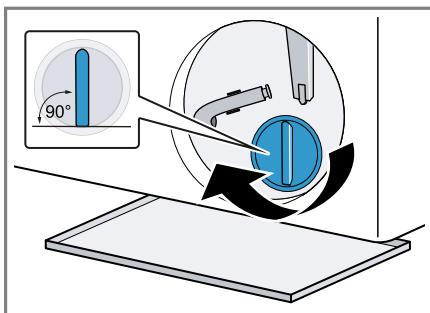

La poignée du couvercle de la pompe doit se trouver à la verticale.

- Insérez la trappe d'entretien et fermez-la.

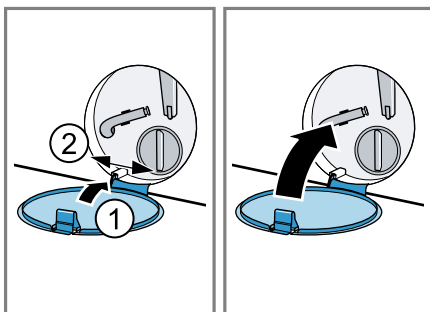

17.5 Nettoyer le joint en caoutchouc

Nettoyez régulièrement le joint en caoutchouc.

- Ouvrez la porte. → Page 30

2. Retirez les corps étrangers et les peluches présents sur le joint en caoutchouc.

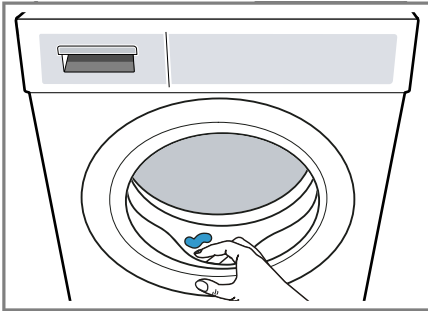

3. Retirez les obstructions de l'orifice d'entrée.

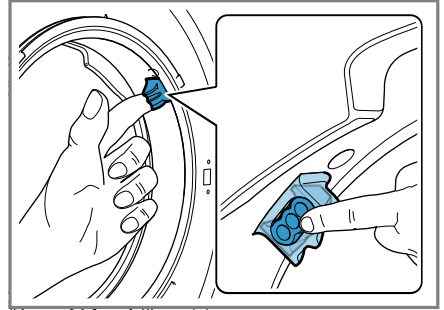

4. Nettoyez le joint en caoutchouc à l'extérieur et à l'intérieur avec un chiffon humide et essuyez-le.

18 Dépannage

Vous pouvez corriger par vous-même les petits défauts de votre appareil. Lisez les renseignements de dépannage avant de contacter le service consommateurs. Vous vous épargnez ainsi des dépenses inutiles.

⚠ AVERTISSEMENT



Risque d'électrocution !





Les réparations non conformes sont dangereuses.

- ▶ Ne modifiez jamais techniquement l'appareil ou les caractéristiques de l'appareil.
- ▶ Seul un personnel dûment qualifié peut entreprendre des réparations sur l'appareil.
- ▶ Seules des pièces de rechange d'origine peuvent être utilisées pour réparer l'appareil.
- ▶ Afin d'écartier tout danger quand le cordon d'alimentation secteur de cet appareil est endommagé, seul le fabricant ou son service après-vente ou toute autre personne de qualification équivalente est habilité à le remplacer.

Défaut	Cause et dépannage
L'écran s'éteint et ► clignote.	Le mode économie d'énergie est actif. ▶ Appuyez sur ►.
E:36 -10 / E:30 -80 Le liquide de lavage n'est pas évacué.	Le tuyau d'évacuation d'eau est raccordé trop haut, plié, coincé ou sa longueur est inadmissible. ▶ Vérifiez le montage du tuyau d'évacuation d'eau. → Page 14

Défaut	Cause et dépannage
E:36 -10 / E:30 -80 Le liquide de lavage n'est pas évacué.	<p>Le tuyau de décharge ou le tuyau d'évacuation d'eau est bouché.</p> <ul style="list-style-type: none"> ▶ Nettoyez le tuyau de décharge et le tuyau d'évacuation d'eau. <p>La pompe à lessive est obstruée ou le bouchon de la pompe n'est pas correctement installé.</p> <ul style="list-style-type: none"> ▶ Vérifiez si le bouchon de la pompe est correctement en place. → <i>Page 38</i> ▶ Nettoyez la pompe d'évacuation. → <i>Page 38</i> <p>Le dosage de la lessive est trop important.</p> <ul style="list-style-type: none"> ▶ Réduisez la quantité de lessive lors du prochain cycle de lavage avec la même charge.
E:36 -25 -26	<p>La pompe d'évacuation est obstruée.</p> <ul style="list-style-type: none"> ▶ Nettoyez la pompe d'évacuation. → <i>Page 38</i>
E:38 -25 -26	<p>La pompe d'évacuation est obstruée.</p> <ol style="list-style-type: none"> 1. Nettoyez le tambour. → <i>Page 36</i> 2. Si le dysfonctionnement persiste, nettoyez la pompe à lessive. → <i>Page 38</i> <p>L'ouverture d'arrivée du joint en caoutchouc est bouchée.</p> <ul style="list-style-type: none"> ▶ Nettoyez l'orifice d'entrée dans le joint en caoutchouc.
H:32	<p>L'appareil a interrompu l'essorage car le linge était inégalement réparti dans le tambour.</p> <ul style="list-style-type: none"> ▶ Répartissez à nouveau le linge dans le tambour.
E:30 -10 / 	<p>Le robinet d'eau est fermé.</p> <ul style="list-style-type: none"> ▶ Ouvrez le robinet d'eau. <p>Le tuyau d'arrivée d'eau est plié ou coincé.</p> <ul style="list-style-type: none"> ▶ Vérifiez le montage du tuyau d'arrivée d'eau. → <i>Page 14</i>

Défaut	Cause et dépannage
E:30 -10 / 	<p>Les filtres d'arrivée d'eau sont bouchés.</p> <ul style="list-style-type: none"> ▶ Nettoyez les filtres d'arrivée d'eau. Scannez le QR code pour regarder une animation expliquant le processus.  <hr/> <p>La pression d'eau est faible.</p> <ul style="list-style-type: none"> ▶ Vérifiez que le robinet dispose d'une pression d'eau suffisante. <hr/> <p>Le système de mesure du niveau d'eau est défectueux. Avec ce message d'erreur, l'appareil lance un processus de vidange.</p> <ol style="list-style-type: none"> 1. Patientez environ 5 minutes jusqu'à ce que le processus de vidange soit terminé. 2. Redémarrez l'appareil. Si nécessaire, le processus de vidange redémarre. 3. Si le dysfonctionnement persiste, appelez le service après-vente. → <i>Page 49</i>
E:30 -20	<p>Dysfonctionnement critique.</p> <ul style="list-style-type: none"> ▶ Fermez le robinet d'eau. <p>Avec ce message d'erreur, l'appareil lance un processus de vidange.</p> <ol style="list-style-type: none"> 1. Patientez environ 5 minutes jusqu'à ce que le processus de vidange soit terminé. 2. Redémarrez l'appareil. Si nécessaire, le processus de vidange redémarre. 3. Si le dysfonctionnement persiste, appelez le service après-vente. → <i>Page 49</i> <hr/> <p>Le dosage de la lessive est trop important.</p> <ul style="list-style-type: none"> ▶ Réduisez la quantité de lessive lors du prochain cycle de lavage avec la même charge. <hr/> <p>De l'eau a été rajoutée.</p> <ul style="list-style-type: none"> ▶ Ne versez pas d'eau supplémentaire dans l'appareil pendant qu'il fonctionne.

Défaut	Cause et dépannage
Tous les autres codes de défaut.	<p>Dysfonctionnement</p> <ol style="list-style-type: none"> 1. Après environ 5 secondes, appuyez sur  pour redémarrer l'appareil. 2. Si le dysfonctionnement se reproduit, débranchez l'appareil du secteur pendant au moins 30 secondes. Retirez la fiche du cordon d'alimentation secteur ou désactivez le fusible dans le boîtier à fusibles. 3. Si le dysfonctionnement persiste, appelez le service après-vente. → <i>Page 49</i> Lors de l'appel, indiquez le message d'erreur exact. Si possible, documentez la panne avec des photos et des vidéos.
: clignote et le programme est en pause.	<p>L'appareil a détecté des fluctuations dans l'alimentation en tension.</p> <p>Aucune action nécessaire. Lorsque l'alimentation en tension s'est stabilisée, . s'allume et le programme continue à fonctionner normalement.</p>
 ou forte formation de mousse.	<p>Le dosage de la lessive est trop important.</p> <ul style="list-style-type: none"> ▶ Mélangez une cuillerée à soupe d'assouplissant avec 0,5 litre d'eau, puis versez le tout dans le compartiment II (pas avec les vêtements de loisirs, de sport ni avec les duvets). ▶ Réduisez la quantité de lessive lors du prochain cycle de lavage avec la même charge.
 clignote.	<p>Le hublot n'est pas complètement fermé.</p> <ol style="list-style-type: none"> 1. Assurez-vous qu'aucune pièce de linge n'est coincée dans le hublot. 2. Fermez le hublot.
	<p>Nettoyage du tambour nécessaire.</p> <ul style="list-style-type: none"> ▶ Nettoyez le tambour. → <i>Page 36</i>
L'écran et les touches ne réagissent pas.	<p>Dysfonctionnement logiciel.</p> <ol style="list-style-type: none"> 1. Après environ 5 secondes, appuyez sur  pour redémarrer l'appareil. 2. Si le dysfonctionnement se reproduit, débranchez l'appareil du secteur pendant au moins 30 secondes. Retirez la fiche du cordon d'alimentation secteur ou désactivez le fusible dans le boîtier à fusibles.
Home Connect ne fonctionne pas correctement.	<p>Différentes causes sont possibles.</p> <ol style="list-style-type: none"> 1. Réinitialisez les paramètres réseau de l'appareil. → <i>Page 34</i> 2. Configurez de nouveau Home Connect. → <i>Page 33</i>

Défaut	Cause et dépannage
Home Connect ne fonctionne pas correctement.	► Allez sur www.home-connect.com .
Le programme ne démarre pas.	La sécurité enfants est active. ► Désactivez la sécurité enfants. → <i>Page 33</i> 🕒 Klaar in / Fin dans est activé. ► Vérifiez si 🕒 Klaar in / Fin dans est activé. → <i>Page 22</i>
Le programme est en pause ou interrompu, mais le hublot ne s'ouvre pas.	La température est trop élevée. ► Démarrez le programme Spoelen / Rinçage ou attendez que la température ait baissée. Le niveau d'eau est trop élevé. ► Démarrez le programme Centrif. / Essorage ou un programme adapté pour vidanger. → <i>Page 24</i>
Le hublot ne s'ouvre pas en cas de panne de courant.	Le hublot est verrouillé. ► Ouvrez le hublot à l'aide du déverrouillage de secours. → <i>Page 47</i>
Le tambour fait des à-coups après le début du programme.	Il ne s'agit pas d'un défaut. Un test moteur interne est démarré. Aucune action nécessaire.
Le tambour tourne, l'eau n'y entre pas.	Il ne s'agit pas d'un défaut. La détection de charge est active pendant maximum 2 minutes. Aucune action nécessaire.
L'eau n'est pas visible dans le tambour.	Il ne s'agit pas d'un défaut. De l'eau se trouve en dessous de la zone visible. Aucune action nécessaire.
Démarrages répétitifs de l'essorage court.	Il ne s'agit pas d'un défaut. L'appareil compense le balourd en répartissant plusieurs fois le linge. Aucune action nécessaire.
Vibrations, déplacement et bruits forts de l'appareil pendant l'essorage.	L'appareil n'est pas correctement aligné. ► Alignez l'appareil. → <i>Page 15</i> Les pieds de l'appareil ne sont pas fixés. ► Fixez les pieds de l'appareil. → <i>Page 15</i> Les cales de transport ne sont pas retirées. ► Retirez les sécurités de transport.
La vitesse d'essorage élevée n'est pas atteinte.	L'appareil compense le balourd en réduisant la vitesse d'essorage. Aucune action nécessaire.
Le temps restant est modifié en cours de lavage.	Il ne s'agit pas d'un défaut. Le déroulement du programme est optimisé électroniquement ou un cycle de lavage supplémentaire est enclenché en raison d'une

Défaut	Cause et dépannage
Le temps restant est modifié en cours de lavage.	forte formation de mousse ou le balourd est compensé. Aucune action nécessaire.
Bruits bruyants, sifflants ou d'aspiration.	Il ne s'agit pas d'un défaut. L'eau est ajoutée ou la lessive est vidangée. Aucune action nécessaire.
Bruits de cliquetis, cliquetis dans la pompe d'évacuation.	Un corps étranger se trouve dans la pompe d'évacuation. ▶ Nettoyez la pompe d'évacuation. → <i>Page 38</i>
Présence de résidus de lessive sur le linge.	Les lessives peuvent contenir des substances insolubles dans l'eau qui se déposent sur le linge. ▶ Démarrez le programme Spoelen / Rinçage ou brossez le linge après le séchage.
Des taches d'humidité se sont formées sur les textiles à la fin du programme  smartFinish.	Des gouttes d'eau provenant du tambour ou du hublot ont humidifié les textiles. Ces gouttes d'eau proviennent soit de la vapeur condensée, soit de l'humidité résiduelle du programme de lavage précédent. ▶ Repassez les textiles ou suspendez-les pour les sécher.
Le linge est trop mouillé après l'essorage.	La vitesse d'essorage réglée est trop faible. ▶ Démarrez le programme Centrif. / Essorage . ▶ Au prochain lavage, réglez une vitesse d'essorage plus élevée. L'appareil compense le balourd en réduisant la vitesse d'essorage. 1. Répartissez à nouveau le linge dans le tambour. 2. Démarrez le programme Centrif. / Essorage .
Froissage.	Le programme sélectionné ne convient pas pour le type de textile. ▶ Réglez un programme adapté. → <i>Page 24</i> Une vitesse d'essorage élevée est réglée. ▶ Au prochain lavage, réglez une plus faible vitesse d'essorage. La charge n'est pas adaptée. ▶ Tenez compte de la quantité de charge maximale du programme. → <i>Page 24</i> ▶ Préparez le linge. → <i>Page 28</i>

Défaut	Cause et dépannage
De l'eau fuit par le tuyau d'arrivée d'eau.	<p>Le tuyau d'arrivée d'eau n'est pas correctement raccordé ou est endommagé.</p> <ul style="list-style-type: none"> ▶ Vérifiez le montage du tuyau d'arrivée d'eau. → <i>Page 11</i> <p>En cas d'endommagement, remplacez le tuyau d'arrivée d'eau.</p>
L'eau s'écoule du tuyau d'évacuation d'eau.	<p>Le tuyau d'évacuation d'eau n'est pas raccordé correctement ou est endommagé.</p> <ul style="list-style-type: none"> ▶ Vérifiez le montage du tuyau d'évacuation d'eau. → <i>Page 11</i> <p>En cas d'endommagement, remplacez le tuyau d'évacuation d'eau.</p>
De l'eau s'écoule en dessous de la porte.	<p>L'encrassement de la porte ou de la manchette provoque des fuites.</p> <ul style="list-style-type: none"> ▶ Nettoyez la porte et la manchette.
La lessive ou l'assouplissant goutte au niveau du joint extérieur et s'accumule sur le hublot ou dans le pli du joint.	<p>Le bac à produits contient trop de lessive ou d'assouplissant.</p> <ul style="list-style-type: none"> ▶ Lors du dosage, tenez compte du repère dans le bac à produits. → <i>Page 31</i>
Il reste de l'eau dans le compartiment ☼.	<p>L'insert du compartiment ☼ est bouché.</p> <ul style="list-style-type: none"> ▶ Nettoyez le bac à produits. → <i>Page 37</i>
Il reste de l'assouplissant dans le bac à produits.	<p>L'adoucissement n'est pas prévu pour le programme sélectionné.</p> <ul style="list-style-type: none"> ▶ Vérifiez si un assouplissant est prévu pour le programme sélectionné. → <i>Page 24</i>
Des odeurs se forment dans l'appareil.	<p>L'humidité et les résidus de lessive peuvent favoriser la formation de bactéries.</p> <ul style="list-style-type: none"> ▶ Nettoyez le tambour. → <i>Page 36</i> ▶ Si vous n'utilisez pas l'appareil, laissez le hublot et le bac à produits ouverts afin que l'eau résiduelle puisse s'évaporer.

18.1 Déverrouillage de secours

Déverrouiller le hublot

Condition : La pompe d'évacuation est vide. → *Page 38*

1. **ATTENTION** – Les fuites d'eau peuvent entraîner des dégâts matériels.
 - ▶ N'ouvrez pas le hublot lorsque de l'eau demeure visible au niveau du hublot.

À l'aide d'un outil, tirez le dispositif de déverrouillage de secours vers le bas puis relâchez-le.

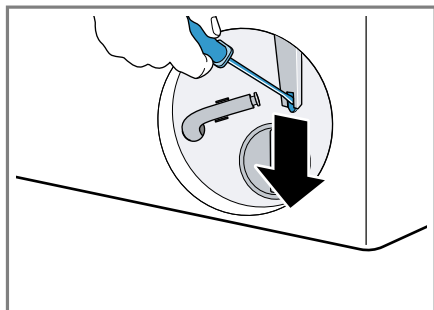

- ✓ La fermeture de la porte est déverrouillée.
2. Insérez la trappe d'entretien et verrouillez-la en place.
3. Fermez la trappe d'entretien.

18.2 Réinitialiser la carte électronique

1. Après environ 5 secondes, appuyez sur  pour redémarrer l'appareil.
 2. Si le dysfonctionnement se reproduit, débranchez l'appareil du secteur pendant au moins 30 secondes. Retirez la fiche du cordon d'alimentation secteur ou désactivez le fusible dans le boîtier à fusibles.
 3. Si le dysfonctionnement persiste, appelez le service après-vente. → Page 49
- Lors de l'appel, indiquez le message d'erreur exact. Si possible, documentez la panne avec des photos et des vidéos.

19 Transport, stockage et élimination

19.1 Démontage de l'appareil

1. Fermer le robinet d'eau.
2. Videz le tuyau d'arrivée d'eau.
3. Placez l'appareil en mode veille. → Page 32
4. Débranchez la fiche de l'appareil du secteur.
5. Vidangez le bain lessiviel. → "Nettoyage de la pompe d'évacuation", Page 38
6. Démontez les flexibles.

19.2 Insertion des cales de transport

Pour éviter tout dommage dû au transport, sécurisez l'appareil avant le transport avec les cales de transport.

1. Retirez le chapeau de protection¹ à l'aide d'un tournevis.

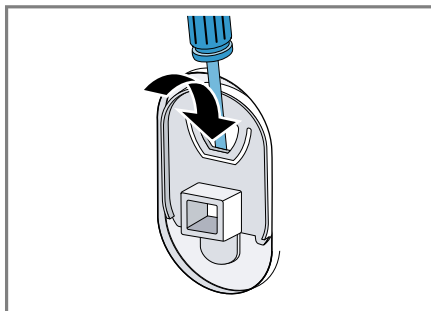

- Conservez les chapeaux de protection dans un endroit sûr.
2. Insérez les 4 sécurités de transport.

19.3 Remise en service de l'appareil

- Pour plus d'informations, voir Installation et raccordement

¹ Le nombre de chapeaux de protection varie en fonction du modèle.

→ *Page 11* et Démarrer le cycle de lavage à vide → *Page 16*.

19.4 Mettre au rebut un appareil usagé

La destruction dans le respect de l'environnement permet de récupérer de précieuses matières premières.

AVERTISSEMENT

Risque de préjudice pour la santé !

Des enfants risquent de s'enfermer dans l'appareil et de mettre leur vie en danger.

- ▶ Ne pas installer l'appareil derrière une porte susceptible de bloquer ou d'empêcher l'ouverture de la porte de l'appareil.
- ▶ En cas d'appareils usagés, débranchez la fiche secteur du câble d'alimentation secteur, puis coupez ce dernier et détruisez la serrure de la porte de l'appareil de sorte qu'il soit impossible de fermer le hublot.

1. Débrancher la fiche du cordon d'alimentation secteur.
2. Couper le cordon d'alimentation secteur.
3. Éliminez l'appareil dans le respect de l'environnement.

Vous trouverez des informations sur les circuits actuels d'élimination auprès de votre revendeur spécialisé ou de l'administration de votre commune/ville.



Cet appareil est marqué selon la directive européenne 2012/19/UE relative aux appareils électriques et électroniques usagés (waste electrical

and electronic equipment - WEEE).

La directive définit le cadre pour une reprise et une récupération des appareils usagés applicables dans les pays de la CE.

20 Service après-vente

Les pièces de rechange relatives au fonctionnement de l'appareil et conformes à l'ordonnance d'écoconception correspondante sont disponibles auprès de notre service après-vente pour une durée d'au moins 10 ans à partir de la mise sur le marché de votre appareil dans l'Espace économique européen.

Remarque : Dans le cadre des conditions de la garantie, le recours au service après-vente est gratuit.

Pour plus d'informations sur la durée et les conditions de la garantie dans votre pays, scannez le QR code figurant sur le document joint afin d'obtenir les coordonnées du service après-vente ainsi que les conditions de garantie, adressez-vous à notre service après-vente, votre revendeur ou consultez notre site web.

Lorsque vous contactez le service après-vente, vous avez besoin du numéro de produit (E-Nr.), du numéro de fabrication (FD) et du numéro de série (Z-Nr.) de votre appareil.

Vous trouverez les coordonnées du service après-vente en scannant le QR code figurant sur le document joint relatif aux coordonnées du service après-vente et aux conditions de garantie, ou sur notre site web.

20.1 Numéro de produit (E-Nr.), numéro de fabrication (FD) et numéro de série (Z-Nr.)

Le numéro de produit (E-Nr.), le numéro de fabrication (FD) et le numéro de série (Z-Nr.) sont indiqués sur la plaque signalétique de l'appareil.

Selon le modèle, la plaque signalétique se trouve :

- sur le côté intérieur du hublot.
- sur le côté intérieur de la trappe d'entretien.
- au dos de l'appareil.

Pour retrouver rapidement les données de votre appareil et le numéro de téléphone du service consommateurs, n'hésitez pas à les recopier ailleurs.

21 Valeurs de consommation

Les informations suivantes sont fournies conformément au règlement de l'UE sur l'écoconception. Les valeurs données pour les programmes autres que **Eco 40-60** sont approximatives et ont été déterminées conformément à la norme EN60456 en vigueur.

Programme	Charge (kg)	Durée du programme (h:min) ¹	Consommation énergétique (kWh/cycle) ¹	Consommation d'eau (l/cycle) ¹	Température maximale (°C) 5 min ¹	Vitesse d'essorage (tr/min) ¹	Humidité résiduelle (%) ¹
Eco 40-60 ²	10,0	3:55	0,700	69,0	31	1580	43,20
Eco 40-60 ²	5,0	2:58	0,360	49,0	25	1600	45,70
Eco 40-60 ²	2,5	2:55	0,210	33	23	1600	44,60
Katoen / Cotton 20 °C	10,0	3:30	0,570	100,0	24	1600	46,00
Katoen / Cotton 40 °C	10,0	3:30	1,410	100,0	43	1600	46,00
Katoen / Cotton 60 °C	10,0	3:17	2,290	100,0	62	1600	46,00
Katoen / Cotton 40 °C +	10,0	3:59	1,510	111,0	42	1600	46,00

¹ Les valeurs réelles peuvent varier de celles indiquées en fonction de la pression de l'eau, de sa dureté et de la température d'entrée, de la température ambiante, du type et de la quantité de linge, ainsi que de son degré de salissure, de la lessive utilisée, des variations de l'alimentation électrique et des options choisies.

² Programme de contrôle selon le règlement de l'UE sur l'éco-conception et le règlement de l'UE sur le label énergétique avec de l'eau froide (15°C).

Programme	Charge (kg)	Durée du programme (h:min) ¹	Consommation énergétique (kWh/cycle) ¹	Consommation d'eau (l/cycle) ¹	Température maximale (°C) 5 min ¹	Vitesse d'essorage (tr/min) ¹	Humidité résiduelle (%) ¹
☒ Voorwas / Prélavage							
Kreukherstellend / Synthétiques 40 °C	4,0	2:29	0,820	51,0	44	1200	33,00
Snel/Mix / Mix rapide 40 °C	4,0	1:07	0,700	45,0	42	1400	53,00
☞ Wol/Handwas / Laine/ Lavage à la main 30 °C	2,0	0:41	0,240	42,0	24	800	30,00

22 Données techniques

Hauteur de l'appareil	845 mm
Largeur de l'appareil	598 mm
Profondeur de l'appareil	590 mm
Profondeur de l'appareil avec la porte fermée	633 mm

Profondeur de l'appareil avec la porte ouverte	1074 mm
Poids	79,7 kg
Charge de linge maximale	10,0 kg
Tension secteur	220-240 V, 50 Hz
☞ Protection minimale de l'installation	10 A
Puissance nominale	2300 W

¹ Les valeurs réelles peuvent varier de celles indiquées en fonction de la pression de l'eau, de sa dureté et de la température d'entrée, de la température ambiante, du type et de la quantité de linge, ainsi que de son degré de salissure, de la lessive utilisée, des variations de l'alimentation électrique et des options choisis.

Puissance absorbée	<ul style="list-style-type: none"> ■ Mode veille : 0,50 W ■ Mode laissé sur marche : 0,50 W ■ Délai avant de passer en mode veille avec maintien de la connexion au réseau (Wi-Fi) : 5 min. ■ Veille avec maintien de la connexion au réseau (Wi-Fi) : 2,00 W
Pression de l'eau	<ul style="list-style-type: none"> ■ Minimum : 100 kPa (1 bar) ■ Maximum : 1 000 kPa (10 bars)
Longueur du tuyau d'arrivée d'eau	1,50 m
Longueur du tuyau d'évacuation d'eau	1,50 m
Longueur du cordon d'alimentation secteur	1,60 m

Ce produit contient des sources de lumière de la classe d'efficacité énergétique F. La source de lumière est disponible en tant que pièce de rechange et doit être remplacée uniquement par du personnel qualifié. Vous trouverez de plus amples informations sur votre modèle sur Internet à l'adresse <https://eprel.ec.europa.eu/qr/1837645>¹.

Cette adresse Internet renvoie à la base de données officielle des produits de l'UE, EPREL.

22.1 Informations concernant les logiciels libres et open source

Ce produit contient des composants logiciels dont la licence est accordée par les détenteurs des droits d'auteur en tant que logiciels libres ou open source.

Les informations relatives à la licence sont mémorisées sur l'appareil électroménager. L'accès aux informations relatives à la licence correspondante est également possible via l'appli Home Connect: « Profil -> Mentions légales -> Informations sur la licence ». ² Vous pouvez télécharger les informations relatives à la licence sur le site Web de la marque. (Recherchez le modèle de votre appareil et d'autres documents sur le site Web du produit.) Vous pouvez également demander les informations correspondantes à l'adresse : ossrequest@bshg.com ou BSH Hausgeräte GmbH Carl-Wery-Str. 34, 81739 Munich, Allemagne.

Le code source vous sera mis à disposition sur simple demande.

Veillez envoyer votre demande à ossrequest@bshg.com ou BSH Hausgeräte GmbH Carl-Wery-Str. 34, D-81739 Munich.

Objet : „OSSREQUEST“

Les coûts liés au traitement de votre demande vous seront facturés. Cette offre est valable pendant trois ans à compter de la date d'achat, ou au moins pour la période pendant la-

¹ Valable uniquement pour les pays de l'espace économique européen

² Selon l'équipement de l'appareil

quelle nous fournissons le support et les pièces de rechange pour l'équipement.

23 Déclaration de conformité

BSH Hausgeräte GmbH déclare par la présente que l'appareil doté de la fonction Home Connect est conforme avec les exigences fondamentales et les autres dispositions adaptées de la directive 2014/53/EU.

Vous trouverez une déclaration de conformité RED détaillée sur Internet à l'adresse siemens-home.bsh-group.com sur la page de votre appareil dans les documents supplémentaires.



Bande de 2,4 GHz (2400–2483,5 MHz) : max. 100 mW

Bande de 5 GHz (5150–5350 MHz + 5470–5725 MHz) : max. 150 mW

	BE	BG	CZ	DK	DE	EE	IE	EL	ES
	FR	HR	IT	CY	LI	LV	LT	LU	HU
	MT	NL	AT	PL	PT	RO	SI	SK	FI
	SE	NO	CH	TR	IS	UK (NI)			

WLAN (Wi-Fi) de 5 GHz : uniquement destiné à un usage intérieur.

AL	BA	MD	ME	MK	RS	UK	UA
----	----	----	----	----	----	----	----

WLAN (Wi-Fi) de 5 GHz : uniquement destiné à un usage intérieur.

FR Fabriqué par BSH Hausgeräte GmbH sous la licence de marque de Siemens AG

BSH Hausgeräte GmbH
Carl-Wery-Straße 34
81739 München, GERMANY
siemens-home.bsh-group.com



9001911960 (050606)

fr