

CX True Wireless

Écouteurs stéréo True Wireless

Modèle : CX200TW1, CX200TW1 R, CX200TW1 L, CX200TW1 C



Notice d'emploi

Utilisez la fonction de recherche, la navigation (à gauche) ou les liens suivants :

Début

« Vue d'ensemble du produit »

« Préparation »

« Utilisation des écouteurs »

« Foire aux questions/En cas d'anomalies »

« Caractéristiques techniques »



Sennheiser electronic GmbH & Co. KG

Am Labor 1
30900 Wedemark
Allemagne

www.sennheiser.com



Version : 04/21 A01

Consignes de sécurité importantes



- ▷ Lisez soigneusement et intégralement la présente notice avant d'utiliser le produit.
- ▷ Si vous mettez le produit à la disposition d'un tiers, joignez-y toujours la notice.
- ▷ N'utilisez pas le produit s'il est manifestement défectueux ou s'il émet des bruits forts et inhabituels (sifflements ou bips).
- ▷ N'utilisez le produit que dans des environnements où la transmission Bluetooth® sans fil est autorisée.

Prévenir des atteintes à la santé et des accidents

- ▷ Protégez votre ouïe des volumes sonores élevés. Évitez d'écouter à des volumes sonores élevés pendant de longues périodes pour éviter des dommages auditifs permanents. Les casques Sennheiser présentent aussi une excellente qualité de transmission à volume sonore faible ou moyen. 
- ▷ N'insérez pas les écouteurs trop loin dans vos oreilles et ne les insérez jamais sans embouts. Enlevez toujours les écouteurs lentement et délicatement de vos oreilles.
- ▷ Le produit génère de plus forts champs magnétiques permanents qui peuvent provoquer des interférences avec les stimulateurs cardiaques, défibrillateurs implantés (DAI) et autres implants. Maintenez toujours une distance d'au moins 10 cm entre le composant du produit contenant l'aimant (écouteurs et boîtier de chargement) et le stimulateur cardiaque, le défibrillateur implanté ou autre implant. 
- ▷ Conservez le produit, les accessoires et les pièces d'emballage hors de portée des enfants et des animaux domestiques afin d'éviter des accidents. Risque d'ingestion et d'étouffement.
- ▷ N'utilisez pas le produit dans un environnement qui exige une concentration particulière (par ex. sur la route).

Prévenir les dommages au produit et les dysfonctionnements

- ▷ Conservez toujours le produit au sec et ne l'exposez ni à des températures extrêmement basses ni à des températures extrêmement hautes (sèche-cheveux, radiateur, exposition prolongée au soleil, etc.) afin d'éviter des corrosions ou déformations. La température de fonctionnement normale est de 0 à 40 °C.
- ▷ N'utilisez que les appareils supplémentaires/accessoires/pièces de rechange fournis ou recommandés par Sennheiser.
- ▷ Ne nettoyez le produit qu'avec un chiffon doux et sec.

Consignes de sécurité sur les batteries Lithium



AVERTISSEMENT

En cas de mauvaise utilisation ou d'utilisation abusive, les batteries peuvent couler. Dans des cas extrêmes, il y a un risque

- d'explosion,
- d'incendie,
- de dégagement de chaleur,
- de dégagement de fumée ou de gaz.

	Utilisez uniquement des batteries et des chargeurs recommandés par Sennheiser.
	Ne rechargez le produit/les batteries qu'à une température ambiante entre 10 °C et 40 °C.
	N'exposez pas le produit/les batteries à des températures supérieures à 70 °C, par ex. ne l'/les exposez pas au soleil ou ne le/les jetez pas au feu.
	En cas de non utilisation prolongée, rechargez le produit/les batteries régulièrement (tous les 3 mois environ).
	Éteignez les produits alimentés par batteries lorsqu'ils ne sont plus utilisés.
	Jetez les produits défectueux avec leurs batteries intégrées dans un conteneur de recyclage ou ramenez-les à votre revendeur.

Notes sur l'indice de protection des écouteurs contre l'intrusion d'eau

Les écouteurs ont un indice de protection IPX4, ce qui signifie qu'ils sont protégés contre l'intrusion d'eau (selon le marquage de protection international (code IP), norme CEI 60529, testée dans des conditions de laboratoire).

Les écouteurs peuvent être utilisés sous la pluie, par exemple. Toutefois, ils ne sont pas adaptés à l'immersion dans l'eau ou au port sous la douche. En cas d'humidité permanente, la protection contre l'intrusion d'eau peut être réduite et le produit peut être endommagé.

Ne chargez pas les écouteurs mouillés. Séchez complètement les écouteurs mouillés avec un chiffon sec avant de les charger.

Le boîtier de chargement n'est pas étanche aux éclaboussures. Gardez toujours le boîtier de chargement au sec.

Notes sur la collecte et le traitement de données et des mises à jour de micrologiciel

Ce produit mémorise des réglages individuels tels que le volume, les profils sonores et les données de connexion Bluetooth des appareils appairés. Ces données sont nécessaires au fonctionnement du produit et ne sont pas transmises à Sennheiser ou à des sociétés mandatées par Sennheiser et ne sont pas traitées.

Consignes de sécurité importantes

En utilisant l'appli « Sennheiser Smart Control », vous pouvez mettre à jour gratuitement le micrologiciel du produit via une connexion Internet. Si l'appareil sur lequel l'appli est installée est connecté à Internet, les données suivantes sont automatiquement transmises à et traitées par des serveurs Sennheiser afin de fournir et de transférer les mises à jour du micrologiciel appropriées : identificateur de matériel, numéro de révision du matériel, version du micrologiciel du produit, type de système d'exploitation (Android, iOS) et version, version de l'appli. Les données seront utilisées uniquement aux fins spécifiées et ne seront pas stockées de manière permanente.

Si vous ne souhaitez pas que ces données soient transmises et traitées, ne vous connectez pas à Internet.

Utilisation conforme aux directives/responsabilité

Ce casque est conçu comme accessoire pour les appareils compatibles Bluetooth. Il est destiné à la communication audio sans fil tels que la lecture de musique et les appels téléphoniques via la technologie sans fil Bluetooth.

Est considérée comme une utilisation non conforme aux directives toute application différant de celle décrite dans la documentation produit correspondante.

Sennheiser décline toute responsabilité en cas de dommage résultant d'une utilisation abusive ou d'une mauvaise utilisation du produit et de ses appareils supplémentaires/accessoires.

Sennheiser décline toute responsabilité en cas de dommage aux appareils USB qui ne répondent pas aux spécifications USB. Sennheiser décline toute responsabilité en cas de dommage résultant de la perte de liaison due à une batterie épuisée, une vieille batterie ou si vous dépassez la portée de transmission Bluetooth.

Avant d'utiliser le produit, veuillez observer les dispositions légales en vigueur dans votre pays.

Contenu

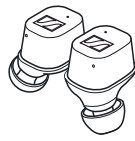

Écouteur R pour l'oreille droite (modèle : CX200TW1 R) et écouteur L pour l'oreille gauche (modèle : CX200TW1 L)

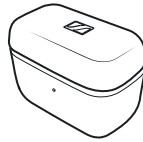

Boîtier de chargement avec batterie intégrée pour les écouteurs (modèle : CX200TW1 C)



Câble de chargement USB avec connecteur USB-C et connecteur USB-A, env. 0,25 m



Embout d'oreille en silicone (taille XS, S, M (la taille M est pré-montée sur les écouteurs) et L)



Guide de démarrage rapide



Guide de sécurité

En ligne, vous pouvez trouver :

- cette notice d'emploi détaillée et des informations supplémentaires (www.sennheiser.com/download)
- l'appli Sennheiser Smart Control pour configurer le casque et pour des fonctions supplémentaires (www.sennheiser.com/smartcontrol)

i Pour connaître la liste des accessoires compatibles, consultez la page dédiée au CX True Wireless sur www.sennheiser.com. Alternativement, contactez votre partenaire Sennheiser : www.sennheiser.com/service-support.

Vue d'ensemble du produit

Boîtier de chargement

Modèle : CX200TW1 C

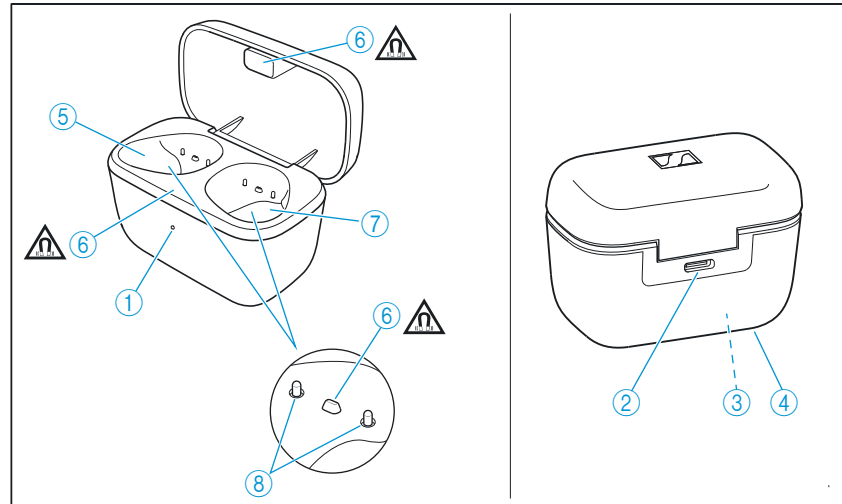

- ① LED
affiche le processus de charge/l'état de charge de la batterie du boîtier de chargement et des écouteurs (si ces deniers sont insérés dans le boîtier de chargement)
- ② Entrée pour le connecteur USB-C
pour le chargement des batteries
- ③ Batterie intégrée pour charger les écouteurs lors de vos déplacements
- ④ Plaque signalétique
- ⑤ Compartiment de charge pour l'écouteur gauche L
- ⑥ Supports magnétiques
- ⑦ Compartiment de charge pour l'écouteur droit R
- ⑧ Contacts de charge

Écouteurs

Modèles CX200TW1 R et CX200TW1 L

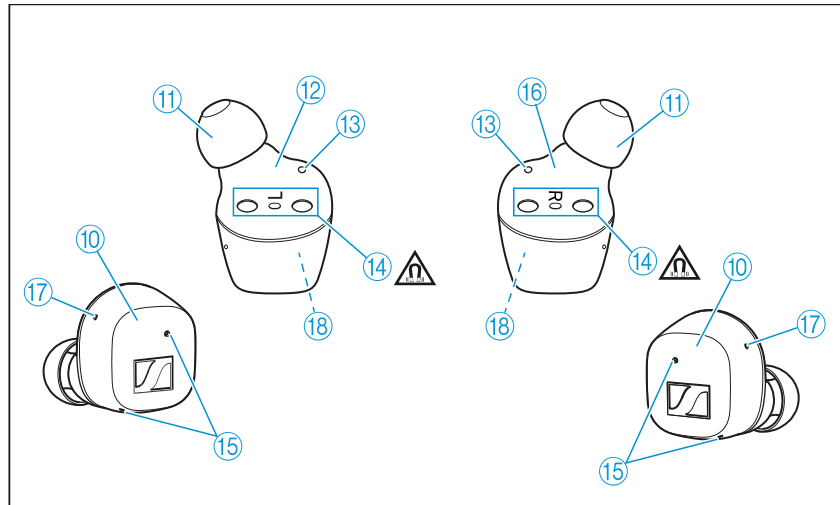

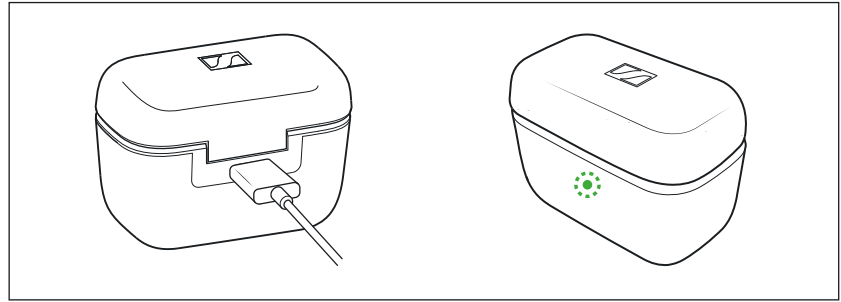

- ⑩ Panneau de commande tactile
- ⑪ Embouts d'oreille en silicone interchangeables
- ⑫ Écouteur gauche L
- ⑬ LED d'état
- ⑭ Contacts de charge avec supports magnétiques
- ⑮ Microphones pour appels téléphoniques
- ⑯ Écouteur droit R
- ⑰ Ouvertures pour l'optimisation acoustique
- ⑱ Batterie intégrée

Vue d'ensemble des indications LED du boîtier de chargement





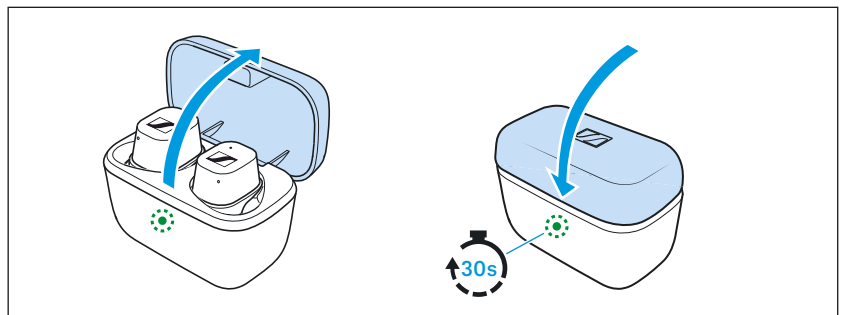

Si un câble USB est connecté, la LED du boîtier de chargement indique en permanence le processus de charge :

LED		Boîtier de chargement AVEC écouteurs insérés	Boîtier de chargement SANS écouteurs insérés
	palpite en jaune	... les écouteurs et le boîtier de chargement sont en cours de chargement	... le boîtier de chargement est en cours de chargement
	s'allume en vert	... les écouteurs et le boîtier de chargement sont complètement chargés	... le boîtier de chargement est complètement chargé
	clignote en rouge	... une erreur de chargement/de batterie a été détectée dans au moins un écouteur (> 35)	... une erreur de chargement/de batterie a été détectée dans le boîtier de chargement (> 35)



Si vous ouvrez le couvercle du boîtier de chargement et aucun câble USB n'est connecté, la LED du boîtier de chargement indique l'état de charge des batteries des écouteurs ou le processus de charge des écouteurs. Si vous fermez le couvercle du boîtier de chargement, la LED du boîtier de chargement s'éteint après env. 30 secondes.

LED		Boîtier de chargement AVEC écouteurs insérés	Boîtier de chargement SANS écouteurs insérés
	s'allume en vert	... les écouteurs sont complètement chargés et le boîtier de chargement peut encore réaliser au moins un cycle de charge complet	... le boîtier de chargement est complètement chargé
	palpite en jaune	... les écouteurs sont chargés par la batterie du boîtier de chargement	–
	s'allume en jaune	... les écouteurs sont complètement chargés, le boîtier de chargement ne peut pas réaliser un autre cycle de charge complet	... le niveau de charge du boîtier de chargement est inférieur à 90 %
	s'allume en rouge	... les batteries des écouteurs et du boîtier de chargement sont vides	... la batterie du boîtier de chargement est vide
	clignote en rouge	... une erreur de chargement/de batterie a été détectée dans au moins un écouteur (> 35)	... une erreur de chargement/de batterie a été détectée dans le boîtier de chargement (> 35)



Si la LED ne s'allume pas :

- Nettoyez les contacts sur les écouteurs et dans le boîtier de chargement (> 34).
- Chargez les batteries des écouteurs et du boîtier de chargement (pendant au moins 30 minutes) jusqu'à ce que la LED s'allume de nouveau (> 15).



Si vous laissez le couvercle du boîtier de chargement ouvert, la LED s'éteint après env. 5 minutes.

Vue d'ensemble des indications LED des écouteurs

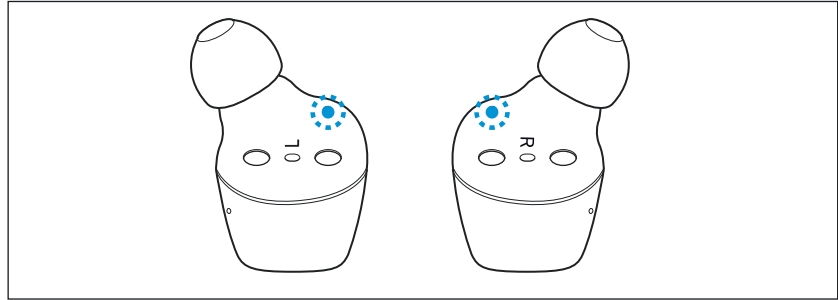

LED		Signification ; les écouteurs ...
	clignote en rouge-bleu pendant env. 1 minute	... sont en mode appairage Bluetooth
	clignote 3x en bleu	... appairage Bluetooth ou appairage des écouteurs effectué avec succès
	clignote 3x en rouge	... appairage Bluetooth ou appairage des écouteurs échoué
	s'allume en bleu	... est connecté à un appareil via Bluetooth
	s'allume en rouge	... n'est pas connecté à un appareil via Bluetooth ou la connexion est perdue
	clignote rapidement en rouge	... la batterie est presque vide
	clignote lentement en rouge	... erreur système – l'appli Smart Control peut afficher des détails. Effectuez une réinitialisation (> 36)
	clignote en rouge-vert pendant env. 1 minute	... sont en mode appairage des écouteurs (pour appairer l'écouteur droit et l'écouteur gauche) (> 20)

Notes sur les invites vocales

Les écouteurs diffusent des invites vocales pour les événements (le tableau donne quelques exemples). En utilisant l'appli Smart Control, vous pouvez changer la langue des invites vocales, choisir entre les invites vocales et les bips sonores, ou désactiver les messages d'état à quelques exceptions près (par exemple, la batterie est vide).

Invite vocale	Signification/écouteurs...
« Power on » (« Sous tension »)	... sont allumés
« Power off » (« Hors tension »)	... s'éteignent

Invite vocale	Signification/écouteurs...
« Connected » (« Connexion établie »)	... connectés via Bluetooth
« No connection » (« Pas de connexion »)	... ne sont pas connectés via Bluetooth
« Pairing » (« Appairage »)	... en mode appairage Bluetooth
« Pairing successful » (« Appairage effectué avec succès »)	... appairage Bluetooth effectué avec succès
« Pairing failed » (« Appairage échoué »)	... appairage Bluetooth échoué
« Recharge headset » (« Recharger les écouteurs »)	... la batterie est presque vide Rechargez la batterie.
« Call rejected » (« Appel rejeté »)	... appel entrant rejeté
« Call ended » (« Appel terminé »)	... appel terminé

Préparation

1. Réveiller les écouteurs et le boîtier de chargement et charger les batteries

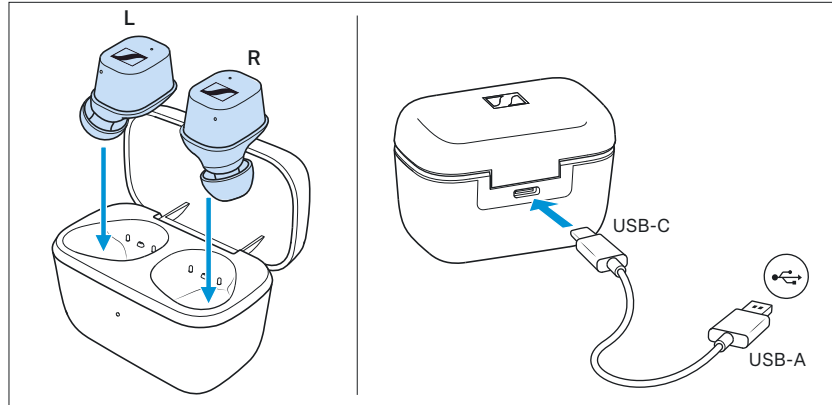

À la livraison, les écouteurs et le boîtier de chargement sont en mode sommeil et doivent être réveillés en les connectant une fois à une source d'alimentation.

- ▷ Insérez les écouteurs dans le boîtier de chargement.
- ▷ Raccordez le câble USB-C au boîtier de chargement et à une source d'alimentation USB (> 15).
Les écouteurs et le boîtier de chargement sont réveillés et leurs batteries sont chargées. Les écouteurs sont maintenant prêts à l'emploi.

2. Sélectionner des embouts d'oreille appropriés pour un couplage optimal des écouteurs avec les oreilles

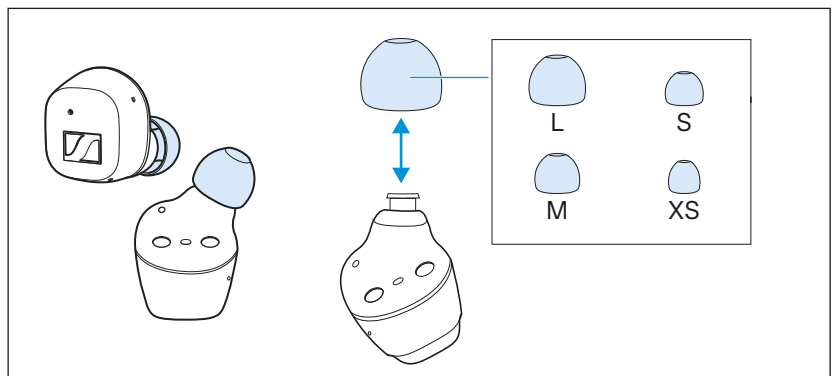

Avec un casque intra-auriculaire, la qualité sonore perçue subjectivement, y compris la performance dans les graves, et la meilleure annulation de bruit possible des écouteurs sont en grande partie dépendantes du couplage des écouteurs avec l'oreille.

- ▷ Testez quelle taille d'embout d'oreille vous offre la meilleure qualité sonore et le meilleur confort de port.
- ▷ Vous pouvez choisir entre des embouts d'oreille en 4 différentes tailles : XS, S, M et L (> 23).

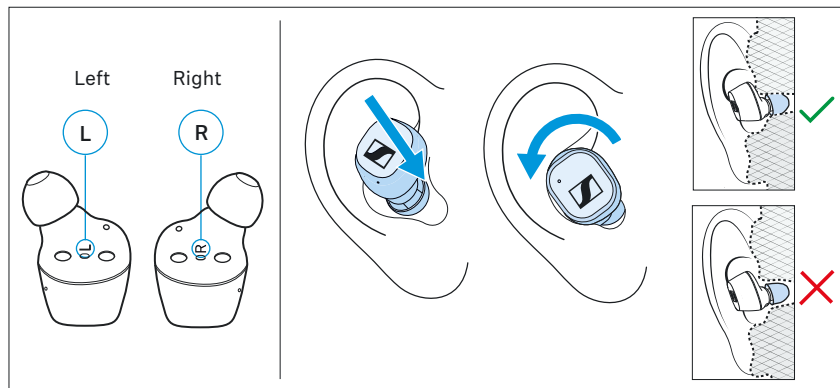

- ▷ Affectez l'écouteur droit à votre oreille droite et l'écouteur gauche à votre oreille gauche.
- ▷ Insérez les écouteurs légèrement inclinés dans les oreilles et en les tournant prudemment de sorte qu'ils s'installent confortablement et de manière serrée dans le conduit auditif.

3. Connecter le casque intra-auriculaire à un appareil Bluetooth

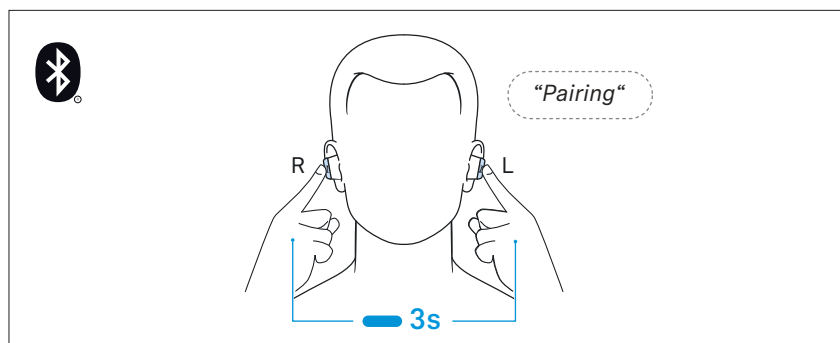

Connectez le casque intra-auriculaire à votre smartphone via Bluetooth (> 18).

4. Installer l'appli Smart Control sur votre smartphone

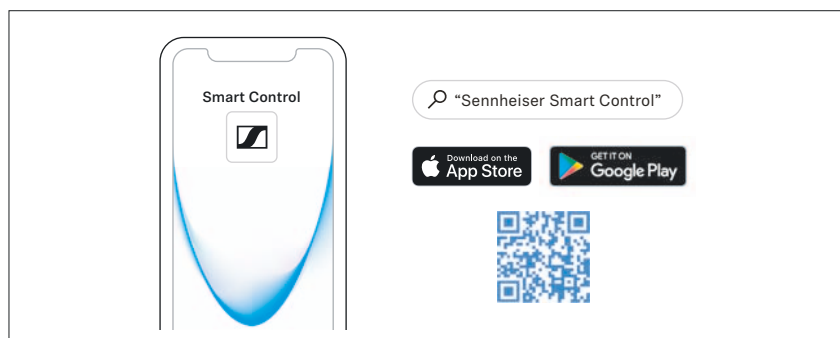

L'appli Sennheiser **Smart Control** vous permet d'utiliser toutes les fonctions et tous les réglages du casque intra-auriculaire et de régler, par exemple, le son à votre guise en utilisant l'égaliseur (> 22).

Utilisation des écouteurs

Informations sur la batterie, le processus de charge et la première utilisation

Les écouteurs et le boîtier de chargement disposent chacun d'une batterie intégrée. Le boîtier de chargement vous permet de ranger vos écouteurs en toute sécurité pendant leur chargement.

Batterie	Autonomie en fonctionnement avec des batteries complètement chargées
Écouteurs	environ 9 heures d'autonomie (conditions de test : iPhone à 1 m de distance, codec Bluetooth AAC, lecture de musique mixte, niveau de volume 50 %, pas de réglages d'égaliseur)
Écouteurs et boîtier de chargement	env. 27 heures (environ 2 cycles de charge supplémentaires des écouteurs via le boîtier de chargement)

À la livraison, les écouteurs et le boîtier de chargement sont en mode sommeil et doivent être réveillés en les connectant une fois à une source d'alimentation. Avant la première utilisation des écouteurs et du boîtier de chargement, il est recommandé de les charger pendant un cycle de charge complet sans interruption.

Un cycle de charge complet du boîtier de chargement et des écouteurs prend environ 1,5 heure. La fonction de charge rapide vous donne environ 1 heure de lecture après 10 minutes de chargement.

Il est recommandé d'utiliser le câble USB fourni et une alimentation standard USB compatible pour charger le casque.

Si un câble USB connecté à une source d'alimentation est également connecté au boîtier de chargement, la batterie du boîtier de chargement est chargée. Quand les écouteurs sont insérés dans le boîtier de chargement, leurs batteries sont chargées en même temps. La LED du boîtier de chargement indique l'état de charge de la batterie (> 8).

Quand la batterie des écouteurs a atteint un niveau de charge très bas, une invite vocale vous demande de recharger les écouteurs (« Recharge headset »).

L'état de charge de la batterie du boîtier de chargement est indiqué par la LED du boîtier de chargement (> 8).

Charger les batteries des écouteurs et du boîtier de chargement

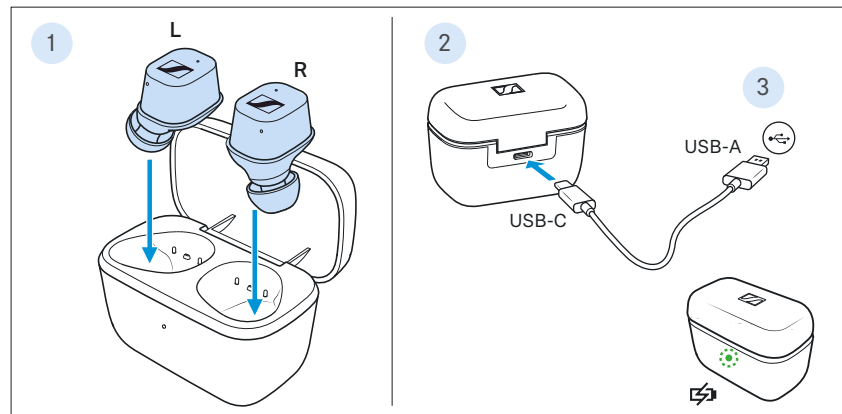

1. Ouvrez le boîtier de chargement en surmontant une légère résistance magnétique et insérez l'écouteur gauche dans le compartiment de charge gauche et l'écouteur droit dans le compartiment de charge droit.
Les écouteurs sont magnétiquement tirés dans les compartiments de charge.

2. Branchez le connecteur USB-C du câble USB sur la prise USB-C du boîtier de chargement.

3. Branchez le connecteur USB-A sur la prise correspondante d'une source d'alimentation USB (à commander séparément). Veillez à ce que la source d'alimentation USB soit connectée au secteur. Les batteries des écouteurs et du boîtier de chargement sont en cours de chargement.

Si aucun écouteur n'est inséré dans le boîtier de chargement, seule la batterie du boîtier de chargement est en cours de chargement.

La LED du boîtier de chargement indique l'état de charge de la batterie :

LED		Boîtier de chargement AVEC écouteurs insérés	Boîtier de chargement SANS écouteurs insérés
	palpite en jaune	... les écouteurs et le boîtier de chargement sont en cours de chargement	... le boîtier de chargement est en cours de chargement
	s'allume en vert	... les écouteurs et le boîtier de chargement sont complètement chargés	... le boîtier de chargement est complètement chargé
	clignote en rouge	... une erreur de chargement/de batterie a été détectée dans au moins un écouteur (> 35)	... une erreur de chargement/de batterie a été détectée dans le boîtier de chargement (> 35)



Si la LED ne s'allume pas :

- Nettoyez les contacts sur les écouteurs et dans le boîtier de chargement (> 34).
- Chargez les batteries des écouteurs et du boîtier de chargement (pendant au moins 30 minutes) jusqu'à ce que la LED s'allume de nouveau.

Connecter les écouteurs à un appareil Bluetooth

Pour pouvoir utiliser la connexion sans fil Bluetooth, vous devez enregistrer les deux appareils (écouteurs et smartphone, par exemple) via les réglages d'appareil de votre smartphone. Ce processus est appelé appairage.

Si le fonctionnement diffère des étapes mentionnées, reportez-vous à la notice d'emploi de l'appareil Bluetooth que vous utilisez.

i Si vous allumez les écouteurs pour la première fois après le chargement initial, ils passent automatiquement en mode appairage.

Informations sur la connexion sans fil Bluetooth

Les écouteurs sont compatibles avec le Bluetooth 5.2.

Si votre source audio prend en charge l'une des méthodes de codage audio haute résolution suivantes, la musique est automatiquement lue en haute qualité audio : aptX® ou AAC. Sinon, le casque reproduit votre musique en qualité audio normale (SBC).

Les appareils appairés établissent la connexion sans fil Bluetooth immédiatement après la mise en marche et sont prêts à l'emploi.

Après leur mise en marche, les écouteurs essaient automatiquement de se connecter au dernier appareil Bluetooth avec lequel ils ont été connectés. Les écouteurs peuvent mémoriser les profils de connexion de jusqu'à huit appareils Bluetooth avec lesquels ils ont été appairés. La lecture audio n'est possible qu'à partir d'un seul appareil à la fois.

Si vous appairez les écouteurs avec le neuvième appareil Bluetooth, le profil de connexion mémorisé pour l'appareil Bluetooth le moins utilisé est écrasé par le nouveau. Si vous désirez rétablir une connexion avec l'appareil Bluetooth dont le profil de connexion a été écrasé, vous devez de nouveau appairer les écouteurs avec cet appareil.

L'appli Smart Control vous permet de voir la liste des appareils appairés et de connecter et de déconnecter de manière sélective les appareils ("Connexions"; > 19).

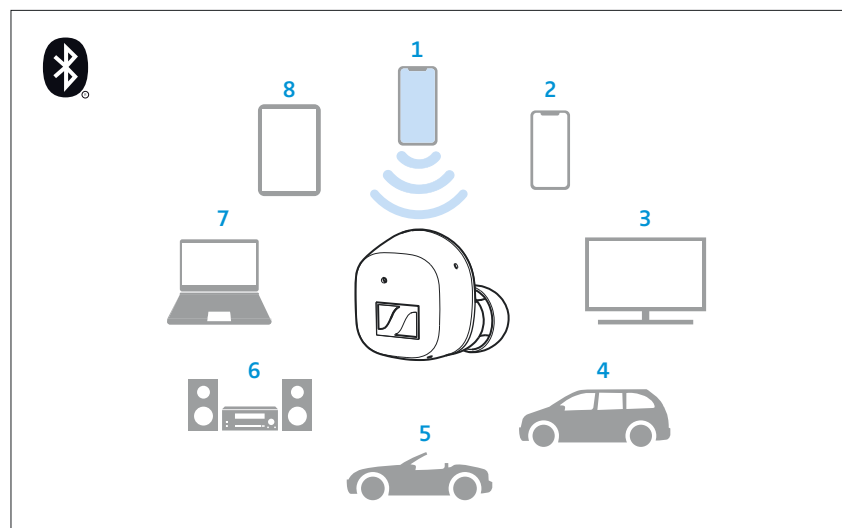



Appareil Bluetooth appairé et connecté



Appareil Bluetooth appairé (actuellement non connecté)

i L'écouteur droit et l'écouteur gauche utilisent également une connexion sans fil Bluetooth. À la livraison, les deux écouteurs sont appairés entre eux. Si vous utilisez un écouteur différent (un écouteur de recharge, par exemple), les deux écouteurs doivent également être appairés entre eux (> 20).

Appairer les écouteurs avec un appareil Bluetooth

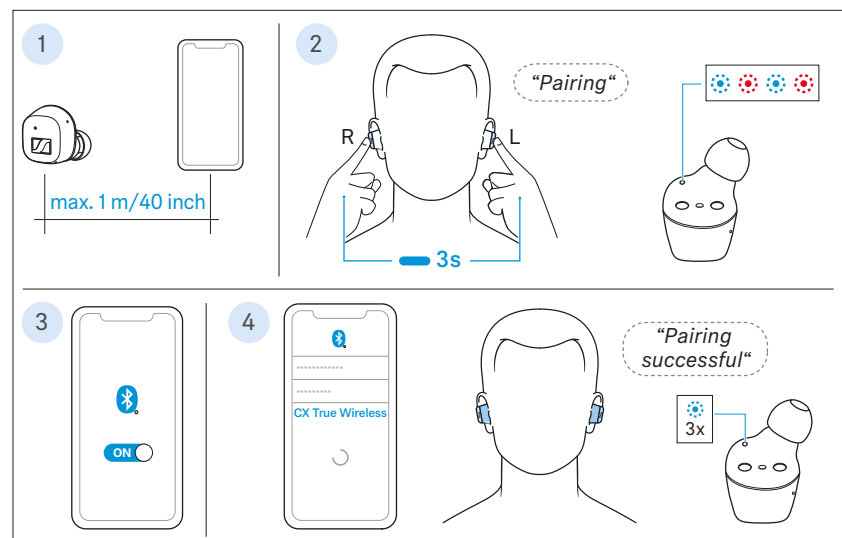

1. Retirez les deux écouteurs du boîtier de chargement et insérez-les dans vos oreilles (> 23). La distance entre les écouteurs et l'appareil Bluetooth ne doit pas dépasser 1 m.
2. Touchez simultanément les panneaux de commande tactile droit et gauche et maintenez-les enfoncés pendant 3 secondes jusqu'à ce que vous entendiez l'invite vocale « Pairing » et un bip. Les LED des écouteurs clignotent en bleu et rouge. Les écouteurs sont en mode appairage.
3. Activez le Bluetooth sur votre appareil Bluetooth.
4. Via le menu de votre appareil Bluetooth, lancez une recherche de nouveaux appareils Bluetooth. Tous les appareils Bluetooth actifs à proximité de votre smartphone sont affichés. Depuis les appareils Bluetooth trouvés, sélectionnez « CX True Wireless ». Si nécessaire, entrez le code PIN par défaut « 0000 ». Si l'appairage est effectué avec succès, vous entendez l'invite vocale « Pairing successful » et les LED des écouteurs clignotent 3x en bleu.

i Si aucune connexion n'est établie au bout d'une minute, le mode appairage est terminé et les écouteurs retournent en mode repos. Si nécessaire, répétez les étapes décrites ci-dessus.

Si les écouteurs ne sont pas appairés avec un appareil Bluetooth (la liste d'appairage est vide), le mode appairage est actif en permanence.

Basculer la connexion vers des appareils Bluetooth appairés/« Connexions »

Pour basculer de manière sélective la connexion audio vers les appareils Bluetooth appairés en utilisant la fonction « Connexions », vous avez besoin de l'appli Smart Control (> 22).

- ▷ Dans l'appli Smart Control, tapez sur « Connexions ». La liste des appareils Bluetooth appairés avec les écouteurs apparaît.
- ▷ Dans la liste, sélectionnez l'appareil appairé auquel vous souhaitez connecter les écouteurs. Assurez-vous que l'appareil souhaité est allumé et que le Bluetooth est activé. La connexion audio Bluetooth entre l'appareil Bluetooth souhaité et les écouteurs est établie. La connexion entre l'appareil avec l'appli Smart Control installée et les écouteurs reste active (uniquement Bluetooth Low Energy pour la communication entre l'appli et les écouteurs, le nom de l'appareil est mis en évidence en gras).

Déconnecter les écouteurs d'un appareil Bluetooth

- ▷ Via le menu de votre appareil Bluetooth, déconnectez la connexion avec les écouteurs. Les écouteurs sont déconnectés de l'appareil Bluetooth. Les écouteurs lancent ensuite la recherche d'autres appareils avec lesquels ils ont été appairés. Si aucun appareil n'est trouvé, vous entendez l'invite vocale « No connection ». Le casque passe en mode repos.

i En utilisant la fonction « Connexions » de l'appli Smart Control, vous pouvez également connecter sélectivement les écouteurs à des appareils appairés sans mettre fin à une connexion existante (> 36).

i Si vous souhaitez effacer la liste d'appairage Bluetooth des écouteurs, rétablissez les réglages par défaut des écouteurs (> 36).

Appairer les écouteurs entre eux (en option)/réinitialiser les réglages d'usine par défaut

À la livraison, l'écouteur droit et l'écouteur gauche sont appairés entre eux. Si, toutefois, vous voulez utiliser un autre écouteur (un écouteur de rechange, par exemple), vous devez appairer les deux écouteurs entre eux une fois. Ce processus d'appairage réinitialise les écouteurs aux réglages d'usine par défaut.

1. Assurez-vous que les écouteurs ne sont connectés à aucun appareil Bluetooth. Désactivez le Bluetooth sur votre appareil Bluetooth ou supprimez « CX True Wireless » de la liste des appareils appairés dans le menu Bluetooth de votre appareil Bluetooth.
 2. Chargez l'écouteur droit et l'écouteur gauche (> 15).
 3. Retirez un écouteur du boîtier de chargement.
La LED de l'écouteur s'allume en rouge.
 4. Touchez le panneau de commande tactile de l'écouteur pendant 10 secondes jusqu'à ce que vous entendiez l'invite vocale « Pairing » et un bip.
La LED de l'écouteur clignote en vert et rouge. L'écouteur est en mode appairage des écouteurs.
 5. Retirez le deuxième écouteur du boîtier de chargement et assurez-vous que l'écouteur droit et l'écouteur gauche sont proches l'un de l'autre (distance maximale 50 cm).
 6. Touchez le panneau de commande tactile du deuxième écouteur pendant 10 secondes jusqu'à ce que vous entendiez l'invite vocale « Pairing » et un bip.
Si l'appairage est effectué avec succès, vous entendez l'invite vocale « Pairing successful » et les LED des écouteurs clignotent 3x en bleu. Les écouteurs sont appairés entre eux et les réglages d'usine par défaut sont réinitialisés.
- ▷ Maintenant, appairez les écouteurs avec votre appareil Bluetooth (> 18).

Utilisation des écouteurs

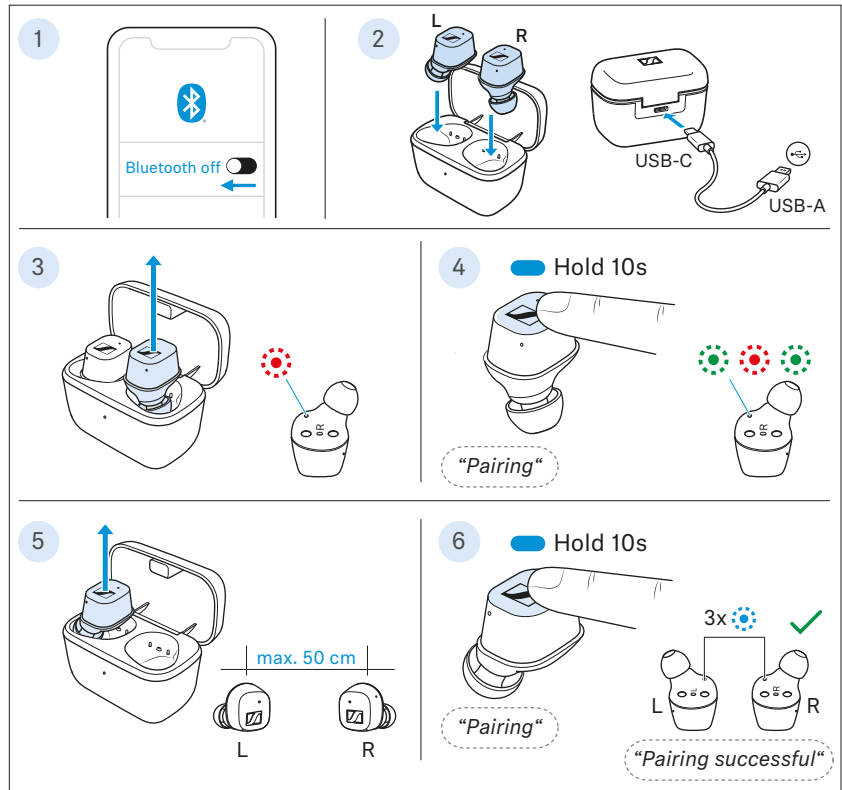

Installer l'appli Smart Control

Pour utiliser pleinement tous les réglages et fonctions du casque, vous devez installer l'appli gratuite Sennheiser Smart Control sur votre smartphone.

Téléchargez l'appli dans l'App Store ou sur Google Play et installez-la sur votre smartphone. Vous pouvez également utiliser votre smartphone pour scanner le code QR suivant ou pour appeler le site Internet suivant :

www.sennheiser.com/smartcontrol

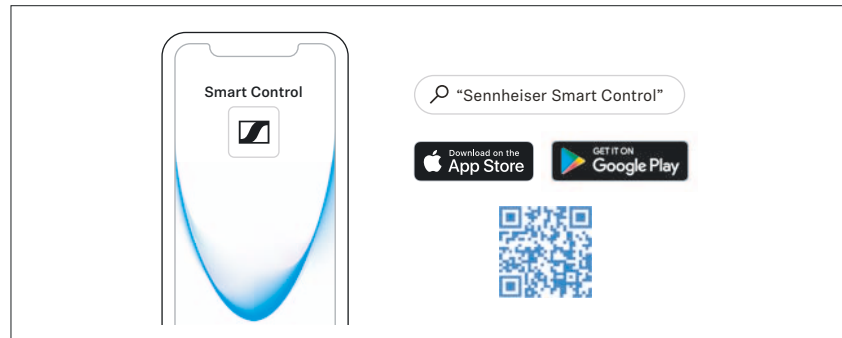

- ▷ Connectez votre smartphone aux écouteurs via Bluetooth (> 17).
- ▷ Démarrez l'appli Smart Control.
- ▷ Suivez les instructions de l'appli.
- ▷ Touchez simultanément les panneaux de commande tactile droit et gauche et maintenez-les enfoncés pendant 3 secondes pour accepter la connexion Bluetooth Low Energy.
L'appli Smart Control reconnaît les écouteurs et active tous les réglages et fonctions disponibles.

Sélectionner des embouts d'oreille appropriés pour un couplage optimal des écouteurs avec les oreilles

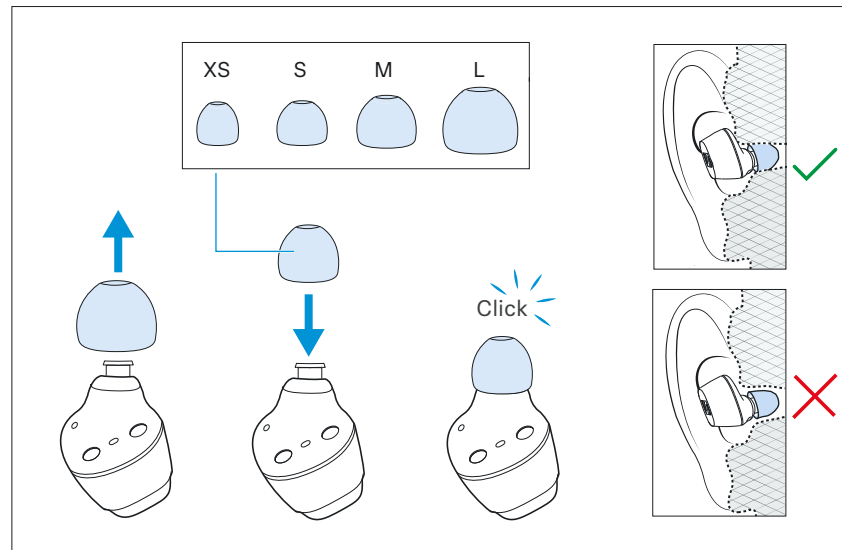

La qualité sonore perçue subjectivement, y compris la performance dans les graves, et la meilleure annulation de bruit possible des écouteurs sont en grande partie dépendantes du couplage des écouteurs avec l'oreille.

- ▷ Saisissez l'embout d'oreille et tirez-le, en l'éloignant du tunnel sonore intra-auriculaire.
- ▷ Montez le nouvel embout d'oreille sur le tunnel sonore. Veillez à ce que l'embout s'enclenche.
- ▷ Testez quelle taille d'embout d'oreille vous offre la meilleure qualité sonore et le meilleur confort de port.
Vous pouvez choisir entre des embouts d'oreille en 4 différentes tailles : XS, S, M et L. Les embouts d'oreille doivent s'ajuster parfaitement dans le conduit auditif et sceller complètement vos oreilles.

Insérer les écouteurs dans les oreilles

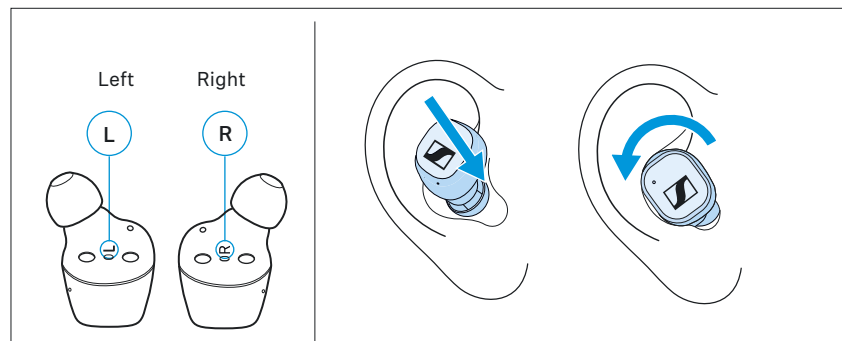

- ▷ Affectez l'écouteur droit à votre oreille droite et l'écouteur gauche à votre oreille gauche.
- ▷ Insérez les écouteurs légèrement inclinés dans les oreilles et en les tournant prudemment de sorte qu'ils s'installent confortablement et de manière serrée dans le conduit auditif (> 23).

- i** L'écouteur droit ou l'écouteur gauche peut être utilisé seul. Si vous insérez un écouteur dans le boîtier de chargement pendant l'utilisation, une brève interruption de la lecture peut se produire dans l'autre écouteur.

Allumer les écouteurs



AVERTISSEMENT

Risque de troubles auditifs dû à un volume sonore élevé !

Écouter à des volumes sonores élevés pendant de longues périodes peut provoquer des dommages auditifs permanents.

- ▷ Avant de mettre votre casque, réglez le volume sur un niveau faible (> 26).
- ▷ Ne vous exposez pas constamment à des volumes élevés.

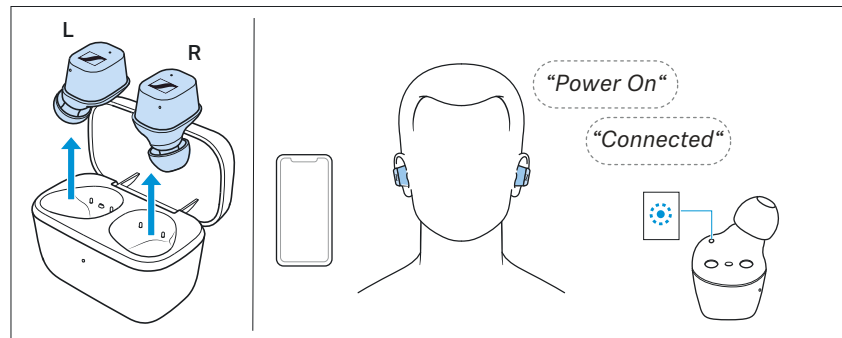

- ▷ Retirez les deux écouteurs du boîtier de chargement et insérez-les dans vos oreilles (> 23).
Si un appareil Bluetooth appairé se trouve dans la portée de transmission, vous entendez les invites vocales « Power on » et « Connected ». Les LED des écouteurs s'allument en bleu.

- i** Si vous retirez les écouteurs du boîtier de chargement pendant un appel entrant, l'appel est automatiquement accepté et vous pouvez utiliser les écouteurs directement pour passer des appels.

Cette fonction Appel automatique (Auto Call) peut également être désactivée (> 29).

- i** Les écouteurs passent automatiquement en mode repos si aucun appareil Bluetooth appairé n'est trouvé au bout de 15 minutes. Vous pouvez réveiller les écouteurs du mode repos en tapant 1x leurs panneaux de commande tactile ou en les insérant brièvement dans le boîtier de chargement.

- i** Le boîtier de chargement passe automatiquement en mode économie d'énergie si le couvercle reste ouvert pendant plus de 5 minutes. En mode d'économie d'énergie, les écouteurs insérés ne sont pas reconnus et ne sont pas allumés/éteints lorsqu'ils sont retirés/insérés.

Fermez le couvercle du boîtier de chargement et ouvrez-le à nouveau pour mettre fin au mode d'économie d'énergie.

Éteindre les écouteurs

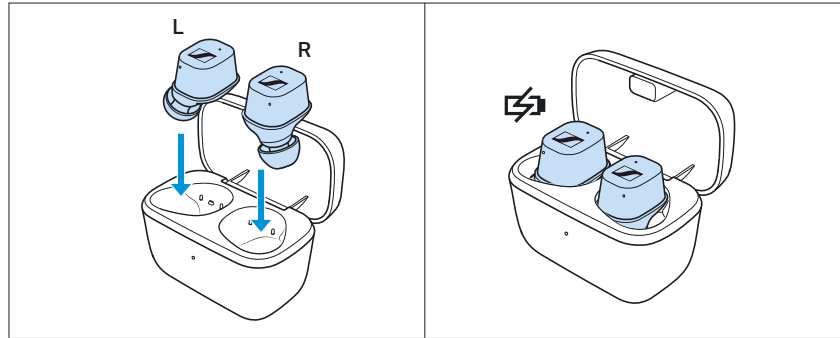

Les écouteurs ne doivent pas être éteints explicitement.

- ▷ Insérez les écouteurs dans le boîtier de chargement pour les éteindre.

Dès que les écouteurs sont insérés dans le boîtier de chargement, ils s'éteignent et sont en cours de chargement (> 15).

- i** Vous pouvez également éteindre les écouteurs manuellement (mode repos) via l'appli Smart Control.

- i** Les écouteurs passent automatiquement en mode repos si aucun appareil Bluetooth appairé n'est trouvé au bout de 15 minutes. Vous pouvez réveiller les écouteurs du mode repos en tapant 1x leurs panneaux de commande tactile ou en les insérant brièvement dans le boîtier de chargement.

- i** Le boîtier de chargement passe automatiquement en mode économie d'énergie si le couvercle reste ouvert pendant plus de 5 minutes. En mode d'économie d'énergie, les écouteurs insérés ne sont pas reconnus et ne sont pas allumés/éteints lorsqu'ils sont retirés/insérés.

Fermez le couvercle du boîtier de chargement et ouvrez-le à nouveau pour mettre fin au mode d'économie d'énergie.

Régler le volume



AVERTISSEMENT

Risque de troubles auditifs dû à un volume sonore élevé !

Écouter à des volumes sonores élevés pendant de longues périodes peut provoquer des dommages auditifs permanents.

- ▷ Avant de mettre le casque et avant de commuter entre les sources audio, réglez un volume faible.
- ▷ Ne vous exposez pas constamment à des volumes élevés.

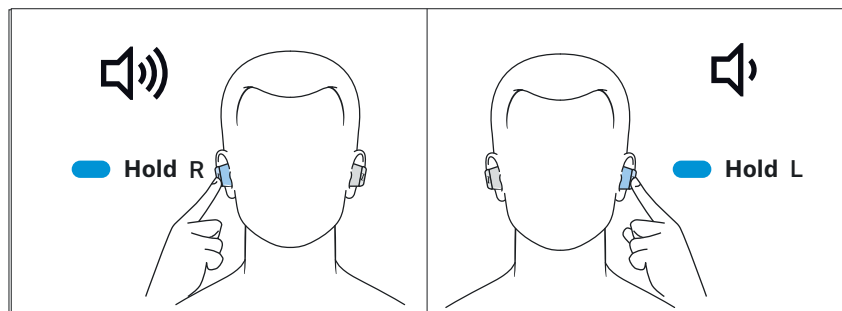

Pour augmenter le volume :

- ▷ Touchez et maintenez enfoncé le panneau de commande tactile de l'écouteur droit jusqu'à ce que le volume soit augmenté.

Pour réduire le volume :

- ▷ Touchez et maintenez enfoncé le panneau de commande tactile de l'écouteur gauche jusqu'à ce que le volume soit réduit.

Si le volume maximum ou minimum est atteint, vous entendez un bip.



Vous pouvez également régler le volume via l'appareil Bluetooth connecté.

Utiliser l'assistant vocal/la composition vocale



- ▷ Tapez 3x sur le panneau de commande tactile de l'écouteur droit ou gauche.
L'assistant vocal disponible sur votre smartphone est activé (* en fonction du système ou de l'appli utilisés sur votre smartphone : Siri, Google Assistant, ...).

- ▷ Posez votre question à l'assistant vocal ou faites une demande.

Pour désactiver l'assistant vocal/la composition vocale :

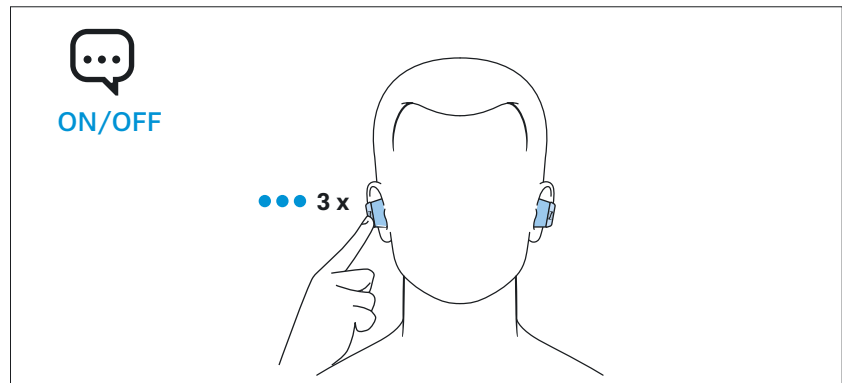
- ▷ Tapez 3x sur le panneau de commande tactile de l'écouteur droit ou gauche.



Panneau de commande tactile sur l'écouteur droit ou gauche		Fonction
	Taper 3x 	Activer l'assistant vocal

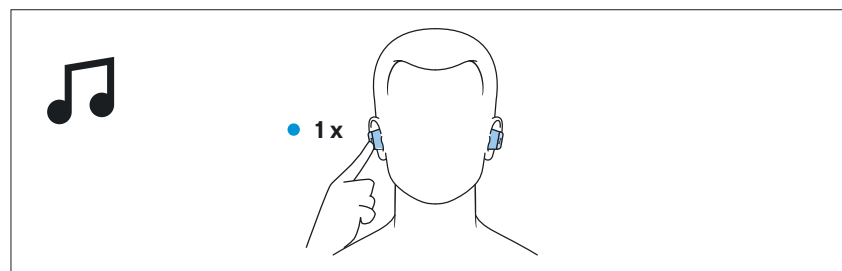

Contrôler la lecture de musique

Les fonctions de lecture de musique ne sont disponibles que si les écouteurs et l'appareil sont connectés via Bluetooth. Quelques smartphones ou lecteurs de musique ne prennent pas en charge toutes les fonctions.



Lire de la musique/mettre en pause la musique

- ▷ Tapez 1x sur le panneau de commande tactile de l'écouteur droit ou gauche.

Panneau de commande tactile sur l'écouteur droit ou gauche		Fonction
	Taper 1x 	Lire de la musique ou mettre en pause la lecture

Lire le morceau précédent

- ▷ Tapez 2x sur le panneau de commande tactile de l'écouteur gauche.

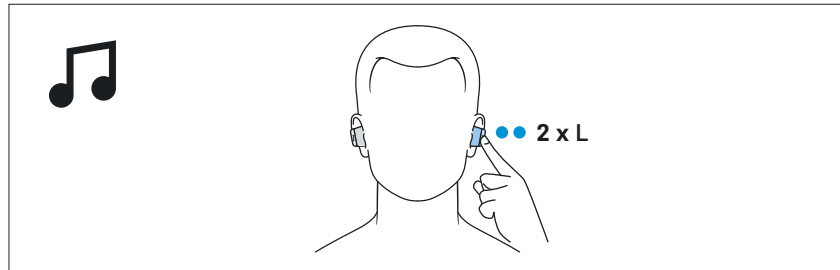

Panneau de commande tactile sur l'écouteur gauche		Fonction
	Taper 2x ••	Lire le morceau précédant de la liste de lecture

Lire le morceau suivant

▷ Tapez 2x sur le panneau de commande tactile de l'écouteur droit.

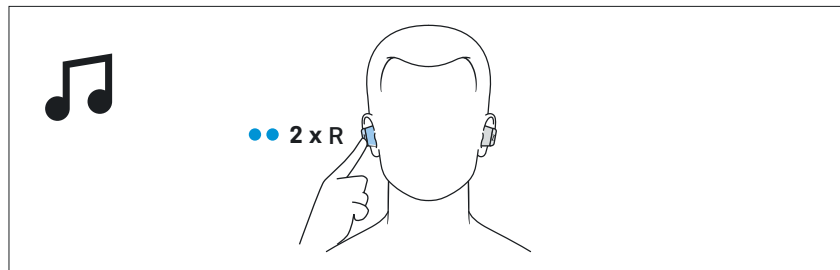

Panneau de commande tactile sur l'écouteur droit		Fonction
	Taper 2x ••	Lire le morceau suivant de la liste de lecture

Téléphoner avec les écouteurs

Les fonctions d'appel suivantes ne sont disponibles que si les écouteurs et le smartphone sont connectés via Bluetooth.

Quelques smartphones et applications de téléphonie (WhatsApp, Skype, WeChat, par exemple) ne prennent pas en charge toutes les fonctions de contrôle des appels.

Pendant un appel, vous pouvez utiliser l'écouteur droit et/ou gauche pour contrôler les fonctions d'appel.

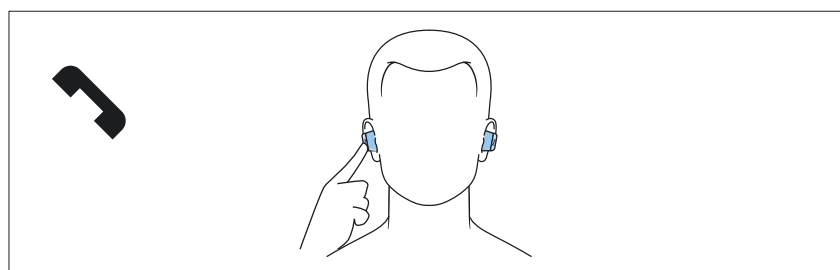





Passer un appel

- ▷ Composez le numéro souhaité sur votre smartphone.
Si votre smartphone ne transfère pas automatiquement l'appel sur le casque, sélectionnez « CX True Wireless » comme source audio sur votre smartphone (voir le notice d'emploi de votre smartphone si nécessaire).

Prendre/rejeter/terminer un appel

Si votre casque est connecté à un smartphone et vous recevez un appel, vous entendez une sonnerie dans le casque.

Si vous recevez un appel alors que vous écoutez de la musique, la musique est mise en pause jusqu'à la fin de l'appel.

Panneau de commande tactile sur l'écouteur droit ou gauche		Fonction
	Taper 1x ●	Prendre un appel
	Taper 1x ●	Terminer un appel Invite vocale « Call ended »
	Taper 2x ● ●	Rejeter un appel Invite vocale « Call rejected »
	Taper 1x ●	Prendre un appel entrant et terminer l'appel en cours
	Taper 2x ● ●	Rejeter un appel entrant et reprendre l'appel en cours

Utiliser la fonction Appel automatique (Auto Call)

Si vous retirez les écouteurs du boîtier de chargement pendant un appel entrant, l'appel est automatiquement accepté et vous pouvez utiliser les écouteurs directement pour passer des appels.

Vous pouvez activer (réglage par défaut) ou désactiver la fonction dans l'appli Smart Control. Notez que les deux écouteurs doivent être allumés pour pouvoir effectuer les réglages des deux écouteurs (droit et gauche).

-  L'écouteur droit ou l'écouteur gauche peut être utilisé seul. Si vous insérez un écouteur dans le boîtier de chargement pendant l'utilisation, une brève interruption de la lecture peut se produire dans l'autre écouteur.

Utiliser la fonction Sidetone

Quand vous utilisez les écouteurs pour vos appels téléphoniques, vous serez peut-être plus à l'aise si votre propre voix est audible dans les écouteurs. Avec la fonction Sidetone activée, votre propre voix est diffusée dans les écouteurs pendant un appel.

Vous pouvez activer la fonction (réglage par défaut) et effectuer des réglages ou désactiver la fonction dans l'appli Smart Control. Notez que les deux écouteurs doivent être allumés pour pouvoir effectuer les réglages des deux écouteurs (droit et gauche).

Afficher l'état de charge de la batterie

Si les écouteurs sont connectés à votre appareil Bluetooth, l'état de charge de la batterie peut être affiché sur l'écran de votre smartphone ou votre appareil (en fonction de l'appareil et du système d'exploitation utilisé).



L'appli Smart Control affiche également l'état de charge des batteries des écouteurs.

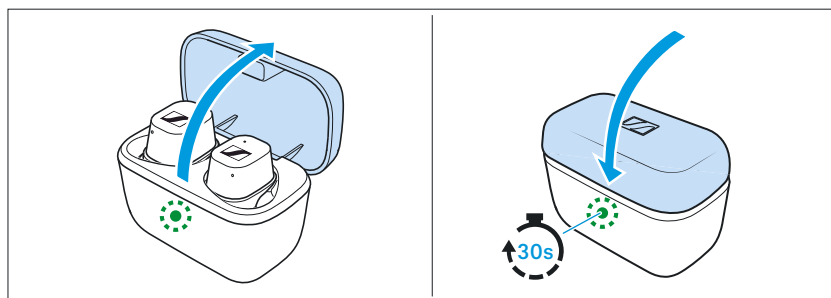

Afficher l'état de charge de la batterie en utilisant le boîtier de chargement



Si aucun câble USB n'est connecté au boîtier de chargement :

- ▷ Ouvrez le couvercle du boîtier de chargement.
La LED du boîtier de chargement indique l'état de charge de la batterie. Si vous fermez le couvercle du boîtier de chargement, la LED s'éteint après env. 30 secondes.

LED		Boîtier de chargement AVEC écouteurs insérés	Boîtier de chargement SANS écouteurs insérés
	s'allume en vert	... les écouteurs sont complètement chargés et le boîtier de chargement peut encore réaliser au moins un cycle de charge complet	... le boîtier de chargement est complètement chargé
	palpite en jaune	... les écouteurs sont chargés par la batterie du boîtier de chargement	–

LED		Boîtier de chargement AVEC écouteurs insérés	Boîtier de chargement SANS écouteurs insérés
	s'allume en jaune	... les écouteurs sont complètement chargés, le boîtier de chargement ne peut pas réaliser un autre cycle de charge complet	... le niveau de charge du boîtier de chargement est inférieur à 90 %
	s'allume en rouge	... les batteries des écouteurs et du boîtier de chargement sont vides	... la batterie du boîtier de chargement est vide
	clignote en rouge	... une erreur de chargement/de batterie a été détectée dans au moins un écouteur (> 35)	... une erreur de chargement/de batterie a été détectée dans le boîtier de chargement (> 35)

Régler les effets sonores/l'égaliseur

Pour pouvoir utiliser les effets sonores/l'égaliseur, vous avez besoin de l'appli Smart Control (> 22).

- ▷ Dans l'appli Smart Control, sélectionnez les effets sonores souhaités via l'égaliseur. Vous pouvez utiliser des préréglages prédéfinis ou définir vos propres réglages.

Les effets sonores sont mémorisés dans les écouteurs. Ces réglages sonores sont actifs même si vous n'utilisez pas l'appli Smart Control, c'est-à-dire lorsque vous utilisez un autre appareil Bluetooth. Notez que les deux écouteurs doivent être allumés pour pouvoir effectuer les réglages des deux écouteurs (droit et gauche).

Régler les invites vocales/bips sonores

Pour pouvoir régler les invites vocales et les bips sonores, vous avez besoin de l'appli Smart Control (> 22).

Vous pouvez changer la langue des invites vocales, choisir entre les invites vocales et les bips sonores, ou désactiver les messages d'état à quelques exceptions près (par exemple, la batterie est vide). Notez que les deux écouteurs doivent être allumés pour pouvoir effectuer les réglages des deux écouteurs (droit et gauche).

Ranger ou transporter les écouteurs dans le boîtier de chargement

Rangez les écouteurs dans le boîtier de chargement pour éviter de les endommager lorsque vous ne les utilisez pas ou pendant vos déplacements. Les écouteurs sont automatiquement chargés dans le boîtier de chargement pour qu'ils soient toujours chargés au maximum lorsque vous en aurez besoin.

- ▷ Ouvrez le boîtier de chargement en surmontant une légère résistance magnétique et insérez l'écouteur gauche dans le compartiment de charge gauche et l'écouteur droit dans le compartiment de charge droit.

Les écouteurs sont magnétiquement tirés dans les compartiments de charge.

- ▷ Fermez le couvercle du boîtier de chargement.

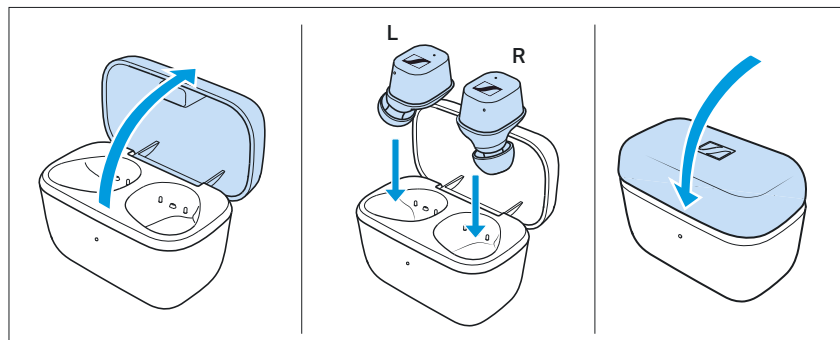

Nettoyage et entretien des écouteurs/du boîtier de chargement

ATTENTION

Les liquides peuvent endommager les composants électroniques du produit !

Une infiltration de liquide dans le boîtier du produit peut causer des courts-circuits et endommager les composants électroniques.

- ▷ Éloignez tout type de liquide du produit.
 - ▷ N'utilisez jamais de solvant ou de détergent.
-
- ▷ Ne nettoyez le boîtier de chargement qu'avec un chiffon doux et sec.
 - ▷ Nettoyez les écouteurs avec un chiffon légèrement humide.
 - ▷ Vous pouvez nettoyer les embouts d'oreille en silicone sous l'eau courante tiède. Laissez les embouts d'oreille sécher à température ambiante pendant au moins 12 heures avant de les remettre sur les écouteurs.
 - ▷ Nettoyez de temps en temps les contacts de charge sur les écouteurs et dans le boîtier de chargement en utilisant, par exemple, un coton-tige.

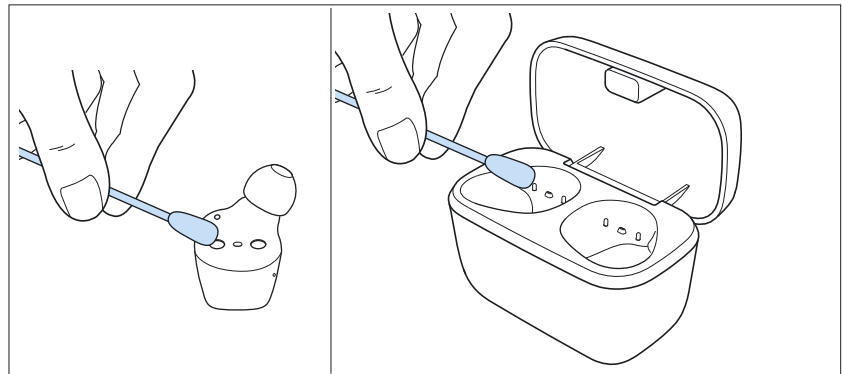

Si les écouteurs ont été mouillés :

- ▷ Retirez les embouts d'oreille et séchez les écouteurs et les embouts d'oreille avec un chiffon sec. Si nécessaire, laissez les écouteurs et les embouts d'oreille sécher à température ambiante pendant env. 12 heures.

Remplacer les embouts d'oreille

Pour des raisons d'hygiène, vous devrez remplacer les embouts d'oreille de temps en temps. Des embouts d'oreille de rechange sont disponibles auprès de votre partenaire Sennheiser.

1. Saisissez l'embout d'oreille et tirez-le, en l'éloignant du tunnel sonore intra-auriculaire.
2. Montez le nouvel embout d'oreille sur le tunnel sonore. Veillez à ce que l'embout s'enclenche.

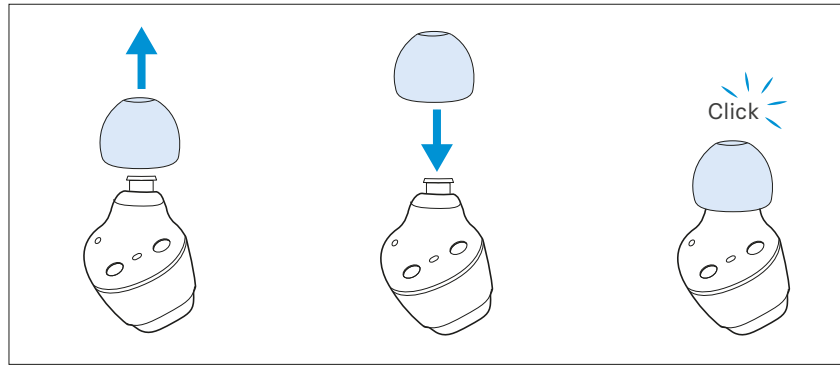

Information sur la batterie intégrée

Sennheiser assure et garantit que les batteries fonctionnent de manière optimale à l'achat du produit. Si vous pensez, après l'achat ou pendant la période de garantie, qu'une batterie est manifestement défectueuse ou si une erreur de chargement/de batterie s'affiche (> 8), arrêtez d'utiliser le produit, débranchez-le du secteur et contactez votre partenaire Sennheiser. Votre partenaire Sennheiser coordonnera la réparation/le remplacement avec vous.

Ne renvoyez pas un produit avec une batterie défectueuse à votre revendeur ou votre partenaire Sennheiser sans qu'on vous le demande.

Pour trouver un partenaire Sennheiser dans votre pays, visitez notre site web sur

www.sennheiser.com/service-support.

Installer les mises à jour du micrologiciel

Les mises à jour du micrologiciel peuvent être téléchargées gratuitement sur Internet à l'aide de l'appli Sennheiser Smart Control.

- ▷ Connectez vos écouteurs à votre smartphone et démarrez l'appli Smart Control (> 22).
- ▷ L'appli fournit des informations sur les mises à jour du micrologiciel disponibles et vous guide tout au long du processus d'installation.
- ▷ Assurez-vous que les batteries sont complètement chargées avant de procéder à la mise à jour (> 15). Évitez de connecter ou de déconnecter l'alimentation USB pendant le processus de mise à jour.
- ▷ Les écouteurs doivent être insérés dans le boîtier de chargement et ne doivent pas être retirés pendant le processus de mise à jour. Fermez le couvercle du boîtier de chargement.

Foire aux questions/En cas d'anomalies

Liste actuelle des questions fréquemment posées (FAQ)



Visitez la page produit dédiée au CX True Wireless sur www.sennheiser.com

Vous y trouverez une liste actuelle des questions fréquemment posées (FAQ) et des solutions proposées.

Votre question n'a pas de réponse ou le problème persiste ?

En cas de problème non répertorié dans la section FAQ ou si le problème ne peut pas être résolu par les solutions proposées, contactez votre partenaire Sennheiser pour obtenir de l'aide.

Pour trouver un partenaire Sennheiser dans votre pays, visitez notre site web sur

www.sennheiser.com/service-support.

Si vous sortez de la portée Bluetooth

La téléphonie et le streaming sans fil ne sont possible que si vous vous trouvez dans la portée Bluetooth de votre smartphone. La portée varie beaucoup selon les éléments de l'environnement : épaisseur des murs, matériau des murs, etc. Si le contact visuel direct est assuré, la portée de la plupart des smartphones et appareils Bluetooth est de jusqu'à 10 mètres.

Si vous, et donc les écouteurs, sortez de la portée Bluetooth du smartphone, la qualité sonore se détériore de plus en plus jusqu'à ce que vous entendiez l'invite vocale « No connection » et la connexion soit complètement interrompue. Si vous rentrez immédiatement dans la portée Bluetooth du smartphone, la connexion est automatiquement rétablie et vous entendez l'invite vocale « Connected ». Si ce n'est pas le cas, tapez 1x sur le panneau de commande tactile de l'écouteur.

Réinitialiser les écouteurs

Si le fonctionnement des écouteurs est perturbé, effectuez une réinitialisation. Les réglages individuels tels que les réglages d'appairage ne sont pas supprimés.

- ▷ Insérez les deux écouteurs dans le boîtier de chargement, fermez le couvercle du boîtier de chargement et attendez au moins 10 secondes avant de les retirer du boîtier de chargement et de les rallumer.

Réinitialiser les écouteurs aux réglages d'usine par défaut

Si le fonctionnement des écouteurs est perturbé et qu'une réinitialisation (> 36) n'aide pas, réinitialisez les écouteurs aux réglages d'usine par défaut. Cela efface, entre autres, tous les réglages d'appairage (> 20).



Vous pouvez également réinitialiser les écouteurs aux réglages d'usine par défaut en utilisant l'appli Smart Control.

Caractéristiques techniques

CX True Wireless

Modèle : CX200TW1, CX200TW1 C, CX200TW1 L, CX200TW1 R

Style de port	Écouteurs stéréo True Wireless
Couplage oreille	intra-auriculaire, fermé
Réponse en fréquence	5 Hz à 21 kHz
Principe transducteur	dynamique
Taille du transducteur	7 mm
Niveau de pression acoustique (SPL)	110 dB (1 kHz/0dBFS)
DHT (1 kHz, 94 dB SPL)	< 0,08 %
Principe du micro	MEMS
Réponse en fréquence du micro	100 Hz à 10 kHz
Directivité du micro (son parlé)	beamforming à 2 micros
Alimentation	batteries Lithium intégrées, 3,7 V === écouteurs : 55-72 mAh boîtier de chargement : 400-420 mAh chargement USB via la prise USB-C du boîtier de chargement : 5 V ===, 600 mA
Autonomie	9 heures avec la batterie de l'écouteur (conditions de test : iPhone à 1 m de distance, codec Bluetooth AAC, lec- ture de musique mixte, niveau de volume 50 %, pas de réglages d'égal- iseur) ; 27 heures avec la batterie du boîtier de chargement
Temps de charge des batteries	env. 1,5 heures
Plage de températures	<i>fonctionnement</i> : 0 à +40°C <i>stockage</i> : -25 à +70°C
Humidité relative	<i>fonctionnement</i> : 10 à 80%, sans condensation <i>stockage</i> : 10 à 90 %
Champ magnétique	écouteurs : 64 mT boîtier de chargement : 177 mT
Poids	écouteurs : env. 6 g chacun boîtier de chargement : env. 37 g

Bluetooth

Version	compatible Bluetooth 5.2, classe 1, BLE
Fréquence d'émission	2 402 MHz à 2 480 MHz
Modulation	GFSK, $\pi/4$ DQPSK, 8DPSK

Caractéristiques techniques

Profils	HFP, AVRCP, A2DP
Puissance de sortie	10 mW (max)
Codec	aptX®, AAC, SBC
Nom d'appareil	CX True Wireless
Nombre de connexions actives	1

Déclarations du fabricant

Garantie

Sennheiser electronic GmbH & Co. KG offre une garantie de 24 mois sur ce produit.

Pour avoir les conditions de garantie actuelles, veuillez visiter notre site web sur www.sennheiser.com ou contacter votre partenaire Sennheiser.

En conformité avec les exigences suivantes

- Directive Sécurité Générale des Produits (2001/95/CE)
- En conformité avec les limites de pression acoustique spécifiques par pays

Déclaration UE de conformité



- Directive RoHS (2011/65/UE)

Le soussigné, Sennheiser electronic GmbH & Co. KG, déclare que l'équipement radioélectrique du type CX200TW1 (CX200TW1 R, CX200TW1 L, CX200TW1 C) est conforme à la directive RED 2014/53/EU.

Le texte complet de la déclaration UE de conformité est disponible à l'adresse Internet suivante : www.sennheiser.com/download.

Notes sur la gestion de fin de vie



- Directive Piles et Accumulateurs (2006/66/CE & 2013/56/UE)
- Directive DEEE (2012/19/UE)

Le symbole de la poubelle sur roues barrée d'une croix sur le produit, la pile/batterie (le cas échéant) et/ou l'emballage signifie que ces produits, arrivés en fin de vie, ne doivent pas être jetés dans les ordures ménagères, mais faire l'objet d'une collecte séparée. Pour les déchets d'emballages, veuillez respecter les lois applicables dans votre pays en matière de tri sélectif des déchets.

Vous obtiendrez plus d'informations sur le recyclage de ces produits auprès de votre municipalité, auprès des points de collecte communaux ou auprès de votre partenaire Sennheiser.

L'objectif principal de la collecte séparée des déchets d'équipements électriques et électroniques, des piles/batteries (le cas échéant) et des emballages est de promouvoir le réemploi et/ou le recyclage et de prévenir les effets négatifs sur la santé et l'environnement dus à des polluants potentiellement contenus. Vous contribuerez ainsi à la préservation de l'environnement et à la protection de la santé.

Marques

Sennheiser est une marque de Sennheiser electronic GmbH & Co. KG, déposée aux États-Unis et dans d'autres pays.

Apple, iPhone, the Apple logo and Siri are trademarks of Apple Inc., registered in the U.S. and other countries. App Store is a service mark of Apple Inc. The trademark "iPhone" is used in Japan with a license from Aiphone K.K.

Google Play and the Google Play logo are trademarks of Google LLC.

The Bluetooth® word mark and logos are registered trademarks owned by Bluetooth SIG, Inc. and any use of such marks by Sennheiser electronic GmbH & Co. KG is under license.

Déclarations du fabricant

Qualcomm aptX is a product of Qualcomm Technologies International, Ltd. Qualcomm is a trademark of Qualcomm Incorporated, registered in the United States and other countries, used with permission. aptX is a trademark of Qualcomm Technologies International, Ltd., registered in the United States and other countries, used with permission.

Les noms de produits et de sociétés mentionnés dans cette documentation utilisateur peuvent être des marques ou des marques déposées de leurs propriétaires.