



Inbouw
koelvriescombinatie
Handleiding



Warmhoudlade - Gebruiksaanwijzing / veiligheidsinstructies

scholtès

Beste klant,

Al bijna 100 jaar ontwikkelt SchoItès producten van hoge kwaliteit voor elke kok.

Omdat koken een passie is, biedt de technologie van onze apparaten u een grote verscheidenheid aan opties. Zo wordt u uitgenodigd om uw creatieve vrijheid te verkennen.

Wij wensen u veel plezier bij het gebruik van dit nieuwe product en danken u voor uw vertrouwen.

Inhoud

1 - Veiligheid en belangrijke

voorzorgsmaatregelen

2 - Beschrijving van het apparaat

3 - Installatie

4 - Hoe te gebruiken

5 - Reiniging en onderhoud

6 - Storingen en informatie

7 - Respect voor het milieu

Lees de installatie- en veiligheidsinstructies voordat u het product gebruikt. De veiligheidsinstructies moeten zorgvuldig worden gelezen. De fabrikant kan niet aansprakelijk worden gesteld voor letsel of schade als gevolg van onjuiste installatie of onjuist gebruik van het apparaat.

Belangrijke veiligheidsinstructies: zorgvuldig lezen en bewaren voor toekomstig gebruik.

1. VEILIGHEID EN VOORZORGSMAATREGELEN

- 1.** Sommige paragrafen in deze gebruiksaanwijzing zijn hetzelfde voor verschillende soorten koelproducten (koelkasten, koel-vriescombinaties, etc.), vriezers en diepvriezers). De fabrikant aanvaardt geen aansprakelijkheid voor schade veroorzaakt door gebruik dat niet in overeenstemming is met de instructies.
- 2.** Bewaar deze bijsluiter voor toekomstig gebruik.
- 3.** De koel-vriescombinatie werkt correct bij de omgevingstemperatuur die in de tabel met technische specificaties aangegeven is. Plaats het apparaat niet in een kelder, hal of een onverwarmd huis in de herfst en winter.
- 4.** Pak de deurgrepen niet vast bij het installeren, verplaatsen of optillen, trek niet aan de koelmiddelleiding aan de achterkant van de koelkast en raak de compressor niet aan.

5. Tijdens transport, verplaatsing en installatie mag de koel-vriescombinatie niet meer dan 40° worden gekanteld. Als dit gebeurt, moet u na de installatie minstens 2 uur wachten voordat u de stekker in het stopcontact steekt.

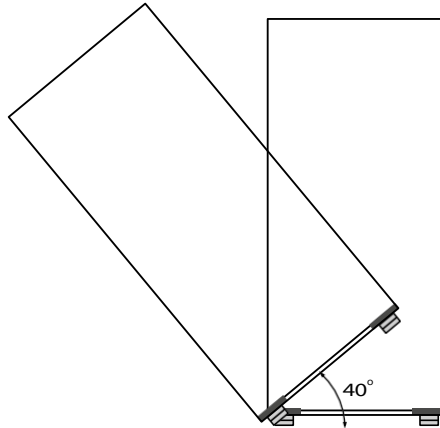

6. Trek de stekker uit het stopcontact voordat u routineonderhoud uitvoert. Trek niet aan het netsnoer, maar trek het uit door de stekker vast te pakken.

7. Geluiden zoals kraken of knallen worden veroorzaakt door het uitzetten en krimpen van onderdelen als gevolg van veranderingen in de manier waarop ze werken.
temperatuur.

8. Voer om veiligheidsredenen zelf geen reparaties uit. Reparaties die worden uitgevoerd door mensen die niet gekwalificeerd zijn op dit gebied, kunnen een

veiligheidsrisico vormen voor de gebruiker van het apparaat.

9. Bij een storing aan het koelcircuit moet de ruimte waar het apparaaturende enkele minuten geventileerd worden

(de ruimte moet minimaal 4m³ zijn voor het product methylpropan m/R600).

10. Vries producten die al ontdooid zijn niet opnieuw in, zelfs niet gedeeltelijk.

11. Gebottelde en ingeblikte dranken, en vooral koolzuurhoudende dranken, mogen niet worden bewaard in het vriesvak. Blikjes en flessen kunnen barsten.

12. Vermijd contact met de mond met producten die direct uit de vriezer komen (bijv. ijs, ijsblokjes, enz.). Hun lage temperatuur kan ernstige bevriezing veroorzaken.

13. Zorg ervoor dat u het koelcircuit niet beschadigd, bijvoorbeeld door aantasting van de koelmiddelkanaal in de verdampers of door gebarsten leidingen. Het koelmiddel dat eruit stroomt is brandbaar. Als het product in contact komt met uw ogen, spoel ze dan uit met schoon water en neem onmiddellijk contact op met een arts.

14. Het is ook belangrijk om het gebruik van het slot op het gebruikte apparaat zodat de het apparaat nadat het is verwijderd.

15. Het apparaat is ontworpen om voedsel in te bewaren, gebruik het niet voor andere doeleinden.

16. Het apparaat moet volledig worden losgekoppeld van de stroomvoorziening (door de stekker uit het stopcontact te trekken) om taken zoals schoonmaken, onderhoud, enz. uit te voeren. of de locatie ervan wijzigen.

17. Dit apparaat kan worden gebruikt door kinderen vanaf 8 jaar, door mensen met een verminderde motoriek, door mensen met een verminderd gezichtsvermogen en door mensen met een verminderd gehoor.

De uitrusting mag alleen worden gebruikt door personen met verminderde motorische, zintuiglijke of mentale capaciteiten en door personen zonder ervaring of kennis van de uitrusting als ze onder invloed van alcohol of drugs zijn.

Ze moeten onder toezicht staan en van tevoren instructies krijgen over hoe ze het apparaat veilig kunnen gebruiken en zich bewust zijn van de gevaren die het gebruik met zich meebrengt.

Kinderen mogen niet spelen met het apparaat. Reiniging en onderhoud van het apparaat mogen niet worden uitgevoerd door kinderen jonger dan 8 jaar zonder toezicht van een geschikt persoon.

18. Anti-bacteriële behandeling (afhankelijk van het model): dit wordt aangegeven met een label.
vastgelijmd aan de binnenkant van het apparaat)
- De antibacteriële behandeling die is toegevoegd aan het materiaal waarvan de afdichtingen van de koelkastdeuren zijn gemaakt, beschermt de producten die erin worden bewaard tegen schimmel, bacteriën en micro-organismen. Om meer ruimte in de vriezer te krijgen, kunt u de laden verwijderen en je producten direct op de planken leggen. Dit heeft geen effect op de thermische en mechanische parameters van het apparaat. Het nuttige volume van de vriezer is berekend zonder de laden.

Waarschuwing: Zorg er bij het plaatsen van het apparaat voor dat het netsnoer niet bekneld raakt of beschadigd raakt.

Waarschuwing: Plaats geen mobiele stopcontacten met meerdere stopcontacten of draagbare voedingen aan de achterkant van het apparaat.
Kinderen tussen 3 en 8 jaar mogen koelapparaten laden en lossen.

Om besmetting van voedsel te voorkomen, moet u de volgende instructies in acht nemen: als u de deur gedurende lange tijd opent, kan de temperatuur in de compartimenten van het apparaat aanzienlijk stijgen.

Reinig regelmatig oppervlakken die in contact kunnen komen met voedsel en toegankelijke afvoersystemen. Bewaar rauw vlees en rauwe vis in daarvoor bestemde bakjes in de koelkast, zodat ze niet in contact komen met of druppelen op ander voedsel. De tweesterrencompartimenten voor diepvriesproducten zijn geschikt voor het bewaren van diepvriesproducten, het bewaren of maken van ijs en voor het maken van ijsblokjes. De één-, twee- en driesterrenvakken zijn niet geschikt voor het invriezen van vers voedsel. Als het koelapparaat lange tijd leeg blijft, schakel het dan uit, ontdooi, reinig, droog en laat de deur open om schimmelvorming in het apparaat te voorkomen.



Danger; risque d'incendie/
matières inflammables

Koelmiddel

Gevaar; brandgevaar/brandbare materialen

Het koelgas in het circuit van dit apparaat is isobutaan (R 600a), een weinig vervuilend maar brandbaar gas. Let er bij het transporteren en installeren van het apparaat op dat u geen enkel onderdeel van het koelcircuit beschadigt.

Gebruik geen scherp of puntig gereedschap om het apparaat te ontgooien.

Gebruik geen elektrische apparaten in het apparaat.
Als het koelsysteem beschadigd is :

- Zet de koelkast uit.
- Gebruik geen vlammen in de buurt van het apparaat.
- Vermijd vonken - steek geen elektrische apparaten of lampen aan.
- Ventileer de kamer onmiddellijk.

Raadpleeg de volgende hoofdstukken in de gebruikershandleiding voor installatie, bediening, reiniging en verwijdering van het apparaat.

Plaats het apparaat tegen een muur met een vrije ruimte van maximaal 75 mm en maximaal 50 mm.

Aanbevolen bewaartijd voor bevroren voedsel in de vriezer.

Deze tijden variëren afhankelijk van het soort voedsel. Voedingsmiddelen die u invriest zijn 1 tot 12 maanden houdbaar (minimaal bij -18°C)

Voedsel	Invriestijd
Spek, stoofpot, melk	1 maand
Brood, ijs, worst, pastei, bereide zeevruchten, vette vis	2 maanden
Niet-vette vis, zeevruchten, pizza's, scones en muffins	3 maanden
Ham, gebak, koekjes, rundvlees, lamskoteletjes, gevogelte	4 maanden
Boter, groenten (geblancheerd), hele eieren en eigeel, gekookte rivierkreeft, gehakt vlees (rauw), varkensvlees (rauw)	6 maanden
Fruit (gedroogd of op siroop), eiwit, rundvlees (rauw), hele kip, lamsvlees (rauw), vruchtencakejes	12 maanden

Wanneer u vers voedsel invriest met een "uiterste houdbaarheidsdatum/gebruiksdatum/consumptiedatum", moet u het invriezen voordat deze datum verloopt.

Controleer of het voedsel niet al ingevroren is geweest. Bevroren voedsel dat volledig is ontdooid, mag niet opnieuw worden ingevroren.

Eenmaal ontdooid, moet het voedsel snel worden gegeten.

- Om te voorkomen dat voedsel bederft door de overdracht van ziektekiemen: bewaar dierlijke en plantaardige producten op een veilige plaats. niet apart verpakt in de laden. Dit geldt ook voor de verschillende soorten vlees.
- Als het voedsel bij elkaar gehouden moet worden vanwege ruimtegebrek: verpak het.
- Bewaar fruit en groenten nooit op een balkon met vlees of vis.

Stroomvoorziening	Opslagtijd
Boter	90 dagen
Harde kaas	110 dagen
Melk	7 dagen
Worstjes, vleeswaren	9 dagen
Vlees	7 dagen



Geschikt voor voedsel

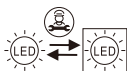

Lichtbron (alleen LED) kan worden vervangen door een professional.

Dit product bevat twee lichtbronnen met energie-efficiëntieklasse G.

2. BESCHRIJVING VAN HET APPARAAT





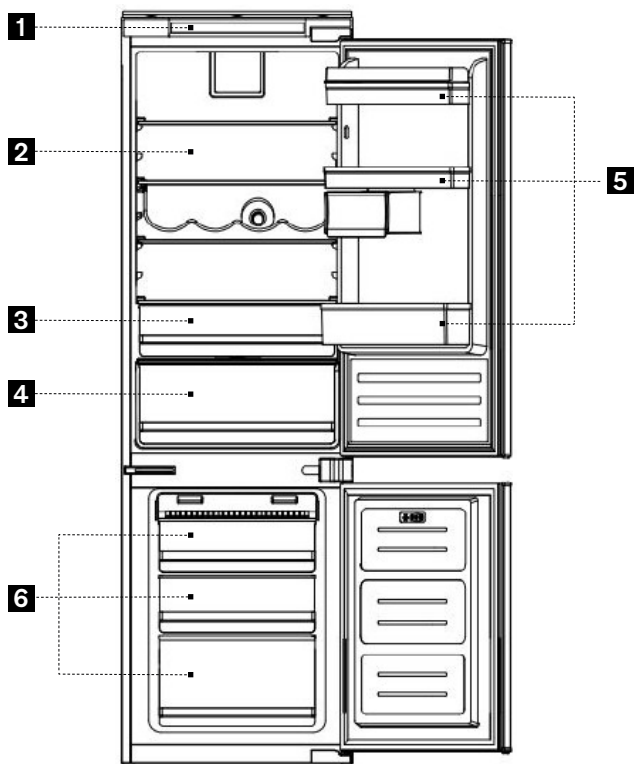









Alle tekeningen in deze handleiding zijn schematisch; sommige kenmerken en functies komen mogelijk niet helemaal overeen met uw koelkast.

Het uiterlijk en de specificaties van het daadwerkelijke product kunnen per model verschillen.



1. Besturing
2. Koelkastplanken (x3)
3. Deksel groentebak

4. Groentebak (x1)
5. Balustrades (x3)
6. Diepvrieslade (x3)

Naam van het onderdeel	Afbeelding	Hoeveelheid	Naam van het onderdeel	Afbeelding	Hoeveelheid
Platkopsc hroef		20	Bovenste scharnier deksel		1
Sleutel		1	Onderste scharnierring		1
Aansluitplaat		4	Middelste scharnierring		1
Aansluitplaat schroefdeksel		4	Voegafdichting (indien koelkast of vriezer)		1
Vaste onderkap		2	Scharniern ontagekap voor bedienings paneel linksboven		1
Afdekking voor scharnierend plaatgat		4	Scharnierdeksel rechtsboven		1
Schuifvoet		4	Schroeven voor basis schuif		8

3. INSTALLATIE

3.1 Het apparaat plaatsen en installeren

1. Controleer na het uitpakken van het apparaat of de hoofdspanning overeenkomt met de netspanning, die op het typeplaatje staat.
2. Als u tevreden bent met de manier waarop de deur opent, ga dan verder met de installatie. Zo niet, draai dan de positie van de scharnieren om. Volg hiervoor de handleiding.

3.2 Denk aan het volgende bij het installeren van het apparaat:

- A. Installeer het apparaat niet in de buurt van warmtebronnen zoals radiatoren, ovens, fornuizen, etc. of in direct zonlicht.
- B. Zorg er bij automatisch ontdooien voor dat het water correct van de achterwand in het afvoerkanaal stroomt.
- C. Laat het apparaat, nadat het in zijn definitieve positie is geplaatst, ten minste 12 uur rechtop blijven staan voordat u de stekker in het stopcontact steekt.
- D. Controleer of het apparaat goed werkt voordat u er voedsel in doet.

WAARSCHUWING: INSTALLEER HET APPARAAT NIET IN DE BUURT VAN WARMTEBRONNEN EN LAAT MINSTENS 5 CM RUIMTE VRIJ BOVEN HET APPARAAT.

Het apparaat in de kast installeren.

- De afmetingen van het meubilair moeten overeenkomen met de afbeeldingen op de volgende pagina's.
- Plaats het apparaat in de behuizing tegen de zijwand naast de opening.
- Stel de voet zo af dat het bovenpaneel van de behuizing niet in contact komt met het apparaat en veranker de bovenkant van het apparaat met de meegeleverde schroeven in het paneel dat eerder in het voorpaneel is geboord. Veranker de twee onderste beugels in de Bevestig de voet van het apparaat en het midden van het apparaat met beugels aan de achterwand. Schroef de twee voetjes in de gaten in de voet van het apparaat.
- Plaats de plastic verzegeling. Plaats de schuivende scharnieren en zet ze vast. Klik ook de schroefdeksels vast.
- Stel de schuifscharnieren af en zet ze vast tegen de deur.

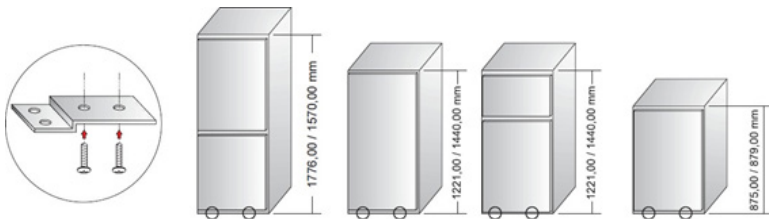

Bevestig de beugel aan de onderkant van de koelkast



Afdichtingspakking

Voeg aan de kant zonder scharnieren de pakking toe zoals te zien is in de afbeelding links.

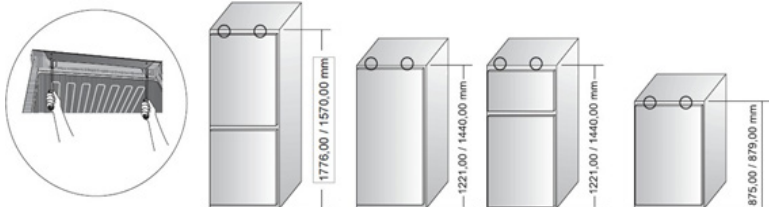
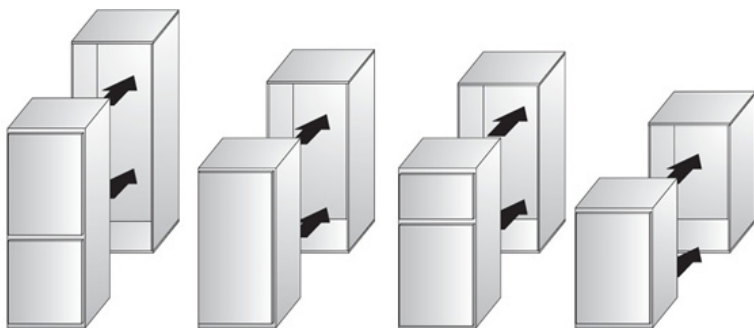

Bevestig het bovenste gedeelte aan de kast.

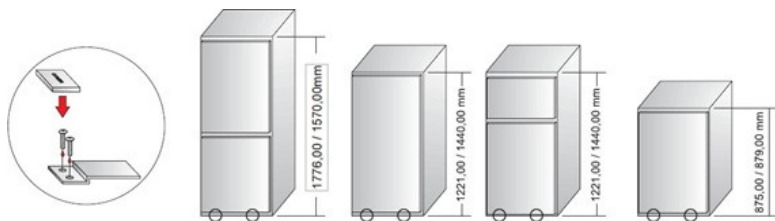

Bevestig de beugel aan de kast en voeg de decoratieve afdekking toe.

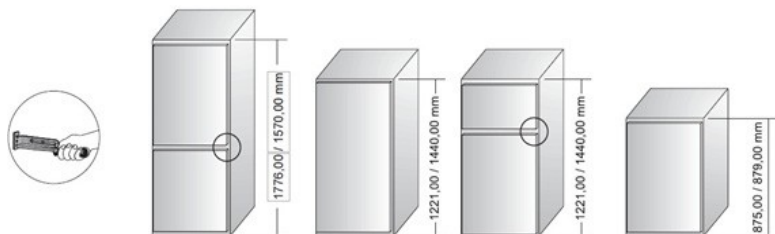

Bevestig de drijfstang aan de zijkant.

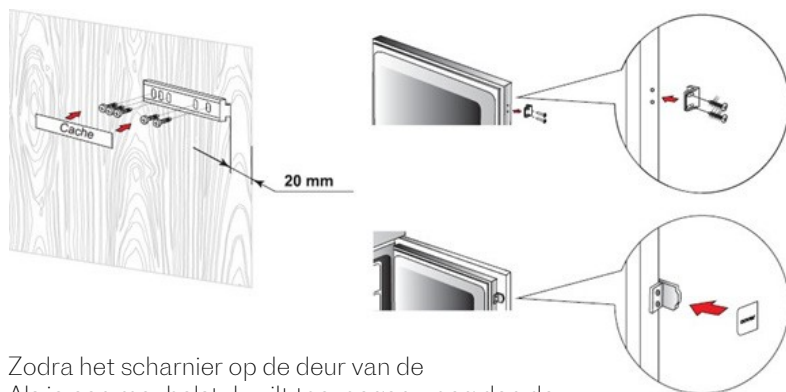

Zodra het scharnier op de deur van de Als je een meubelstuk wilt toevoegen, voeg dan de decoratieve doppen toe om de schroeven af te dekken. Klik ze eenvoudig vast.

Tip: u kunt de scharnierblokjes toevoegen nadat de scharnieren op de kastdeur zijn bevestigd en de schroefdeksels zijn aangebracht.

3.3 Afmetingen installatie

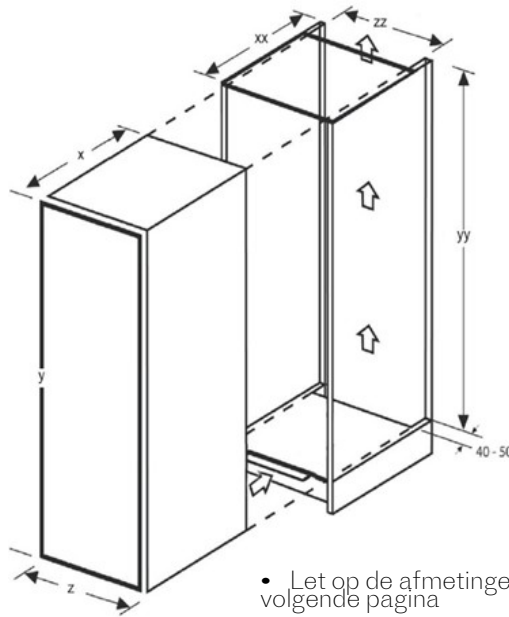

- Let op de afmetingen op de volgende pagina
- De pijl geeft de luchtstroom aan

Ventilatie

Aandacht voor ventilatie is essentieel bij het installeren van een koelkast in een kast. De warmte die door het apparaat wordt afgegeven, moet door de hele ruimte kunnen worden verspreid. Een apparaat dat niet goed geventileerd wordt, kan leiden tot hogere gebruikskosten en vroegtijdige uitval. In deze omstandigheden valt het apparaat ook niet meer onder de garantie.

Een ventilatierooster in de basis is nodig om de lucht goed te laten circuleren (aanbevolen afmetingen: 500 mm x 15 mm).

Bovendien mag de bovenkant van de uitsparing niet geblokkeerd zijn voor een goede werking van het apparaat. De bovenkant van de kast moet dus lucht in de ruimte kunnen laten ontsnappen. De aanbevolen afmetingen voor het ventilatierooster zijn 500 mm x 35 mm.

Er is ook ruimte nodig aan de achterkant van de kast om koude lucht over de condensor te laten stromen. De aanbevolen afmetingen zijn minimaal 500 mm x 35 mm.

Hoe beter de luchtstroom is geoptimaliseerd, hoe beter het apparaat zal werken.

Model	X (mm)	Y (mm)	Z (mm)	X (mm)	Y (mm)	Z (mm)	1 / 2
177cm 50/50, 70/30 combi	540	1776	540	550-560	1778-1785	560	2
177cm 1-deurs koelkast / vriezer	540	1776	540	550-560	1778-1785	560	1
144cm 1-deurs koelkast / vriezer	540	1440	540	550-560	1442-1449	560	1
122cm 1-deurs koelkast / vriezer	540	1221	540	550-560	1223-1230	560	1
102cm 1-deurs koelkast / vriezer	540	875	540	550-560	1022-1028	560	1
88cm Koelkast 1 deur / vriezer	540	871	540	550-560	873-880	560	1

Draai de openingsrichting van de deur om

1. Voordat u de richting waarin de deur opengaat omkeert, moet u de stekker van het apparaat uit het stopcontact halen en alle accessoires verwijderen. eten.
2. Gebruik een platkopschroevendraaier om de schroef op te tillen en te verwijderen. de caches van de chanières.
3. Schroef met een schroevendraaier het bovenste kanaal los van de deur, terwijl u de deur vasthoudt (fig. 2).
4. Schroef met een schroevendraaier het scharnier in het midden van de deur los, terwijl je de bovenste deur vasthoudt*.
5. Zet de deur opzij op een veilige plaats.
6. Kantel het apparaat (tot 40°) zodat je genoeg ruimte hebt om bij het scharnier te komen. (fig. 3).
7. Schroef dit scharnier los met een schroevendraaier.

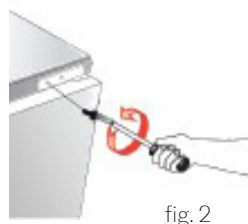

fig. 2



fig. 3

8. Monteer het onderste scharnier aan de andere kant (fig. 4).
9. Plaats de deur zo dat de onderste scharnierpen uitgelijnd is met het gat in de onderste deurbeugel.
10. Bevestig het middelste deurscharnier aan de andere kant van het apparaat zodat de onderste pen van het middelste scharnier uitgelijnd is met het overeenkomstige gat in de bovenste deurbeugel. Plaats het tweede scharnier zodanig dat de bovenste pen van het middelste scharnier uitgelijnd is met het overeenkomstige gat in de onderste deurbeugel. *
11. Bevestig het bovenste scharnier zodat de scharnierpen uitgelijnd is met het corresponderende gat in de bovenste deurbeugel. * (fig. 5).
12. Controleer of de deuren goed zijn uitgelijnd met de behuizing van het apparaat.
13. Plaats de scharnierdeksels terug.
14. Schakel het apparaat in volgens de instructies in hoofdstuk



fig. 4

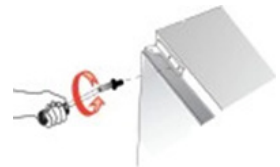

fig. 5

* Voor modellen met zowel koel- als vriescompartimenten.

Uw apparaat installeren

1. Pak het apparaat uit.
2. Verwijder alle voorwerpen uit het apparaat.
3. Verwijder voorzichtig alle transparante folie en plakband van het apparaat.
4. Verwijder stukken polystyreen rond de compressor.
5. Verwijder alle documenten en accessoires binnenin.
6. Reinig de binnenkant van het apparaat met warm water en azijn en droog het met een zachte doek.

- Controleer of de koelmiddelcirculatieleidingen niet beschadigd zijn tijdens de installatie.
- Het apparaat mag alleen worden gebruikt voor het doel waarvoor het is bestemd.
- Het apparaat moet op een stabiele, vlakke ondergrond worden geplaatst. Zo kunt u ervoor zorgen dat het koelmiddel goed kan circuleren en dat uw apparaat werkt efficiënt.
- Plaats het apparaat indien mogelijk in een droge, goed geventileerde ruimte.
- Plaats het apparaat niet in direct zonlicht of in een ruimte met hoge temperaturen.
- Plaats het apparaat niet in de buurt van directe warmtebronnen zoals kachels, ovens, fornuizen, enz.

Als installatie in de buurt van een directe warmtebron niet kan worden vermeden, wordt aanbevolen een minimale afstand tot de warmtebron aan te houden:

- Oven: 30cm
- Koelkast: 2cm

Belemmer de ventilatie nooit

Haal altijd de stekker uit het stopcontact, trek nooit aan de kabel om hem door te knippen.
de stroomtoevoer naar het apparaat.

WAARSCHUWING: Wacht na de installatie minstens 12 uur voordat u het apparaat aansluit, zodat de circulatie van het koelmiddel zich kan stabiliseren en er zich geen problemen met de werking voordoen.

Zorg ervoor dat de binnenkant volledig droog is voordat u het apparaat aansluit.

Onbevoegd ingrijpen kan brand veroorzaken.

Zorg ervoor dat er geen voorwerpen in de weg zitten van de koelmiddelstroom, vooral onderdelen rond de compressor.

Waarschuwing: Door zijn samenstelling is het koelmiddel licht ontvlambaar. Het koelcircuit is hermetisch afgesloten en meerdere keren getest op mogelijke lekken. Alleen een vakman mag aan het koelsysteem werken. Gemorste vloeistof kan uw ogen verwonden. Als koelmiddel in contact komt met uw ogen, was ze dan onmiddellijk met water en raadpleeg onmiddellijk een arts.

Gezien de klimaatklasse is het apparaat ontworpen om te werken bij een omgevingstemperatuur lager dan 38°C.

3.4 Naamplaat

Het typeplaatje met de technische gegevens bevindt zich aan één kant van het apparaat, binnen of buiten, of aan de achterkant van het apparaat.

Technische gegevens

Noteer bij voorkeur de gegevens op het onderstaande typeplaatje om verwarring te voorkomen.

deïnstalleer het apparaat als u toegang tot de informatie nodig hebt.

WAARSCHUWING!

Bij het installeren van uw koelapparaat is het belangrijk om rekening te houden met de klimaatklasse van het product. Om te weten te komen tot welke klimaatklasse je koelkast behoort, raadpleeg je het gegevensplaatje zoals hieronder weergegeven: De koelkast werkt correct binnen h e t in de tabel aangegeven omgevingstemperatuurbereik, afhankelijk van de klimaatklasse.

Klasse	Symbool	Gemiddelde omgevingstempe ratuur °C
verlengd gematigd	SN	van +10 tot+32
gematigd	N	van +16 tot+32
subtropisch	ST	van +16 tot+38
Tropisch	T	van +16 tot+43

3.5 Uw apparaat lokaliseren

Installeer het apparaat niet in de buurt van warmtebronnen zoals radiatoren, boilers, direct zonlicht, enz.

Zorg ervoor dat de lucht vrij kan circuleren aan de achterkant van de kast. Als het apparaat onder een overhangend wandmeubel wordt geplaatst, moet de afstand tussen de bovenkant van de kast en het wandmeubel minstens 100 mm bedragen voor optimale prestaties.

Plaats het apparaat bij voorkeur niet onder een uitstekende wandkast. Nauwkeurige nivellering wordt gegarandeerd door een of meer verstelbare voetjes aan de onderkant van de kast.

Voor koelapparaten met een klimaatklasse :

- Lange temperatuur (SN): dit koelapparaat is bedoeld voor gebruik bij omgevingstemperaturen tussen 10° C en 32° C ;
- gematigd (N): dit koelapparaat is bedoeld voor gebruik bij temperaturen omgevingstemperaturen tussen 16° C en 32° C ;
- subtropisch (ST): dit koelapparaat is bedoeld voor gebruik in omgevingstemperaturen tussen 16° C en 38° C ;
- tropisch (T): Dit koelapparaat is bedoeld voor gebruik bij temperaturen omgevingstemperaturen tussen 16° C en 43° C.

Betekenis van diepvriesetikettering* :

1- (*), 2- (**) en 3-sterren (***) vriezers zijn niet geschikt om in te vriezen vers voedsel.

De 2-sterren (**) en 3-sterren (***) vriezers zijn geschikt voor het bewaren van (voorgevroren) voedsel en ijs of voor het maken van ijs en ijsblokjes.

VERGELIJKINGEN	STERRE N (*)	BEWAARTEM PERATUUR DOEL	GESCHIKT VOEDSEL
VRIEZER	(***)*	≤ -18 °C	<ul style="list-style-type: none">• Geschikt voor zeevruchten (vis, garnalen, schelpdieren), zoetwater- en vleesproducten.• Aanbevolen houdbaarheid: 3 maanden Geschikt voor het invriezen van voedsel
VRIEZER	***	≤ -18 °C	<ul style="list-style-type: none">• Geschikt voor zeevruchten (vis, garnalen, schelpdieren), zoetwater- en vleesproducten.• Aanbevolen houdbaarheid: 3 maanden Niet geschikt voor het invriezen van vers voedsel.
VRIEZER	**	≤ -12 °C	<ul style="list-style-type: none">• Geschikt voor zeevruchten (vis, garnalen, schelpdieren), zoetwater- en vleesproducten.• Aanbevolen houdbaarheid: 2 maanden Niet geschikt voor het invriezen van vers voedsel.
VRIEZER	*	≤ 6 °C	<ul style="list-style-type: none">• Geschikt voor zeevruchten (vis, garnalen, schelpdieren), zoetwater- en vleesproducten.• Aanbevolen houdbaarheid: 1 maand Niet geschikt voor het invriezen van vers voedsel.
0* - VAK	-	-6 °C~	<ul style="list-style-type: none">• Geschikt voor verse vleesproducten (varkensvlees, rundvlees, kip, enz.) en verwerkt voedsel dat thuis wordt gegeten of gekookt. Dezelfde dag verwerkt of binnen drie dagen na opslag (max.). Niet geschikt om in te vriezen voedsel of om te bewaren bevroren voedsel.



Let op! Het apparaat moet kunnen worden losgekoppeld van het elektriciteitsnet.

Daarom moet de stekker na installatie gemakkelijk toegankelijk zijn.

3.6 Uw apparaat aansluiten

Uw apparaat moet worden aangesloten op een geaard stopcontact dat voldoet aan de huidige regelgeving en dat is geïnstalleerd door een erkende vakman.

Voordat u uw apparaat aansluit, moet u controleren of de spanning en frequentie die op het typeplaatje staan vermeld geschikt zijn voor uw installatie. Als dit niet het geval is, neem dan contact op met een vakman of uw verkoper. Het apparaat mag niet worden aangesloten op een omgekeerde gelijkrichter (bijvoorbeeld een zonnepaneel).

Waarschuwing :

- Bewaar flessen nooit in de vriezer. Vloeistoffen zetten uit wanneer ze afkoelen en flessen kunnen exploderen.
- Bewaar nooit explosieve stoffen of spuitbussen met ontvlambare drijfgassen zoals butaan, propaan, pentaan enz. in de vriezer. Gassen kunnen ontsnappen en ontstoken worden door de onderdelen. gassen. Je vindt de aanwezigheid van deze gassen op de lijst van componenten op de cilinder of door het overeenkomstige symbool op de cilinder.
- Volg bij het bewaren van bevroren voedsel de bewaarinstructies van de fabrikant op de verpakking.
- Wacht een paar minuten voordat u ijs gaat proeven, nadat u het uit de vriezer heeft gehaald, om te voorkomen dat u uw handen of lippen verwondt. Vermijd ook het aanraken van de binnenkant van de vriezer met natte handen.
- Ontdooid voedsel (zelfs een deel ervan) moet bij voorkeur onmiddellijk worden gegeten/gekookt. Ze mogen niet opnieuw worden ingevroren.
- De verpakking moet droog zijn om te voorkomen dat ze aan elkaar kleeft. tijdens het invriezen.
- Probeer bevroren en onbevroren voedingsmiddelen van elkaar te scheiden.

3.7 Specifieke informatie voor de vriezer

U vindt instructies in de volgende hoofdstukken.

Invriezen/conserveren van vers voedsel

Bijna alle verse producten kunnen worden ingevroren en bewaard in de diepvries. Voor de meest voorkomende voedingsmiddelen wordt een bewaarwijzer gegeven met aanbevolen bewaartijden en geschikte verpakkingen.

Het is aan te raden om voedsel te identificeren voordat je het invriest, omdat het moeilijker te identificeren is als het eenmaal ingevroren is in doorzichtige zakken.

Er bestaan etiketten die speciaal voor dit doel zijn ontworpen.

Vries bij voorkeur afzonderlijke porties in om achteraf ontdooien te voorkomen. hoeveelheden die te groot zijn om te worden geconsumeerd.

Vermeld bij voorkeur de volgende informatie: Naam van het voedsel, gewicht, hoeveelheid, invriesdatum en houdbaarheidsdatum.

Ga dan als volgt te werk:

- 1.** Bessen, fruit met schil, kruiden enz. moeten voor het invriezen los op de vriesplaat in het bovenste deel van de vriezer worden gelegd en na ongeveer 12 uur in diepvrieszakjes worden gedaan. Bewaar de diepvrieszakjes in één van de beschikbare lades. Vers voedsel moet in de bovenste lade worden gelegd en na ongeveer 24 uur in de onderste lade. Vermijd dat vers voedsel in direct contact komt met voedsel dat al is ingevroren. Dit laatste kan enigszins ontdooid zijn en niet meer voldoen aan de aangegeven bewaartijden.
- 2.** Respecteer binnen 24 uur de maximale vriescapaciteit van uw vriezer, zoals aangegeven op het typeplaatje van het apparaat en Vries niet meer vers voedsel in dan de aangegeven hoeveelheid.
- 3.** misschien Als je vriezer is uitgerust met de supervriesfunctie, niet nodig als het voedsel dat je toevoegt al bevroren is. activeer deze dan. Dit is Waarschuwing! Schakel de functie Supervriezen na maximaal 24 uur uit.
- 4.** Stel de thermostaat in op een gemiddelde tot hoge temperatuur
Het vriesvak vullen met vers voedsel
Afhankelijk van de invriescapaciteit van het apparaat, moet u mogelijk wacht minstens 24 uur voordat je de vriezer vult met vers voedsel.

Maximale capaciteit

Vul de laden nooit om bevroren voedsel correct te bewaren.

naar boven. Pas de temperatuur aan aan de hoeveelheid voedsel die wordt ingevroren. Om energie te besparen onder normale omstandigheden, bij kamertem

Houdbaarheid

De bewaartijd voor diepvriesproducten is afhankelijk van het type product en zijn ingrediënten. Volg daarom de instructies van de fabrikant op de verpakking. Eenmaal ontdooid moet bevroren voedsel binnen 12 tot 24 uur worden gegeten. Eet geen voedsel als de maximale houdbaarheidsdatum is verstreken, want dan loop u het risico op voedselvergiftiging.

3.8 Voorzorgsmaatregelen en advies

Trek tijdens het reinigen van het apparaat de stekker uit het stopcontact of schakel de hoofdzekering uit.

Open de vriezerdeur na het sluiten niet onmiddellijk en forceer het openen niet. De verzegeling creëert een vacuümcompartiment.

Wacht 1-2 minuten tot u de deur weer normaal kunt openen.

Om condensvorming te voorkomen, laat u gekookt voedsel afkoelen tot kamertemperatuur en sluit je pas daarna het deksel en zet u het in de vriezer.

Laat de deur van de vriezer zo kort mogelijk open om energieverstopping te voorkomen.

4. GEBRUIK



Wanneer het apparaat voor het eerst wordt ingeschakeld of na een stroomonderbreking, zijn de temperaturen voor de koelkast en de vriezer ingesteld op respectievelijk 5°C en -18°C. Als je deze instelling wilt wijzigen, druk dan op deze toets gedurende 3 seconden om het bedieningspaneel te ontgrendelen. Het bedieningspaneel licht op en je kunt de gewenste wijzigingen aanbrengen.



De koelkasttemperatuur instellen - (alleen wanneer het paneel ontgrendeld is), druk op de knop om de verschillende temperaturen van 2°C tot 10°C te verkrijgen.



Instelling vriestemperatuur - (alleen wanneer het paneel ontgrendeld is), druk op de knoppen om de verschillende temperaturen van -15°C tot -25°C te verkrijgen.



Superkoelfunctie - druk op deze knop wanneer het paneel ontgrendeld is. Hij licht op en de functie wordt geactiveerd. De koelkast zal gedurende 24 uur op een temperatuur van 2°C werken. Daarna gaat de knop uit en is de functie gedeactiveerd.



Vakantiefunctie - druk op de knop wanneer het paneel ontgrendeld is en de knop gaat branden. De functie wordt geactiveerd en de koelkasttemperatuur wordt ingesteld op 17°C en de vriezer op -18°C. Deze functie bespaart energie als je lange tijd weg bent, zonder vers voedsel in de koelkast.



Het apparaat is uitgerust met de Smart-functie. Druk op de knop om deze te activeren en het lampje gaat branden (de functie wordt gedeactiveerd als het lampje niet meer brandt). Wanneer de functie geactiveerd is, wordt de koelkast automatisch ingesteld op 5°C en de vriezer op -18°C.



Supervriesfunctie - druk op deze knop wanneer het paneel ontgrendeld is. Hij licht op en de vriezer wordt ingesteld op -25°C. Na 24 uur wordt de functie automatisch uitgeschakeld.

Druk gedurende 3 seconden op de AAN/UIT-knop om uw apparaat uit te schakelen en de knop zal oplichten, waardoor de stroomtoevoer wordt onderbroken. De binnenverlichting gaat uit en de compressor stopt met werken. Druk de AAN/UIT-knop gedurende 3 seconden om het apparaat in te schakelen, het symbool zal oplichten en het apparaat zal weer werken.

Geforceerde ontdooiing is beschikbaar op No Frost modellen. Druk tegelijkertijd 3 seconden op de temperatuurtoets en de AAN/UIT-toets om geforceerd ontdooien te activeren om de verdampers van de vriezer te reinigen en de digitale symbolen zullen oplichten. Druk tegelijkertijd op de temperatuurtoets en de AAN/UIT-toets gedurende 3 seconden om geforceerd ontdooien uit te schakelen en de digitale symbolen gaan uit.

Fout- en alarmweergave

Dit apparaat heeft een "foutweergave & alarm" functie. Als de sensoren defect zijn, wordt de betreffende code weergegeven op het bedieningspaneel. Het apparaat produceert nog steeds koude, maar er is een technicus nodig om het apparaat te controleren:

F1 - Koelkastverdampers sensor

F2 - Omgevingstemperatuur sensor

F3 - Koelvaksensor

F4 - Vriezervaksensor

F5 - Ontdooisensor

CE - Communicatiefout tussen hoofdbanner en displaybanner.

Waarschuwing: Alle functies zijn beschikbaar als het bedieningspaneel ontgrendeld is (de knop "lock" brandt).

De lamp vervangen :

Gebruik nooit een krachtigere lamp dan hierboven is aangegeven. Spanning aangegeven op de lamp moet overeenkomen met de informatie op het typeplaatje van het apparaat.

- Koppel de hoofdzekering los van het apparaat.
- Verwijder het doorzichtige deksel.
- Verwijder de oude lamp door deze los te draaien en de vervangende lamp erin te schroeven.
- Bevestig het lampdeksel.

Temperatuurbereik :

Dankzij de natuurlijke luchtcirculatie in de koelkast zijn er verschillende temperatuurbereiken.

De koudste zone bevindt zich net boven de crisper, in het laagste gedeelte van de koelkast en aan de achterkant van het rek. De koudste zone bevindt zich net boven de crisper, in het laagste gedeelte van de koelkast en aan de achterkant van het rek. De warmste zone bevindt zich bovenaan het apparaat, in de richting van de deur. Schik het voedsel zoals aangegeven in de tabel hieronder, met voldoende ruimte ertussen.

ze zodat de lucht vrij kan circuleren

Voedsel bewaren in de koelkast (van boven naar beneden)

1. Deurpanelen
 - a) Boter, kaas
 - b) Eieren
 - c) Kleine potjes of flesjes voor kruiden, blikjes, enz.
 - d) Grote flessen, blikjes
2. Koelkast (schappen en groentelade)
 - a) Jams
 - b) Gebak, kant-en-klaarmaaltijden
 - c) Zuivelproducten / vlees en worst
 - d) Salade, fruit en groenten

Levensmiddelen die geuren afgeven of absorberen en vloeistoffen moeten altijd in hermetisch afgesloten blikken of flessen worden bewaard. Breekbaar voedsel dat snel bederft, moet luchtdicht worden bewaard.

Fruit, groenten en salades kunnen onverpakt in de fruit- en groentelade worden gelegd.

Herbruikbare plastic of aluminium platen en glazen of metalen containers kunnen worden gebruikt voor het bewaren van voedsel.

Laat warm eten en drinken altijd afkoelen voordat u het in de koelkast zet.

4.1 Het koudste deel van de koelkast

Dit symbool hieronder geeft de locatie van de koudste zone in uw koelkast aan. Deze zone wordt aangegeven in de buurt van de ventilator en bovenaan door het symbool of door het schap dat op dezelfde hoogte is geplaatst.



Om de temperaturen in deze zone te garanderen, verander de positie van de plank niet.

De temperatuurindicator installeren

Om u te helpen u koelkast correct in te stellen, is deze uitgerust met een indicator temperatuurmeter (meegeleverd in de verpakking met de instructies) om de gemiddelde temperatuur in de koudste zone te controleren.

Waarschuwing: Deze indicator is alleen bedoeld voor gebruik met uw koelkast. Gebruik hem niet in een andere koelkast (de koudste zone is niet identiek), of voor enig ander gebruik.

De temperatuur in de koudste zone controleren

Zodra de temperatuurindicator is geïnstalleerd, kunt u regelmatig controleren of de temperatuur in de koudste zone correct is. Pas indien nodig de thermostaat aan zoals hierboven beschreven.

De temperatuur in de koelkast wordt beïnvloed door verschillende factoren zoals de omgevingstemperatuur in de ruimte, de hoeveelheid opgeslagen voedsel en hoe vaak de deur wordt geopend. Houd rekening met deze factoren bij het instellen van de temperatuur.

Om ervoor te zorgen dat het voedsel in de koelkast goed bewaard blijft, vooral in de koudste zone, moet u controleren of de temperatuurindicator "OK" aangeeft.



Als "OK" niet verschijnt, is de temperatuur te hoog. Zet de thermostaat op een hogere stand. Wacht minstens 12 uur voordat u de thermostaat opnieuw instelt. Nadat vers voedsel in het apparaat is geplaatst of nadat de deur meerdere keren is geopend (of lange tijd is geopend), is het normaal dat "OK" op het display verschijnt.

"OK" verschijnt niet in de temperatuurindicator.

Advies: Energiebesparing

- Installeer het apparaat in een koele, droge, goed geventileerde ruimte.
- Stel het apparaat niet bloot aan direct zonlicht en plaats het nooit in de buurt van een directe warmtebron (bijvoorbeeld bij een radiator).
- Blokkeer nooit de luchtopeningen of roosters van het apparaat.
- Laat voedsel afkoelen voordat u het in het apparaat plaatst.
- Plaats bevroren producten in de koelkast om te ontdooien.
- De lage temperatuur van de diepvriesproducten helpt om het voedsel in de koelkast te koelen.
- Ontdooi de vriezer wanneer er zich vorst heeft opgehoopt. Een dikke laag ijs kan de koudeoverdracht naar de diepvriesproducten belemmeren en het energieverbruik van het apparaat verhogen.

5. REINIGING EN ONDERHOUD

Trek altijd de stekker uit het stopcontact of schakel de hoofdzekering uit. Reinig de deurafdichting met lauw water zonder schoonmaakmiddelen toe te voegen.

Maak je apparaat regelmatig schoon.

- De verschillende onderdelen in de koelkast/vriezer kunnen over het algemeen niet in de vaatwasser. Was ze met de hand af in lauw water, en een paar druppels afwasmiddel. Gebruik het schoonmaakmiddel nooit onverdund en gebruik nooit schuurmiddelen of zuren, d.w.z. chemische schoonmaakmiddelen.
- Het typeplaatje mag niet worden beschadigd en mag nooit worden verwijderd, omdat het essentieel is voor de follow-up in geval van een storing of behoefte aan informatie.
Zorg er bij het schoonmaken voor dat er geen water op de elektronische onderdelen in het apparaat druppelt.
- Als er een warmtewisselaar, condensor genaamd, aan de achterkant van het apparaat zit, moet deze regelmatig worden schoongemaakt. Stof en vuil kunnen ervoor zorgen dat de warmtewisselaar niet goed werkt, waardoor de warmte niet goed wordt afgevoerd en het energieverbruik aanzienlijk toeneemt. Gebruik voor de beste resultaten een zachte borstel of doek om stof van de condensor te verwijderen.

Specifiek advies voor het reinigen van uw koelkast

Maak het afvoergaatje in de koelkast van tijd tot tijd schoon met bijvoorbeeld, wattenstaafjes.

5.1 Het apparaat uitschakelen

Als uw apparaat voor langere tijd uitgeschakeld moet worden, is het raadzaam om laat hem open om te voorkomen dat er binnenin onaangename geurtjes ontstaan.

6. RESPECT THE ENVIRONMENT

De kwaliteit van de fabricageprocessen en het gebruik van nieuwe technologieën voor koelkasten en vriezers zouden een probleemloze werking van uw apparaat moeten garanderen. Als u een storing vermoedt, controleer dan voordat u contact opneemt met de serviceafdeling of uw plaatselijke winkel, rechtstreeks of via uw detailhandelaar, of u alle instructies en adviezen in deze gebruikershandleiding hebt opgevolgd.

Let op:

De compressor mag niet continu draaien. Hij wordt geregeld door een thermostaat afhankelijk van de ingestelde temperatuur. De compressor kan lawaai maken wanneer het koelsysteem in werking is. Het geluid is gekoppeld aan de draaiende motor in de compressor en aan de koelvloeistof die in de leidingen circuleert.

Deze geluiden zijn normaal en duiden niet op een storing in de werking van uw apparaat.

In onverwarmde ruimtes en in de winter kan er zich condens vormen aan de buitenkant van het apparaat. Dit is geen storing en verdwijnt wanneer de omgevingstemperatuur stijgt.

Neem alleen contact op met een technicus als u de oorzaak van de storing niet zelf kunt vinden.

Het apparaat werkt niet (het is niet ingeschakeld)

- Is de stekker in goede staat en zit het apparaat in het stopcontact?
- Oplossing: Plaats een vel papier tussen de afdichting en het compartiment en sluit de deur.

deur, het vel moet moeilijk te verwijderen zijn.

In het geval van een stroomstoring of -onderbreking kunnen bevroren levensmiddelen dankzij de isolatie van het apparaat nog 2 tot 5 uur na het begin van de stroomstoring worden bewaard.

Sommige apparaten met speciale isolatie kunnen voedsel veel langer vers houden. Voor meer informatie kunt u uw verkoper vragen naar de autonomie van het product in het geval van een stroomstoring.

Als de stroomstoring langer duurt, kan het bevroren voedsel ontdooien. Zoek dus snel de oorzaak van het probleem op en verplaats het voedsel indien mogelijk naar een andere koelkast of vriezer.

Het apparaat koelt niet voldoende.

Het vriesproces verloopt te langzaam en de compressor draait te lang/ te vaak.

Controleer: Heeft u het apparaat minstens 12 uur laten staan voordat u het inschakelde? (om de circulatie van het koelmiddel te stabiliseren) Zie "opstarten"

Als dit niet het geval is, haal dan de stekker uit et stopcontact en kantel het apparaat met gesloten deur korte tijd opzij, d.w.z. kantel het apparaat en zet het vervolgens weer op zijn poten. Wacht minstens 2 uur voordat u de stekker weer in het stopcontact steekt. Laat de deur ongeveer 12 uur dicht.

De deur sluit niet goed.

Werkt de stekker goed (test hem zo nodig met een andere apparatuur)

- Is het apparaat ingeschakeld? Laat de thermostaat niet in de "0"-stand staan.
- Er vormen zich dikke lagen rijp aan de binnenkant van de vriezer (zie "Reiniging en onderhoud").
- Het apparaat wordt blootgesteld aan direct zonlicht of staat in de buurt van een directe warmtebron.
- Bescherm het apparaat tegen direct zonlicht / controleer de afstand tot de warmtebron / plaats een isolerende plaat tussen het apparaat en de warmtebron (zie "Hoe kiest u waar u uw apparaat installeert").
- De vriezer is gevuld met meer vers voedsel dan de vriescapaciteit van het apparaat vermeld op het typeplaatje.
- Werkt de ventilatie goed, is het ventilatierooster geblokkeerd of zit de condensor aan de achterkant onder het stof?

Uw apparaat maakt veel lawaai:**Controleer :**

of meubels in de buurt die tegen het keukenmeubel kunnen trillen?

Zorg ervoor dat er zich geen obstructies achter het apparaat bevinden en verwijder alle voorwerpen die in contact kunnen komen met het apparaat.

Opmerking: Licht borrelende geluiden zijn normaal voor dit type koelsysteem.

Waarschuwing:

In geen geval mag u technische interventies of reparaties uitvoeren op het apparaat.

Werkzaamheden aan het apparaat :

Alle reparaties of ingrepen aan het apparaat moeten zijn alleen uitgevoerd door uw serviceafdeling anders is de garantie niet meer geldig en neemt de gebruiker risico's.

6.1 Gegevensblad over de verordening inzake energie-etikettering: 2019/2016/EU

Het productinformatieblad in overeenstemming met EU-verordening 2019/2016 betreffende de energie-etikettering van koelapparaten is te vinden onder de URL of QR-code die op het energielabel staat vermeld:
URL: <https://eprel.ec.europa.eu/qr/462847>

Relatie tussen het 1060/2010/EU energielabel en het nieuwe 2019/2016/EU energielabel

Het huidige 1060/2010/EU-label gebruikt het A++/D-label, dat minder effectief is geworden. De gemengde schaal van het label, met zijn vele "+" beoordelingen, is niet langer transparant en de meeste producten zitten tegenwoordig al in de top 2 of 3 klassen.

Daarom heeft de Europese Unie het label herzien en geoptimaliseerd in overeenstemming met de behoeften van de gebruikers. Het nieuwe energielabel 2019/ 2016/EU zal alleen energieklassen A tot G bevatten. De klassenniveaus zullen regelmatig worden bijgewerkt.

Wat zijn de belangrijkste verschillen tussen de oude en nieuwe labels?

- Voor alle producten wordt een uniforme schaal van A tot G gebruikt. Er komt geen verdere uitbreiding naar de klassen A+.
- De rechterbovenhoek van het label bevat een QR-code die een directe link biedt naar de labeledatabase van de Europese Commissie, waardoor transparantie wordt gegarandeerd en markttoezicht door nationale autoriteiten wordt vergemakkelijkt.
- Het energieverbruik van producten wordt duidelijker en uniformer aangegeven in het centrale gedeelte van het etiket.
- Het onderste gedeelte van het etiket bevat verschillende pictogrammen die informatie geven over bepaalde productkenmerken. Verschillende pictogrammen zijn identiek aan die op het oude label, sommige zijn herzien en een paar zijn nieuw toegevoegd.

Waarom zijn er verschillen in waarden tussen de oude en nieuwe labels?

- Methoden voor het meten van volume, geluid en energieverbruik worden aangepast aan de gewoonten van de consument en zijn meer in lijn met de laatste om het dagelijkse energieverbruik weer te geven.

6.2 Garantie-uitsluitingen

De garantie dekt geen slijtageonderdelen van het product of problemen of schade die het gevolg zijn van:

- (1) oppervlakkige schade door normale slijtage;
- (2) defecten of aantasting door contact met vloeistoffen, corrosie veroorzaakt door roest
- (3) Elk incident, misbruik, onjuist gebruik, wijziging, demontage of niet toegestane reparatie;
- (4) onjuist onderhoud, gebruik dat niet in overeenstemming is met de productinstructies of aansluiting op een onjuist voltage;
- (5) elk gebruik van accessoires die niet zijn geleverd of goedgekeurd door de fabrikant.

De garantie vervalt als het typeplaatje en/of het serienummer van het product worden verwijderd.

Productgarantie en beschikbare reserveonderdelen

Onder de voorwaarden van de fabrieksgarantie die van toepassing is op de locatie, is het gebruik van de Klantenservice gratis. De minimale garantieperiode (fabrieksgarantie voor particuliere consumenten) in de Europese Economische Ruimte is 2 jaar in overeenstemming met de garantievoorwaarden die van toepassing zijn op de locatie. De garantievoorwaarden hebben geen invloed op andere rechten of claims die u mogelijk hebt onder de lokale wetgeving.

Gedetailleerde informatie over de garantieperiode en -voorwaarden in uw land is verkrijgbaar bij de klantenservice, uw detailhandelaar of onze website:

www.scholtès.com

Originele reserveonderdelen die voldoen aan de relevante ecodesignrichtlijn zijn verkrijgbaar bij onze klantenservice gedurende een periode van ten minste 4 jaar vanaf de datum waarop uw apparaat in de Europese Economische Ruimte op de markt is gebracht.

7. RESPECT VOOR HET MILIEU



Dit logo op het product betekent dat het een apparaat is dat als afval wordt verwerkt in het kader van Richtlijn 2012/19/EU van 4 juli 2012 betreffende afgedankte elektrische en elektronische apparatuur. en elektronisch afval (WEEE). Dit betekent dat dit product

Vervolgens wordt het ingezameld door een selectief inzamelsysteem in overeenstemming met de hierboven genoemde Europese richtlijn, zodat het gerecycled of ontmanteld kan worden om de impact op het milieu te beperken.

De gevaarlijke stoffen in elektrische en elektronische apparatuur kunnen potentieel gevaarlijke gevolgen hebben voor het milieu en de menselijke gezondheid.

Wanneer dit apparaat het einde van zijn levensduur bereikt, mag het dus niet worden weggegooid bij het ongesorteerde huishoudelijk afval. Inzamel- en retoursystemen zijn verkrijgbaar bij lokale overheden (afvalverzamelcentra) en distributeurs.

Dit apparaat mag niet op de openbare weg worden weggegooid. U bent verplicht gebruik te maken van de selectieve inzamelsystemen die tot uw beschikking staan.



De garantie vervalt als het typeplaatje en/of het serienummer van het product worden verwijderd.

scholtes.com