



# Vaatwasmachine

## Bedieningshandleiding

**scholtès**

## **Wij danken u dat u voor dit product hebt gekozen.**

Deze gebruikershandleiding bevat belangrijke informatie over de veiligheid en instructies die u helpen bij de bediening en het onderhoud van uw apparaat.

Neem de tijd om deze gebruikershandleiding te lezen voordat u uw apparaat gebruikt en bewaar deze om er later naar te kunnen verwijzen.

<b>Pictogram</b>	<b>Type</b>	<b>Betekenis</b>
	<b>WAARSCHUWING</b>	Risico op ernstig of fataal letsel
	<b>RISICO OP ELEKTRISCHE SCHOK</b>	Risico op gevaarlijke spanning
	<b>BRAND</b>	Waarschuwing; Risico op brand / brandbare materialen
	<b>LET OP</b>	Risico op letsel of schade aan eigendommen
	<b>BELANGRIJK</b>	Bedien het systeem op correcte wijze

# INHOUD

<b>1.VEILIGHEIDSIINSTRUCTIES .....</b>	<b>1</b>
1.1. Algemene veiligheidswaarschuwingen.....	1
1.2. Installatiewaarschuwingen.....	2
1.3. Tijdens gebruik.....	3
<b>2.INSTALLATIE.....</b>	<b>6</b>
2.1. De machine opstellen.....	6
2.2. Wataansluiting.....	6
2.3. Wataanvoerslang.....	6
2.4. Afvoerslang.....	7
2.5. Elektrische aansluiting.....	7
<b>3.TECHNISCHE SPECIFICATIES .....</b>	<b>8</b>
3.1. Algemeen uiterlijk.....	8
3.2. Technische specificaties .....	8
<b>4.VOOR HET APPARAAT IN GEBRUIK TE NEMEN.....</b>	<b>10</b>
4.1. Voorbereiden van uw vaatwasmachine voor het eerste gebruik.....	10
4.2. Zoutgebruik (INDIEN BESCHIKBAAR).....	10
4.3.Vul het zoutreservoir (INDIEN BESCHIKBAAR) .....	10
4.4. Teststrip .....	11
4.5. Waterhardheidstabel.....	11
4.6. Wateronthardingssysteem .....	11
4.7. Instelling.....	11
4.8. Vaatwasmiddelgebruik .....	11
4.9.Vullen van het vaatwasmiddelvak.....	12
4.10. Gecombineerd vaatwasmiddel.....	12
4.11. Gebruik van glansspoelmiddel .....	12
4.12. Bijvullen van glansspoelmiddel en instelling .....	12
<b>5.LADEN VAN UW VAATWASMACHINE.....</b>	<b>14</b>
5.1. Aanbevelingen .....	14
5.2. Alternatieve mandladingen Onderste mand.....	18
<b>6.PROGRAMMATABEL.....</b>	<b>19</b>
<b>7.HET BEDIENINGSPANEEL.....</b>	<b>21</b>
7.1. Een programma wijzigen .....	22
7.2. Annuleren van een programma .....	22

<b>8.REINIGING EN ONDERHOUD.....</b>	<b>25</b>
8.1. Filters.....	25
8.2. Sproeiarmen.....	25
8.3. Spoelpomp.....	26
<b>9.PROBLEEMOPLOSSING.....</b>	<b>27</b>

# 1 VEILIGHEIDSINSTRUCTIES

## 1.1 Algemene veiligheidswaarschuwingen

- Lees deze instructies zorgvuldig door voordat u uw apparaat in gebruik neemt en bewaar deze handleiding om er later naar te kunnen verwijzen.

 Controleer vóór de installatie de verpakking van uw machine en het buitenoppervlak van de machine zodra de verpakking is verwijderd. Bedien de machine niet als deze beschadigd lijkt of als de verpakking is geopend.

- Verpakkingsmateriaal beschermt uw machine tegen beschadiging die zich tijdens het vervoer kan voordoen. Het verpakkingsmateriaal is milieuvriendelijk aangezien dit recycleerbaar is. Gebruik van gerecycleerd materiaal vermindert het verbruik van grondstoffen en vermindert de afvalproductie.

 Dit apparaat mag worden gebruikt van kinderen van 8 jaar of ouder en personen met lichamelijke, zintuiglijke of geestelijke beperkingen of die geen ervaring met of kennis van het apparaat hebben, mits zij onder toezicht staan of instructies zijn gegeven met betrekking tot het veilig gebruik ervan en van de eventuele gevaren van het gebruik op de hoogte zijn. Kinderen mogen niet met het apparaat spelen.



 Verwijder de verpakking en houd deze buiten bereik van kinderen.

 Houd vaatwas- en glansspoelmiddelen buiten bereik van kinderen.

 Na het wassen kan er wat residu achterblijven in de machine. Houd kinderen uit de buurt van de machine wanneer deze open is.

## 1.2 Installatiewaarschuwingen



- Kies een geschikte en veilige plek om uw machine te plaatsen.
- Er mogen alleen originele reserveonderdelen voor deze machine worden gebruikt.

  Koppel de machine los voordat u deze installeert.

 Uw machine mag alleen door een bevoegde onderhoudsmedewerker worden geïnstalleerd. Installatie door iemand anders dan een bevoegde medewerker kan ertoe leiden dat uw garantie vervalft.

 Controleer of de elektrische beveiliging in het pand volgens de veiligheidsvoorschriften is aangesloten.

 Alle elektrische aansluitingen moeten geschikt zijn voor de waarden op het plaatje.

  Zorg ervoor dat de machine niet op de stroomkabel staat.

 Gebruik nooit een verlengkabel of een meervoudig stopcontact voor de aansluiting.

 Nadat de machine is geïnstalleerd, moet de stekker toegankelijk zijn.

- Na installatie dient u uw machine de eerste keer leeg te laten draaien.

 De stekker van de machine mag zich tijdens het plaatsen niet in het stopcontact bevinden.

 Gebruik altijd de gecoate stekker die bij uw machine geleverd is.

 Als de elektriciteitskabel beschadigd is, mag deze alleen door een gekwalificeerde elektricien worden vervangen.

- Sluit de slang rechtstreeks aan op de waterkraan. De waterdruk moet minimaal 0,03 MPa en maximaal 1 MPa zijn. Als de druk 1 MPa overschrijdt, moet tussen de aansluiting een overdrukventiel worden geplaatst.

### **1.3 Tijdens gebruik**

- Deze machine is alleen bestemd voor huishoudelijk gebruik en is niet geschikt voor andere doeleinden. Bij commercieel gebruik vervalt de garantie.

 Ga niet staan, zitten of plaats geen ladingen op de geopende deur van de vaatwasmachine.

 Gebruik alleen vaatwasmiddelen en glansspoelmiddelen die speciaal gemaakt zijn voor vaatwasmachines. Ons bedrijf is niet verantwoordelijk voor eventuele schade die kan ontstaan door verkeerd gebruik.

 Drink geen water van de machine.

 In verband met gevaar voor explosie mogen er geen chemische oplosmiddelen in het wasgedeelte van de machine worden gebruikt.



- Controleer, voordat u kunststofvoorwerpen in de machine afwast, of ze hittebestendig zijn.

 Plaats alleen voorwerpen in de machine die geschikt zijn voor de vaatwasmachine en zorg ervoor dat u de manden niet overvult.

 Doe de deur niet open terwijl de machine in werking is, er kan heet water uit lopen. Een veiligheidsvoorziening zorgt voor het stoppen van de machine zodra de deur wordt geopend.



 De deur van de machine mag niet worden opengelaten. Dit kan ongelukken veroorzaken.

 Plaats messen en andere scherpe voorwerpen met het lemmet naar beneden gericht in de bestekkorf.

  Bij modellen met het automatisch deuropeningssysteem zal de deur aan het einde van een programma opengaan wanneer de EnergySave-optie is geactiveerd. Om schade aan uw vaatwasmachine te voorkomen, sluit de deur niet gedurende een minuut nadat deze is geopend. Houd de deur 30 minuten nadat een programma is voltooid open voor effectief drogen. Ga nadat het geluidssignaal van het automatisch openen van de deur klinkt niet voor de deur staan.





 Bij een defect mag de machine uitsluitend door een erkend servicebedrijf worden gerepareerd, anders vervalt de garantie.

  Vóór reparatiewerkzaamheden moet de machine van het stroomnet worden losgekoppeld. Trek niet aan de kabel om de machine los te koppelen. Draai de waterkraan dicht.

 Gebruik bij een lage spanning leidt tot een afname van het prestatieniveau.

 Trek voor de veiligheid de stekker uit het stopcontact zodra een programma is voltooid.

 Om een elektrische schok te vermijden, haal de stekker van de machine niet met natte handen uit het stopcontact.

  Trek aan de stekker om het apparaat van het stroomnet los te koppelen, trek nooit aan het snoer.

## 2 INSTALLATIE

### 2.1 De machine opstellen

Bij het opstellen van de machine, plaats deze in een zone waar vaatwerk gemakkelijk kan worden in- en uitgeladen. Plaats de machine niet in een zone waar de omgevingstemperatuur lager dan 0 °C is.

Lees alle waarschuwingen op de verpakking voordat u de verpakking verwijderd en de machine opstelt. Plaats de machine in de buurt van een waterkraan en waterafvoer. Houd er rekening mee dat de aansluitingen niet meer worden gewijzigd als de machine eenmaal op zijn plaats staat. Houd de machine niet vast aan de deur of aan het paneel.

Laat voldoende afstand rond de machine om gemakkelijk te kunnen bewegen bij het schoonmaken.

 Zorg ervoor dat de aan- en afvoerslangen niet worden afgeknelnd of ingesloten zitten en dat de machine niet op het elektriciteitsnoer staat bij het opstellen.

Pas de stelvoeten aan zodat de machine vlak en in evenwicht staat. De machine moet op een vlakke ondergrond worden geplaatst, anders staat deze niet stabiel en sluit de deur van de machine niet goed.

### 2.2 Wateraansluiting

Wij raden aan een filter te bevestigen aan uw waterkraan om schade aan uw machine als gevolg van verontreiniging (zand, roest, enz.) van het loodgieterswerk in huis te voorkomen. Dit voorkomt ook vergeling en afzetting na het wassen.

Let op de print op de watertoevoerslang! Bij modellen die zijn aangemerkt met 25° mag de watertemperatuur max. 25 °C (koud water) zijn.

Voor alle andere modellen:

Bij voorkeur koud water; warm water max. temperatuur 60 °C.

### 2.3 Wateraanvoerslang





 **WAARSCHUWING:** Gebruik de meegeleverde aanvoerslang, gebruik niet de slang van een oude machine.

 **WAARSCHUWING:** Laat vóór de aansluiting water door de nieuwe slang lopen.

 **WAARSCHUWING:** Sluit de slang rechtstreeks aan op de waterkraan. De waterdruk moet minimaal 0,03 MPa en maximaal 1 MPa zijn. Als de druk 1 MPa overschrijdt, moet tussen de aansluiting een overdrukventiel worden geplaatst.

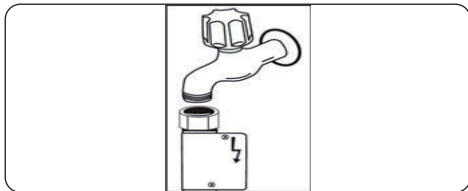
 **WAARSCHUWING:** Nadat de aansluitingen zijn gemaakt, draai de kraan helemaal open en controleer op waterlekage. Draai de waterkraan altijd dicht nadat een wasprogramma is voltooid.



 Sommige modellen zijn voorzien van een waterslot. Beschadig het niet en laat het niet knikken of verdraaien.

## 2.4. AFVOERSLANG

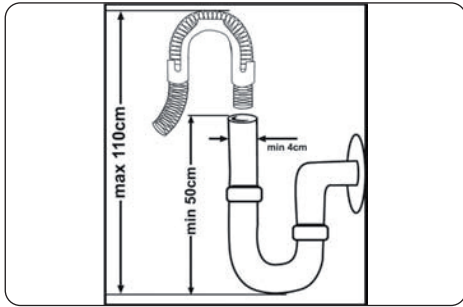

Sluit de waterafvoerslang rechtstreeks op de waterafvoerput of de sifon aan. Deze aansluiting moet minimaal 50 cm en maximaal 110 cm verwijderd zijn van de vloer waarop u de vaatwasser hebt geplaatst.



**BELANGRIJK:** Vaat wordt niet goed afgewassen als u een afvoerslang van meer dan 4 m gebruikt.

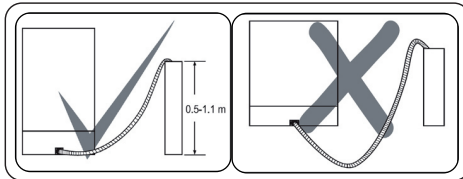

## 2.5. Elektrische aansluiting



**WAARSCHUWING:** Uw machine is ingesteld om te werken op 220-240 V. Als de netspanning naar uw machine 110 V is, sluit dan een transformator van 110/220 V en 3000 W aan tussen de elektrische aansluiting.



**Sluit het product aan op een geaard stopcontact dat voorzien is van een zekering conform de waarden in de tabel “Technische specificaties”.**



**De aansluitingsstekker met randaarde van de machine moet worden aangesloten op een geaard stopcontact dat de juiste spanning en stroom levert.**



**Als er geen stopcontact met randaarde aanwezig is, laat dat dan door een erkende elektricien aanleggen. Wij zijn niet aansprakelijk voor defecten bij gebruik van een niet-geaarde elektriciteitsvoorziening.**



**De stekker van dit apparaat kan afhankelijk van het land van bestemming een zekering van 13A bevatten. (Bijv. VK, Saoedi-Arabië)**

### 3 TECHNISCHE SPECIFICATIES

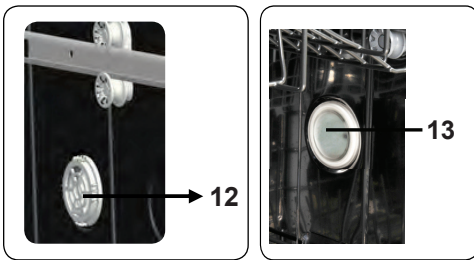
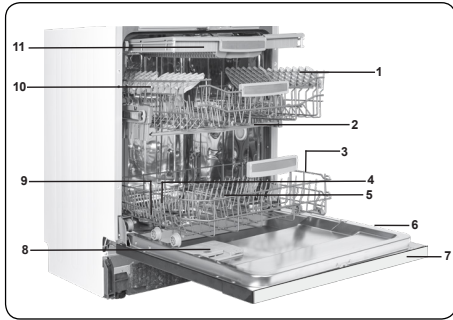

#### 3.1 Algemeen uiterlijk

1. Bovenste mand met rekken
2. Bovenste sproeiarm
3. Onderste mand
4. Onderste sproeiarm
5. Filters
6. Rating plate
7. Bedieningspaneel
8. Afgifte systeem afwasmiddel en spoelmiddel
9. Bestekmand
10. Zout afgifte systeem
11. Handel rail bovenste mand
12. Turbo-droogeenheid: dit systeem zorgt voor betere droogprestaties voor uw vaat.
13. Binnenverlichting: hierdoor kun je je servies beter plaatsen.

#### 33.2 Technische specificaties

Capaciteit	15 place settings
Afmetingen	
Hoogte	820-870 (mm)
Wijdte	598 (mm)
Diepte	570 (mm)
Netto gewicht	42,800 kg
Bedrijfsspanning/-frequentie	220-240 V 50 Hz
Totaalstroom	10 (A)
Totaal vermogen	1900 (W)
Druk watertoevoer	Maximum: 1 (Mpa) Minimum: 0,03 (Mpa)

## **RECYCLING**

- Sommige vaatwasseronderdelen en verpakkingen bestaan uit recyclebare materialen.
- Kunststoffen worden aangeduid met de internationale afkortingen: (>PE<, >PP<, enz. )
- De kartonnen onderdelen bestaan uit gerecycled papier. U kunt deze in containers voor oud papier doen voor recyclingdoeleinden.
- Materiaal dat niet geschikt is voor het huishoudelijk afval moet u afvoeren via recyclingcentra.
- Neem contact op met een recyclingcentrum bij u in de buurt voor informatie over de verwijdering van verschillende materialen.

## **VERPAKKINGEN EN HET MILIEU**

- Het verpakkingsmateriaal beschermt de vaatwasser tegen eventuele schade die tijdens het vervoer kan ontstaan. De verpakkingsmaterialen zijn milieuvriendelijk omdat deze recyclebaar zijn. Het gebruik van gerecycled materiaal vermindert het grondstoffenverbruik en zorgt zo voor minder afval.

## **CE-verklaring van overeenstemming**

We verklaren dat onze producten voldoen aan de toepasselijke Europese richtlijnen, beschikkingen en verordeningen en aan de vereisten in de vermelde normen.

## **Uw oude vaatwasser afvoeren**

## 4. VOOR HET APPARAAT IN GEBRUIK TE NEMEN

### 4.1. Voorbereiden van uw vaatwasmachine voor het eerste gebruik

Zorg ervoor dat de specificaties van de elektriciteit en het toevoerwater overeenkomen met de waarden die in de installatie-instructies van de machine worden aangegeven.

- Verwijder al het verpakkingsmateriaal in de machine.
- Stel de waterontharder in.
- Vul het glansspoelmiddelreservoir.

### 4.2 Zoutgebruik (INDIEN BESCHIKBAAR)

Voor een goed wasresultaat heeft de vaatwasmachine zacht, d.w.z. minder kalkhoudend water nodig. Anders blijven er witte kalkresten achter op de vaat en het de binnenuitrusting. Dit heeft een negatief effect op was-, droog- en glansprestaties van uw machine. Als er water door het onthardingssysteem stroomt, worden de ionen die de hardheid veroorzaken uit het water verwijderd en krijgt het water de zachtheid die nodig is om het beste wasresultaat te krijgen. Afhankelijk van de waterhardheid van het instromende water, hopen deze ionen die het water harder maken snel op in het onthardingssysteem. Daarom moet het onthardingssysteem worden verversd zodat het ook tijdens de volgende vaatwas met dezelfde prestaties werkt. Hiervoor wordt vaatwasmachinezout gebruikt.

De machine kan alleen worden gebruikt met speciaal vaatwasmachinezout om het water te ontharden. Maak geen gebruik van klein korrelzout of poederzout die met gemak oplossen. Het gebruik van elk ander soort zout kan uw machine beschadigen.

### 4.3. Vul het zoutreservoir (INDIEN BESCHIKBAAR)

Om het onthardingszout toe te voegen, opent u de dop van het zoutreservoir door deze naar links te draaien. **(1) (2)** Vul het reservoir bij het eerste gebruik met 1 kg zout en water **(3)** totdat het bijna overstromt. Het gebruik van een trechter **(4)**, indien beschikbaar, vereenvoudigt het vullen. Sluit af door de dop er weer op te draaien. Vul na iedere 20-30 cycli het

reservoir in uw machine volledig met zout (circa 1 kg).

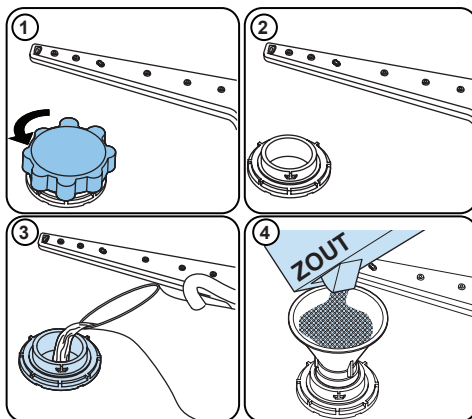



### Voeg alleen voor het eerste gebruik water toe aan het zout.

Gebruik onthardingszout dat speciaal voor vaatwasmachines is bestemd.

Als u de vaatwasmachine start, is het zoutreservoir gevuld met water. Doe daarom het onthardingszout in de machine voordat u hem start.

Als er onthardingszout is gemorst/overstroomd en u de machine niet meteen laat draaien, dient u een kort wasprogramma te draaien om uw machine te beschermen tegen roest.

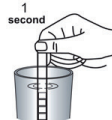
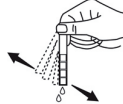
#### 4.4. Teststrip

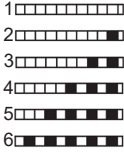
Laat het water uit de kraan lopen (1 minuut).	Houd de teststrip onder de waterstraal (1 sec.).	Schud de strip af.	Wacht (1 minuut).	Stel het hardheidsniveau van uw machine in.
				 1 2 3 4 5 6

**OPMERKING:** Niveau 3 is standaard ingesteld. Als het water afkomstig is uit een bron of als het water een hardheid heeft van meer dan 90 dF, raden wij u aan een filter en waterzuiveringsapparaten te gebruiken.

#### 4.5. Waterhardheidstabel

Niveau	Duitse hardheid dH	Franse hardheid dF	Britse hardheid dE	Aanduiding
1	0 - 5	0 - 9	0-6	L1 wordt op het display weergegeven.
2	6 - 11	10 - 20	7-14	L2 wordt op het display weergegeven.
3	12 - 17	21 - 30	15-21	L3 wordt op het display weergegeven.
4	18 - 22	31 - 40	22-28	L4 wordt op het display weergegeven.
5	23 - 31	41 - 55	29-39	L5 wordt op het display weergegeven.
6	32 - 50	56 - 90	40-63	L6 wordt op het display weergegeven.

#### 4.6. Wateronthardingssysteem

De vaatwasmachine is uitgerust met een wateronthardingssysteem dat de hardheid van het toevoerwater vermindert. Neem om de hardheid van uw kraanwater te weten te komen contact op met het waterbedrijf of gebruik de teststrip (indien beschikbaar).

#### 4.7. Instelling

- Open de deur van de machine.
- Zet de machine aan en druk op de programmaknop zodra de machine wordt ingeschakeld.
- Houd de programmaknop ingedrukt totdat "SL" verdwijnt.
- De machine geeft de laatste instelling weer.
- Stel het niveau in door op de programmaknop te drukken.
- Schakel de machine uit om de instelling op te slaan.

#### 4.8. Vaatwasmiddelgebruik

Gebruik alleen wasmiddelen die specifiek gemaakt zijn voor gebruik in huishoudelijke vaatwasmachines. Bewaar vaatwasmiddelen op een koele, droge plaats buiten het bereik van kinderen.

Voeg het juiste wasmiddel toe voor het gekozen programma om de beste prestatie te garanderen. De hoeveelheid wasmiddel hangt af van de cyclus, hoeveelheid vaat en de vuilheidsgraad van de vaat.

Vul het wasmiddelvak niet met meer wasmiddel dan nodig. Als u dit wel doet blijven er witachtige strepen of een blauwachtige waas achter op glazen en borden en het kan ook glascorrosie veroorzaken. Voortdurend gebruik van een teveel aan wasmiddel kan de machine beschadigen.

Een kleine hoeveelheid wasmiddel kan leiden tot slechte reiniging en hard water kan witachtige strepen veroorzaken.

Raadpleeg de instructies van de vaatwasmiddelfabrikant voor meer informatie.

#### 4.9. Vullen van het vaatwasmiddelvak

Druk op de pal om het vaatwasmiddelvak te openen en doe er het vaatwasmiddel in.

Sluit de deksel en druk erop om hem te vergrendelen. Het vak moet worden gevuld net voordat ieder programma wordt gestart. Als de vaat zwaar bevuild is, dient u extra vaatwasmiddel in het voorwasvak te plaatsen.

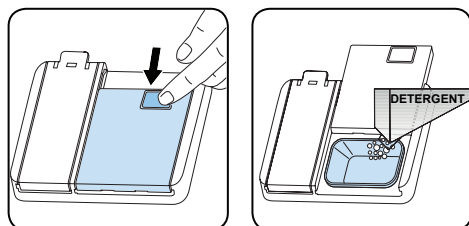

#### 4.10. Gecombineerd vaatwasmiddel

Deze producten dienen te worden gebruikt volgens de instructies van de fabrikant.

Doe nooit gecombineerde vaatwasmiddelen in het binnengedeelte of de bestekmand.

Gecombineerd vaatwasmiddel bevat niet alleen vaatwasmiddel, maar ook glansspoelmiddel, zoutvervangende substanties en afhankelijk van de combinatie extra componenten.

We raden u aan geen gecombineerd vaatwasmiddel te gebruiken in korte programma's. Gebruik in dergelijke programma's vaatwaspoeder.

Indien u problemen ondervindt met het gebruik van gecombineerde vaatwasmiddelen, neem dan contact op

met de vaatwasmiddelfabrikant.

Als u geen gecombineerde vaatwasmiddelen meer gebruikt, zorg er dan voor dat de instellingen voor waterhardheid en glansspoelmiddel op het juiste niveau zijn gezet.

#### 4.11. Gebruik van glansspoelmiddel

Het glansspoelmiddel helpt de vaat vlekkeloos en streeploos op te laten drogen. Glansspoelmiddel is nodig voor vlekkeloos keukengerei en heldere glazen. Het glansspoelmiddel wordt tijdens de hete spoelfase automatisch gedoseerd. Als de doseerinstelling van glansspoelmiddel te laag is, blijven er witachtige vlekken op de vaat achter en wordt de vaat niet droog en schoon gespoeld.

Als de doseerinstelling van glansspoelmiddel te hoog is, kunt u een blauwachtige waas op glazen en borden waarnemen.

#### 4.12. Bijvullen van glansspoelmiddel en instelling

Verwijder de dop van het glansspoelmiddel om het glansspoelmiddelreservoir bij te vullen. Vul het reservoir met glansspoelmiddel tot het MAX-niveau en sluit met de dop. Let erop dat u niet te veel glansspoelmiddel bijvult en veeg eventuele lekkage weg.

#### Volg de volgende stappen om het glansspoelmiddelniveau in te stellen voordat u de machine aanzet:

- Open de deur van de machine.
- Zet de machine aan en druk op de programmaknop zodra de machine wordt ingeschakeld.
- Houd de programmaknop ingedrukt totdat "rA" verdwijnt. De glansspoelinstelling volgt de waterhardheidsinstelling.
- De machine geeft de laatste instelling weer.
- Wijzig het niveau door op de programmaknop te drukken.
- Schakel de machine uit om de instelling op te slaan.
- De fabrieksinstelling is "4".



Als het vaatwerk niet goed droogt of gevlekt is, verhoog dan het niveau. Als er zich blauwe vlekken vormen op uw vaatwerk, verlaag dan het niveau.

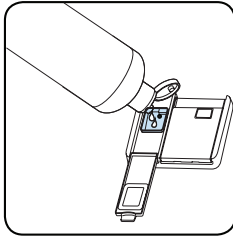
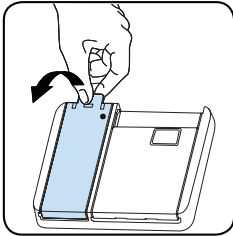

Niveau	Glansspoelmiddel-	Indicator
1	Glansspoelmiddel niet afgegeven	r1 wordt op het display getoond.
2	1 dosis afgegeven	r2 wordt op het display getoond.
3	2 doses afgegeven	r3 wordt op het display getoond.
4	3 doses afgegeven	r4 wordt op het display getoond.
5	4 doses afgegeven	r5 wordt op het display getoond.

## 5. LADEN VAN UW VAATWASMACHINE

Volg deze laadrichtlijnen voor de beste resultaten.

Door de huishoudelijke vaatwasmachine te laden volgens de capaciteit die door de fabrikant wordt aangegeven, draagt bij aan besparing van energie en water.

Handmatig voorspoelen van vaatgoed leidt tot verhoogd water- en energieverbruik en wordt niet aanbevolen. U kunt uw kopjes, glazen, glazen op pootjes, kleine borden, kommen, enz. in de bovenmand plaatsen. Laat lange tere glazen niet tegen elkaar staan want ze kunnen niet stabiel blijven staan en beschadigd raken.

Zet glazen en bokalen met lange stelen tegen de rand van de mand of het rek en niet tegen andere voorwerpen.

Plaats alle voorwerpen zoals kopjes, glazen en pannen met hun opening naar beneden in de vaatwasmachine, anders vullen ze zich met water.

Als uw machine een bestekmand heeft wordt u aangeraden om voor de beste resultaten deze te gebruiken.

Plaats alle grote (pannen, deksels, borden, schalen, enz.) en zeer vuile voorwerpen in de ondermand.

De vaat en het bestek dienen niet boven elkaar te worden geplaatst.



**WAARSCHUWING:** Zorg dat de sproeiarmen vrij rond kunnen draaien.



**WAARSCHUWING:** Zorg er na het laden van de vaat voor dat het openen van het vaatwasmiddelvak niet wordt belemmerd.

### 5.1. Aanbevelingen

Verwijder grote resten van de vaat voordat u het in de machine zet. Start de machine met een volle lading.



Overlaad de laden niet en plaats de vaat niet in de verkeerde mand.



**WAARSCHUWING:** Om mogelijk letsel te vermijden moeten messen met lange handvaten en scherpe punten met handvat/scherpe punt naar beneden of horizontaal in de mand worden gelegd.

### Bovenste mand

De bovenste mand is voorzien van een mechanisme waarmee de hoogte van de mand omhoog (1) of omlaag (2) kan worden versteld zonder de mand te hoeven verwijderen. Houd de mand aan beide kanten vast en trek hem omhoog of duw hem omlaag, waarbij u ervoor zorgt dat beide zijden van de bovenste mand zich in dezelfde positie bevinden.

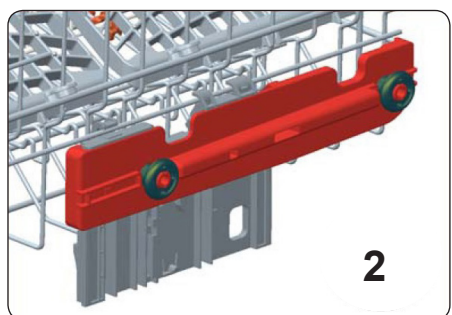
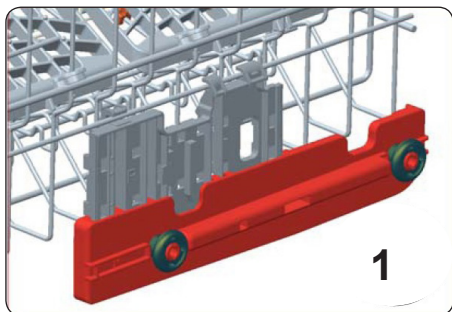

### Height Adjustable Rack (peg type)

The height adjustable racks enable glasses and cups to be placed on or under the racks. The racks can be adjusted to 2 different heights. Cutlery and utensils can also be placed on the racks horizontally.

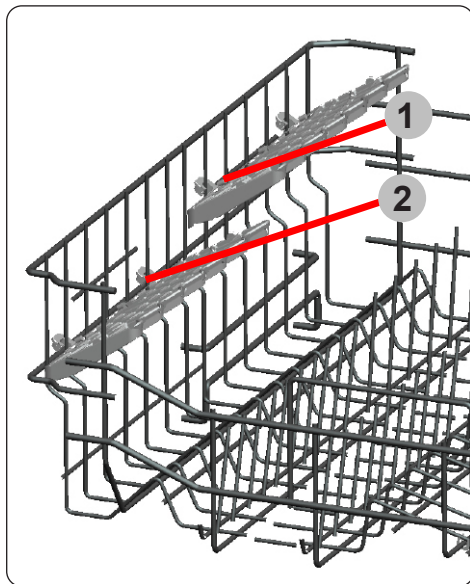

### Height Adjustable Rack (peg type)

The foldable racks in the upper basket enable the placement of large items such as pots and pans. Each section can be folded separately. The foldable racks can be either raised up or folded down.

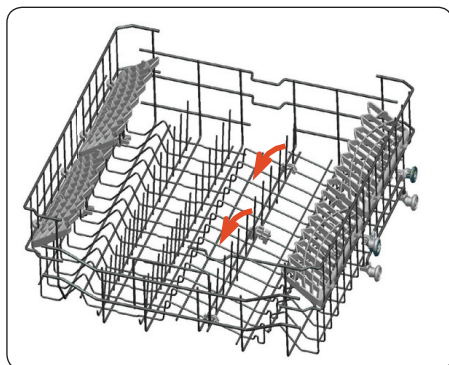

### Bovenste bestekmand

De bovenste bestekmand is voor u ontworpen om vorken, lepels en messen, lang keukengerei en kleine artikelen te plaatsen.

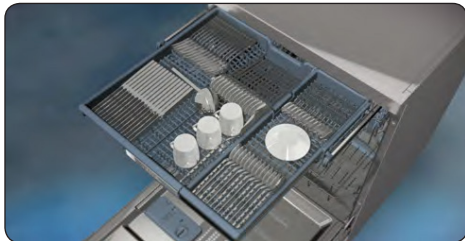

Omdat deze gemakkelijk uit de vaatwasser getild kan worden, kan deze samen met de vaat uitgeruimd worden na het wassen.

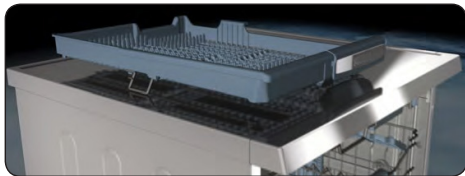

De bovenste bestekmand bestaat uit twee delen; indien u plaats moet maken voor de vaat in de bovenste mand, kunt u het linker of rechter gedeelte van de bestekmand verwijderen om meer plaats te maken.



Messen en andere scherpe artikelen moeten horizontaal in de bestekmand geplaatst worden.

### Directe wasfunctie

Deze functie wordt gebruikt om glazen, flessen, enz. te wassen. Hierbij wordt het water naar boven te leiden terwijl het apparaat op het bovenste rek (zie afbeelding) zich in verticale positie bevindt. Terwijl het apparaat horizontaal staat, wordt het water naar beneden gericht, hetgeen bijdraagt aan het wassen van het onderste rek.

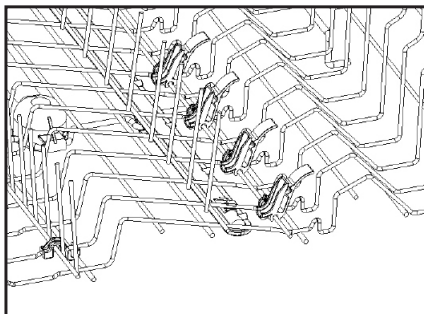
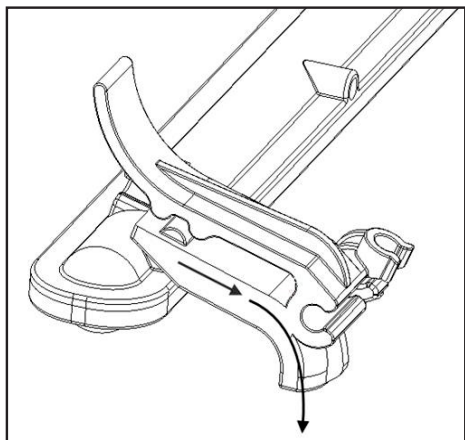
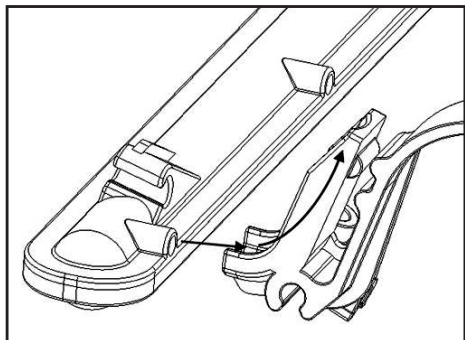

## 5.2 Alternatieve lading manden

### Onderste mand

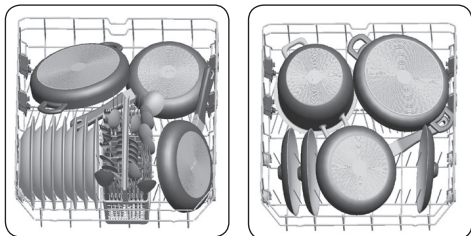

### Bovenste korf

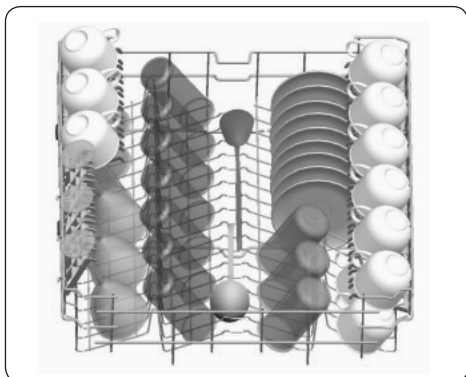

### Incorrecte lading

Incorrecte lading kan slechte was- en droogprestaties veroorzaken. Volg de aanbevelingen van de fabrikant op voor een goed resultaat.

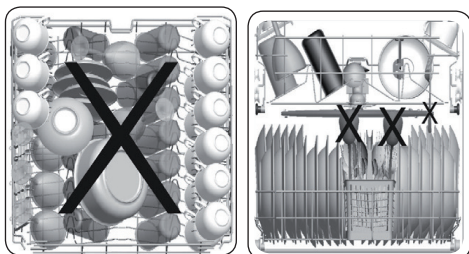

### Belangrijke mededeling voor testlaboratoria

Voor gedetailleerde informatie voor tests volgens EN-normen en een softcopy van de gebruikershandleiding, stuurt u de naam van het model en het serienummer naar het volgende adres:

[dishwasher@standardtest.info](mailto:dishwasher@standardtest.info)

## 6. PROGRAMMATABEL

	P1	P2	P3	P4	P5	P6	P7	P8	P9
Programmanaam:	Eco	Slim 60°C - 70°C	Slim 50°C - 60°C	Slim 30°C - 50°C	Hygiëne 70°C	Super 50'	Dual Pro wassen	Snelwas 30'	Mini 14'
Soort bewulling:	Standaardprogramma voor normaal bevulde dagelijkse vaat met verlaagd energie- en waterverbruik.	Automatisch programma voor zwaar bevulde vaat.	Automatisch programma voor normaal bevulde vaat.	Automatisch programma voor normaal bevuld fijn vaatwerk.	Geschikt voor zwaar bevulde vaat die een hygiënische wasbeurt vereist	Geschikt voor normaal bevulde dagelijkse vaat met een sneller programma.	Geschikt voor zowel licht bevuld, delicaat glaswerk in de bovenste mand als voor zwaar bevuld serviesgoed in de onderste mand.	Geschikt voor licht bevulde vaat en een snelle vaatwas.	Snelste programma voor licht bevulde en recent gebruikte vaat en geschikt voor 4 couverts.
Vuilgraad:	middelmatig	zwaar	middelmatig	middelmatig	zwaar	middelmatig	zwaar	licht	licht
"Hoeveelheid wasmiddel: A: 25 cm <sup>3</sup> B: 15 cm <sup>3</sup> "	A	A	A	A	A	A	A	A	B
Programmaduur (u:min):	4:14	01:49 - 02:59	01:47 - 02:02	01:12 - 01:31	02:07	00:50	01:53	00:30	00:14
Elektriciteitsverbruik (kWh/cyclus):	0,861	1,250 - 1,900	1,050 - 1,325	0,650 - 0,850	1,700	1,000	1,600	0,650	0,340
Waterverbruik (liters/cyclus):	9,0	11,8 – 24,0	10,9 – 18,5	10,6 – 17,7	16,0	9,5	15,4	10,9	6,6

- De programmaduur kan wijzigen naar gelang de hoeveelheid vaat, de watertemperatuur, de omgevingstemperatuur en gekozen extra functies.
- Waarden die zijn gegeven voor programma's buiten het ecoprogramma zijn slechts een indicatie.
- Het ecoprogramma is geschikt om normaal bevuilde vaat te wassen. Dit is voor dit doel het meest efficiënte programma als het gaat om de combinatie van energie- en waterverbruik, en het wordt gebruikt om de naleving van de wetgeving van het eco-ontwerp van de EU vast te stellen.
- Het wassen van vaat in een huishoudelijke vaatwasmachine verbruikt doorgaans minder energie en water in de gebruiksfase dan met de hand afwassen als de huishoudelijke vaatwasmachine wordt gebruikt volgens de instructies van de fabrikant.
- Gebruik voor korte programma's alleen vaatwaspoeder.
- Korte programma's omvatten geen droogstap.
- Om het drogen te bevorderen, bevelen wij aan de deur na de droogcyclus een stukje te openen.
- U kunt naar de productdatabase gaan waar informatie van het model is opgeslagen door de QR-code op het energielabel te lezen.



**OPMERKING:** Volgens de voorschriften 1016/2010 en 1059/2010 kunnen de verbruikswaarden van het ecoprogramma variëren. Deze tabel is in lijn met voorschriften 2019/2022 en 2017/2022.



## 7. HET BEDIENINGSPANEEL

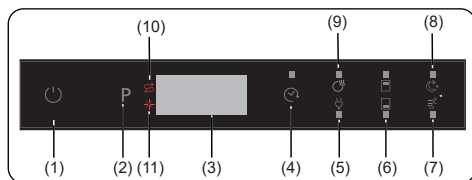

1. Aanraakknop aan/uit
2. Aanraakknop programma
3. Display
4. Aanraakknop uitstel
5. Aanraakknop energiebesparing
6. Aanraakknop halve lading
7. Aanraakknop Extra snel
8. Aanraakknop Extra stil
9. Aanraakknop Extra droog
10. Waarschuwingsindicator zouttekort
11. Waarschuwingsindicator glansspoelmiddeltekort

### 1. Aanraakknop aan/uit

Zet de machine aan door op de aan/uit-knop te drukken. Als de machine aanstaat, wordt "--" op het display (3) weergegeven.

### 2. Aanraakknop programma

Kies een geschikt programma voor uw vaat door op de programmaknop te drukken. Het programma start automatisch als de deur wordt gesloten.

### 3. Display

Het display geeft het nummer en de totale tijdsduur van het gekozen programma afwisselend weer en tijdens de werking de resterende tijdsduur.

### 4. Aanraakknop uitstel

Druk op de uitstelknop om de starttijd van een programma van 1 tot 19 uur uit te stellen. Als u deze knop één keer indrukt wordt de starttijd 1 uur uitgesteld en als u door blijft drukken wordt de uitsteltijd verlengd. Druk op de uitstelknop om de start van de uitsteltijd te wijzigen of te annuleren. Als u de machine uitschakelt nadat u de uitsteltimer heeft geactiveerd,

wordt de uitsteltijd geannuleerd.



**OPMERKING:** Druk de aanraakknop Uitstel langer in om de uitstelstarttijd sneller te wijzigen. De mate van tijdwijziging is evenredig aan hoe lang de knop wordt ingedrukt. Wanneer langer op de aanraakknop Uitgestelde start wordt gedrukt, stopt de teller bij "h:00".

Er kunnen ook extra functies worden gekozen.

### 5. Aanraakknop energiebesparing

Druk op de aanraakknop energiebesparing om het automatische deuropensysteem aan het einde van het programma te activeren. Dit vermindert het energieverbruik door op lagere spoeltemperaturen te werken en verbetert de droogprestatie.



**OPMERKING:** Bij iedere in- en uitschakeling van de machine worden het eco-programma en energiebesparingsoptie als standaard ingesteld. De opties die eerder werden gekozen, worden geannuleerd. Als er een ander programma wordt gekozen, gaat het energiebesparingspictogram uit.

### 6. Aanraakknop Halve lading

Druk op de knop Halve lading om het deel van de vaatwasmachine te selecteren dat de vaat bevat dat gewassen moet worden. U kunt beide manden selecteren, of alleen de bovenmand, of alleen de ondermand. Druk op de knop totdat het lichtje dat overeenkomt met de mand dat het te wassen serviesgoed bevat gaat branden.

### 7. Aanraakknop Extra snel

Druk op de aanraakknop Extra snel om de programmaduur te verkorten. De temperatuur van het waswater en de druk wordt verhoogd om ervoor te zorgen dat de waskwaliteit in een kortere tijd wordt verbeterd. Deze optie kan alleen gekozen worden aan het begin van een programma.

## 8. Aanraakknop Extra stil

Druk op de knop Extra stil om de waterdruk te verminderen voor een behoedzamere en stille was. Deze optie kan alleen gekozen worden aan het begin van een programma.

## 9. Aanraakknop Extra droog

Druk op de aanraakknop Extra droog om een extra droogstap aan een programma toe te voegen om een drogere vaat te krijgen. Deze optie verhoogt de watertemperatuur van de laatste spoelstap en de duur van de droogstap.



**OPMERKING:** Als een optie niet compatibel is met het gekozen programma, klinkt er een zoemer.



**OPMERKING:** Als een extra functie is gebruikt voor het meest recente wasprogramma, blijft deze functie actief tijdens het volgende programma. Om de functie voor het nieuw gekozen wasprogramma te annuleren drukt u op de functieknop totdat het lichtje op de knop uit gaat.

## 10. Waarschuwingsindicator zouttekort

Als er onvoldoende onthardingszout aanwezig is, gaat het waarschuwingslampje voor zouttekort branden om aan te geven dat het zoutreservoir aangevuld moet worden.

## 11. Waarschuwingsaanduiding glansmiddel

Als er onvoldoende glansspoelmiddel aanwezig is, gaat het waarschuwingslampje voor glansspoelmiddeltekort branden om aan te geven dat het glansspoelmiddelreservoir aangevuld moet worden.



**OPMERKING:** Bekijk indien u besluit het gekozen wasprogramma niet te starten de hoofdstukken "Een programma wijzigen" en "Een programma annuleren".

### 7.1 Een programma wijzigen

Volg de onderstaande stappen om een programma te wijzigen dat aan de gang is.

1. Open de deur en selecteer een nieuw programma door op de programmakeuzeknop (2) te drukken. Als de deur tijdens de werking wordt geopend, wordt de resterende tijd van het gekozen programma op het display (3) weergegeven.
2. Na het sluiten van de deur zal het nieuw gekozen programma verdergaan waar het oude programma was gebleven.



**OPMERKING:** Open om een nog niet voltooid programma te onderbreken de deur eerst voorzichtig om te voorkomen dat er water uitspat.

### 7.2. Annuleren van een programma

Volg de volgende stappen om een programma te annuleren dat aan de gang is of als hij op stand-by staat.

1. Open de deur van de machine. Het meest recent gekozen programma wordt op het display weergegeven.
2. Druk gedurende 3 seconden op de programma-aanraakknop (2). Na deze 3 seconden wordt op het display (3) '1' weergegeven.
3. Het waterafvoerproces zal beginnen nadat de deur van de machine gesloten is en 30 seconden duren. Er klinkt een zoemer 5 maal als een programma wordt geannuleerd.



**OPMERKING:** Als de deur wordt geopend nadat het gekozen wasprogramma is voltooid, klinkt er een zoemer en wordt '0' op het display (3) weergegeven.

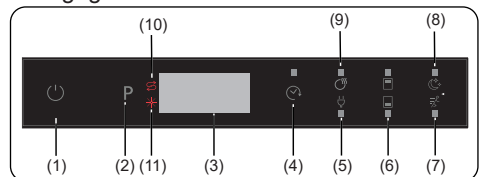

### 7.3. De machine uitschakelen

Als het gekozen wasprogramma voltooid is, klinkt er 5 maal een zoemer. U kunt de machine uitschakelen met de aanraakknop aan/uit (1).



**OPMERKING:** Doe de deur niet open voordat het programma klaar is.

 **OPMERKING:** Laat de deur van uw machine enigszins open aan het einde van een wasprogramma om het droogproces te bevorderen.

 **OPMERKING:** Als de deur van de machine geopend of de stroom tijdens het wassen onderbroken wordt, wordt het programma hervat nadat de deur is gesloten of de stroom terug is.

 **OPMERKING:** Als de stroom onderbroken wordt of de deur van de machine tijdens het droogproces wordt geopend, wordt het programma beëindigd. Uw machine is klaar voor een nieuwe programmakeuze.

### Zoemergeluid regelen

Volg de onderstaande stappen om het niveau van de zoemer te wijzigen:

1. Open de deur en druk 3 seconden tegelijkertijd op de knoppen Extra droog / Energiebesparing (5, 9) en Halve lading (6).
2. Als de geluidsinstelling wordt herkend, geeft de zoemer een lang geluid en zal de machine het laatste niveau weergeven, van "S0" tot "S3".
3. Druk op aanraakknop Extra droog / Energiebesparing (5, 9) om het geluidsniveau te verlagen. Druk op de aanraakknop Halve lading (6) om het geluidsniveau te verhogen.
4. Om het gekozen geluidsniveau te bewaren dient u de machine uit te schakelen.  
"S0"-niveau betekent dat alle geluiden uitstaan. De fabrieksinstelling is "S3".

### Stroombesparingsmodus

Om de stroombesparingsmodus te activeren of deactiveren

volgt u de volgende stappen:

1. Open de deur en druk gelijktijdig op de knoppen Uitstel (4) en aanraakknoppen Extra droog / Energiebesparing (5, 9) gedurende 3 seconden gelijktijdig in.
2. Na 3 seconden geeft de machine de laatste instelling, "IL1" of "IL0" weer.
3. Als de stroombesparingsmodus wordt geactiveerd,

wordt "IL1" weergegeven. In deze modus gaan de lampjes 4 minuten nadat de deur wordt geopend uit en zal de machine na 15 minuten zonder activiteit uitschakelen om energie te besparen.

4. Als de stroombesparingsmodus wordt gedeactiveerd, brandt de led "IL0". Als de stroombesparingsmodus gedeactiveerd wordt, zijn de binnenlampjes aan zolang de deur openstaat en de machine zal altijd aanstaan, totdat hij door de gebruiker wordt uitgeschakeld.

5. Zet de machine uit om de gekozen instelling op te slaan.

In de fabrieksinstellingen is de stroombesparingsmodus actief.

### Technologie met natuurlijke ionen (modelafhankelijk)

Deze functie geeft de machine extra hygiëne dankzij de ionentechnologie. De natuurlijke ionentechnologiefunctie wordt geactiveerd door 3 seconden de aanraakknop Halve lading (6) in te drukken. Het display telt van 1 naar 3. Na deze 3 seconden wordt "Ion" weergegeven dat aangeeft dat de ionisatorfunctie is geactiveerd. Laat de knop los nadat "Ion" wordt weergegeven. Als er na 24 uur na de activatie van de ionisatorfunctie door de gebruiker geen handeling wordt uitgevoerd, wordt deze automatisch geannuleerd.

**Opmerking:** Als de machine wordt uitgeschakeld, wordt de ionisatorfunctie geannuleerd.

**Opmerking:** De technologiefunctie met natuurlijke ionen werkt niet met ieder programma.

### Crystalight (modelafhankelijk) (Crystalight (Model Dependent))

Deze technologie die bestaat uit ionen- en lichttechnologie, zorgt voor extra hygiëne. Deze voorkomt onaangename geuren tijdens een wasprogramma dat een droogstap bevat.

De Crystalight-functie wordt in- of uitgeschakeld door 6 seconden op de aanraakknop Halve lading (6) te drukken. Het display telt van 1 naar 6. Na deze 6 seconden wordt "UV1" weergegeven dat aangeeft dat de Crystalight-functie is geactiveerd. Als het aan het einde van deze 6 seconden wordt uitgeschakeld, wordt "UV0" weergegeven. De Crystalight-instelling volgt na de instelling van de

natuurlijke ionentechnologie.

Standaard wordt "UO" ingesteld.

**Opmerking:** Als de gebruiker de Crystalight-functie aan het einde van het programma niet uitschakelt, blijft deze actief tot de machine uitgaat.

**Opmerking:** Als de Crystalight- of ionisatorfunctie actief is, brandt de ionisatorled gedimd als de deur openstaat.

### Informatieled (Infoled) 2.1 (afhankelijk van model)

Ledaanduiding	Machinestatus
Rood, ononderbroken	De machine is bezig met een programma.
Rood, knipperend	Er wordt een programma geannuleerd.
Rood, snelknipperend	De machine geeft een foutstoring. Raadpleeg het hoofdstuk " <b>Automatische storingswaarschuwingen en wat te doen</b> ".
Groen, ononderbroken	Een programma is voltooid.

## 8. REINIGING EN ONDERHOUD

Het is van belang uw vaatwasmachine te reinigen om de levensduur van de machine te verlengen.

Zorg ervoor dat de instelling voor waterontharding (indien aanwezig) correct is uitgevoerd en de juiste hoeveelheid wasmiddel wordt gebruikt om kalkaanslag te voorkomen. Vul het zoutcompartiment bij als het lampje van de zoutsensor gaat branden.

Met de tijd kunnen er in uw vaatwasmachine olieresten of kalkaanslag ophopen. Indien dit gebeurt:

- Vul het wasmiddelvak maar plaats geen vaat. Selecteer een programma met een hoge temperatuur en draai dit met een lege vaatwasmachine. Als dit uw vaatwasmachine niet voldoende reinigt, kunt u een reinigingsmiddel gebruiken dat bestemd is voor vaatwasmachines.
- Reinig het apparaat regelmatig iedere maand om zijn levensduur te verlengen.
- Veeg de deurrubbers regelmatig met een vochtige doek om eventuele opgehoopte resten of vreemde voorwerpen te verwijderen.

### 8.1. Filters

Reinig de filters en sproeiarmen minstens eenmaal per week. Indien er voedselresten of vreemde voorwerpen op de grove en fijne filters zijn achtergebleven, verwijdert u de filters en reinigt u ze grondig met water.

- a)** Microfilter      **b)** Grove filter  
**c)** Metalen filter

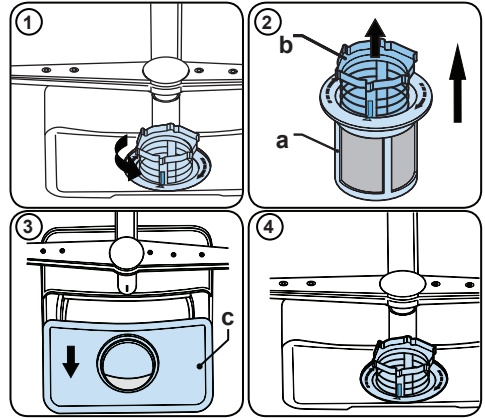

Om de filtercombinatie te verwijderen en te reinigen draait u deze naar links en verwijdert u deze met een optillende beweging (1). Trek het grove filter uit het microfilter (2). Trek daarna het metalen filter eruit (3). Spoel het filter met veel water totdat het vrij is van resten. De filter terugplaatsen. Zet de filters in elkaar en draai het geheel naar rechts (4).

- Gebruik uw vaatwasmachine nooit zonder filter.
- Het onjuist plaatsen van het filter zal de waseffectiviteit verminderen.
- Schone filters zijn van belang om de machine correct te laten werken.

### 8.2. Sproeiarmen

Zorg dat de sproeigaten niet verstopt zijn en dat er geen voedselresten of vreemd voorwerp aan de sproeiarmen kleeft. Verwijder de sproeiarmen bij verstopping en reinig ze onder de kraan. Om de bovensproeiarm te verwijderen, ontdoet u hem van de moer die hem om zijn plaats houdt door deze naar rechts te draaien en vervolgens naar beneden te trekken. Zorg dat de moer goed vastzit bij het terugzetten van de bovensproeiarm.

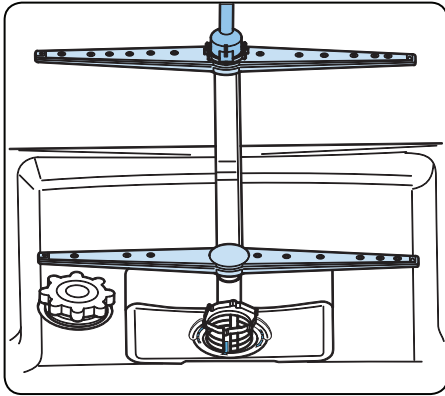

### 8.3 Spoelpomp

Grote voedselresten of vreemde voorwerpen die niet door de filters werden opgevangen, kunnen de pomp voor het afvoerwater verstopen. Het spoelwater bevindt zich dan bovenop het filter.

**!** Waarschuwing: risico op snijwonden!  
Zorg er bij het reinigen van de pomp voor het afvoerwater voor dat u zichzelf niet bezeerd aan glasscherven of puntige voorwerpen.

In dit geval:

1. Trek als eerste altijd de stekker van het apparaat uit het stopcontact.
2. Neem de manden uit.
3. Verwijder de filters.
4. Schep het water uit. Gebruik indien nodig een spons.
5. Controleer het gebied en verwijder vreemde voorwerpen.
6. Installeer de filters.
7. Plaats de manden terug.

## 9 PROBLEEMOPLOSSING

STORING	MOGELIJKE OORZAAK	PROBLEEMOPLOSSING
Het programma start niet.	De stekker van uw vaatwasmachine steekt niet in het stopcontact.	Steek de stekker van uw vaatwasmachine in het stopcontact.
	Uw vaatwasmachine is niet ingeschakeld.	Schakel de vaatwasmachine in door op de aan/uit-knop te drukken.
	Gesprongen zekering.	Controleer de zekeringen in huis.
	Waterkraan is gesloten.	Draai de waterkraan open.
	De deur van uw vaatwasmachine is open.	Sluit de deur van de vaatwasmachine.
	Wateraanvoerslang en machinefilters zijn verstopt.	Controleer de wateraanvoerslang en machinefilters en zorg ervoor dat ze niet verstopt zijn.
Er blijft water in de machine staan.	Waterafvoerslang is verstopt of gedraaid.	Controleer de afvoerslang, reinig deze of draai deze terug goed.
	De filters zijn verstopt.	Reinig de filters.
	Het programma is nog niet beëindigd.	Wacht tot het programma is beëindigd.
Machine stopt tijdens het wassen.	Stroomonderbreking.	Controleer de netvoeding.
	Storing in de watertoevoer.	Controleer de waterkraan.
Tijdens de vaatwas worden rinkelende en bonkende geluiden gehoord.	De sproeiarm raakt het vaatwerk in de ondermand.	Verplaats of verwijder voorwerpen die de sproeiarm blokkeren.
Er blijven wat voedselresten achter op de vaat.	Vaatwerk niet juist geplaatst, gesproeid water bereikt het betreffende vaatwerk niet.	Laad de manden niet te vol.
	Het vaatwerk leunt tegen elkaar aan.	Plaats het vaatwerk zoals aangegeven in het deel over het laden van uw vaatwasmachine.
	Niet genoeg vaatwasmiddel gebruikt.	Gebruik de correcte hoeveelheid vaatwasmiddel, zoals aangegeven in de programmatafel.
	Verkeerd wasprogramma geselecteerd.	Gebruik de informatie in de programmatafel om het meest geschikte programma te selecteren.
	Sproeiarmen verstopt met voedselresten.	Reinig de gaten in de sproeiarmen met smalle voorwerpen.
	Filters of waterafvoerpomp verstopt of filter verkeerd geplaatst.	Controleer of de afvoerslang en filters correct zijn geplaatst.

STORING	MOGELIJKE OORZAAK	PROBLEEMOPLOSSING
Er blijven witachtige vlekken achter op het vaatwerk.	Niet genoeg vaatwasmiddel gebruikt.	Gebruik de correcte hoeveelheid vaatwasmiddel, zoals aangegeven in de programmatabel.
	De dosering van glansspoelmiddel en/of waterontharder is te laag ingesteld.	Verhoog het niveau van glansspoelmiddel en/of waterontharder.
	Hoog waterhardheidsniveau.	Verhoog het wateronthardingsniveau en voeg zout toe.
	De dop van het zoutreservoir is niet goed gesloten.	Controleer of de dop van het zoutreservoir goed is gesloten.
Het vaatwerk droogt niet.	De droogoptie is niet geselecteerd.	Selecteer een programma met een droogoptie.
	De glansspoelmiddeldosering is te laag.	Verhoog de instelling van de glansspoelmiddeldosering.
Er vormen zich roestvlekken op het vaatwerk.	Het roestvrijstalen vaatwerk is niet van voldoende kwaliteit.	Gebruik alleen sets die geschikt zijn voor de vaatwasmachine.
	Het waswater bevat veel zout.	Pas het waterhardheidsniveau aan met behulp van de waterhardheidstabel.
	De dop van het zoutreservoir is niet goed gesloten.	Controleer of de dop van het zoutreservoir goed is gesloten.
	Te veel zout gemorst in de vaatwasmachine bij het vullen met zout.	Gebruik een trechter terwijl u het vak vult met zout om morsen te voorkomen.
	Slechte stroomaarding.	Raadpleeg onmiddellijk een gekwalificeerde elektricien.
Het vaatwasmiddel blijft in het vaatwasmiddelvak.	Er werd vaatwasmiddel toegevoegd in een nat vaatwasmiddelvak.	Zorg ervoor dat het vaatwasmiddelvak droog is voor gebruik.



## AUTOMATISCHE FOUTMELDINGEN EN WAT TE DOEN

STORINGSCODE	MOGELIJKE OORZAAK	WAT TE DOEN
FF	Storing in het watertoevoersysteem	Zorg ervoor dat de watertoevoer kraan openstaat en er water stroomt.
		Haal de toevoerslang los van de kraan en reinig het filter in de slang.
		Neem contact op met de servicedienst als de fout aanhoudt.
F5	Storing in het druksysteem	Neem contact op met de servicedienst.
F3	Voortdurende watertoevoer	Draai de kraan dicht en neem contact op met de servicedienst.
F2	Kan water niet wegpompen	Waterafvoerslang en filters kunnen verstopt zitten.
		Annuleer het programma.
		Neem contact op met de servicedienst als de fout aanhoudt.
F8	Verwarmingsfout	Neem contact op met de servicedienst.
F1	Overstroming	Zet de machine uit en draai de kraan dicht.
		Neem contact op met de servicedienst.
FE	Defecte elektronische kaart	Neem contact op met de servicedienst.
F7	Oververhitting	Neem contact op met de servicedienst.
F9	Fout in positie van de verdeler	Neem contact op met de servicedienst.
F6	Defecte warmtesensor	Neem contact op met de servicedienst.
HI	Storing met hoogspanning	Neem contact op met de servicedienst.
LO	Storing met laagspanning	Neem contact op met de servicedienst.

De installatie- en reparatieprocedures moeten altijd worden uitgevoerd door de erkende servicemonteur om eventuele risico's te vermijden. De fabrikant kan niet aansprakelijk worden gesteld voor schade die kan voortvloeien uit procedures die zijn uitgevoerd door onbevoegde personen. Reparaties mogen alleen worden uitgevoerd door monteurs. Zorg er bij vervanging van onderdelen voor dat er alleen originele reserveonderdelen worden gebruikt.

Onjuiste reparaties of het gebruik van onderdelen die niet origineel zijn, kunnen behoorlijke schade veroorzaken en is aanzienlijk risicovol voor de gebruiker.

De contactinformatie van uw klantenservice vindt u op de achterkant van dit document.

Originele reserveonderdelen, die relevant zijn voor de machinewerking volgens de overeenkomstige eco-ontwerpverordening, zijn verkrijgbaar bij de klantenservice gedurende minstens 10 jaar nadat uw apparaat binnen de Europese Economische Ruimte op de markt werd gebracht.

**Scholtes.com**



**CE**

2022\_06

**52380176 R60**