

**SAMSUNG**

# GEBRUIKSAANWIJZING

SM-R930  
SM-R935F  
SM-R940  
SM-R945F  
SM-R950  
SM-R955F  
SM-R960  
SM-R965F

# Inhoud

## Aan de slag

### 6 Over de Galaxy Watch6 / Galaxy Watch6 Classic

### 7 Apparaatindeling en -functies

- 7 Horloge
- 13 Draadloze oplader

### 13 De batterij opladen

- 13 Draadloos opladen
- 14 De batterij opladen met batterij draadloos delen
- 15 Tips en voorzorgsmaatregelen voor het opladen van de batterij
- 17 De spaarstand gebruiken

### 17 Het horloge dragen

- 17 Het bandje bevestigen en verwijderen
- 19 Het horloge omdoen
- 19 Tips en voorzorgsmaatregelen voor de bandjes
- 20 Het horloge dragen voor nauwkeurige metingen

### 22 Het horloge in- en uitschakelen

### 23 Het horloge met een telefoon verbinden

- 23 De Galaxy Wearable-app installeren
- 23 Het horloge via Bluetooth met een telefoon verbinden
- 25 Verbinding op afstand

### 25 De accounts aan uw horloge toevoegen

### 26 Het scherm bedienen

- 26 Ring
- 27 Aanraakscherm
- 28 Schermindeling
- 29 Het scherm in- en uitschakelen
- 30 Van scherm wijzigen
- 30 Apps-scherm
- 32 Vergrendelscherm

### 32 Horloge

- 32 Horlogescherm
- 32 Wijzerplaat wijzigen
- 34 De functie Always On Display inschakelen
- 34 De stand Alleen horloge inschakelen

### 35 Meldingen

- 35 Meldingenvenster
- 36 Inkomende meldingen bekijken
- 36 Apps selecteren voor het ontvangen van meldingen

### 37 Quick panel

### 40 Tekst invoeren

- 40 Toetsenbordindeling
- 41 Aanvullende toetsenbordfuncties gebruiken

## Apps en functies

### 42 Apps installeren en beheren

- 42 Play Store
- 42 Apps beheren

### 43 Berichten

### 45 Telefoon

- 45 Introductie
- 45 Zelf bellen
- 47 Opties tijdens gesprekken
- 47 Oproepen ontvangen

### 48 Contacten

### 49 Samsung Health

- 49 Introductie
- 50 Dagelijkse activiteit
- 51 Stappen
- 52 Trainen
- 63 Eten
- 64 Slaap
- 67 Hartslag
- 69 Stress
- 71 Lichaams- samenstelling
- 74 Cyclus bijhouden
- 75 Water
- 76 Bloedzuurstof
- 78 Together
- 79 Instell.

### 80 Samsung Health Monitor

- 80 Introductie
- 80 Voorzorgsmaatregelen voor het meten van de bloeddruk en het maken van een ECG
- 84 Meting van de bloeddruk starten
- 86 Beginnen met het meten van het ECG

### 88 GPS

### 89 Muziek

- 89 Introductie
- 89 Muziek gebruiken
- 89 Op uw horloge opgeslagen audiobestanden beheren

### 90 Mediacontroller

- 90 Introductie
- 90 De muzikspeler bedienen
- 91 De videospeler bedienen

### 92 Reminder

### 93 Agenda

### 93 Bixby

### 94 Weer

### 94 Alarm

### 95 Wereldklok

### 95 Timer

### 96 Stopwatch

### 96 Galerij

- 96 Introductie
- 96 Foto's overzetten naar uw horloge
- 97 Galerij gebruiken
- 97 Afbeeldingen weergeven
- 98 Een wijzerplaat aanpassen
- 98 Afbeeldingen verwijderen

|            |  |
|------------|--|
| <b>98</b>  | <b>Zoek mijn tel.</b>  |
| <b>99</b>  | <b>Zoek mijn horloge</b>   |
| <b>100</b> | <b>Een SOS verzenden</b>   |
| 100        | Introductie  |
| 100        | Medische gegevens invoeren   |
| 100        | Uw noodgevallen delen  |
| 101        | Een SOS-verzoek doen   |
| 102        | Een SOS-verzoek doen wanneer u gewond bent geraakt tijdens een val |
| 103        | Stoppen met het delen van locatiegegevens                          |
| <b>104</b> | <b>Spraakrecorder</b>  |
| <b>105</b> | <b>Calculator</b>  |
| <b>105</b> | <b>Kompas</b>  |
| <b>105</b> | <b>Buds Controller</b>   |
| <b>106</b> | <b>Cameracontroller</b>  |
| <b>106</b> | <b>Samsung Global Goals</b>  |
| <b>107</b> | <b>SmartThings</b>   |
| <b>107</b> | <b>Google-apps</b>   |
| <b>108</b> | <b>Instellingen</b>  |
| 108        | Introductie  |
| 108        | Samsung account  |
| 108        | Verbindingen   |
| 112        | Standen  |
| 113        | Meldingen  |
| 113        | Geluiden en trillen  |
| 114        | Display  |
| 114        | Health   |
| 115        | Beveilig. en privacy   |
| 115        | Locatie  |
| 116        | Veiligheid en noodsituaties  |
| 116        | Accounts en back-up  |
| 117        | Google   |
| 117        | Geavanceerde functies  |

|     |                               |
|-----|-------------------------------|
| 118 | Batterij en apparaatonderhoud |
| 119 | Apps                          |
| 119 | Algemeen                      |
| 120 | Toegankelijkheid              |
| 120 | Softwareupdate                |
| 121 | Over horloge                  |

## Galaxy Wearable-app

|            |   |
|------------|---|
| <b>122</b> | <b>Introductie</b>  |
| <b>123</b> | <b>Wijzerplaten</b>   |
| <b>124</b> | <b>Apps-scherm</b>  |
| <b>125</b> | <b>Tegels</b>   |
| <b>125</b> | <b>Quick panel</b>  |
| <b>126</b> | <b>Instellingen horloge</b>                                   |
| 126        | Introductie   |
| 126        | Samsung account   |
| 126        | Standen   |
| 126        | Meldingen   |
| 127        | Geluiden en trillen   |
| 127        | Display   |
| 127        | Health  |
| 127        | Veiligheid en noodsituaties                                   |
| 128        | Accounts en back-up   |
| 128        | Geavanceerde functies   |
| 129        | Batterij en apparaatonderhoud                                 |
| 129        | Apps  |
| 129        | Inhoud beheren  |
| 130        | Mobiele abonnementen (SM-R935F, SM-R945F, SM-R955F, SM-R965F) |
| 130        | Algemeen  |
| 130        | Toegankelijkheid  |
| 131        | Update horlogesoftware  |
| 131        | Over horloge  |

131 Zoek mijn horloge

131 Winkel

## Kennisgevingen voor gebruik

132 Voorzorgsmaatregelen voor het gebruik van het apparaat

134 Opmerkingen over de inhoud van de verpakking en de accessoires

135 Water- en stofbestendigheid van het apparaat behouden

137 Voorzorgsmaatregelen voor oververhitting

137 Het horloge reinigen en onderhouden

138 Wees voorzichtig als u allergisch bent voor materialen waarvan het horloge is gemaakt

## Bijlage

139 Problemen oplossen

143 De batterij verwijderen

# Aan de slag

## Over de Galaxy Watch6 / Galaxy Watch6 Classic

De Galaxy Watch6 / Galaxy Watch6 Classic (hierna 'Horloge') is een smartwatch waarmee u uw trainingspatroon kunt analyseren, uw gezondheid kunt beheren en verschillende handige apps kunt gebruiken om te bellen en muziek af te spelen. Met de ring kunt u de verschillende functies bekijken of een functie openen door op het scherm te tikken. Daarnaast kunt u ook de door u gewenste wijzerplaat kiezen.

U kunt uw horloge ook gebruiken nadat u dit aan uw telefoon hebt gekoppeld.

# Apparaatindeling en -functies

## Horloge

### ► Galaxy Watch6:

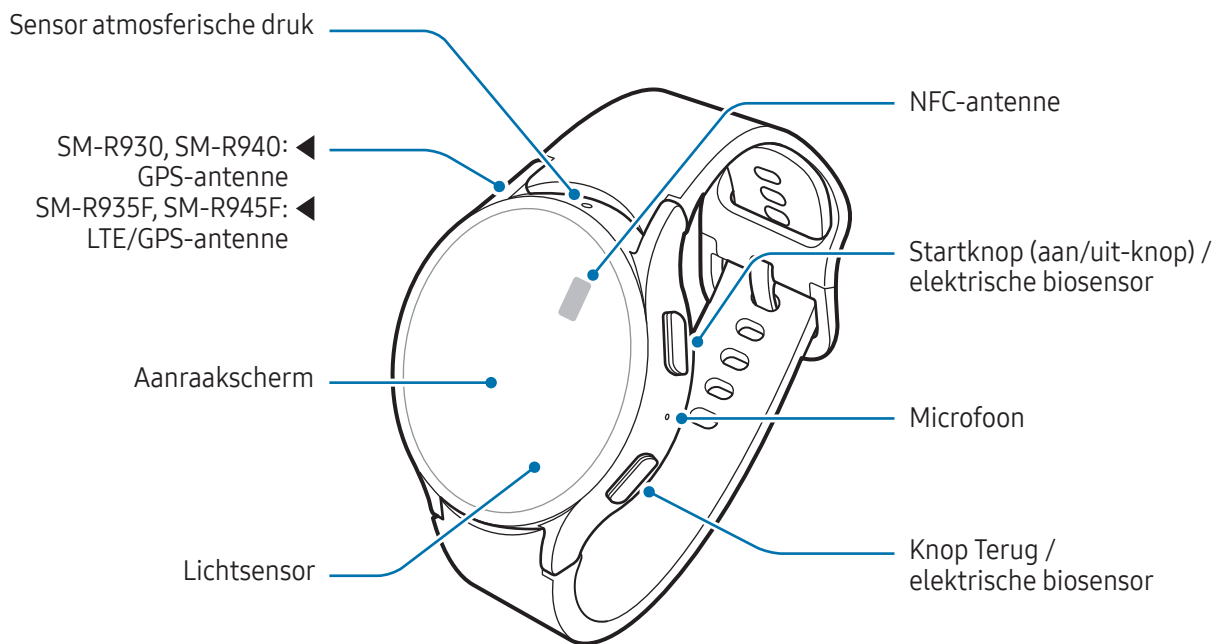
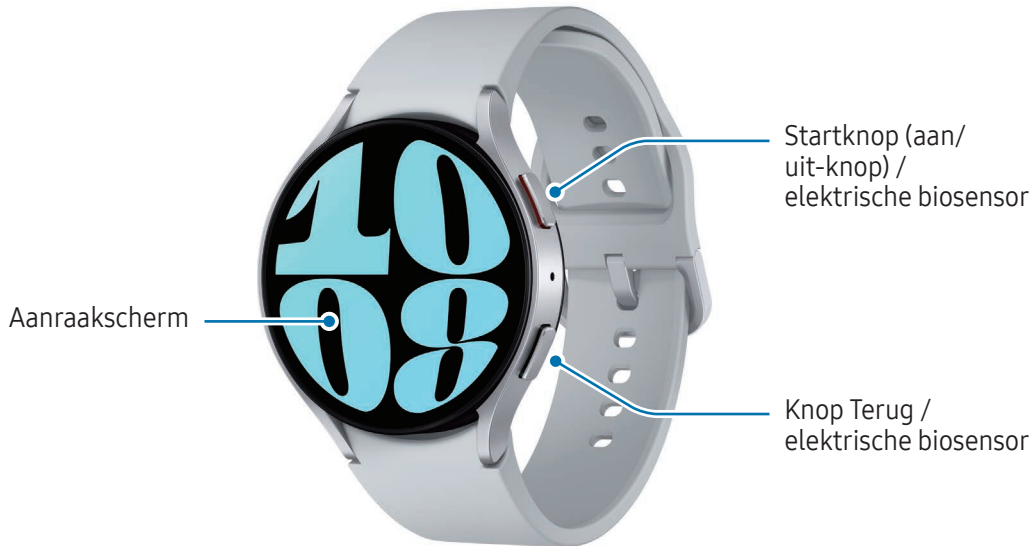

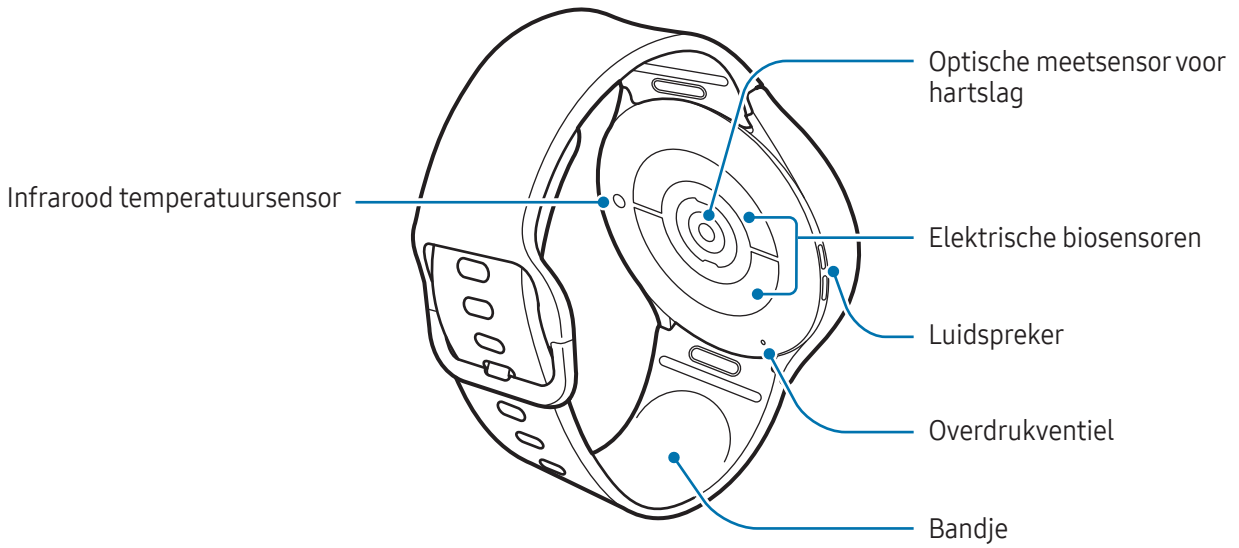
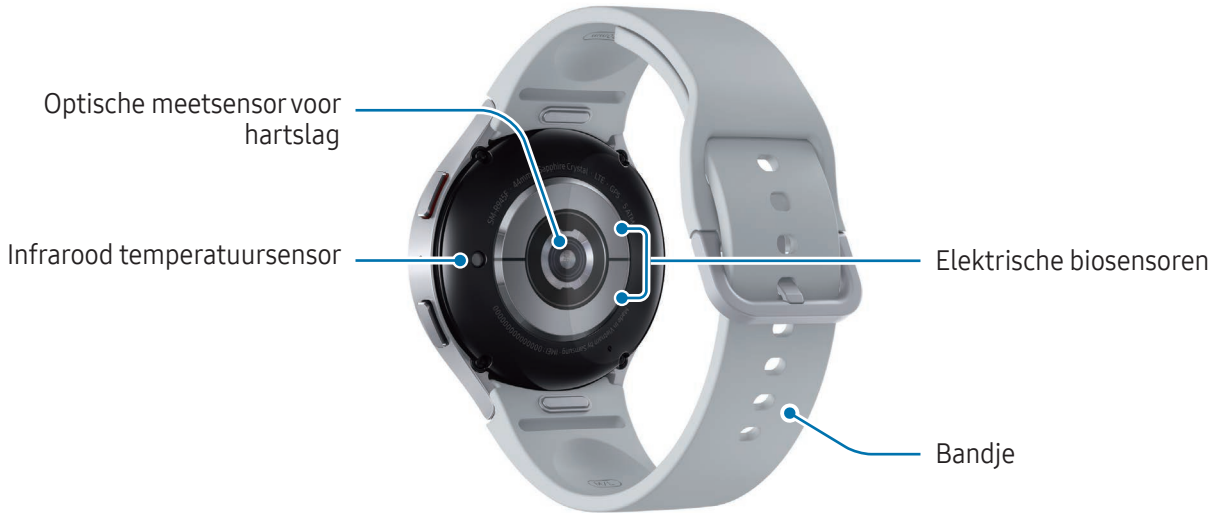



► Galaxy Watch6 Classic:

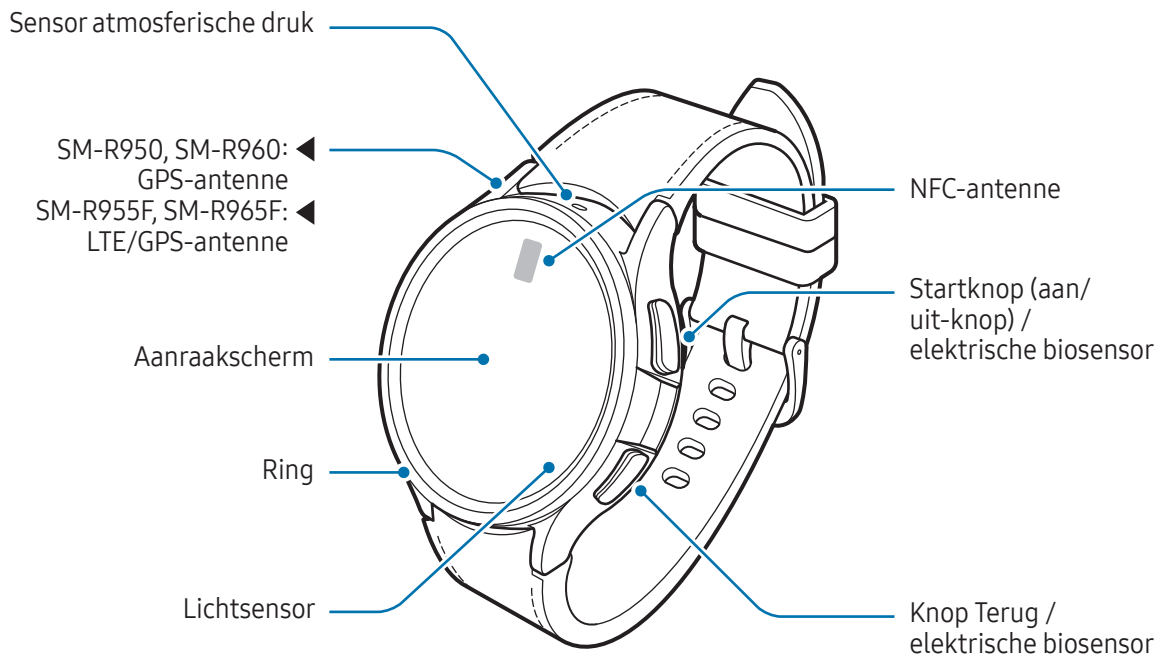

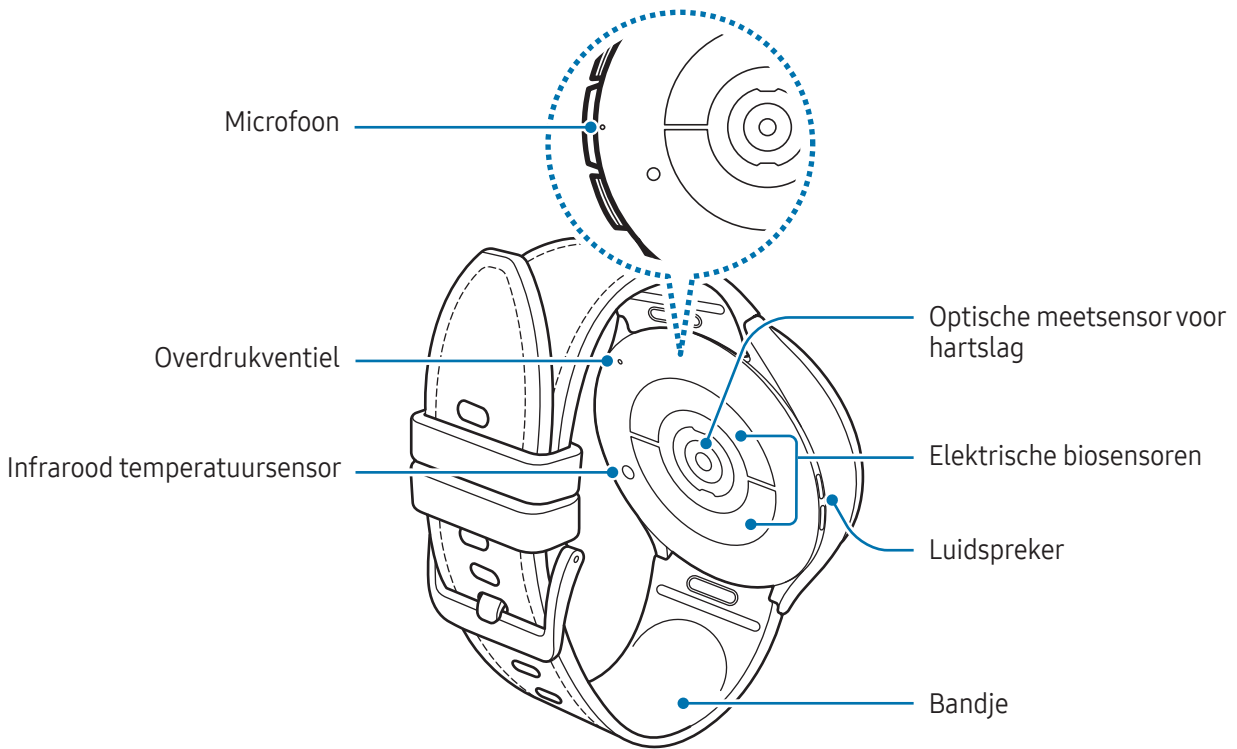



- Het apparaat werkt mogelijk niet goed op een plaats met magnetische storing.
- Uw apparaat en sommige accessoires (apart verkrijgbaar) bevatten magneten. Houd het uit de buurt van creditcards, geïmplanteerde medische apparatuur en andere apparaten die door magneten kunnen worden beïnvloed. Zorg er in het geval van medische apparaten voor dat u uw apparaat op meer dan 15 cm afstand houdt. Stop met het gebruik van uw apparaat als u vermoedt dat er storing is met uw medische apparaat en raadpleeg uw arts of de fabrikant van het medische apparaat.
- Als u een medisch implantaat in uw hart hebt, doet u uw apparaat niet in een zak in de buurt van uw implantaat, zoals een borstzak of een binnenzak van uw jas.
- Houd een veilige afstand aan tussen voorwerpen die door magneten worden beïnvloed en uw apparaat of bepaalde accessoires (apart verkrijgbaar) die magneten bevatten. Voorwerpen zoals creditcards, passbooks, toegangskarten, instapkaarten of parkeerkaarten kunnen worden beschadigd of onbruikbaar worden door de magneten in het apparaat.



- Wanneer u de luidsprekers gebruikt, zoals bij het afspelen van mediabestanden, moet u het horloge niet te dicht bij uw oor houden.
- Zorg ervoor dat het bandje schoon blijft. Contact met vuil, zoals stof en verf, kan leiden tot vlekken op het bandje die niet volledig kunnen worden verwijderd.
- Steek geen scherpe objecten in de externe openingen van het horloge. De componenten aan de binnenkant kunnen beschadigd raken en de waterbestendigheid kan worden aangetast.
- Als u het horloge gebruikt wanneer het hoofdgedeelte van glas is gebroken, riskeert u verwondingen. Gebruik het horloge pas weer nadat het is gerepareerd bij een Samsung Servicecenter of een geautoriseerd servicecenter.
- Als er stof of vreemde materialen in de microfoon of luidspreker komen, kan het geluid van het horloge uitvallen of kunnen bepaalde functies niet werken. Als u probeert het stof of de vreemde materialen met een scherp voorwerp te verwijderen, kan het horloge worden beschadigd en kan het uiterlijk ervan worden aangetast.



- In de volgende gevallen kunnen verbingsproblemen optreden en kan de batterij leeg raken:
  - Als u metaalstickers in het antennegebied van het horloge bevestigt
  - Als u een metalen bandje gebruikt
  - Als u het antennegebied van het horloge met uw handen of andere objecten bedekt, terwijl u bepaalde functies gebruikt, zoals oproepen of de mobiele gegevensverbinding
- Als het overdrukventiel wordt bedekt door een accessoire, zoals een sticker, kunnen er ongewenste geluiden optreden tijdens gesprekken of het afspelen van media.
- Bedek het gebied van de lichtsensoren niet met accessoires, zoals stickers of een klep. Als u dit wel doet, werkt de sensor mogelijk niet goed.
- Zorg dat de microfoon van het horloge niet wordt geblokkeerd wanneer u erin spreekt.
- Het overdrukventiel zorgt ervoor dat de onderdelen en sensoren in het horloge correct werken als u het horloge gebruikt in een omgeving waar de atmosferische druk verandert.
- De afbeeldingen in deze gebruiksaanwijzing zijn afbeeldingen van een Galaxy Watch6 Classic.

## Knoppen

| Knop                   | Functie  |
|------------------------|--|
| Startknop              | <ul style="list-style-type: none"> <li>• Als het horloge uit staat, houdt u deze knop ingedrukt om het apparaat aan te zetten.</li> <li>• Als het scherm uit is, drukt u hierop om het scherm aan te zetten.</li> <li>• Houd deze knop ingedrukt om een gesprek met Bixby te starten. Raadpleeg <a href="#">Bixby gebruiken</a> voor meer informatie.</li> <li>• Twee keer indrukken of ingedrukt houden om de door u ingestelde app of functie te openen. (⚙️ <b>(Instellingen)</b> → <b>Geavanceerde functies</b> → <b>Knoppen aanpassen</b>)</li> <li>• Indrukken om het horlogescherm te openen wanneer u zich op een ander scherm bevindt.</li> </ul> |
| Knop Terug             | <ul style="list-style-type: none"> <li>• Als het scherm uit is, drukt u hierop om het scherm aan te zetten.</li> <li>• Indrukken om de functie die u instelt te starten. (⚙️ <b>(Instellingen)</b> → <b>Geavanceerde functies</b> → <b>Knoppen aanpassen</b>)</li> </ul>   |
| Startknop + knop Terug | <ul style="list-style-type: none"> <li>• Gelijktijdig indrukken om een schermafbeelding te maken.</li> <li>• Gelijktijdig ingedrukt houden om het horloge uit te schakelen.</li> </ul>   |

## Draadloze oplader

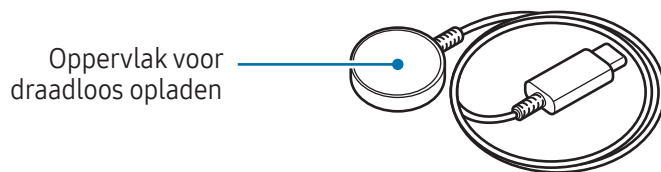

- ⚠ Stel de draadloze oplader niet bloot aan water, omdat de oplader niet dezelfde gecertificeerde bestendigheid tegen water heeft als uw horloge.

## De batterij opladen

Laad de batterij op voordat u het horloge voor het eerst gebruikt of wanneer het langere tijd niet is gebruikt.

## Draadloos opladen

- 1 Sluit de draadloze oplader aan op de USB-voedingsadapter.
- 2 Plaats het horloge op de draadloze oplader en zorg ervoor dat het midden van de achterzijde van uw horloge in het midden van de draadloze oplader ligt. Draadloos opladen werkt mogelijk niet goed afhankelijk van het type accessoire of cover. Voor stabiel draadloos opladen kunt u het beste de cover of het accessoire verwijderen van het horloge.

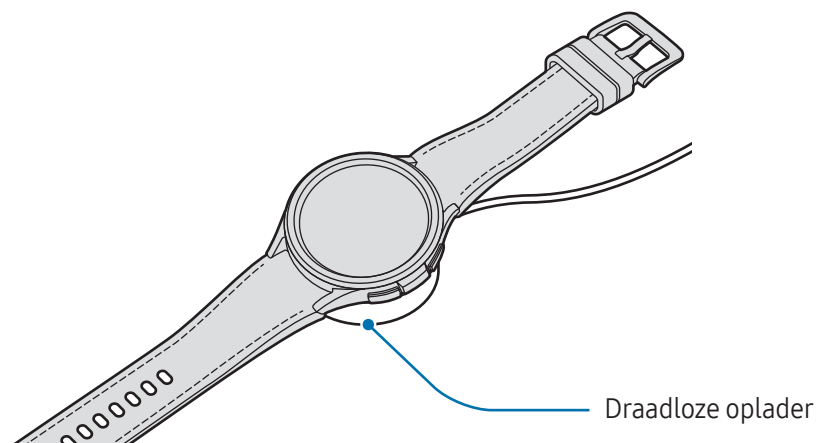

- 3 Als de batterij volledig is opgeladen, koppelt u het horloge los van de draadloze oplader.

## De oplaadstatus controleren

U kunt de oplaadstatus controleren op het scherm tijdens het draadloos opladen. Wanneer de oplaadstatus niet op het scherm Apps verschijnt, tikt u op  (Instellingen) → **Display** en tikt u op de schakelaar **Oplaadinfo weergeven** om deze functie in te schakelen.

Wanneer u het horloge oplaadt terwijl dit is uitgeschakeld, tikt u op een willekeurige knop om de oplaadstatus op het scherm te controleren.

## De batterij opladen met batterij draadloos delen

U kunt uw horloge opladen met de batterij van het apparaat dat als pad voor draadloos opladen werkt. U kunt uw horloge nog steeds opladen, zelfs tijdens het opladen van het apparaat dat als pad voor draadloos opladen werkt. Afhankelijk van het type accessoire of de gebruikte cover kan het zijn dat de functie voor batterij draadloos delen niet goed werkt. Het wordt aanbevolen eventuele covers te verwijderen van het apparaat dat functioneert als een pad voor draadloos opladen en van uw horloge voordat u deze functie gebruikt.

- 1 Schakel de functie Batterij draadloos delen in op het apparaat dat als pad voor draadloos opladen werkt en plaats het midden van de achterzijde van het horloge op de achterkant van het apparaat dat als pad voor draadloos opladen werkt.

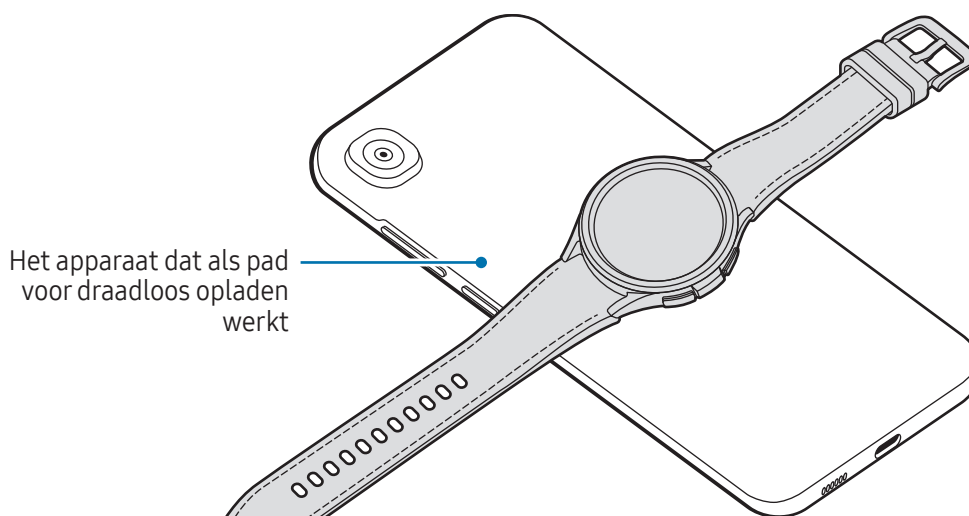

2 Nadat het horloge volledig is opgeladen, koppelt u het los van het apparaat dat als pad voor draadloos opladen werkt.



Gebruik geen koptelefoon of Bluetooth-headset tijdens het delen van de voeding. Dit kan gevolgen hebben voor apparaten in de buurt.



- De locatie van de spoel voor draadloos opladen kan per apparaatmodel verschillen. Verschuif het apparaat of het horloge iets totdat ze goed verbinding met elkaar maken.
- Sommige functies die werken wanneer u het horloge draagt, zijn niet beschikbaar wanneer u voeding deelt.
- Om het opladen goed te laten verlopen, is het raadzaam om het apparaat dat als pad voor draadloos opladen werkt of het horloge tijdens het opladen niet te verplaatsen of te gebruiken.
- De batterijvoeding van uw horloge kan lager zijn dan de hoeveelheid die wordt gedeeld door het apparaat dat functioneert als pad voor draadloos opladen.
- Als u het horloge en het apparaat dat als pad voor draadloos opladen functioneert gelijktijdig oplaadt, kan de oplaadsnelheid afnemen of kan het horloge mogelijk niet goed worden opgeladen, afhankelijk van het type oplader.
- De oplaadsnelheid of -efficiëntie kan variëren afhankelijk van de toestand van het apparaat dat als pad voor draadloos opladen werkt of van de omgeving.
- Als de resterende batterijvoeding van het apparaat dat als pad voor draadloos opladen werkt, onder een bepaald niveau zakt, stopt het delen van voeding.

## Tips en voorzorgsmaatregelen voor het opladen van de batterij



Gebruik alleen een door Samsung goedgekeurde oplader en kabel die speciaal zijn ontworpen voor uw horloge. Als u een incompatibele oplader of kabel gebruikt, kan dit ernstig letsel of schade aan uw apparaat veroorzaken.



- Als u de oplader onjuist aansluit, kan dit aanzienlijke schade aan het apparaat veroorzaken. Schade veroorzaakt door verkeerd gebruik, valt niet onder de garantie.
- Gebruik alleen de draadloze oplader die is geleverd bij het horloge. Het horloge kan niet goed worden opgeladen met een draadloze oplader van een andere leverancier.
- Als u het horloge laadt terwijl de draadloze oplader nat is, kan het apparaat beschadigd raken. Maak de draadloze oplader zorgvuldig droog voordat u het horloge oplaadt.



- Om stroom te besparen moet u de oplader loskoppelen wanneer u deze niet gebruikt. De oplader beschikt niet over een aan/uit-schakelaar. U moet daarom de oplader loskoppelen van het stopcontact wanneer u deze niet gebruikt, om te voorkomen dat u energie verspilt. De oplader moet in de buurt van het stopcontact blijven tijdens het opladen en eenvoudig te bereiken zijn.
- Het horloge is uitgerust met een interne spoel voor draadloos opladen. U kunt de batterij opladen met een pad voor draadloos opladen. De pad voor draadloos opladen wordt afzonderlijk verkocht. Raadpleeg de Samsung-website voor meer informatie over beschikbare pads voor draadloos opladen.
- Als u een oplader gebruikt, wordt het aangeraden om een goedgekeurde oplader te gebruiken die garandeert dat het apparaat goed wordt opgeladen.
- Als er obstakels aanwezig zijn tussen het horloge en de draadloze oplader, is het mogelijk dat het niet goed wordt opgeladen. Controleer of er zweet, vloeistof of stof aanwezig is voor het opladen.
- Als de batterij volledig leeg is, kan het horloge niet direct worden ingeschakeld wanneer de draadloze oplader is aangesloten. Laat een lege batterij enkele minuten opladen voordat u probeert deze in te schakelen.
- Wanneer u netwerk-apps, apps waarvoor een verbinding met een ander apparaat is vereist of meerdere apps tegelijk gebruikt, raakt de batterij snel leeg. Als u wilt voorkomen dat er geen stroom meer is tijdens een gegevensoverdracht, moet u deze apps pas gebruiken nadat de batterij volledig is opgeladen.
- Wanneer u de draadloze oplader aansluit op een andere voedingsbron, zoals een computer of multi-charging hub, laadt het horloge mogelijk niet correct op of laadt het trager op vanwege een lagere opaadspanning.
- U kunt het horloge tijdens het opladen blijven gebruiken, maar hierdoor kan het wel langer duren voordat de batterij volledig is opgeladen.
- Als de stroomtoevoer van het horloge instabiel is, terwijl het tegelijkertijd wordt gebruikt en opgeladen, reageert het aanraakscherm mogelijk niet. Als dit gebeurt, verwijdert u het horloge van de draadloze oplader.
- Tijdens het opladen kan het horloge warm worden. Dit is normaal en heeft geen nadelige invloed op de levensduur of prestaties van uw horloge. Voordat u het horloge draagt, moet u het laten afkoelen voordat u het gebruikt. Als de batterij warmer wordt dan normaal, houdt de oplader mogelijk op met opladen.
- Als het horloge niet goed oplaadt, brengt u het horloge en de draadloze oplader naar een Samsung Servicecenter of een geautoriseerd servicecenter.
- Gebruik geen verbogen of beschadigde kabel voor de draadloze oplader. Gebruik de kabel van de draadloze oplader niet meer als deze beschadigd is.



## De spaarstand gebruiken

Schakel de spaarstand in om de gebruikstijd van de batterij te verlengen.

Open het quick panel door vanaf de bovenrand van het scherm naar beneden te slepen en tik op  om de functie in te schakelen. U kunt ook op het scherm Apps tikken op  (**Instellingen**) → **Batterij en apparaatonderhoud** → **Batterij** en vervolgens op de schakelaar **Spaarstand** tikken om de functie in te schakelen.

De spaarstand wordt ingeschakeld en sommige functies kunnen worden beperkt.



Als de batterijlading onder een bepaald niveau zakt, verschijnt het scherm voor de spaarstand. Tik op **Inschakelen** om de spaarstand in te schakelen. In dit geval wordt de spaarstand automatisch uitgeschakeld wanneer de batterij van uw horloge meer dan 15% is opgeladen. Als u de spaarstand echter vanuit het menu Instellingen of het quick panel inschakelt, wordt de spaarstand niet automatisch uitgeschakeld, zelfs niet als de batterij van uw horloge meer dan 15% is opgeladen.

## Het horloge dragen

### Het bandje bevestigen en verwijderen

Bevestig het bandje voordat u uw horloge gebruikt. U kunt het bandje van het horloge verwijderen en door een nieuwe vervangen.



Let erop dat u uw vingernagel niet beschadigt bij het bevestigen of vervangen van bandjes.



- Het geleverde bandje kan afwijken, afhankelijk van de regio of het model.
- De grootte van het bandje kan verschillen, afhankelijk van het model. Gebruik het juiste bandje dat past bij het formaat van uw model.

- 1 Bevestig het bandje aan uw horloge terwijl u stevig op het knopje op het bandje drukt.

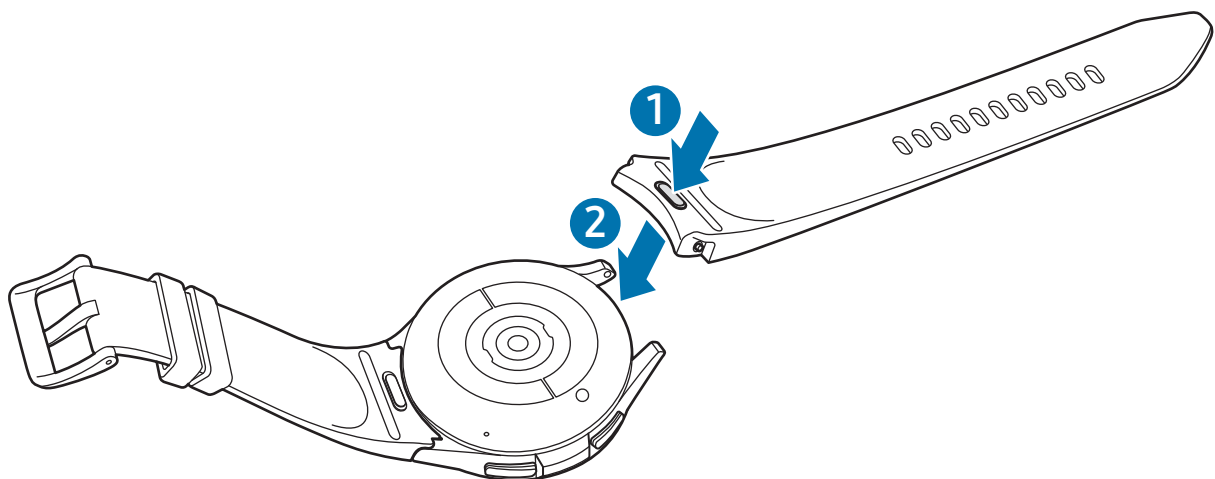

- 2 Trek voorzichtig aan beide kanten van het bandje om ervoor te zorgen dat het goed vastzit en niet loskomt van uw horloge.

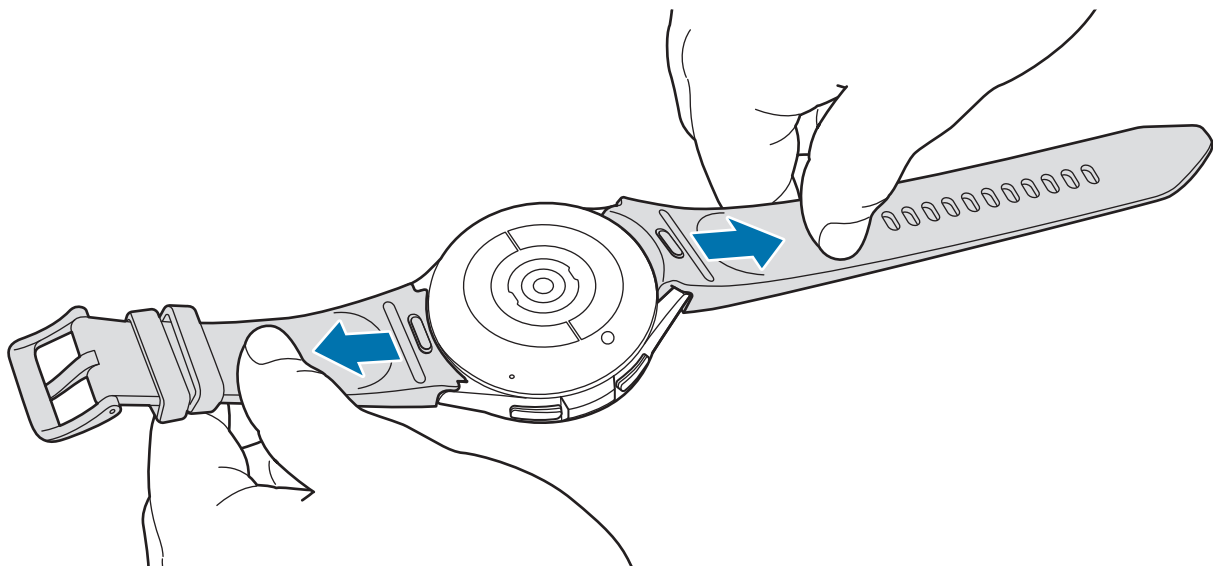

Verwijder het bandje terwijl u op het knopje op het bandje drukt.

## Het horloge omdoen

Open de gesp en doe het horloge om uw pols. Bevestig het bandje om uw pols, steek het pennenetje in een afstelgaatje en zet de gesp vervolgens vast om deze te sluiten. Als het bandje te strak zit, gebruikt u het volgende gaatje.



Buig het bandje niet te ver door. Anders kan het horloge beschadigd raken.



- Om uw fysieke toestand nauwkeuriger te meten, draagt u het horloge stevig om uw onderarm, onder de pols. Raadpleeg [Het horloge dragen voor nauwkeurige metingen](#) voor meer informatie.
- Als bepaalde materialen in contact komen met de achterkant van het horloge, kan uw horloge, afhankelijk van het type materiaal, herkennen dat u het om uw pols draagt.
- Als de sensoren op de achterkant van uw horloge gedurende langer dan 10 minuten niet met uw pols in contact komen, kan uw horloge herkennen dat u het niet om uw pols draagt.

## Tips en voorzorgsmaatregelen voor de bandjes

- Voor een nauwkeurige meting moet u het horloge zo dragen dat het om uw pols past. Maak na de meting het bandje los zodat lucht uw huid kan bereiken. Het wordt aangeraden het horloge zo te dragen dat het niet te los of te strak zit en dat het comfortabel zit in normale omstandigheden.
- Wanneer u het horloge lange tijd draagt of intensief traint terwijl u het draagt, kan huidirritatie optreden als gevolg van bepaalde factoren, zoals wrijving, druk of vocht. Als u het horloge lange tijd hebt gedragen, verwijdert u het enige tijd van uw pols om uw huid gezond te houden en uw pols rust te geven.
- Er kan huidirritatie optreden als gevolg van een allergie, omgevingsfactoren en andere factoren, en als uw huid lange tijd is blootgesteld aan zeep of zweet. In dit geval moet u uw horloge direct niet meer gebruiken en 2 of 3 dagen wachten totdat de symptomen afnemen. Als de symptomen niet afnemen of verergeren, neemt u contact op met een arts.
- Zorg ervoor dat uw huid droog is voordat u uw horloge gaat dragen. Als u lange tijd een nat horloge draagt, kan dit effect hebben op uw huid.
- Als u uw horloge in het water gebruikt, verwijdert u vreemde materialen van uw huid en het horloge en droogt u daarna uw huid en horloge zorgvuldig om huidirritatie te voorkomen.
- Gebruik de accessoires, met uitzondering van het horloge, niet in het water.

## Het horloge dragen voor nauwkeurige metingen

Voor nauwkeurige metingen moet u het horloge stevig rond uw arm dragen, onder de pols, terwijl u een vinger ruimte laat zoals getoond in onderstaande afbeelding.

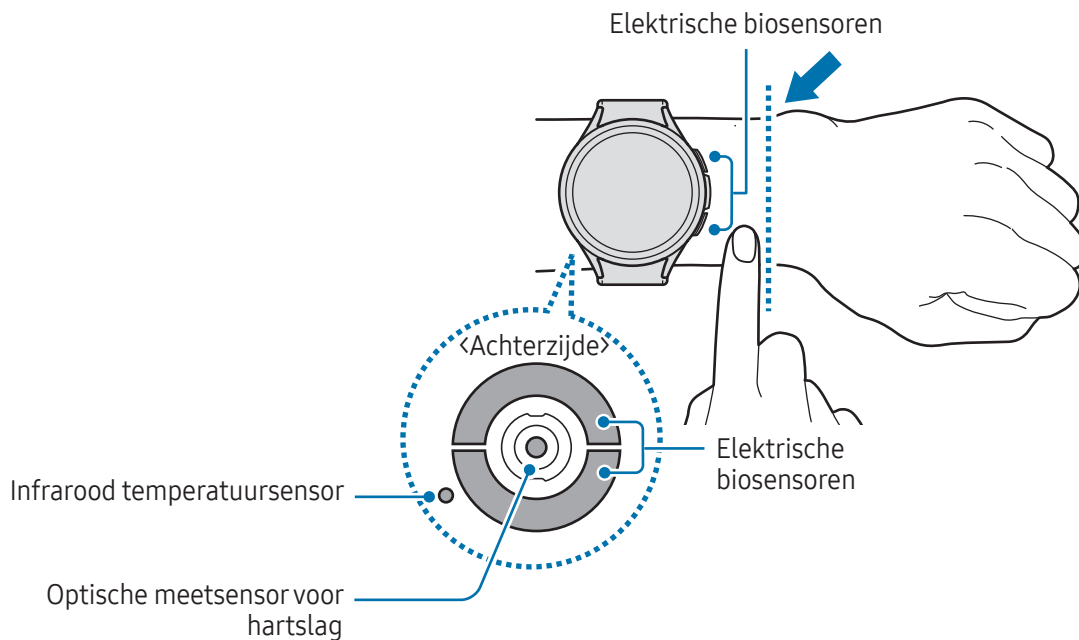

- ⚠ Als u het horloge te strak bevestigt, kan de huid geïrriteerd raken en als u het te losjes bevestigt, kan er wrijving ontstaan.
- Kijk niet recht in de lampjes van de optische meetsensor voor de hartslag. Zorg ervoor dat kinderen niet recht in de lampjes kijken. Als u dit wel doet, kunt u oogletsel oplopen.
- Als het horloge heet aanvoelt, verwijdert u het totdat het horloge is afgekoeld. Als u uw huid lange tijd aan het hete oppervlak van het horloge blootstelt, kunt u lage temperatuur-brandwonden oplopen.
- Verwijder al het water uit uw horloge en het bandje voordat u uw lichaamssamenstelling meet of een ECG maakt.
- Als er water, stof of vlekken op de infrarode temperatuursensor zitten, kunnen de metingen onnauwkeurig zijn.
- Maak de infrarode temperatuursensor schoon met een zachte doek of een wattenstaafje.



- Gebruik de hartslagfunctie alleen om uw hartslag te meten. De nauwkeurigheid van de optische meetsensor voor hartslag kan afnemen, afhankelijk van de omgeving, de meetomstandigheden en de fysiologische toestand van de gebruiker.
- Aangezien koude omgevingstemperaturen uw meting kunnen beïnvloeden, moet u uzelf warm houden wanneer u uw hartslag in de winter of bij koud weer controleert.
- Roken of alcohol drinken voordat u begint met meten, kan ervoor zorgen dat uw hartslag anders is dan uw normale hartslag.
- Beweeg, praat, gaap of adem niet diep in terwijl u uw hartslag meet. Hierdoor kan uw hartslag mogelijk onjuist worden vastgelegd.
- Als uw hartslag zeer hoog of laag is, is de meting mogelijk onjuist.
- Wanneer u de hartslag van kinderen meet, is de meting mogelijk onnauwkeurig.
- Gebruikers met dunne polsen kunnen onjuiste hartslagmetingen krijgen wanneer het horloge te los zit omdat het licht dan ongelijkmatig wordt gereflecteerd. Draag in dit geval het horloge aan de binnenkant van uw onderarm.
- Als de hartslagmeting niet correct functioneert, verschuift u de optische meetsensor voor de hartslag van het horloge naar rechts, links, omhoog of omlaag op uw pols of draagt u het horloge aan de binnenkant van uw arm zodat de meetsensor voor de hartslag goed in contact komt met uw huid.
- Als de optische meetsensor voor de hartslag en de elektrische biosensoren vuil zijn, veegt u de sensoren schoon en probeert u het opnieuw. Als vreemd materiaal de gelijkmatige reflectie van het licht belemmert, is de meting mogelijk onnauwkeurig.
- De optische meetsensor voor hartslag kan worden beïnvloed door tatoeages, vlekken en haar op de pols waarop u uw horloge draagt. Deze kunnen ervoor zorgen dat uw horloge niet waarneemt dat u het draagt en dat de functies van het horloge niet goed werken. Draag uw horloge daarom op een pols die de functies van het horloge niet verstoort.
- De meetfuncties werken mogelijk niet goed vanwege bepaalde factoren, bijvoorbeeld als het licht van de optische meetsensor voor hartslag wordt geblokkeerd, afhankelijk van de helderheid van uw huid, de bloedstroom onder uw huid en hoe schoon het sensorgebied is.
- Gebruik voor nauwkeurige metingen het Ridge-sportbandje. Het Ridge-sportbandje wordt mogelijk apart verkocht, afhankelijk van het model.

## Het horloge in- en uitschakelen

-  Houd u aan waarschuwingen en aanwijzingen van geautoriseerd personeel op plaatsen waar het gebruik van draadloze apparaten aan beperkingen onderhevig is, bijvoorbeeld in vliegtuigen en ziekenhuizen.

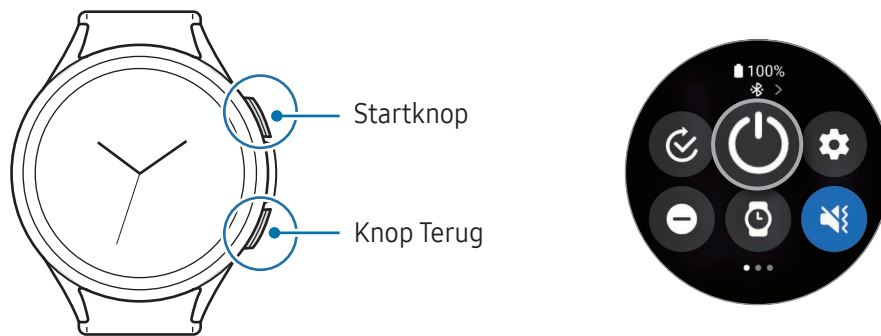





### Het horloge inschakelen

Houd de Startknop een aantal seconden ingedrukt om het horloge in te schakelen.

Wanneer u het horloge voor het eerst inschakelt of reset, worden op het scherm de instructies weergegeven voor het openen van de Galaxy Wearable-app op uw telefoon. Raadpleeg [Het horloge met een telefoon verbinden](#) voor meer informatie.

### Het horloge uitschakelen

- 1 Houd de Startknop en de knop Terug tegelijkertijd ingedrukt. U kunt ook het quick panel openen door vanaf de bovenrand van het scherm naar beneden te vegen en op  te tikken.
- 2 Tik op .

-  U kunt het horloge zo instellen dat het wordt uitgeschakeld wanneer u de Startknop ingedrukt houdt. Tik op het scherm Apps op  (**Instellingen**) → **Geavanceerde functies** → **Knoppen aanpassen**, tik op **Houd ingedrukt** onder de **Startknop** en selecteer **Menu Uitschakelen**.

### Geforceerd opnieuw opstarten

Als uw horloge vastloopt en niet reageert, houdt u de Startknop en de knop Terug meer dan 7 seconden tegelijkertijd ingedrukt om het apparaat opnieuw op te starten.

## Noodoproep

U kunt een noodoproep plaatsen.

- 1 Houd de Startknop en de knop Terug tegelijkertijd ingedrukt. U kunt ook het quick panel openen door vanaf de bovenrand van het scherm naar beneden te vegen en op  te tikken.
- 2 Tik op **Noodoproep**.



Om uw medische gegevens en contactpersonen in noodgevallen te beheren, opent u de app **Galaxy Wearable** op uw telefoon en tikt u op **Instellingen horloge** → **Veiligheid en noodsituaties**.

## Het horloge met een telefoon verbinden

### De Galaxy Wearable-app installeren

Om uw horloge met een telefoon te verbinden, installeert u de Galaxy Wearable-app op de telefoon.

Afhankelijk van uw telefoon, kunt u de Galaxy Wearable-app downloaden op de volgende locaties:

- Samsung Android-telefoons: **Galaxy Store, Play Store**
- Overige Android-telefoons: **Play Store**



- Deze is compatibel met Android-telefoons die mobiele services van Google ondersteunen.
- U kunt de Galaxy Wearable-app niet installeren op telefoons die geen synchronisatie van het horloge ondersteunen. Controleer of uw telefoon compatibel is met een horloge.
- U kunt uw horloge niet met een tablet of computer verbinden.

### Het horloge via Bluetooth met een telefoon verbinden

- 1 Schakel het horloge in.
- 2 Selecteer een taal om te gebruiken en tik op .
- 3 Selecteer een land of regio en tik op **Opn. starten**.  
Het horloge schakelt uit en start vervolgens opnieuw.
- 4 Veeg omhoog vanaf de onderkant van het scherm.  
Er verschijnen instructies op het scherm voor het openen van de Galaxy Wearable-app.

- 5 Open de **Galaxy Wearable**-app op uw telefoon.  
Als de versie van de Galaxy Wearable-app niet de nieuwste versie is, werkt u de Galaxy Wearable-app bij naar de nieuwste versie.
- 6 Tik op **Doorgaan**.
- 7 Selecteer uw horloge op het scherm.  
Als u uw horloge niet kunt vinden, tikt u op **Hebt u problemen met verbinding maken?**.
- 8 Volg de instructies op het scherm om de verbinding te voltooien.  
Wanneer de verbinding is voltooid, tikt u op **Starten** en volgt u de instructies op het scherm om te leren hoe u de belangrijkste functies van het horloge gebruikt.



- Het eerste scherm voor de instellingen kan per regio verschillen.
- Verbindingsmethoden kunnen verschillen, afhankelijk van uw regio, model, telefoon en softwareversie.
- Het horloge is kleiner dan normale smartphones, dus kan de netwerkkwaliteit lager zijn, vooral in gebieden met zwakke signalen of slechte ontvangst. Wanneer er geen Bluetooth-verbinding beschikbaar is, kan het zijn dat uw mobiele netwerk of internetverbinding een slecht bereik heeft of is verbroken.
- Wanneer u uw horloge voor het eerst of na het resetten met een smartphone verbindt, raakt de batterij van het horloge mogelijk eerder leeg tijdens het synchroniseren van gegevens, zoals de contacten.
- Ondersteunde telefoons en functies kunnen verschillen, afhankelijk van uw regio, provider of fabrikant van het apparaat.
- Wanneer u geen Bluetooth-verbinding kunt instellen tussen uw horloge en de telefoon, verschijnt het statusindicatorpictogram  bovenaan het horlogescherf.

## Het horloge met een nieuwe telefoon verbinden

U kunt uw horloge met een nieuwe telefoon verbinden die hetzelfde Google-account gebruikt als uw vorige telefoon, zonder de gegevens van het horloge opnieuw te hoeven instellen.

- 1 Tik op het scherm Apps op  (**Instellingen**) → **Algemeen** → **Horloge naar nieuwe telefoon** → .
  - 2 Start de **Galaxy Wearable**-app op uw nieuwe telefoon om uw horloge te verbinden.
-  Als u uw horloge met een nieuwe telefoon wilt verbinden nadat u het horloge hebt gereset, tikt u op  (**Instellingen**) op het scherm Apps en tikt u op **Algemeen** → **Resetten**.



## Verbinding op afstand

Uw horloge en de telefoon zijn met elkaar verbonden via Bluetooth. U kunt uw smartphone synchroniseren met uw horloge wanneer beide apparaten op afstand met elkaar zijn verbonden, zelfs wanneer er geen Bluetooth-verbinding is. De Verbinding op afstand maakt gebruik van uw mobiele netwerk of Wi-Fi.

Als deze functie niet is ingeschakeld, opent u de app **Galaxy Wearable** op uw telefoon, tikt u op **Instellingen horloge** → **Geavanceerde functies** → **Verbinding op afstand** en tikt u op de schakelaar om deze functie in te schakelen.

## De accounts aan uw horloge toevoegen

Registreer uw Samsung of Google-accounts op uw verbonden telefoon en voeg ze toe aan uw horloge om toegang te krijgen tot de verschillende horlogefuncties.

### Een Samsung account op uw horloge registreren

- 1 Open de **Galaxy Wearable**-app op uw telefoon.
- 2 Tik op **Instellingen horloge** → **Accounts en back-up**.
- 3 Tik op **Samsung account** en volg de instructies op het scherm om u aan te melden bij uw Samsung account op uw telefoon.  
Als uw Samsung account is aangemeld, kunt u het geregistreerde Samsung account controleren.

### Een Google-account aan uw horloge toevoegen

- 1 Open de **Galaxy Wearable**-app op uw telefoon.
- 2 Tik op **Instellingen horloge** → **Accounts en back-up**.
- 3 Tik op **Google-account**.
- 4 Tik op **Google-account toevoegen** en volg de instructies op het scherm om uw Google-account van de telefoon aan uw horloge toe te voegen.

## Het scherm bedienen

### Ring

Uw horloge heeft een aanraakring of een draaibare ring. Draai de ring of veeg erover met de klok mee of tegen de klok in om de verschillende functies van het horloge te bedienen.



Bedieningsring  
(Galaxy Watch6)

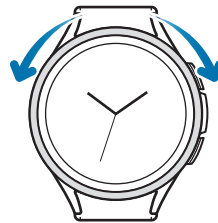

Draaibare ring  
(Galaxy Watch6 Classic)

- **Door schermen bladeren:** draai of veeg de ring om naar andere schermen te verplaatsen.
  - **Tussen opties schakelen:** draai of veeg de ring om van optie naar optie te gaan.
  - **De invoerwaarde wijzigen:** draai of veeg de ring om het volume of de helderheid aan te passen. Wanneer u de helderheid aanpast, draait of veegt u naar rechts over de ring om het scherm helderder te maken.
  - **De telefoon- of alarmfunctie gebruiken:** draai of veeg de ring naar rechts om inkomende oproepen aan te nemen of alarmen uit te schakelen. Draai of veeg de ring naar links om een inkomende oproep te weigeren of de sluimerfunctie in te schakelen voor een alarm.
- ⚠
- Zorg dat de draaibare ring vrij is van vreemde stoffen, zoals stof en zand.
  - Gebruik de draaibare ring niet in de buurt van magnetische stoffen, zoals magneten of magnetische armbanden. De draaibare ring werkt mogelijk niet naar behoren door magnetische interferentie.
- 🔧
- Als de ring niet werkt, brengt u het horloge naar een Samsung servicecenter of een geautoriseerd servicecenter zonder het apparaat te demonteren.

## Aanraakscherm

### Tikken

Tik op het scherm.

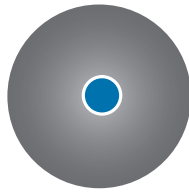

### Blijven aanraken

Blijf het scherm ongeveer 2 seconden aanraken.

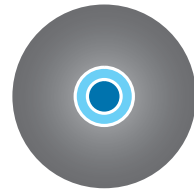

### Slepen

Blijf een item aanraken en sleep het naar de gewenste locatie.

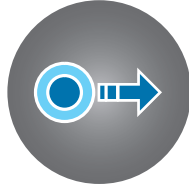

### Dubbeltikken

Dubbeltik op het scherm.

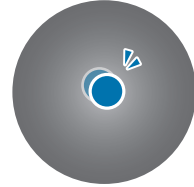

### Vegen

Veeg naar boven, naar beneden, naar links of naar rechts.

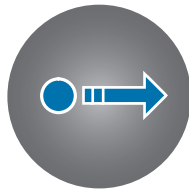

### Spreaden en samenknijpen

Spread twee vingers of knijp deze samen op het scherm.



- Zorg dat het aanraakscherm niet in aanraking komt met andere elektrische apparaten. Door elektrostatische ontladingen kan het aanraakscherm beschadigd raken.
- Beschadig het aanraakscherm niet, tik niet op het scherm met scherpe voorwerpen en oefen geen grote druk uit op het scherm met uw vingertoppen of andere objecten.
- Het wordt aanbevolen om geen vaste grafische afbeeldingen gedurende langere tijd weer te geven op het gehele of een deel van het aanraakscherm. Hierdoor kunnen nabeelden ontstaan (ingebrand scherm) of kan beeldschaduw optreden.



- Het horloge herkent invoer via aanraken mogelijk niet in de buurt van de randen van het scherm, omdat deze buiten het invoergebied voor aanraken vallen.
- Het aanraakscherm is mogelijk niet beschikbaar als de stand Watervergrendeling is ingeschakeld.

## Schermindeling

Het horlogescherf is het beginpunt van het startscherf, dat bestaat uit meerdere pagina's.

U kunt tegels bekijken of het meldingenvenster openen door het scherm naar links of rechts te vegen of met de ring.

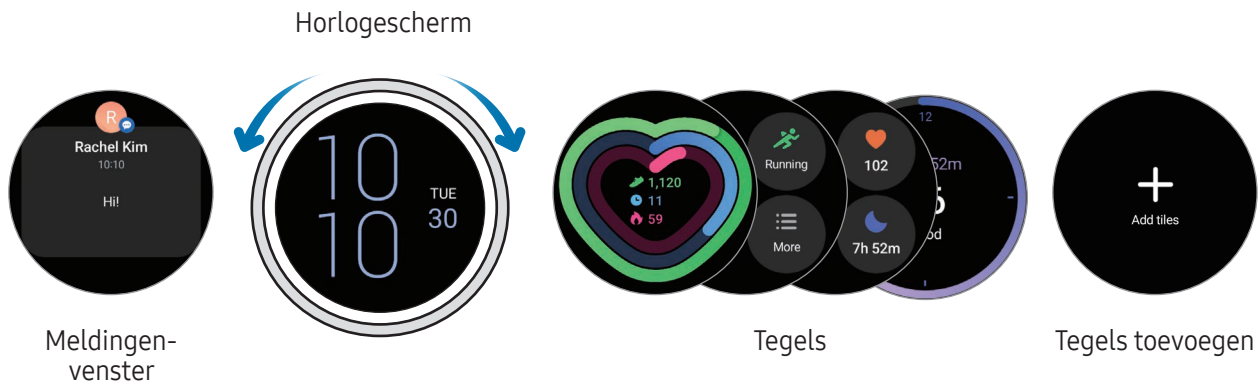

De beschikbare schermen, tegels en de rangschikking daarvan kunnen verschillen, afhankelijk van de softwareversie.

## Tegels gebruiken

Om een tegel toe te voegen, tikt u op **Tegels toevoegen** en selecteert u een tegel.



Wanneer u een tegel blijft aanraken, kunt u de bewerkingsmodus openen om de indeling te wijzigen of de tegels te verwijderen.

- De tegel verplaatsen: blijf een tegel aanraken om deze te verplaatsen en naar de gewenste locatie te slepen.
- De tegel verwijderen: tik op  op de tegel om deze te verwijderen.

## Het scherm in- en uitschakelen

### Het scherm inschakelen

Gebruik de volgende methoden om het scherm in te schakelen.

- **Het scherm inschakelen met de knoppen:** druk op de Startknop of knop Terug.
- **Het scherm inschakelen door uw pols op te tillen:** til uw pols op waaraan u het horloge draagt. Wanneer het scherm niet aan gaat nadat u uw pols optilt, tikt u op  (**Instellingen**) op het scherm Apps, tikt u op **Display** en vervolgens op de schakelaar **Til pols op voor activeren** onder **Scherf wekken** om dit in te schakelen.
- **Het scherm inschakelen door op het scherm te tikken:** tik op het scherm. Wanneer het scherm niet aan gaat nadat u op het scherm tikt, tikt u op  (**Instellingen**) op het scherm Apps, tikt u op **Display** en vervolgens op de schakelaar **Raak scherm aan voor act.** onder **Scherf wekken** om dit in te schakelen.
- **Het scherm inschakelen met de ring:** draai de ring. Wanneer het scherm niet aan gaat nadat u de ring draait, tikt u op  (**Instellingen**) op het scherm Apps, tikt u op **Display** en vervolgens op de schakelaar **Draai ring voor activeren** onder **Scherf wekken** om dit in te schakelen (Galaxy Watch6 Classic).

### Het scherm uitschakelen

Om het scherm uit te schakelen, bedekt u het met uw handpalm of een ander voorwerp. Het scherm wordt ook automatisch uitgeschakeld als het horloge gedurende een bepaalde periode niet wordt gebruikt.

## Van scherm wijzigen

### Schakelen tussen het horlogescherf en het scherm Apps

Veeg op het horlogescherf omhoog om het scherm Apps te openen.

Veeg in het Apps-scherf van boven naar beneden om terug te gaan naar het horlogescherf. U kunt ook op de Startknop of de knop Terug drukken.

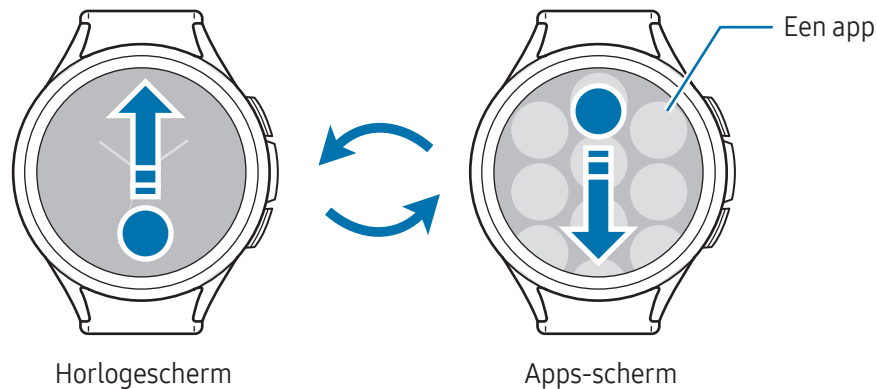

### Teruggaan naar het vorige scherm

Als u wilt terugkeren naar het vorige scherm, veegt u naar rechts op het scherm of drukt u op de knop Terug.

## Apps-scherf

Op het scherm Apps worden pictogrammen weergegeven voor alle apps die op het horloge zijn geïnstalleerd.

 De beschikbare apps kunnen verschillen, afhankelijk van de softwareversie.

### Apps openen

Tik op het scherm Apps op een app-pictogram om de app te openen.

Als u een app wilt openen vanuit de lijst met recente apps, tikt u op het scherm Apps op  (Recente apps).

### Apps sluiten

- 1 Tik op het scherm Apps op  (Recente apps).
- 2 Gebruik de ring of veeg op het scherm naar links of rechts om naar de te sluiten app te gaan.
- 3 Veeg omhoog op de app om deze te sluiten.

Als u alle geopende apps wilt sluiten, tikt u op **Alles sluiten**.

## Het Apps-scherm bewerken

### Items verplaatsen

Sleep een item naar een nieuwe locatie.

### Mappen maken

Sleep een app over een andere app.

Er wordt een nieuwe map gemaakt met de geselecteerde apps. Tik op **Mapnaam** en voer een mapnaam in.

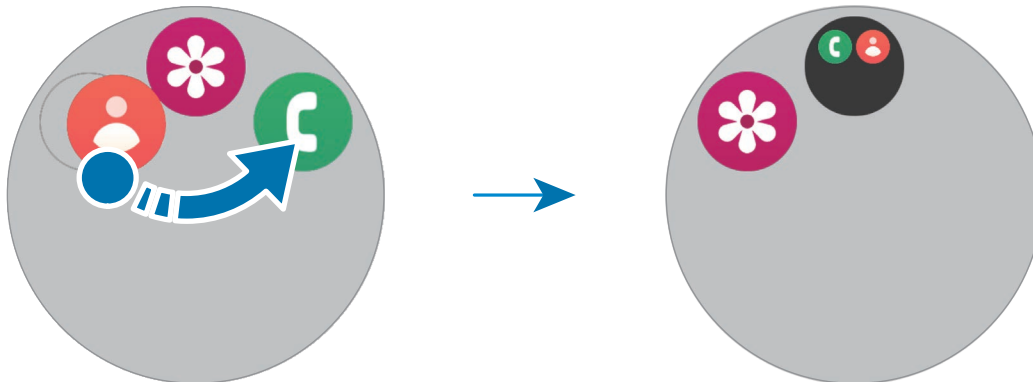

- **Meer apps toevoegen**

Tik op **+** op de map. Tik op de toe te voegen apps en tik op **Gereed**. U kunt een app ook toevoegen door deze naar de map te slepen.

- **Apps verplaatsen uit een map**

Sleep een app naar een nieuwe locatie buiten de map.

- **Een map verwijderen**

Blijf een map aanraken en tik vervolgens op **Wissen**. Alleen de map wordt verwijderd. De apps van de map worden verplaatst naar het Apps-scherm.

## Vergrendelscherm

Gebruik de functie schermvergrendeling om uw gegevens te beschermen, zoals persoonsgegevens opgeslagen op uw horloge. Als u deze functie inschakelt, moet u het horloge ontgrendelen wanneer u de functie wilt gebruiken. Als u het horloge echter eenmaal ontgrendelt wanneer u het draagt, blijft het ontgrendeld.

### De schermvergrendeling instellen

Tik in het scherm Apps op  (Instellingen) → **Beveilig. en privacy** → **Vergrendeltype** en selecteer de vergrendelingsmethode.

- **Patroon:** teken een patroon met vier of meer stippen om het scherm te ontgrendelen.
- **Pincode:** geef een pincode met cijfers in om het scherm te ontgrendelen.

## Horloge

### Horlogeschermb

U kunt de huidige tijd of andere informatie bekijken. Als u zich niet op het horlogeschermb bevindt, drukt u op de Startknop om terug te gaan naar het horlogeschermb.

### Wijzerplaat wijzigen

- 1 Blijf het horlogeschermb aanraken en tik op **Wijzerplaat toevoegen**.
- 2 Gebruik de ring of veeg op het schermb naar boven of onder en selecteer vervolgens een wijzerplaat. Als u op **Meer wijzerplaten** tikt, kunt u meer wijzerplaten downloaden via de **Play Store**-app.



- 3 Tik op **Aanpassen** om de wijzerplaat aan te passen. Veeg naar links of rechts op het scherm om naar een optie te gaan die u wilt aanpassen en selecteer vervolgens de gewenste kleur en andere dingen door de ring te gebruiken of door op het scherm omhoog of omlaag te vegen. Om de complicaties in te stellen, tikt u op elk gewenst complicatiegebied.

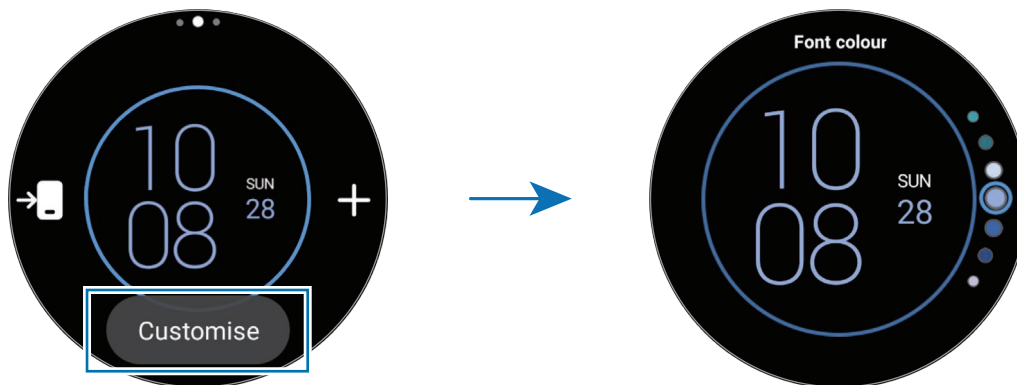



-  Ook kunt u de wijzerplaat wijzigen en naar wens aanpassen vanaf telefoon. Open de **Galaxy Wearable**-app op uw telefoon en tik op **Wijzerplaten**.

## Een afbeelding als wijzerplaat gebruiken

Pas een afbeelding toe als wijzerplaat nadat u een afbeelding van uw telefoon hebt geïmporteerd. Raadpleeg [Foto's overzetten naar uw horloge](#) voor meer informatie over het importeren van afbeeldingen vanaf een telefoon.

- 1 Blijf het horlogescherf aanraken en tik op **Wijzerplaat toevoegen**.
- 2 Tik op **Foto's**, **Kiezers** of **Fotosticker**.
- 3 Tik op **Aanpassen**.
- 4 Veeg naar links of rechts over het scherm om naar de **Achtergrond** of het **Foto** te verplaatsen.

- 5 Tik op het scherm, selecteer een foto die u als wijzerplaat wilt gebruiken en tik vervolgens op **OK**.  
Om in of uit te zoomen op de foto, dubbeltikt u op de foto of spreidt u twee vingers of knijpt u ze samen op de foto. Als u op de afbeelding hebt ingezoomd, veeg dan over het scherm om een deel van de afbeelding zichtbaar te maken op het scherm.
  -  • Blijf een afbeelding aanraken om meerdere afbeeldingen tegelijk te selecteren, selecteer de afbeeldingen met de ring of door links of rechts over het scherm te vegen en tik vervolgens op . Wanneer u na het selecteren van afbeeldingen nog meer afbeeldingen wilt toevoegen, tikt u op **Foto toevoegen**. Als u echter **Fotosticker** voor de wijzerplaat selecteert, kunt u maar één foto selecteren.
  - Er kunnen maximaal 20 foto's worden toegevoegd als wijzerplaat wanneer u **Foto's** of **Kiezers** voor de wijzerplaten selecteert.
  - De foto's die u toevoegt, worden weergegeven als u op het scherm tikt wanneer u **Foto's** selecteert voor de wijzerplaat.
- 6 Tik op **OK**.
- 7 Veeg over het scherm om andere opties, zoals complicatie, te wijzigen en terug te keren naar het vorige scherm.

## De functie Always On Display inschakelen

Stel het horlogescherf en de schermen van bepaalde apps in zodat ze altijd aan blijven terwijl u uw horloge draagt. De batterij zal echter sneller leeg zijn dan normaal met deze functie ingeschakeld.

Om deze functie te gebruiken, opent u het quick panel door vanaf de bovenrand van het scherm naar beneden te slepen en tikt u op . Of tik op het scherm Apps op  (**Instellingen**) → **Display** en tik op de schakelaar **Always On Display** om deze functie in te schakelen.

## De stand Alleen horloge inschakelen

In de horlogestand wordt alleen de tijd weergegeven en kunnen geen andere functies worden gebruikt.

Tik op het scherm Apps op  (**Instellingen**) → **Batterij en apparaatonderhoud** → **Batterij** → **Alleen horloge** en tik op **Inschakelen**.

Om de stand Alleen horloge uit te schakelen, houdt u de Startknop ingedrukt. U kunt het horloge ook op de draadloze oplader plaatsen.

# Meldingen

## Meldingenvenster

Bekijk een melding zoals een nieuw bericht of een gemiste oproep in het meldingenvenster. Draai of veeg de ring tegen de klok in op het horlogescherf. Of veeg naar rechts op het scherm om het Meldingenvenster te openen.

Wanneer er nieuwe meldingen zijn, wordt er een oranje meldingsindicator op het horlogescherf weergegeven. Wanneer de meldingsindicator niet verschijnt, tikt u op het scherm Apps op  (**Instellingen**) → **Meldingen** → **Geavanceerde instellingen** en tikt u op de **Indicator meldingen** om deze functie in te schakelen.



- U kunt alleen meldingen ontvangen wanneer u het horloge draagt.
- U kunt geen meldingen op uw horloge ontvangen wanneer u uw telefoon gebruikt. Om ook tijdens gebruik van uw telefoon meldingen op uw horloge te controleren, tikt u op  (**Instellingen**) op het scherm Apps, tikt u op **Meldingen** → **Telefoonmeldingen weergeven op horloge** en selecteert u vervolgens **Meld. ook tonen bij telef. in gebruik**.

## Inkomende meldingen bekijken

Wanneer u een melding ontvangt, wordt informatie over de melding, zoals het type melding of het tijdstip waarop het is ontvangen, op het scherm weergegeven. Als u meer dan twee meldingen hebt ontvangen, gebruikt u de ring of veegt u naar links of naar rechts over het scherm om meer meldingen te bekijken.

Tik op de melding om de details te bekijken.

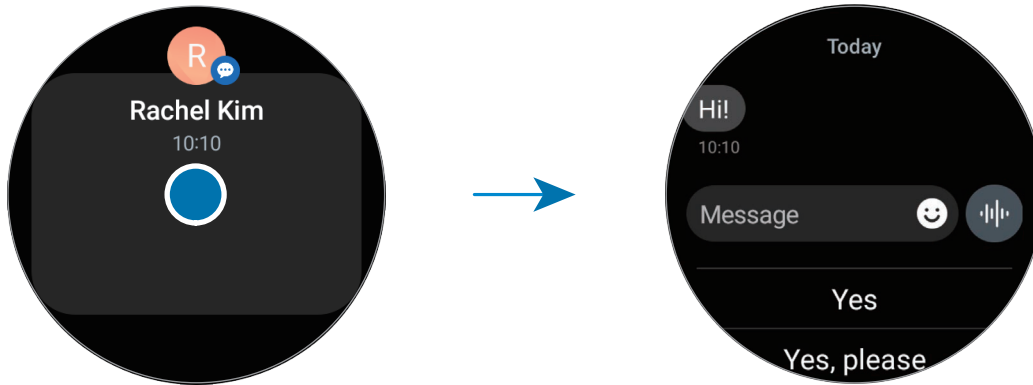

## Meldingen verwijderen

Veeg omhoog over het scherm terwijl u een melding bekijkt.

## Apps selecteren voor het ontvangen van meldingen

Selecteer een telefoon of horloge-app om meldingen voor op uw horloge te ontvangen.

- 1 Open de **Galaxy Wearable**-app op uw telefoon.
- 2 Tik op **Instellingen horloge** → **Meldingen** → **App-meldingen**.
- 3 Tik op de schakelaar naast de apps om meldingen uit de lijst met apps te ontvangen.

## Quick panel

Controleer de huidige status van het horloge en configureer instellingen via het quick panel.





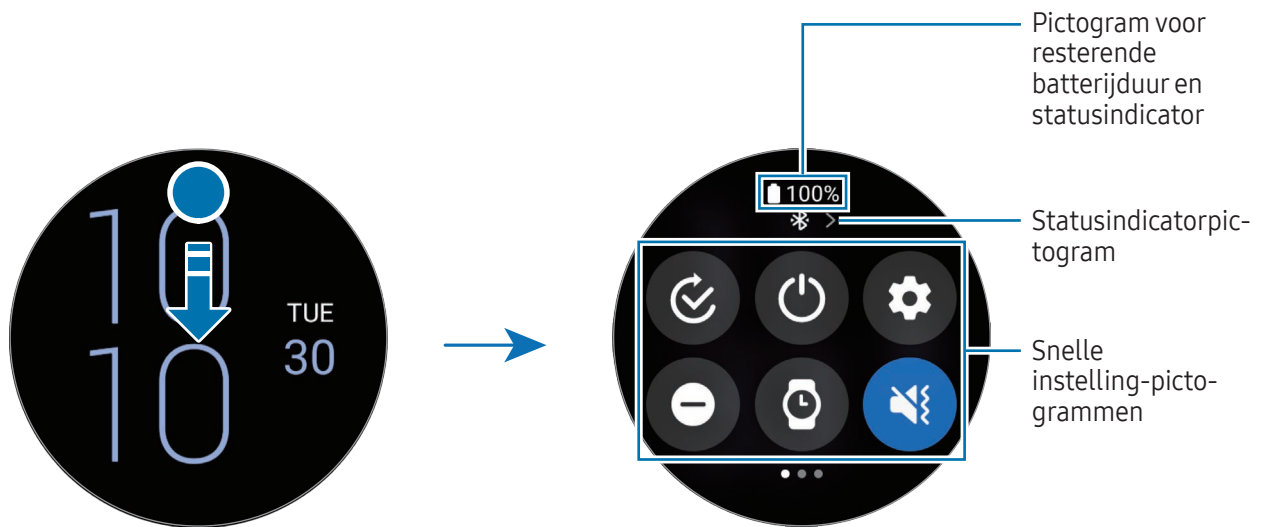

Als u het quick panel wilt openen, sleept u omlaag vanaf de bovenkant van het scherm. Als u het quick panel wilt sluiten, veegt u omhoog op het scherm.

Gebruik de ring of veeg op het scherm naar links of naar rechts om naar het volgende of vorige quick panel te gaan.



### De statusindicatorpictogrammen controleren

Statusindicatorpictogrammen worden bovenaan het quick panel weergegeven en laten u weten wat de huidige status van het horloge is. De pictogrammen die in de onderstaande tabel staan, worden het meeste gebruikt.

| Pictogram   | Betekenis                                     |
|---|---|
|  | Bluetooth verbonden                           |
|  | Signaalsterkte                                |
|  | 4G/LTE-netwerkverbinding                      |
|  | Wi-Fi-verbinding                              |
|  | Horloge en telefoon zijn op afstand verbonden |
|  | Batterijlading                                |























- Sommige statusindicatorpictogrammen die bepaalde situaties aangeven, zoals wanneer u sommige standen gebruikt of het horloge oplaadt, verschijnen ook bovenaan op het horlogescherf. Om de statusindicatorpictogrammen op het horlogescherf te verbergen, tikt u op  (**Instellingen**) op het scherm Apps, tikt u op **Geavanceerde functies** → **Statusindicatoren** en selecteert u vervolgens **Verbergen na 2 seconden**.
- De statusindicatorpictogrammen kunnen er anders uitzien, afhankelijk van de regio, de serviceprovider of het model.

## Snelle instellingen-pictogrammen controleren

Snelle instellingen-pictogrammen worden weergegeven op het quick panel. Tik op het pictogram om de basisinstellingen te wijzigen of de functie te starten. Om meer gedetailleerde instellingen te controleren, blijft u een snelle instellingen-pictogram aanraken.

Raadpleeg [Een quick panel bewerken](#) voor meer informatie over het toevoegen of verwijderen van snelle instellingen-pictogrammen aan of uit het quick panel.

| Pictogram   | Betekenis                                    |
|---|--|
|    | Het menu Stand selecteren openen             |
|   | De stroomopties openen                       |
|  | Open de <b>Instellingen</b>                  |
|  | De stand Niet storen inschakelen             |
|  | De functie Always On Display inschakelen     |
|  | De stand Geluid, Trillen of Stil inschakelen |
|  | De flitser inschakelen                       |
|  | De helderheid aanpassen                      |
|  | De Energiebesparende stand inschakelen       |
|  | Het menu Volume openen                       |
|  | Met Wi-Fi-netwerk verbinden                  |
|  | De stand Watervergrendeling inschakelen      |
|  | De vliegtuigstand inschakelen                |
|  | De Bluetooth-headset verbinden               |



| Pictogram   | Betekenis   |
|---|---|
|  | De app <b>Zoek mijn tel.</b> openen   |
|  | De GPS-functie inschakelen  |
|  | Verbinding maken met het mobiele netwerk (SM-R935F, SM-R945F, SM-R955F, SM-R965F) |
|  | De NFC-functie inschakelen  |
|  | De functie Aanraakgevoeligheid inschakelen  |
|  | Verbinding maken met Bluetooth (SM-R935F, SM-R945F, SM-R955F, SM-R965F)           |



- Het snelle instellingen-pictogram  kan er anders uitzien, afhankelijk van de stand die actief is. U kunt de stand uitschakelen door op het pictogram te tikken wanneer de stand wordt gebruikt.
- De snelle instellingen-pictogrammen kunnen er anders uitzien, afhankelijk van de softwareversie van de verbonden telefoon.

## Een quick panel bewerken

Tik op  om de bewerkingsmodus te openen en de opstelling van het snelle instellingen-pictogram te wijzigen of het snelle instellingen-pictogram toe te voegen of te verwijderen.

- **Het snelle instelling-pictogram verplaatsen:** blijf een snelle instelling-pictogram aanraken om het naar de gewenste locatie te verplaatsen en te slepen.
- **Het snelle instelling-pictogram toevoegen:** tik op  op het snelle instellingen-pictogram om het toe te voegen.
- **Het snelle instelling-pictogram verwijderen:** tik op  op het snelle instellingen-pictogram om het te verwijderen.

## Tekst invoeren

### Toetsenbordindeling

Er verschijnt een toetsenbord wanneer u tekst invoert.

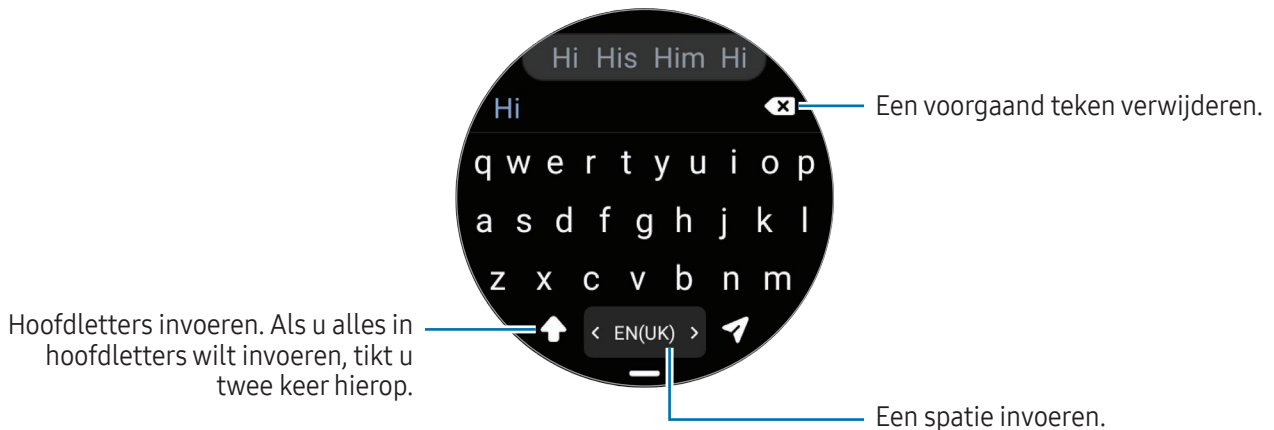

- Het tekstinvoerscherm kan variëren, afhankelijk van de app die u opent.
- Tekstinvoer wordt in sommige talen niet ondersteund. Als u tekst wilt invoeren, moet u de invoertaal wijzigen in een van de ondersteunde talen.

### De invoertaal wijzigen

Sleep het pictogram omhoog, tik op → **Invoertalen** → **Talen beheren** en selecteer vervolgens de talen die u wilt gebruiken. Als u twee talen selecteert, kunt u schakelen tussen de invoertalen door naar links of rechts te vegen op de spatiebalk. U kunt maximaal twee talen toevoegen.

- U kunt ook de invoertalen instellen door op (**Instellingen**) op het scherm Apps te tikken en op **Algemeen** → **Invoer** → **Samsung Toetsenbord** → **Invoertalen** → **Talen beheren** te tikken.

### Het toetsenbordtype wijzigen

Sleep het pictogram omhoog, tik op → **Invoertalen**, selecteer een taal en selecteer vervolgens het gewenste toetsenbordtype.

- Op een **3 x 4** toetsenbord heeft een toets drie of vier tekens. Als u een teken wilt invoeren, tikt u herhaaldelijk op de betreffende toets totdat het gewenste teken wordt weergegeven.



## Aanvullende toetsenbordfuncties gebruiken

Sleep het pictogram  omhoog op het toetsenbordscherm om aanvullende toetsenbordfuncties te gebruiken.

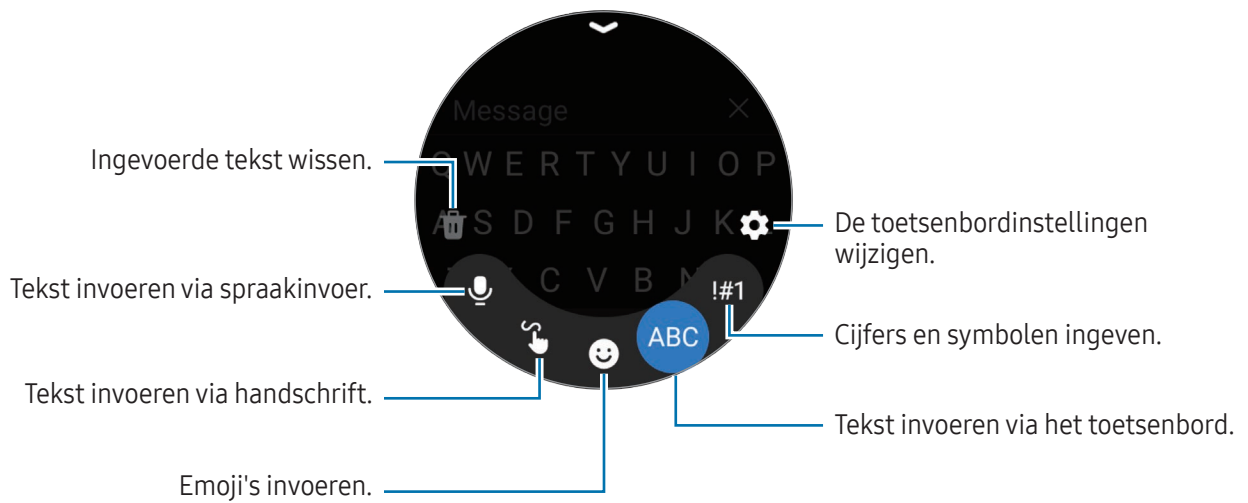



Sommige functies zijn mogelijk niet beschikbaar, afhankelijk van de taal, de serviceprovider of het model.

# Apps en functies

## Apps installeren en beheren

### Play Store

Hier kunt u apps kopen en downloaden.

Tik op  (**Play Store**) op het scherm Apps. Blader door apps op categorie of tik op  en geef een zoekterm in.



- Registreer het Google-account op uw horloge om de Play Store-app te gebruiken. Raadpleeg [Een Google-account aan uw horloge toevoegen](#) voor meer informatie.
- Als u de instellingen voor automatisch bijwerken wilt wijzigen, tikt u op **Instellingen** en tikt u daarna op de schakelaar **Apps automatisch updaten** om deze in of uit te schakelen.

### Apps beheren

#### Apps verwijderen of uitschakelen

Open de **Galaxy Wearable**-app op uw telefoon, tik op **Instellingen horloge** → **Apps**, tik op een app en selecteer vervolgens een optie.

- **Verwijderen**: gedownload apps verwijderen.
- **Uitschakelen**: hiermee kunt u geselecteerde standaard-apps uitschakelen die niet van het horloge kunnen worden verwijderd.



- Bepaalde apps bieden mogelijk geen ondersteuning voor deze functie.
- Sommige apps kunnen worden verwijderd door de app op het scherm Apps van het horloge aan te raken en vast te houden en op **Verwijderen** te tikken.

#### Apps inschakelen

Open de **Galaxy Wearable**-app op uw telefoon, tik op **Instellingen horloge** → **Apps**, selecteer  en tik vervolgens op **Uitgeschakeld** → **OK**. Selecteer een app en tik op **Inschakelen**.

## App-machtigingen inschakelen

Sommige apps werken alleen goed als ze beschikken over machtigingen om informatie op uw horloge te openen of te gebruiken.

Als u de instellingen voor app-machtigingen op machtigingscategorie wilt bekijken of wijzigen, tikt u op het scherm Apps op  (**Instellingen**) → **Apps** → **Machtigingbeheer**. Selecteer een item en selecteer een app.

 Als u geen machtigingen verleent aan apps, werken de basisfuncties van de apps mogelijk niet goed.

## Berichten

U kunt berichten bekijken en beantwoorden met behulp van het horloge.

Voor berichten die u tijdens het roamen verstuurt of ontvangt, moet u wellicht extra betalen.

 De Android-app Berichten is mogelijk beschikbaar, afhankelijk van de regio, en de instellingen voor de standaard berichten-app worden gesynchroniseerd met de verbonden telefoon.

### Berichten bekijken

- 1 Tik op  (**Berichten**) op het scherm Apps.  
Of open het meldingenvenster en bekijk een nieuw bericht.
- 2 Blader door de berichtenlijst of gebruik de ring en selecteer vervolgens een contact om uw gesprekken te bekijken.





Om een bericht op uw telefoon te bekijken, tikt u op **Weerg. op tel.**

Om een bericht te beantwoorden, tikt u op het berichtinvoerveld en voert u een bericht in.

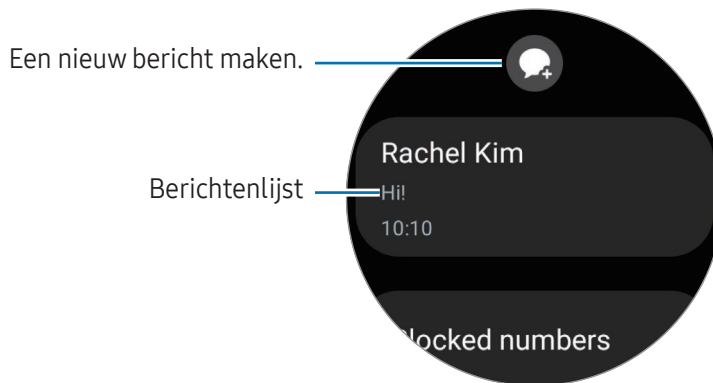
## Berichten verzenden

- 1 Tik op  (**Berichten**) op het scherm Apps.



- 2 Tik op .
- 3 Tik op **Ontvanger** of tik op  om een ontvanger of een telefoonnummer voor het bericht in te voeren. Of tik op  en selecteer een ontvanger voor het bericht uit de contactenlijst.
- 4 Tik op het berichtinvoerveld en voer een bericht in of selecteer een berichtsjabloon, en tik vervolgens op  of .

## Een spraakbericht opnemen en versturen

U kunt een geluidsbestand opsturen nadat u hebt opgenomen wat u wilt zeggen.

Tik op het berichtinvoerscherm op , neem op wat u wilt verzenden en tik vervolgens op .

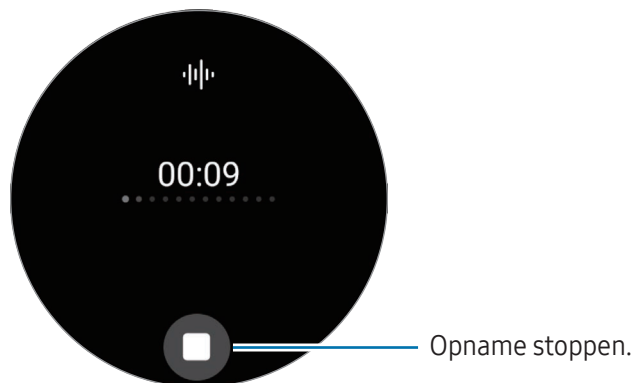

## Berichten verwijderen

- 1 Tik op  (**Berichten**) op het scherm Apps.
- 2 Blader door de berichtenlijst of gebruik de ring en selecteer vervolgens een contact om uw gesprekken te bekijken.
- 3 Blijf een bericht aanraken en tik op **Verwijderen**.  
Het bericht wordt verwijderd uit zowel het horloge als de verbonden telefoon.

## Telefoon

### Introductie

U kunt zelf bellen en binnenkomende oproepen bekijken en ontvangen.





-  Het geluid is wellicht niet duidelijk te horen tijdens een oproep en u kunt alleen kort bellen in gebieden met een zwak signaal.

### Zelf bellen

Tik op  (**Telefoon**) op het scherm Apps.



Gebruik een van de volgende methoden om te bellen.

- Tik op , geef een nummer in via het toetsenbord en tik op .
- Tik op , gebruik de ring of blader door de lijst met contacten, selecteer een item en tik op .
- Gebruik de ring of blader door de lijst, selecteer een item en tik op .

## Het nummer selecteren waarvan u oproepen wilt plaatsen (SM-R935F, SM-R945F, SM-R955F, SM-R965F)

U kunt het nummer selecteren dat u wilt gebruiken tussen het nummer van het horloge en het nummer van de verbonden telefoon wanneer u oproepen plaatst. Als uw horloge is verbonden met een smartphone die dubbele SIM-kaarten ondersteunt, kunt u ook een SIM-kaart selecteren waarmee u oproepen plaatst.

- 1 Tik op  (**Telefoon**) op het scherm Apps.
  - 2 Tik op .
  - 3 Tik op  en selecteer de gewenste optie.
    - **Telefoon**: plaats oproepen met het nummer van de verbonden telefoon.
    - **SIM 1**: plaats oproepen met het nummer van SIM-kaart 1 van de verbonden telefoon.
    - **SIM 2**: plaats oproepen met het nummer van SIM-kaart 2 van de verbonden telefoon.
    - **Horloge**: plaats oproepen met het nummer van het horloge.
-  • Sommige opties zijn mogelijk niet beschikbaar, afhankelijk van de verbonden telefoon.
- U kunt ook een nummer selecteren door de oproep-toets aan te raken en deze ingedrukt te houden nadat u een logboekvermelding hebt geselecteerd.

## Van tevoren een voorkeursnummer instellen (SM-R935F, SM-R945F, SM-R955F, SM-R965F)

- 1 Tik op  (**Telefoon**) op het scherm Apps.
- 2 Tik op **Instellingen**.
- 3 Tik op **Voorkeursnummer** en selecteer de gewenste optie.
  - **Telefoon**: stel deze optie in om oproepen te plaatsen met het nummer van de verbonden telefoon.
  - **Horloge**: stel deze optie in om oproepen met het nummer van het horloge te plaatsen.
  - **Altijd vragen**: stel deze optie in om altijd te vragen welk nummer u wilt gebruiken voor het plaatsen van oproepen.

## Opties tijdens gesprekken

De volgende opties zijn beschikbaar:

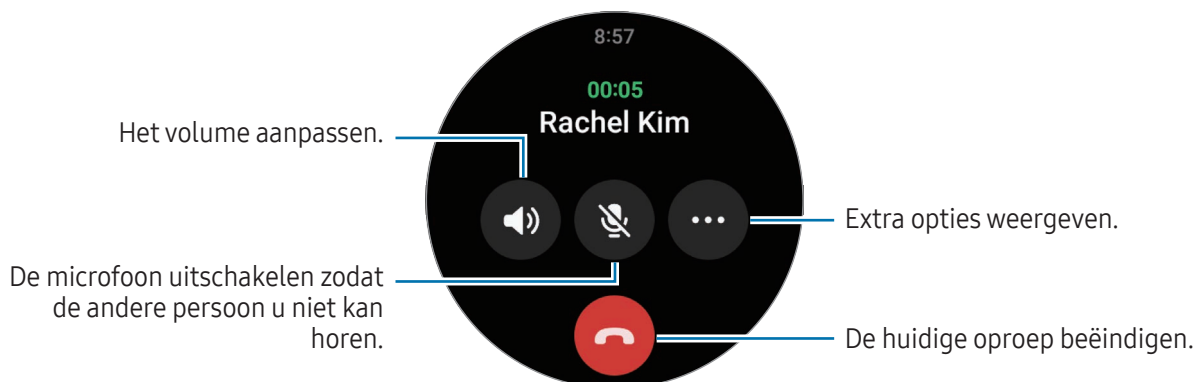

 Het uiterlijk van het scherm kan verschillen, afhankelijk van het model.

## Bellen via een Bluetooth-headset

Als er Bluetooth-oortjes zijn verbonden, wordt het gesprek daar naartoe geleid.

Tik terwijl de Bluetooth-headset niet is verbonden op het scherm Apps op  (**Instellingen**) → **Verbindingen** → **Bluetooth**. Wanneer de lijst met beschikbare Bluetooth-apparaten verschijnt, selecteert u een Bluetooth-headset die u wilt gebruiken.

## Oproepen ontvangen

### Een oproep aannemen

Wanneer er een inkomende oproep is, draait of veegt u de ring naar rechts. U kunt ook  buiten de grote cirkel slepen.

U kunt telefoongesprekken voeren met behulp van de interne microfoon van het horloge, de luidspreker of een verbonden Bluetooth-headset.

### Een oproep weigeren

U kunt een inkomende oproep weigeren en een weigerbericht verzenden naar de beller.

Wanneer er een inkomende oproep is, draait of veegt u de ring naar links. U kunt ook  buiten de grote cirkel slepen.

Als u een bericht wilt verzenden om het gesprek te weigeren, sleept u het pictogram  omhoog en selecteert u het gewenste bericht.

## Gemiste oproepen

Bij een gemiste oproep verschijnt een gemiste oproepmelding in het meldingenvenster. Controleer in het meldingenvenster de meldingen voor gemiste oproepen. Of tik op  (**Telefoon**) op het scherm Apps om de gemiste oproepen te controleren.

## Contacten

U kunt bellen of een bericht naar een contact verzenden. De contacten die zijn opgeslagen op uw verbonden telefoon, worden ook op uw horloge opgeslagen.



Tik op  (**Contacten**) op het scherm Apps.

 De favorietenlijst met contacten op de telefoon wordt bovenaan de lijst met contacten weergegeven.

Gebruik een van de volgende zoekmethoden:

- Tik op  en geef de zoekcriteria in bovenaan de lijst met contacten.
- Blader door de lijst met contacten.
- Gebruik de ring. Wanneer u de ring snel draait of er snel over veegt, wordt alfabetisch op de eerste letter door de lijst gebladerd.

Voer een van de volgende acties uit wanneer een contact is geselecteerd:

-  : het contact bellen.
-  : een bericht samenstellen.

## Veelgebruikte contacten selecteren op de tegel

Voeg de veelgebruikte contacten toe vanuit de tegel **Contacten** om direct contact met ze op te nemen via een tekstbericht of telefoongesprek. Tik op **Toevoegen** →  en selecteer een contact.

-  • Als u deze functie wilt gebruiken, moet u de tegel **Contacten** toevoegen. Raadpleeg [Tegels gebruiken](#) voor meer informatie.
- Er kunnen maximaal vier contacten worden toegevoegd op de tegel.



# Samsung Health

## Introductie

Samsung Health legt uw activiteiten en slaappatroon gedurende 24 uur vast en spoort u aan te kiezen voor een gezonde levensstijl. U kunt gezondheidsgerelateerde gegevens opslaan en beheren in de Samsung Health-app van de verbonden telefoon.

Als u meer dan 10 minuten hebt getraind (3 minuten voor hardlopen) terwijl u het horloge draagt, wordt de functie Oefeningen automatisch herkennen geactiveerd. Daarnaast geeft het horloge u een melding en ziet u een aantal rekbewegingen om te doen of een scherm waarin u wordt aangemoedigd om lichte oefeningen te doen wanneer het horloge gedurende meer dan 50 minuten inactiviteit herkent. Wanneer uw horloge herkent dat u rijdt of slaapt, geeft het mogelijk geen melding en toont geen rekscherm, ook al bent u fysiek inactief.

Ga naar [www.samsung.com/samsung-health](http://www.samsung.com/samsung-health) voor meer informatie.



De functies van Samsung Health zijn uitsluitend bedoeld voor ontspannings-, welzijns- en fitnessdoeleinden. Ze zijn niet voor medisch gebruik bedoeld. Voordat u deze functies gebruikt, moet u de instructies zorgvuldig lezen.

## Dagelijkse activiteit

Controleer uw dagelijkse status, zoals stappen, tijden actief, activiteitencalorieën en doelen, en gerelateerde informatie.

### Uw dagelijkse activiteit bekijken

Tik op  (Samsung Health) op het scherm Apps en tik op **Dagelijkse activiteit**.

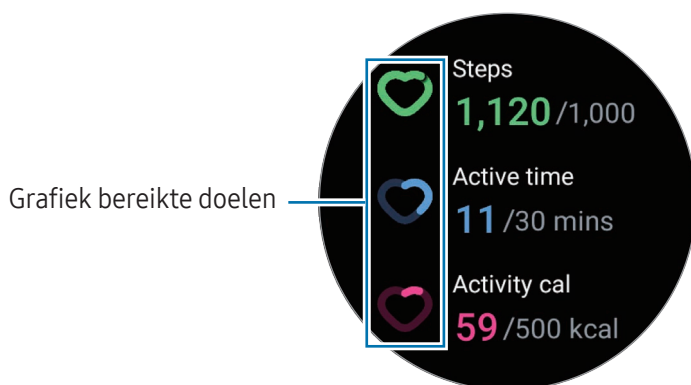

- **Stappen:** bekijk het aantal stappen dat u gedurende de dag zet. Naarmate u uw stappendoel nadert, loopt de grafiek op.
- **Tijd actief:** bekijk de totale tijd waarbij u gedurende de dag fysiek actief was. Naarmate u uw doel voor tijd actief nadert door lichte activiteiten uit te voeren zoals strekken of wandelen, loopt de grafiek op.
- **Activiteitscal.:** bekijk het aantal calorieën dat u hebt verbrand tijdens een activiteit gedurende de dag. Naarmate u uw doel van activiteitencalorieën nadert, loopt de grafiek op.

Gebruik de ring of veeg omhoog of omlaag over het scherm om extra informatie over uw dagelijkse activiteit te controleren.

### Uw dagelijkse activiteitsdoel instellen

- 1 Tik op  (Samsung Health) op het scherm Apps.
- 2 Tik op **Dagelijkse activiteit** en tik op **Doelen instellen**.
- 3 Selecteer een optie voor activiteiten.
- 4 Gebruik de ring of veeg omhoog of omlaag over het scherm om het doel in te stellen.
- 5 Tik op **Gereed**.

## Stappen

Het horloge telt het totale aantal stappen dat u hebt gezet.

### Uw aantal stappen tellen

Tik op  (Samsung Health) op het scherm Apps en tik op **Stappen**.



Om extra informatie te bekijken die betrekking heeft op de stappen, gebruikt u de ring of veegt u omhoog of omlaag over het scherm.



- Wanneer u begint met uw stappen te tellen, houdt de stappenteller uw stappen bij en geeft deze het aantal stappen na een korte vertraging weer omdat uw horloge uw bewegingen na enige tijd nauwkeurig herkent. Voor een nauwkeurige stappentelling kunt u ook een korte vertraging ervaren voordat de melding aangeeft dat een bepaald doel is bereikt. Deze melding verschijnt alleen als u de app Samsung Health gebruikt, nadat u de app hebt gedownload en geïnstalleerd.
- Als u de stappenteller gebruikt terwijl u met de auto of de trein reist, kunnen trillingen van invloed zijn op uw stappentelling.
- Eén verdieping wordt berekend als ongeveer 3 meter. De verdiepingen die worden berekend, komen mogelijk niet overeen met de werkelijke verdiepingen die u omhoog loopt.
- De verdiepingen die worden geteld, zijn mogelijk niet correct, afhankelijk van de omgeving, de bewegingen van de gebruiker en de omstandigheden van gebouwen.
- Het gemeten aantal verdiepingen is mogelijk niet nauwkeurig als er water (van een douche of activiteit in het water) of vuil in de sensor atmosferische druk is gekomen. Als er reinigingsmiddel, zweet of regendruppels op het horloge zitten, spoelt u het af met schoon water en droogt u het horloge, inclusief de sensor atmosferische druk, zorgvuldig vóór gebruik.

## Het stappendoel instellen

- 1 Tik op  (Samsung Health) op het scherm Apps.
- 2 Tik op **Stappen** en tik op **Doel instellen**.
- 3 Gebruik de ring of veeg omhoog of omlaag over het scherm om het doel in te stellen.
- 4 Tik op **Gereed**.

## Trainen

Registreer uw trainingsinformatie en bekijk de resultaten.





- Vraag, voordat u deze functie gebruikt, advies aan een bevoegde medische professional, zoals een arts, als een van de volgende situaties op u van toepassing is:
  - Als u een chronische medische aandoening hebt, zoals een hartaandoening of een hoge bloeddruk
  - Als u zwanger bent
  - Als u niet de geschikte leeftijd hebt om zelfstandig te trainen
- Als u duizelig bent, pijn ervaart of moeite met ademen hebt tijdens de training, stopt u direct met trainen en neemt u contact op met een medisch specialist, zoals een arts.
- Uw hartslag wordt gemeten wanneer u begint met trainen. Draag voor nauwkeurige metingen het horloge om uw onderarm, onder de pols. Raadpleeg [Het horloge dragen voor nauwkeurige metingen](#) voor meer informatie.
- Beweeg niet totdat uw hartslag wordt weergegeven op het scherm, zodat deze nauwkeuriger kan worden gemeten.
- Uw hartslag kan tijdelijk niet verschijnen door verschillende omstandigheden, zoals de omgeving, uw lichamelijke toestand of hoe het horloge wordt gedragen.

### Houd rekening met de volgende voorwaarden wanneer u traint bij koude weersomstandigheden:

- Vermijd gebruik van het apparaat bij koud weer. Gebruik het apparaat indien mogelijk binnenshuis.
- Als u het horloge buiten gebruikt bij koud weer, bedekt u het apparaat met uw mouwen voordat u het gebruikt.

## Trainingen starten

- 1 Tik op  (**Samsung Health**) op het scherm Apps.
- 2 Tik op **Trainen**.
  -  U kunt direct beginnen met training vanuit de tegel **Multi-trainingen** nadat u er oefeningen aan hebt toegevoegd.
- 3 Gebruik de ring of veeg naar links of rechts over het scherm om het gewenste type oefening te selecteren.  
Als er geen type oefening bij staat dat u wilt, tikt u op **Toevoegen** en selecteert u het gewenste type oefeningen.

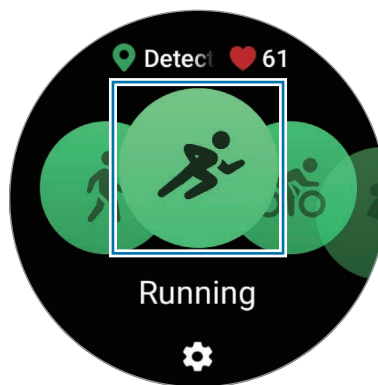

De training begint. Voor bepaalde type oefeningen tikt u op **Start** om de training te starten.

- 4 Gebruik de ring of veeg omhoog of omlaag over het scherm om trainingsinformatie zoals uw hartslag, afstand of tijd, op het trainingsscherm te controleren.

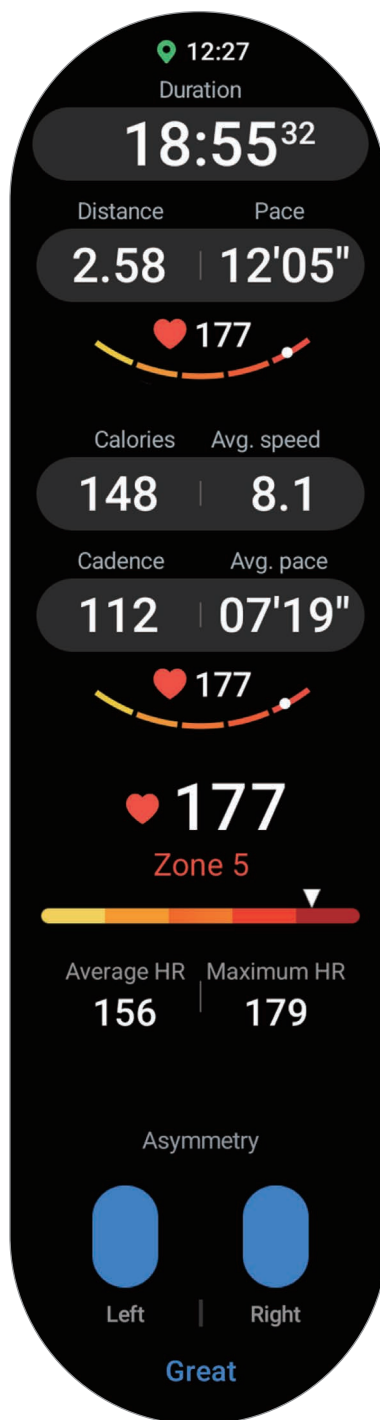

U kunt muziek afspelen door naar links te vegen op het scherm.



- Wanneer u **Zwemmen** of **Zwemmen (buiten)** selecteert, wordt de stand Watervergrendeling automatisch ingeschakeld en wordt het aanraakscherm uitgeschakeld. De stand Watervergrendeling is een functie die onbedoelde schermaanrakingen en -invoer voorkomt wanneer u in het water traint. Wanneer de stand Watervergrendeling is ingeschakeld, worden de functies, zoals de functie Til pols op voor activeren en de functie Always On Display, inclusief schermaanrakingen, automatisch uitgeschakeld.
- Wanneer u **Zwemmen** of **Zwemmen (buiten)** selecteert, kan de vastgelegde waarde in de volgende gevallen onnauwkeurig zijn:
  - Als u stopt met zwemmen voordat u het einde van de baan hebt bereikt
  - Indien u halverwege de baan van zwemslag verandert
  - Als u stopt met het bewegen van uw armen voordat u het einde van de baan hebt bereikt
  - Als u zwemt zonder uw armen te bewegen
  - Als u zwemt met één arm
  - Als u onder water zwemt
  - Als u uit het water komt en wandelt nadat u met de oefening bent begonnen
  - Wanneer u de training niet pauzeert of opnieuw start, maar de oefening in rust eindigt

## 5 Veeg naar rechts op het scherm en tik op **Voltooien**.

Als u de training wilt pauzeren of herstarten, veegt u naar rechts op het scherm en tikt u op **Pauzeren** of **Hervat**. Of houd de knop Terug ingedrukt.



- Als u wilt stoppen met zwemmen, drukt u eerst op de Startknop en houdt u deze ingedrukt om de stand Watervergrendeling uit te schakelen, schudt u uw horloge om het water er volledig uit te laten lopen, zodat de sensor voor de atmosferische druk naar behoren werkt en tikt u vervolgens op **OK**.
- Het afspelen van de muziek gaat door, ook als u ophoudt met trainen. Als u het afspelen van muziek wilt stoppen, stopt u de muziek voordat u de training hebt voltooid of opent u de app **Muziek** of de app **Mediacontroller** om het afspelen van muziek te stoppen.

## 6 Gebruik na het voltooien van de oefening de ring of veeg omhoog of omlaag over het scherm om uw trainingsresultaten te bekijken.

## Meerdere oefeningen doen

U kunt verschillende oefeningen vastleggen en gelijk een volledige training doen door een andere oefening te starten direct nadat u de huidige oefening hebt beëindigd.

Veeg rechts over het scherm tijdens de oefening, tik op **Nieuw** en selecteer het volgende trainingstype om te beginnen.

 Als u wilt stoppen met zwemmen, drukt u eerst op de Startknop en houdt u deze ingedrukt om de stand Watervergrendeling uit te schakelen, schudt u uw horloge om het water er volledig uit te laten lopen, zodat de sensor voor de atmosferische druk naar behoren werkt en tikt u vervolgens op **OK**.

## Beginnen met herhalende oefeningen

Wanneer u herhalende oefeningen uitvoert zoals squats of gewichtheffen, telt uw horloge met piepjes hoe vaak u de beweging herhaalt.

- 1 Tik op  (**Samsung Health**) op het scherm Apps.
- 2 Tik op **Trainen**.
- 3 Gebruik de ring of veeg op het scherm naar links of naar rechts om een gewenst type herhalende oefening te kiezen en te starten.  
Als er geen type herhalende oefening bij staat dat u wilt, tikt u op **Toevoegen** en selecteert u het gewenste type oefeningen.

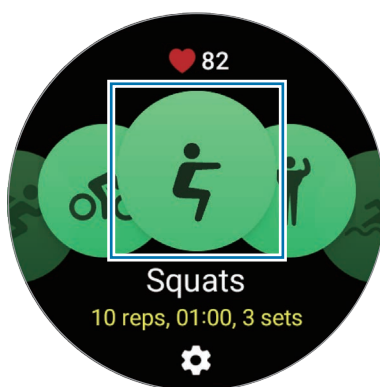



- 4 Om te starten, tikt u op **OK** en neemt u de juiste houding aan door de houding op het scherm na te doen.

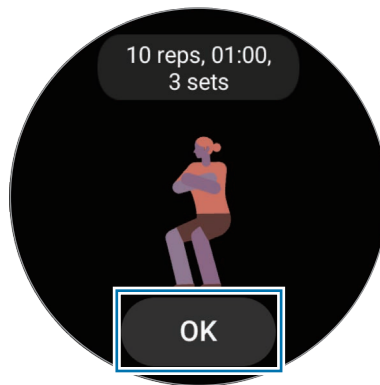

Met de piepjes start het tellen.

- 5 Gebruik de ring of veeg omhoog of omlaag over het scherm om trainingsinformatie, zoals uw hartslag, het aantal herhalingen of calorieën, op het trainingsscherm te controleren.

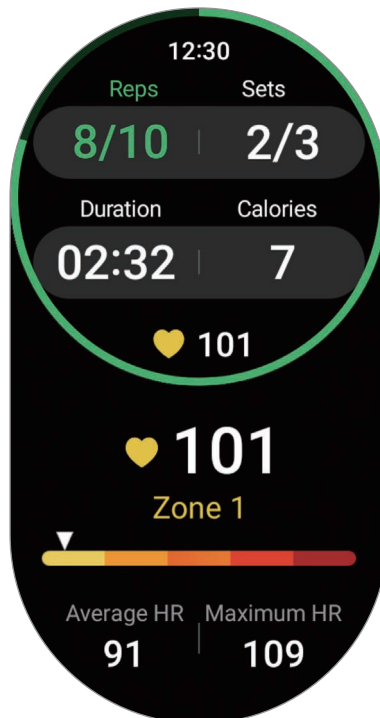

U kunt muziek afspelen door naar links te vegen op het scherm.

- 6 Neem na het voltooien van een set herhalingen even rust. Of tik op **Overslaan** als u door wilt gaan naar de volgende set herhalingen zonder te rusten.  
De oefening begint nadat u de juiste houding hebt aangenomen door de houding op het scherm na te doen.
- 7 Veeg naar rechts op het scherm en tik op **Voltooien**.  
Als u de training wilt pauzeren of herstarten, veegt u naar rechts op het scherm en tikt u op **Pauzeren of Hervat**. Of houd de knop Terug ingedrukt.
-  Het afspelen van de muziek gaat door, ook als u ophoudt met trainen. Als u het afspelen van muziek wilt stoppen, stopt u de muziek voordat u de training hebt voltooid of opent u de app **Muziek** of de app **Mediacontroller** om het afspelen van muziek te stoppen.
- 8 Gebruik na het voltooien van de oefening de ring of veeg omhoog of omlaag over het scherm om uw trainingsresultaten te bekijken.

## De trainingsgeschiedenis controleren

U kunt uw trainingsgeschiedenis bekijken, die is gesorteerd op datum en trainingstype.

- 1 Tik op  (**Samsung Health**) op het scherm Apps.
- 2 Tik op **Historie weergeven**.

- 3 Gebruik de ring of veeg omhoog of omlaag over het scherm om uw gehele trainingsgeschiedenis te bekijken.

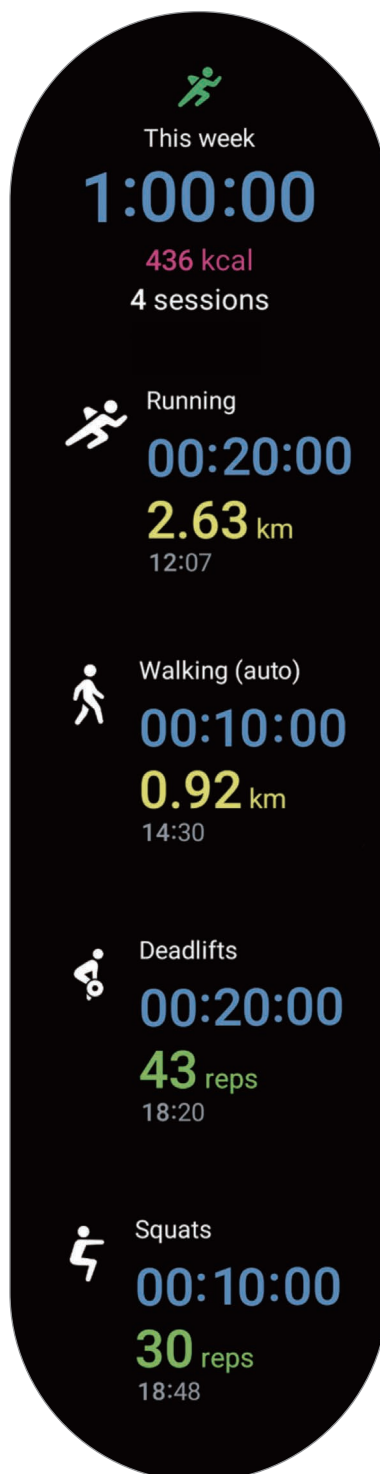

## Trainen na het toevoegen van uw eigen oefening

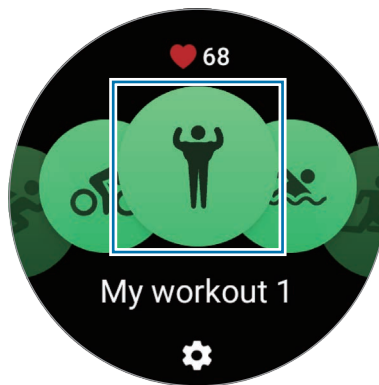

Naast de standaardtypen oefeningen die uw horloge biedt, kunt u uw eigen oefeningen toevoegen en de duur en verbrande calorieën meten, en vervolgens de resultaten van uw oefeningen controleren.

- 1 Tik op  (**Samsung Health**) op het scherm Apps.
- 2 Tik op **Trainen**.
- 3 Tik op **Toevoegen** → **Nieuwe oefening maken**.
- 4 Voer een naam in en tik op de schakelaar **Afstand, snelheid en route vastleggen met GPS** om aanvullende opties te registreren.
- 5 Tik op **Opslaan**.  
Uw training wordt toegevoegd.



- 6 Selecteer de training die u hebt toegevoegd en begin.

## De training instellen

- 1 Tik op  (Samsung Health) op het scherm Apps.
  - 2 Tik op **Trainen**.
  - 3 Tik op  onder elk trainingstype en stel de verschillende trainingsopties in.
    - **Lengte zwembad:** stel de lengte van het zwembad in.
    - **Doel:** activeer de functie Trainingsdoel en stel deze in.
    - **Trainingsscherm:** stel de schermen in die tijdens de oefeningen worden getoond.
    - **Gids hartslagzone:** schakel de functie in en stel deze zo in dat u waarschuwingen ontvangt zodra u het door u ingestelde doel voor de hartslagzone bereikt.
    - **Automatische ronde:** stel deze optie in om de rondetijd handmatig in te voeren door tweemaal op de knop Terug te drukken of automatisch op vaste afstanden of een vaste tijdsduur terwijl u traint.
    - **Frequentie gids:** stel deze optie voor begeleiding wanneer u de ingestelde afstand, tijd of lengte bereikt.
    - **Berichten coachen:** instellen dat u coachberichten ontvangt voor het juiste tempo terwijl u traint.
    - **Autom. pauze:** stel de trainingsfunctie van het horloge zo in dat deze automatisch pauzeert als u stopt met trainen.
    - **Training starten:** stel in hoe u uw training start.
    - **Audiogids:** schakel audiobegeleiding in om uw doel en ronden via audio te controleren.
    - **Scherm altijd aan:** stel deze optie in om het scherm altijd aan te zetten tijdens trainingen.
    - **Trainingen automat. detecteren:** schakel de functie Oefeningen automatisch herkennen in en stel deze in. Raadpleeg [Functie Oefeningen automatisch herkennen](#) voor meer informatie.
-  • U kunt ook bepaalde instellingen wijzigen vlak voordat u met de training begint of tijdens de training. Tik op **Instell.** op het aftelscherm of het GPS-scherm voordat u de training start. U kunt ook tijdens het trainen naar rechts vegen op het scherm en op **Instell.** tikken.
- De beschikbare opties voor het instellen van de training kunnen variëren, afhankelijk van het type training.

## Functie Oefeningen automatisch herkennen

Zodra u meer dan 10 minuten hebt getraind (3 minuten voor hardlopen) terwijl u het horloge draagt, herkent het automatisch dat u aan het trainen bent en worden trainingsgegevens zoals het trainingstype, de duur en het aantal verbrande calorieën vastgelegd.



Wanneer u meer dan één minuut stopt met een bepaalde oefening, herkent het horloge automatisch dat u bent opgehouden met trainen en wordt er niets meer vastgelegd.



- U kunt de lijst met oefeningen die worden ondersteund, controleren via de functie Oefeningen automatisch herkennen. Tik op het scherm Apps op  (Samsung Health) en tik op **Instell.** → **Activ. detecteren**. Als de oefeningen niet automatisch worden herkend, schakelt u de functie Oefeningen automatisch herkennen in en tikt u op de schakelaar van het type oefening dat van deze functie gebruikmaakt onder **Activ. detecteren**.
- De functie Oefeningen automatisch herkennen meet aan de hand van de versnellingsensor verschillende dingen, waaronder de tijd die u hebt gesport en het aantal verbrande calorieën. De metingen kloppen mogelijk niet, afhankelijk van uw wandel- en trainingsgewoonten en levensstijl.

## Eten

Houd bij hoeveel calorieën u op een dag eet en vergelijk dit met uw doel om uw gewicht op peil te houden.

### De calorieën bijhouden

- 1 Tik op  (Samsung Health) op het scherm Apps.
- 2 Tik op **Eten**.
- 3 Tik op **Invoeren**, tik bovenaan het scherm op het maaltijdtype en selecteer een optie.
- 4 Gebruik de ring of veeg omhoog of omlaag over het scherm om de calorie-inname in te stellen en tik op **Gereed**.

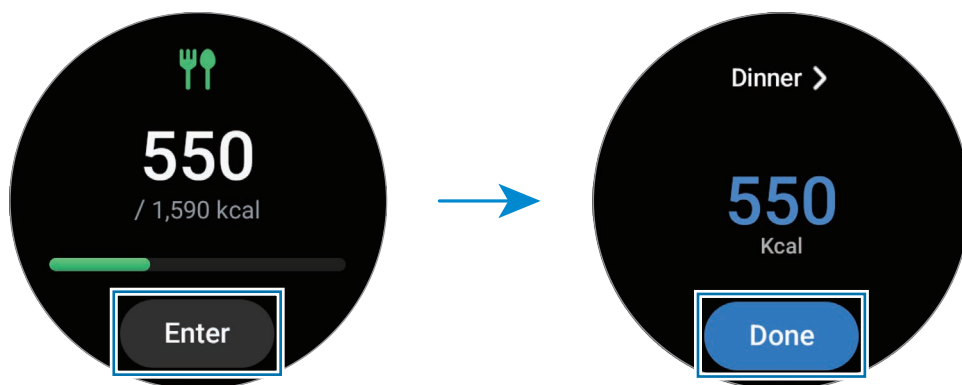

Gebruik de ring of veeg omhoog of omlaag over het scherm om extra informatie over de calorie-inname te controleren.

### Logboeken verwijderen

- 1 Tik op  (Samsung Health) op het scherm Apps.
- 2 Tik op **Eten** en tik op **Verwijderen**.
- 3 Selecteer gegevens die u wilt verwijderen en tik op **Verwijderen**.

### Een doel instellen voor uw calorie-inname

- 1 Tik op  (Samsung Health) op het scherm Apps.
- 2 Tik op **Eten** en tik op **Doel instellen**.
- 3 Gebruik de ring of veeg omhoog of omlaag over het scherm om het doel in te stellen.
- 4 Tik op **Gereed**.

## Slaap

Analyseer uw slaap en leg die vast door uw hartslag en beweging te meten als u slaapt.



Deze functie is enkel voor uw algemene welbevinden en gezondheid. Gebruik het dus niet voor medische doeleinden, zoals voor het diagnosticeren van symptomen, behandeling of preventie van ziekte.



- Het slaappatroon kent vier fases (Wakker, REM, Licht, Diep), geanalyseerd aan de hand van uw beweging en veranderingen in hartslag tijdens uw slaap. U kunt de aanbevolen bereiken voor elke gemeten slaaptoestand controleren in de grafiek op uw verbonden telefoon.
- Als uw hartslag onregelmatig is of als uw horloge uw hartslag niet goed kan detecteren, wordt het slaappatroon geanalyseerd in drie fases (draaien, licht, niet draaien).
- U kunt de gedetailleerde slaapanalyse alleen bekijken wanneer uw horloge is verbonden met uw telefoon.
- Voordat u gaat meten, laadt u de batterij van het horloge op totdat deze meer dan 30% lading heeft.
- Draag voor nauwkeurige metingen het horloge om uw onderarm, onder de pols. Raadpleeg [Het horloge dragen voor nauwkeurige metingen](#) voor meer informatie.

### Uw slaap meten



- 1 Slaap met het horloge om uw pols.  
Het horloge meet uw slaap.
- 2 Tik op  (**Samsung Health**) op het scherm Apps nadat u wakker bent geworden.
- 3 Tik op **Slaap**.

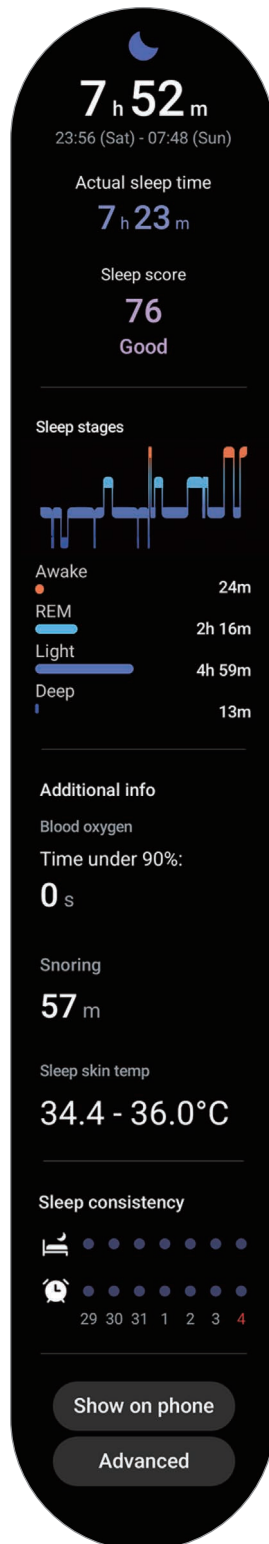

- 4 Gebruik de ring of veeg op het scherm omhoog of omlaag om alle gegevens te controleren die betrekking hebben op uw gemeten slaap.



## De functie Snurkdetectie gebruiken

- 1 Tik op  (**Samsung Health**) op het scherm Apps.
  - 2 Tik op **Instell.**
  - 3 Tik op **Detectie van snurken.**  
De app Samsung Health wordt geopend op uw telefoon.
  - 4 Tik op de schakelaar om deze functie in te schakelen.
  - 5 Selecteer **Altijd bij Snurken detecteren** om uw snurken te meten wanneer u slaapt.
  - 6 Sluit uw telefoon aan op de oplader en plaats de telefoon zo dat de microfoon van de telefoon naar u toe is gericht voordat u gaat slapen.  
Uw snurken tijdens de slaap wordt gemeten samen met andere slaapegegevens wanneer u slaapt met het horloge om uw pols.
-  • De snurkdetectiefunctie kan worden geactiveerd in de Samsung Health-app (versie 6.18 of hoger) van de verbonden telefoon.
  - Snurken wordt mogelijk niet gemeten als u de snurkdetectiefunctie niet op **Altijd** instelt, uw telefoon niet aansluit op de oplader voordat u gaat slapen of de microfoon van de telefoon niet naar u toe hebt gericht voordat u gaat slapen.

## De functie Huidtemperatuur tijdens het slapen gebruiken

Registreer de verandering van uw huidtemperatuur terwijl u slaapt en krijg hulp bij het creëren van een optimale slaapomgeving.

- 1 Tik op  (**Samsung Health**) op het scherm Apps.
- 2 Tik op **Instell.**

### 3 Tik op de schakelaar **Huidtemperatuur tijdens slaap** om deze functie in te schakelen.

Uw huidtemperatuur wordt samen met uw andere slaapgegevens gemeten wanneer u slaapt terwijl u het horloge draagt.



- Als uw huidtemperatuur continu wordt gemeten terwijl u slaapt, zal de batterij sneller leeg raken dan normaal.
- U kunt het licht zien door de flikkerende optische meetsensor voor hartslag tijdens het meten van uw huidtemperatuur.
- Het horloge kan uw huidtemperatuur ook meten wanneer u niet slaapt omdat het horloge tijdens bijvoorbeeld het lezen van een boek of het kijken naar tv of een film kan herkennen of u slaapt.
- Draag het horloge stevig, waarbij u zorgt dat er geen ruimte ontstaat tussen uw pols en het horloge doordat u zich in uw slaap omdraait.

## Hartslag

Uw hartslag opnemen en vastleggen.



De hartslagmeter op het horloge is alleen bedoeld voor fitness- en informatiedoeleinden en is niet bedoeld voor gebruik bij het stellen van een diagnose van ziekten of andere aandoeningen, of bij het genezen, verlichten, behandelen of voorkomen van ziekten.



Draag voor nauwkeurige metingen het horloge om uw onderarm, onder de pols. Raadpleeg [Het horloge dragen voor nauwkeurige metingen](#) voor meer informatie.

### Houd rekening met de volgende factoren wanneer u uw hartslag meet:

- Rust vijf minuten voordat u begint met meten.
- Als de meting sterk afwijkt van de verwachte hartslag, rust u 30 minuten en meet u de hartslag opnieuw.
- Houd uzelf warm in de winter of bij koud weer wanneer u uw hartslag meet.
- Roken of alcohol drinken voordat u begint met meten, kan ervoor zorgen dat uw hartslag verhoogt, waardoor deze anders is dan uw normale hartslag.
- Praat, gaap of adem niet diep in terwijl u uw hartslag meet. Hierdoor kan uw hartslag mogelijk onjuist worden vastgelegd.

- Hartslagmetingen kunnen verschillen afhankelijk van de meetmethode en de omgeving waarin de metingen worden uitgevoerd.
- Als de sensor niet werkt, controleert u de positie van het horloge op uw pols en controleert u of de sensor niet wordt geblokkeerd. Als hetzelfde probleem met de sensor blijft bestaan, gaat u naar een Samsung Servicecenter of een geautoriseerd servicecenter.

## Uw hartslag handmatig meten

- 1 Tik op  (Samsung Health) op het scherm Apps.
- 2 Tik op **Hartslag**.
- 3 Tik op **Metten** om uw hartslag te meten.  
Controleer de gemeten hartslag op het scherm.

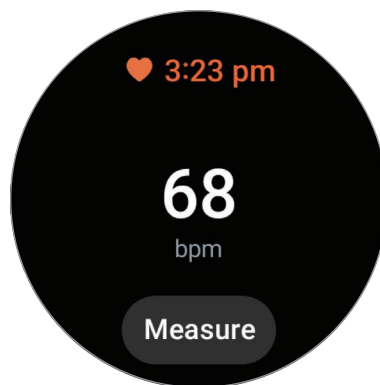

Om aanvullende informatie over de hartslag te controleren, gebruikt u de ring of veegt u omhoog of omlaag over het scherm.

## De instellingen voor meten van de hartslag veranderen

- 1 Tik op  (Samsung Health) op het scherm Apps.
- 2 Tik op **Hartslag**.
- 3 Tik op **Instell.** en selecteer de meetmethode onder **Meting**.
  - **Continu meten:** uw hartslag wordt doorlopend gemeten.
  - **Om de 10 min bij rust:** uw hartslag wordt iedere 10 minuten gemeten terwijl u rust.
  - **Alleen handmatig:** uw hartslag wordt enkel handmatig gemeten wanneer u op **Metten** tikt.

## De hartslagmelding instellen

U kunt een melding ontvangen wanneer uw hartslag hoger of lager is dan de door u ingestelde rusthartslagwaarde en dit langer duurt dan 10 minuten.

- 1 Tik op  (Samsung Health) op het scherm Apps.
- 2 Tik op **Hartslag**.
- 3 Tik op **Instell.** en stel de melding in onder **Melding hartslag**.
  - **Hoge hartslag**: stel deze optie in om een melding te ontvangen wanneer uw hartslag voortdurend hoger is dan de hartslagwaarde die u hebt ingesteld.
  - **Lage hartslag**: stel deze optie in om een melding te ontvangen wanneer uw hartslag voortdurend lager is dan de hartslagwaarde die u hebt ingesteld.

## Stress

Controleer uw stressniveau met behulp van de biogegevens die uw horloge verzamelt en verminder uw stress door de ademhalingsoefening te volgen die het horloge u biedt.

-  • Hoe vaker u uw stressniveau meet, hoe nauwkeuriger uw resultaten zullen zijn vanwege de verzamelde gegevens.
- Uw gemeten stressniveau is niet noodzakelijk gerelateerd aan uw emotionele toestand.
- Uw stressniveau wordt misschien niet gemeten terwijl u slaapt, aan het sporten bent, veel beweegt of vlak nadat u klaar bent met trainen.
- Draag voor nauwkeurige metingen het horloge om uw onderarm, onder de pols. Raadpleeg [Het horloge dragen voor nauwkeurige metingen](#) voor meer informatie.
- De beschikbaarheid van deze functie is afhankelijk van uw regio.



## Uw stressniveau handmatig meten

- 1 Tik op  (Samsung Health) op het scherm Apps.
- 2 Tik op **Stress**.

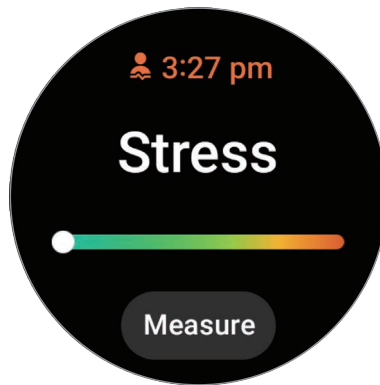
- 3 Tik op **Metten** om uw stressniveau te meten.  
Controleer het gemeten stressniveau op het scherm.



## Stress verlichten met de ademhalingsoefening

- 1 Tik op  (Samsung Health) op het scherm Apps.
- 2 Tik op **Stress**.
- 3 Tik op  of  onder **Ademhalen** om de tijd en het aantal van de ademhalingsoefening te wijzigen. Als u de duur van de ademhalingsoefening wilt wijzigen, tikt u op **Duur ademhaling**.
- 4 Tik op **Start** en begin te ademen.  
Om te stoppen met de ademhalingsoefening, tikt u op het scherm en vervolgens op .

## De instellingen voor de stressmeting wijzigen

- 1 Tik op  (Samsung Health) op het scherm Apps.
- 2 Tik op **Stress**.
- 3 Tik op **Instell.** en selecteer de meetmethode onder **Meting**.
  - **Continu meten**: uw stressniveau wordt doorlopend gemeten.
  - **Alleen handmatig**: uw stressniveau wordt alleen handmatig gemeten wanneer u op **Metten** tikt.

## Lichaams- samenstelling

Meet de samenstelling van uw lichaam, zoals uw skelet-spiersmassa of vetmassa.



- Deze functie is enkel voor uw algemene welbevinden en gezondheid. Gebruik het dus niet voor medische doeleinden, zoals voor het diagnosticeren van symptomen, behandeling of preventie van ziekte.
- Meet uw lichaamssamenstelling niet wanneer u een geïmplanteerde pacemaker, defibrillator of ander elektronisch hulpmiddel in uw lichaam hebt.
- Er gaat een kleine elektrische stroom door uw lichaam wanneer uw lichaamssamenstelling wordt gemeten. Hoewel dit onschadelijk is voor mensen, moet u uw lichaamssamenstelling niet meten wanneer u zwanger bent.



- Draag voor nauwkeurige metingen het horloge om uw onderarm, onder de pols. Raadpleeg [Het horloge dragen voor nauwkeurige metingen](#) voor meer informatie.
- Voor nauwkeurige metingen van de lichaamssamenstelling moet u uw werkelijke lengte, gewicht en geslacht invoeren in uw profiel in de Samsung Health-app van de verbonden telefoon, en ook uw werkelijke leeftijd invoeren in uw Samsung account. Controleer, wanneer de gemeten resultaten voor de lichaamssamenstelling onnauwkeurig zijn, uw gebruikersprofiel in de Samsung Health-app op de telefoon en pas het aan.
- Anders dan professionele meetinstrumenten voor lichaamssamenstelling, meet het horloge, die om uw pols moet worden gedragen, de samenstelling van het bovenlichaam en maakt een schatting van uw hele lichaamssamenstelling voor de resultaten. Daarom kunnen de gemeten resultaten voor lichaamssamenstelling onnauwkeurig zijn in de volgende gevallen: wanneer de lichaamssamenstelling van uw boven- en onderlichaam te veel uit balans is, u last hebt van extreem overgewicht, of wanneer u zeer gespierd bent.



- Het horloge maakt gebruik van de methode Bio-elektrische Impedantie Analyse (BIA) voor meting van de lichaamssamenstelling, die een correlatie heeft van meer dan 98% in vergelijking met de Dubbele energie-röntgenmethode (DXA), die als gouden standaard wordt beschouwd.

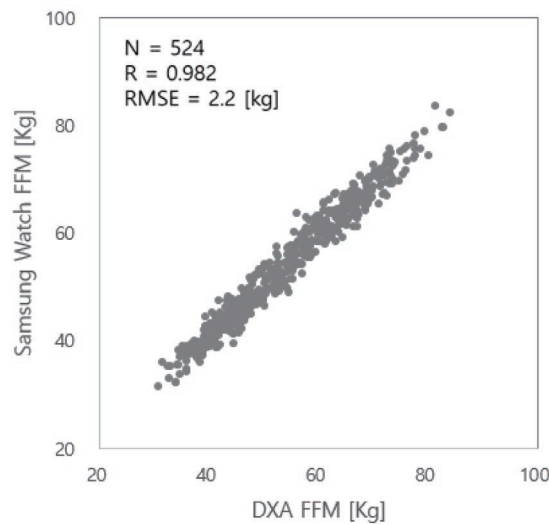

#### Houd rekening met de volgende factoren wanneer u uw lichaamssamenstelling meet:

- Wanneer u onder de 20 bent, zijn de resultaten mogelijk onnauwkeurig wanneer u uw lichaamssamenstelling meet.
- U kunt nauwkeurigere resultaten voor lichaamssamenstelling krijgen onder de volgende meetvoorwaarden:
  - Meten op dezelfde tijd van de dag (aanbevolen om 's ochtends te meten)
  - Meten met een lege maag
  - Meten na toiletbezoek
  - Meten wanneer u niet ongesteld bent
  - Meten vóór activiteiten waarbij uw lichaamstemperatuur stijgt, zoals sporten, douchen of saunabezoek.
  - Meten nadat metalen objecten van uw lichaam zijn verwijderd, zoals een kettinkje
  - Het bij het horloge geleverde bandje gebruiken in plaats van een metalen bandje



## Uw lichaamssamenstelling meten

- 1 Tik op  (Samsung Health) op het scherm Apps.
  - 2 Tik op **Lichaams- samenstelling**.
  - 3 Tik op **Meten**.
-  U kunt meer te weten komen over hoe u uw lichaamssamenstelling in detail kunt meten op het scherm door op **Hoe meten** te tikken.
- 4 Voer uw gewicht in en tik op **Bevestigen**.
  - 5 Plaats uw twee vingers op de Startknop en knop Terug door de instructies op het scherm te volgen om meting van de lichaamssamenstelling te starten.

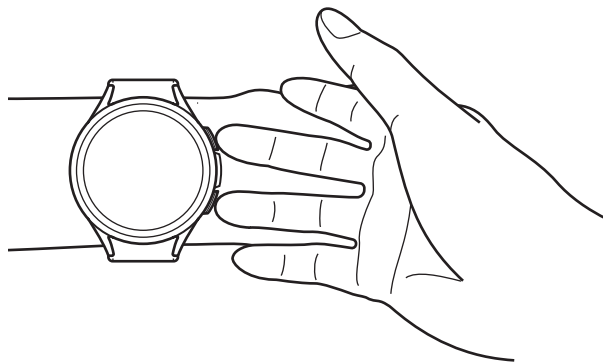

Juiste positie voor het meten van uw lichaamssamenstelling wanneer u het horloge om uw linkerpols draagt, terwijl de knoppen zich aan de rechterkant bevinden

### Juiste meethouding

- Houd beide armen op borsthoogte waarbij u geen contact maakt met uw lichaam.
- Zorg dat de twee vingers die op de Startknop en knop Terug zijn geplaatst niet met elkaar in contact komen. Raak ook geen andere delen van uw horloge aan met uw vingers, behalve de knoppen.
- Blijf stabiel en beweeg niet voor nauwkeurige meetresultaten.
- Het signaal wordt mogelijk onderbroken als uw vinger droog is. Meet in dit geval uw lichaamssamenstelling nadat u toner of lotion hebt aangebracht om de huid van uw vinger vochtig te maken.
- Het is mogelijk dat de meetresultaten niet nauwkeurig zijn door de droogheid van uw huid of haar.
- Veeg de achterkant van het horloge schoon voordat u gaat meten om nauwkeurige meetresultaten te behalen.

Bekijk de meetresultaten voor lichaamssamenstelling op het scherm.



Gebruik de ring of veeg omhoog of omlaag over het scherm om extra informatie over de lichaamssamenstelling te controleren.

## Cyclus bijhouden

Voer uw menstruatieperiode in om uw cyclus bij te houden. Wanneer u uw menstruatiecyclus beheert en bijhoudt, kunt u de datum van uw volgende menstruatie voorspellen.



- Deze functie is uitsluitend bedoeld voor het beheren en bijhouden van uw menstruatiecyclus. Gebruik het dus niet voor medische doeleinden, zoals voor het diagnosticeren van symptomen, behandeling of preventie van ziekte.
- Deze functie is niet bedoeld om te worden gebruikt voor zwangerschapsplanning of anticonceptie.
- De voorspelde data zijn alleen als persoonlijke referentie bedoeld. De voorspelde data kunnen afwijken van de werkelijke data.
- Personen onder de 18 jaar mogen deze functie alleen gebruiken onder toezicht.
- Neem geen medische beslissingen op basis van voorspelde data zonder een arts te raadplegen. Ook moet u de informatie van de Samsung Health-app niet gebruiken en geen medische acties ondernemen zonder een gekwalificeerde medische deskundige te raadplegen.



- Activeer de functie voor het bijhouden van uw cyclus in de Samsung Health-app op uw telefoon om deze functie op uw horloge te gebruiken.
- De voorspelde data kunnen variëren, afhankelijk van de ingevoerde gegevens.

1 Tik op  (Samsung Health) op het scherm Apps.

2 Tik op **Cyclus bijhouden**.

- 3 Tik op **Menst. invoeren**.
- 4 Tik op het invoerveld, gebruik de ring of veeg omhoog of omlaag over het scherm om de begindatum van uw menstruatie in te stellen.
- 5 Tik op **Opslaan**.

Om extra informatie te controleren die betrekking heeft op het bijhouden van uw cyclus, gebruikt u de ring of veegt u omhoog of omlaag over het scherm.



## Uw menstruatiecyclus voorspellen door uw huidtemperatuur te meten

- 1 Tik op  (**Samsung Health**) op het scherm Apps.
- 2 Tik op **Instell.**
- 3 Tik op de schakelaar **Cyclus voorspellen met huidtemp.** om deze functie in te schakelen.

## Water

U kunt vastleggen en volgen hoeveel glazen water u drinkt.

### Waterconsumptie vastleggen

- 1 Tik op  (**Samsung Health**) op het scherm Apps.
- 2 Tik op **Water**.
- 3 Tik op  wanneer u een glas water drinkt.  
Als u per ongeluk een onjuiste waarde hebt toegevoegd, kunt u dit corrigeren door op  te tikken.

### Uw doel voor consumptie instellen

- 1 Tik op  (**Samsung Health**) op het scherm Apps.
- 2 Tik op **Water** en tik op **Doel instellen**.
- 3 Gebruik de ring of veeg omhoog of omlaag over het scherm om het dagelijkse doel in te stellen.
- 4 Tik op **Gereed**.

## Bloedzuurstof

Meet het zuurstofniveau in uw bloed om te zien of uw bloed goed zuurstof levert aan de verschillende delen van uw lichaam.



Deze functie is enkel voor uw algemene welbevinden en gezondheid. Gebruik het dus niet voor medische doeleinden, zoals voor het diagnosticeren van symptomen, behandeling of preventie van ziekte.

### Houd rekening met de volgende voorwaarden wanneer u uw bloedzuurstofniveau meet:

- Rust vijf minuten voordat u begint met meten.
- Houd uzelf warm in de winter of bij koud weer wanneer u uw bloedzuurstofniveau meet.
- Metingen van het bloedzuurstofniveau kunnen verschillen afhankelijk van de meetmethode en de omgeving waarin de metingen worden uitgevoerd.

### Uw bloedzuurstofniveau handmatig meten

- 1 Tik op  (Samsung Health) op het scherm Apps.
- 2 Tik op **Bloedzuurstof**.

3 Tik op **Metten** om uw bloedzuurstofniveau te meten.

 **Juiste meethouding**

- Voor nauwkeurige metingen moet u het horloge stevig rond uw arm dragen, onder de pols, terwijl u twee vingers ruimte laat zoals getoond in onderstaande afbeelding. Plaats een elleboog op de tafel en houd uw pols dicht bij uw hart.

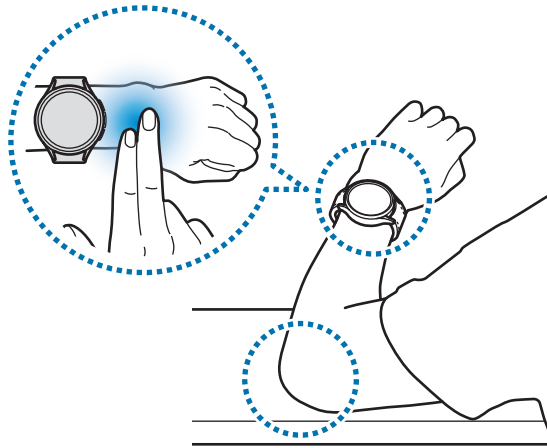

- Beweeg niet en blijf in de juiste houding tot de meting is afgerond.
- U kunt meer te weten komen over hoe u op het scherm uw bloedzuurstofgehalte in detail kunt meten door op **Hoe meten** te tikken.

Controleer het gemeten bloedzuurstofniveau op het scherm. Wanneer uw bloedzuurstofniveau in rust tussen 95% en 100% ligt, geldt dit als binnen het normale bereik.



## Uw bloedzuurstofniveau tijdens de slaap meten

U kunt instellen dat uw bloedzuurstofniveau tijdens de slaap continu wordt gemeten.

- 1 Tik op  (**Samsung Health**) op het scherm Apps.
- 2 Tik op **Instell.**
- 3 Tik op de schakelaar **Bloedzuurstof tijdens de slaap** om deze functie in te schakelen.  
Uw bloedzuurstof tijdens de slaap wordt gemeten samen met andere slaapgegevens wanneer u slaapt met het horloge om uw pols.



- Als uw bloedzuurstofgehalte continu wordt gemeten terwijl u slaapt, zal de batterij sneller leeg raken dan normaal.
- U kunt licht zien door de knipperende optische meetsensor voor hartslag terwijl deze uw bloedzuurstof meet.
- Het horloge kan uw bloedzuurstof ook meten wanneer u niet slaapt, omdat het horloge tijdens bijvoorbeeld het lezen van een boek of het kijken naar tv of een film kan herkennen of u slaapt.
- Draag het horloge stevig, waarbij u zorgt dat er geen ruimte ontstaat tussen uw pols en het horloge doordat u zich in uw slaap omdraait.

## Together

Vergelijk uw geregistreerde stappen met uw vrienden die ook de functie Together van de Samsung Health-app gebruiken. Wanneer u stappenwedstrijdjes aangaat met vrienden, kunt u uw rang controleren op uw horloge.

- 1 Tik op  (**Samsung Health**) op het scherm Apps.
- 2 Tik op **Together**.

Tik op **Weerg. op tel.** om gedetailleerde informatie over de functie Together op uw verbonden telefoon te bekijken.



- Schakel de functie Together in de Samsung Health-app op uw telefoon in om de Together-gegevens op uw horloge te bekijken.

## Instell.

U kunt de verschillende opties instellen voor sport en gezondheid.

Tik op  (Samsung Health) op het scherm Apps en tik op **Instell.**

- **Meting:** stel in hoe uw hartslag en stress worden gemeten, en schakel de aanvullende functies die tijdens de slaap kunnen worden gemeten in of uit.
- **Labs:** nieuwe functies van het horloge gebruiken.
- **Trainingen automat. detecteren:** schakel de functie Oefeningen automatisch herkennen in en configureer de instellingen, zoals het selecteren van de typen oefeningen die moeten worden gedetecteerd.
- **Inactieve tijd:** schakel de functie in om waarschuwingen te ontvangen na 50 minuten inactiviteit en stel de tijd en dagen in waarop u wilt worden gewaarschuwd.
- **Zichtbaar voor andere apparaten:** laat andere apparaten uw horloge vinden.
- **Gegevens delen met apparaten en services:** instellen dat gegevens worden gedeeld met andere verbonden gezondheidsplatform-apps, trainingsapparaten en tv's.
- **Privacy:** apps of serviceproviders selecteren om informatie mee te delen, zodat de benodigde informatie tijdens de training wordt weergegeven.



Sommige functies zijn mogelijk niet beschikbaar, afhankelijk van de regio, de serviceprovider of het model.

# Samsung Health Monitor

## Introductie

Met de app Samsung Health Monitor van uw horloge die zowel over een optische meetsensor voor hartslag als een elektrische biosensor beschikt, kunt u op elk gewenst moment eenvoudig uw bloeddruk meten of een ECG maken. U kunt de meetgeschiedenis bekijken op uw verbonden telefoon met de app Samsung Health Monitor, aangezien uw horloge en telefoon automatisch worden gesynchroniseerd.

Houd uw gezondheid systematischer in de gaten met uw arts op basis van uw meetresultaten.



- Als u de app Samsung Health Monitor niet op uw verbonden telefoon hebt geïnstalleerd, opent u de app **Samsung Health Monitor** op uw horloge en volgt u de instructies op het scherm om de app naar de telefoon te downloaden vanuit de **Galaxy Store**.
- De app Samsung Health Monitor wordt alleen ondersteund op Samsung-telefoons.
- Personen onder de 22 jaar kunnen de app Samsung Health Monitor niet gebruiken om de bloeddruk te meten of een ECG te maken.
- De beschikbaarheid van deze app is afhankelijk van uw regio.

## Voorzorgsmaatregelen voor het meten van de bloeddruk en het maken van een ECG



### Algemene voorzorgsmaatregelen

- De app Samsung Health Monitor kan niet worden gebruikt voor medische doeleinden, zoals het diagnosticeren van een hoge bloeddruk, hartstoornissen en andere hartaandoeningen. Gebruik deze app onder geen enkele voorwaarde als vervanging van het medisch advies van een arts of behandeling. Neem in geval van nood direct contact op met een ziekenhuis in de buurt.
- Wijzig uw medicatie, dosering of gebruik niet zonder advies van uw arts.
- De metingen en resultaten uit de app Samsung Health Monitor dienen enkel ter referentie. Gebruik ze nooit voor het nemen van medische beslissingen zonder advies van uw arts.
- Draag voor nauwkeurige metingen het horloge om uw onderarm, onder de pols. Raadpleeg [Het horloge dragen voor nauwkeurige metingen](#) voor meer informatie.





- Zet voor de meting van uw bloeddruk of het maken van een ECG een comfortabele stoel neer en een tafel om uw arm en telefoon op te leggen.
- Ga rechtop zitten in de comfortabele stoel die u hebt klaargezet, waarbij uw rug wordt ondersteund.
- Zorg dat uw arm comfortabel op tafel ligt wanneer u uw bloeddruk meet of een ECG maakt.
- Rust minimaal vijf minuten in een comfortabele houding voordat u uw bloeddruk meet of uw ECG maakt.
- Meet uw bloeddruk of maak een ECG op een rustige plek binnenshuis.
- Meet uw bloeddruk of maak een ECG niet terwijl u fysiek bezig bent.
- Blijf stil zitten en spreek niet zodra u uw bloeddruk meet of uw ECG maakt, en beweeg of spreek niet tot de meting is voltooid.
- Meet uw bloeddruk niet of maak geen ECG terwijl u in de buurt bent van apparaten die sterke elektrische velden veroorzaken, zoals MRI-scanners (magnetische resonantiebeeldvorming), röntgenapparaten, elektromagnetische antidiefstalsystemen of metaaldetectoren.
- Verbind uw horloge altijd thuis met uw telefoon of op een veilige plaats via Bluetooth vanwege de beveiliging. Het wordt niet aanbevolen om op een openbare plaats verbinding te maken met een telefoon.
- Meet uw bloeddruk niet en maak geen ECG tijdens medische behandelingen, zoals chirurgie of defibrillatie.
- Meet uw bloeddruk of maak een ECG in een omgeving waar de temperatuur tussen 12 °C en 40 °C ligt en waar de relatieve vochtigheid tussen 30% en 90% ligt.



### **Voorzorgsmaatregelen voor het meten van de bloeddruk**

- Vermijd het gebruik van alcohol, voedsel met cafeïne, roken, sporten en baden gedurende 30 minuten vóór u uw bloeddruk meet.
- Zorg dat uw pols droog is wanneer u uw bloeddruk meet en meet deze niet wanneer u lotion hebt aangebracht of overmatig zweet.
- Adem niet diep in en adem niet expres langzaam, maar adem zoals u gewend bent terwijl u uw bloeddruk meet.
- Wanneer u zwanger bent kunnen de resultaten onnauwkeurig zijn wanneer u uw bloeddruk meet.
- Meet uw bloeddruk niet met de app Samsung Health Monitor indien u lijdt aan een van de volgende aandoeningen:
  - Aritmie
  - Onderliggende hartaandoening of een eerdere hartaanval
  - Circulatie- of perifere vaataandoening
  - Hartklepaandoening (aortaklepaandoening)
  - Myocardiopathie
  - Andere cardiovasculaire aandoening
  - Eindstadium nierfalen (ESRD)
  - Diabetes
  - Neurologische aandoeningen (bijvoorbeeld trillen)
  - Stoornissen in de bloedstolling of als u een bloedverdunner gebruikt
- Gebruik bij het meten van uw bloeddruk geen pols met tatoeages of littekens, omdat de optische meetsensor voor hartslag door de tatoeages of littekens kan worden beïnvloed.



- De app Samsung Health Monitor kalibreert en meet bloeddruk op basis van de meetwaarden van de arm die de bloeddrukmanometer draagt. U moet uw arts raadplegen wanneer er een groot verschil is tussen de bloeddruk in beide armen (meer dan 10 mmHg).
- Gebruik nooit een horloge die is gekalibreerd voor anderen om uw eigen bloeddruk te meten.
- Het meetbereik van de app Samsung Health Monitor voor bloeddruk is als volgt: indien gekalibreerd, is het systolische bloeddrukgebied 80 mmHg tot 170 mmHg, en de diastolische bloeddruk is 50 mmHg tot 110 mmHg. Bij metingen is het systolische bloeddrukgebied 70 mmHg tot 180 mmHg, en de diastolische bloeddruk is 40 mmHg tot 120 mmHg.
- Het signaal kan worden beïnvloed door de helderheid van iemands huid, doorbloeding van de huid en hoe schoon het sensorgebied is.



### **Voorzorgsmaatregelen voor het maken van een ECG**

- Zorg dat uw pols niet te droog is wanneer u een ECG maakt. U kunt een nauwkeuriger ECG-signaal krijgen wanneer uw huid die in contact komt met de sensor, vochtig is met een kleine hoeveelheid zweet, toner of lotion.
- Maak geen ECG wanneer u een geïmplanteerde pacemaker, defibrillator of ander elektronisch hulpmiddel in uw lichaam hebt.
- Maak geen ECG met de app Samsung Health Monitor als u een andere hartritmestoornis hebt dan boezemfibrilleren.
- De app Samsung Health Monitor kan geen hartaanvallen herkennen. Neem bij verdachte symptomen die op een hartaanval duiden direct contact op met de noodhulpdiensten.
- U kunt nauwkeurigere ECG-resultaten krijgen onder de volgende meetvoorwaarden:
  - Meten nadat metalen objecten van uw lichaam zijn verwijderd, zoals een kettinkje
  - Het bij het horloge geleverde bandje gebruiken in plaats van een metalen bandje

## Meting van de bloeddruk starten

### Vorbereiding voor het meten van de bloeddruk

Voer uw profiel in de app Samsung Health Monitor in en kalibreer uw horloge voordat u uw bloeddruk meet. Wanneer u geen profiel invoert, kunt u uw bloeddruk niet meten, en wanneer u het horloge niet kalibreert of hem door iemand anders laat kalibreren, zijn de metingen ongeldig.



Zorg ervoor dat u het horloge kalibreert met een bloeddrukmanometer met manchet wanneer u uw bloeddruk voor de eerste keer na aankoop van het horloge meet met de app Samsung Health Monitor. Kalibreer na de eerste kalibratie elke 28 dagen. De bandtype bloeddrukmeter wordt afzonderlijk verkocht.

- 1 Tik op  (**Samsung Health Monitor**) op het scherm Apps.
- 2 Tik op **Bloeddruk** → **Open telefoon-app**.  
De app Samsung Health Monitor wordt geopend op uw telefoon.
- 3 Tik op **Accepteren**.
- 4 Voer uw profielgegevens in, zoals uw naam, geslacht en geboortedatum, en tik op **Doorgaan**.
- 5 Tik op **Het horloge kalibreren**.
- 6 Draag de band van de bloeddrukmeter om het bovenste gedeelte van de arm die niet het horloge draagt. Raadpleeg de gebruiksaanwijzing van de bloeddrukmeter voor meer informatie over hoe u de band moet dragen.
- 7 Volg de instructies op het scherm om de kalibratie te voltooien.

## Uw bloeddruk meten

U kunt uw bloeddruk meten door de optische meetsensor voor hartslag van uw horloge te gebruiken zonder gebruik van andere medische hulpmiddelen, zoals de bandtype bloeddrukmeter, na kalibratie.

 U moet uw horloge om dezelfde pols dragen voor de kalibratie.

1 Tik op  (**Samsung Health Monitor**) op het scherm Apps.

2 Tik op **Bloeddruk** → **Metten**.

Bekijk de gemeten systolische en diastolische bloeddruk en hartslag op het scherm.

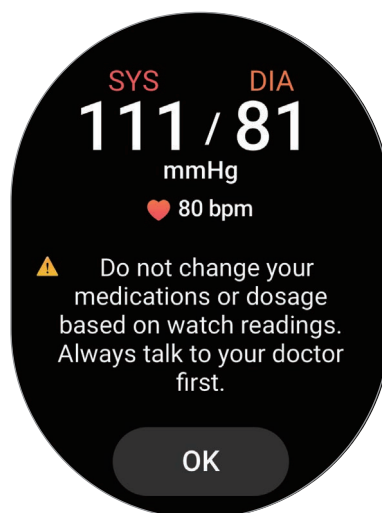

## De metingen bekijken

Bekijk de metingen op het scherm van het horloge nadat u uw bloeddruk hebt gemeten. U kunt de eerdere metingen en informatie controleren in de app Samsung Health Monitor op de verbonden telefoon. Deel, verwijder en beheer uw resultaten in de app Samsung Health Monitor op de telefoon.

Wanneer uw meetwaarden abnormaal hoog of laag zijn en u ongebruikelijke lichamelijke symptomen ervaart, moet u direct contact opnemen met een ziekenhuis in de buurt voor goed medisch advies. Meet nog minimaal 2 keer opnieuw wanneer de arts oordeelt dat u niet in nood verkeert.

## Beginnen met het meten van het ECG

### Vorbereidingen voor het maken van een ECG

Voer uw profiel in de app Samsung Health Monitor in voordat u uw ECG maakt. Als u geen profiel invoert kunt u geen ECG meten.

- 1 Tik op  (**Samsung Health Monitor**) op het scherm Apps.
- 2 Tik op **ECG** → **Open telefoon-app**.  
De app Samsung Health Monitor wordt geopend op uw telefoon.
- 3 Tik op **Accepteren**.
- 4 Voer uw profielgegevens in, zoals uw naam, geslacht en geboortedatum, en tik op **Doorgaan**.
- 5 Tik op **Aan de slag** en volg de instructie op het scherm om het maken van de ECG-grafiek te starten.

### ECG-grafiek maken

Controleer uw gezondheid door de conditie van uw hart van tevoren te bekijken met de ECG-meetresultaten.

- 1 Tik op  (**Samsung Health Monitor**) op het scherm Apps.
- 2 Tik op **ECG** → **OK** en plaats een vinger lichtjes op de elektrische biosensor. Laat geen ruimte tussen uw pols en uw horloge.

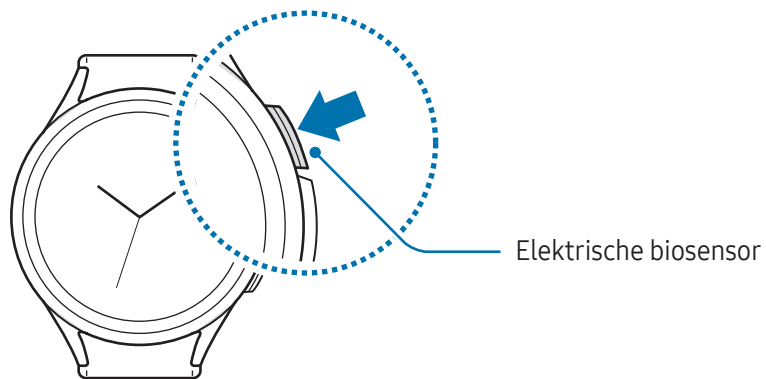

De meting start en de ECG-grafiek verschijnt op het scherm.

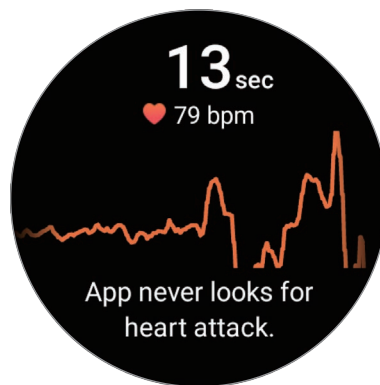

Controleer de gemeten ECG-resultaten op het scherm.

- 3 Tik op **Toevoegen**, selecteer aanvullende lichamelijke symptomen die u momenteel ervaart en tik vervolgens op **Opslaan**.
- 4 Tik op **Gereed**.

## De resultaten bekijken

Bekijk de resultaten en ECG-grafiek op het scherm van het horloge en het scherm van de app Samsung Health Monitor op de verbonden smartphone nadat u uw ECG hebt gemaakt. De ECG-grafiek toont het hartritme en de elektrische activiteit van uw hart, en is onderverdeeld in verschillende delen. Deel de ECG-grafiek en resultaten met uw arts om een nauwkeurige diagnose te krijgen door een grondigere controle wanneer u abnormale resultaten krijgt in uw ECG-golf en meetwaarden.

U kunt de eerdere resultaten en informatie controleren in de app Samsung Health Monitor op de verbonden telefoon. Deel, verwijder en beheer uw resultaten in de app Samsung Health Monitor op de telefoon.

- **Sinusritme:** een normaal hartslagritme dat ligt tussen 50 - 100 BPM.
- **Atriumfibrillatie:** een type ritmestoornis waarbij het hart onregelmatig slaat. Raadpleeg uw arts.
- **Onduidelijk:** het resultaat is geen type **Sinusritme** of **Atriumfibrillatie** en valt in een van de volgende categorieën:
  - Wanneer de hartslag minder dan 50 is of meer dan 100 BPM tijdens registratie van de ECG-golf en er geen sprake van **Atriumfibrillatie** is
  - Wanneer de ECG-golf niet is beoordeeld als **Sinusritme** of **Atriumfibrillatie**
  - Wanneer de hartslag meer dan 120 BPM is en de ECG-golf duidt op **Atriumfibrillatie**

- **Slechte opname:** dit doet zich voor wanneer de signalen voor analyse van het ECG-meetresultaat niet juist worden gemeten. Voer in dit geval de meting opnieuw uit.



Neem onmiddellijk contact op met uw arts of een ziekenhuis in de buurt wanneer telkens de melding **Onduidelijk** of **Slechte opname** verschijnt en u ongebruikelijke lichamelijke symptomen ervaart.



- Als steeds de melding **Slechte opname** verschijnt, maakt u de elektrische biosensor schoon en maakt u nogmaals een ECG-grafiek. Het signaal kan verstoord worden door de droogte van uw huid op de sensor of haar op uw pols. Maak in dit geval een ECG nadat u toner of lotion hebt aangebracht om uw huid vochtig te maken of verwijder eerst wat haar.
- Wanneer de ECG-golf ondersteboven wordt getoond, is de analyse van uw ECG mogelijk niet correct. Tik op het scherm Apps op  (**Instellingen**) en tik op **Algemeen** → **Richting** om de instellingen op de pols waar u het draagt en de locatie van de knoppen te controleren. Draag uw horloge vervolgens in de juiste richting en meet uw ECG opnieuw.

## GPS

Het horloge heeft een GPS-antenne zodat u in real time uw locatiegegevens kunt bekijken zonder verbinding te maken met een telefoon.

Tik op het scherm Apps op  (**Instellingen**) → **Locatie** en tik op de schakelaar om deze functie in te schakelen.



- Wanneer uw horloge en telefoon zijn verbonden, gebruikt deze functie de GPS van uw telefoon. Schakel de locatiefunctie van de telefoon in om de GPS-sensor te gebruiken.
- De GPS-antenne in uw horloge wordt gebruikt wanneer u de Samsung Health-functie en gezondheidsplatform-apps gebruikt, zelfs wanneer uw horloge verbonden is met een smartphone.
- De sterkte van het GPS-signaal kan afnemen op locaties waar het signaal wordt geblokkeerd, zoals tussen gebouwen, in laaggelegen gebieden of in slechte weersomstandigheden.





# Muziek

## Introductie

Luister naar muziek die is opgeslagen op uw horloge.

## Muziek gebruiken

Tik op  (**Muziek**) op het scherm Apps.

Sleep het pictogram  omhoog en tik op **Bibliotheek** om het bibliotheekscherm te openen. Op het bibliotheekscherm kunt u de afspeellijst bekijken en muziek indelen op nummers, albums en artiesten.

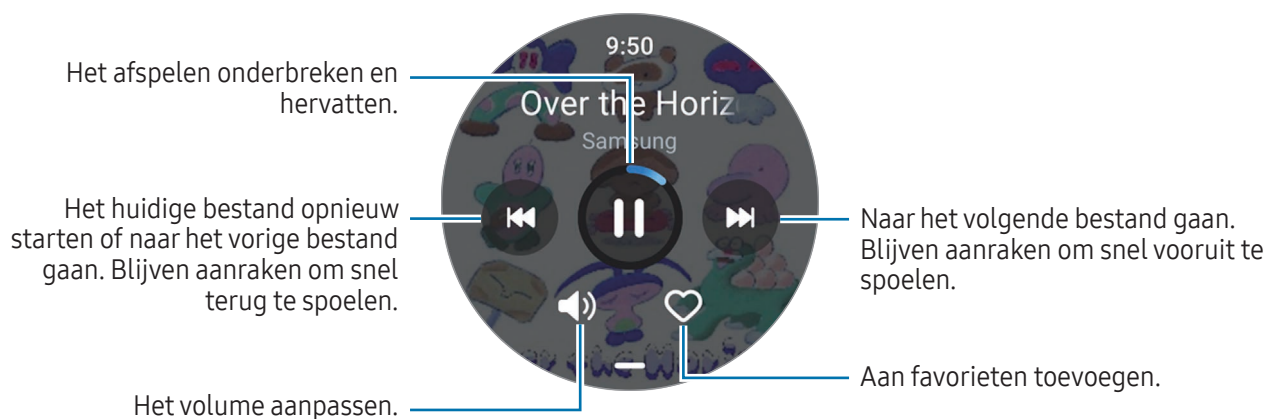

## Op uw horloge opgeslagen audiobestanden beheren

Controleer de audiobestanden op uw horloge, gecategoriseerd op type, en beheer deze door ze naar wens toe te voegen of te verwijderen.

- 1 Open de **Galaxy Wearable**-app op uw telefoon.
- 2 Tik op **Instellingen horloge** → **Inhoud beheren**.

### 3 Selecteer **Nummers op horloge**.

De audiobestanden die op uw horloge zijn opgeslagen, verschijnen, gesorteerd op categorie.



- Om audiobestanden van uw telefoon naar uw horloge te sturen, tikt u op **+**, selecteert u de audiobestanden en tikt u vervolgens op **Op horloge**.
- Om audiobestanden die op uw horloge zijn opgeslagen te verwijderen, blijft u een bestand dat u wilt verwijderen, aanraken en tikt u op **Wissen**.

Om audiobestanden op uw telefoon elke 6 uur met uw horloge te synchroniseren, tikt u op de schakelaar **Autom. synchron.** onder **Muziek** om deze functie in te schakelen. Tik vervolgens op **Afspeellst. voor synchr.**, selecteer de afspeellijsten die u naar uw horloge wilt importeren en tik dan op **Gereed**. De geselecteerde afspeellijsten worden automatisch met uw horloge gesynchroniseerd wanneer deze meer dan 15% batterijlading heeft en wanneer de spaarstand op uw horloge is uitgeschakeld.

## Mediacontroller

### Introductie

Bedien de media-app die is geïnstalleerd op uw horloge of de verbonden telefoon om muziek en video af te spelen of te pauzeren.

-  Om deze app automatisch vanaf uw horloge te openen wanneer u muziek of video's op de verbonden telefoon afspeelt, tikt u op het scherm Apps op  (**Instellingen**) → **Display** en tikt u vervolgens op de schakelaar **Mediacontrols weergeven** om deze in te schakelen.

### De muzikspeler bedienen

- 1 Tik op  (**Mediacontroller**) op het scherm Apps.

## 2 Selecteer **Telefoon** of **Horloge**.

Wanneer u **Telefoon** selecteert, wordt er muziek afgespeeld via de muziek-app van de verbonden telefoon en kunt u de muziekspeler met uw horloge bedienen.

Wanneer u **Horloge** selecteert, wordt er muziek afgespeeld via de muziek-app van uw horloge en kunt u naar muziek luisteren met de luidspreker van uw horloge of met verbonden Bluetooth-oortjes.

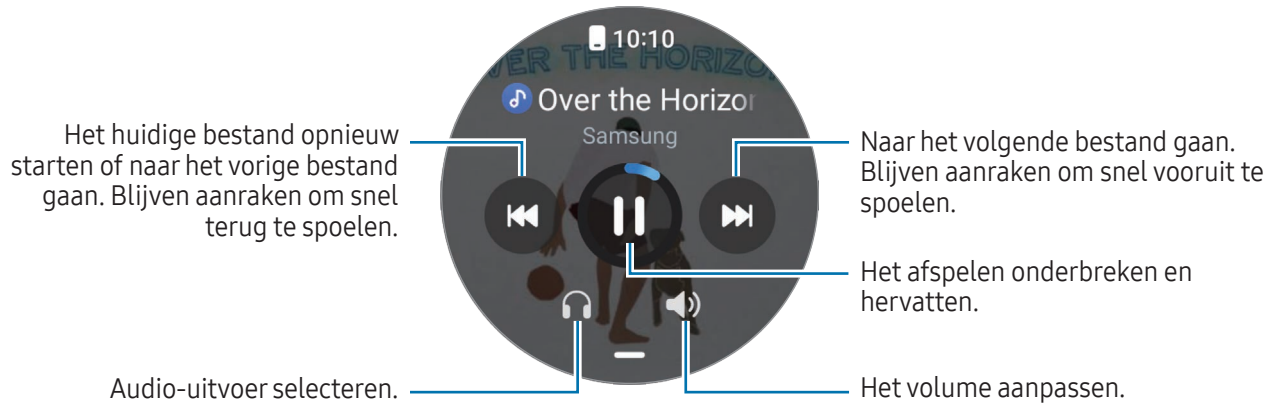

## De videospeler bedienen

1 Speel video af op de verbonden telefoon.

2 Tik op  (**Mediacontroller**) op het scherm Apps.

3 Tik op **Telefoon**.

U kunt de videospeler bedienen met uw horloge.

## Reminder

Leg actiepunten als herinneringen vast en ontvang meldingen op basis van de voorwaarden die u hebt ingesteld.



- Om herinneringsmeldingen op een specifieke plek te ontvangen, moet u uw horloge via Bluetooth met uw telefoon verbinden. De functie om in te stellen dat u herinneringsmeldingen op een specifieke plek ontvangt, is echter alleen beschikbaar op uw telefoon.
- Alle herinneringen op uw horloge worden automatisch met de verbonden telefoon gesynchroniseerd, zodat u ook waarschuwingen kunt ontvangen en ze vanaf de telefoon kunt controleren.

- 1 Tik op  (**Reminder**) op het scherm Apps en tik op **Schrijven**.  
Als u een herinnering hebt opgeslagen, tikt u op  bovenaan de lijst.
- 2 Voer de herinnering in.
- 3 Tik op **Tijd instellen** om een melding in te stellen.
- 4 Tik op het invoerveld, gebruik de ring of veeg omhoog of omlaag over het scherm om de tijd in te stellen en tik op **Volgende**.
- 5 Stel andere meldingsopties in, zoals de datum waarop u de melding wilt ontvangen en of u de melding wilt herhalen, en tik op **Gereed**.
- 6 Tik op **Opslaan**.  
De opgeslagen herinnering wordt aan de lijst met herinneringen toegevoegd en de herinnering wordt weergegeven op de ingestelde tijd met een alarm.

### Herinneringen voltooien

Tik op de lijst met herinneringen op  of selecteer een herinnering en tik op **Voltooien**.

### Herinneringen herstellen

U kunt voltooide herinneringen herstellen.

- 1 Tik in de lijst met herinneringen op **Voltooid**.
- 2 Selecteer een herinnering om deze te herstellen en tik op **Herstellen**.  
Herinneringen worden toegevoegd aan de lijst met herinneringen en u ontvangt opnieuw een herinnering.

### Herinneringen verwijderen

Blijf de herinnering aanraken in de herinneringenlijst en tik vervolgens op **Wissen**.

## Agenda

U kunt de 7-daagse agenda met afspraken die is opgeslagen op uw telefoon op uw horloge, controleren.

Tik op  (**Agenda**) op het scherm Apps om de agenda met afspraken te controleren die is opgeslagen op uw telefoon.

Tik op **Weerg. op tel.** om uw agenda toe te voegen en voeg deze toe aan de verbonden telefoon.

## Bixby

Bixby is een gebruikersinterface die u helpt uw horloge efficiënter te gebruiken.

U kunt met Bixby praten. Bixby opent de door u gevraagde functie of toont u de gewenste informatie. Ga naar [www.samsung.com/bixby](http://www.samsung.com/bixby) voor meer informatie.



- Zorg dat de microfoon van het horloge niet wordt geblokkeerd wanneer u erin spreekt.
- Bixby is slechts in enkele talen beschikbaar en bepaalde functies zijn alleen afhankelijk van uw regio beschikbaar.

### Bixby starten

Houd de Startknop ingedrukt om Bixby te starten en voltooi de installatie door de instructies op het scherm te volgen.

Als u Bixby niet kunt starten met de Startknop, tikt u op het scherm Apps op  (**Instellingen**) → **Geavanceerde functies** → **Knoppen aanpassen**, tikt u op **Houd ingedrukt** onder **Startknop** en selecteert u vervolgens **Bixby**.

### Bixby gebruiken

Terwijl u de Startknop ingedrukt houdt, zegt u wat u tegen Bixby wilt zeggen. U kunt ook de ontwakingszin zeggen nadat u het scherm hebt geactiveerd en zeggen wat u wilt.

Zeg bijvoorbeeld 'How's the weather today?' terwijl u de Startknop ingedrukt houdt. Het weerbericht wordt weergegeven op het scherm.

Als Bixby u een vraag stelt tijdens een gesprek, kunt u tegen Bixby blijven praten zonder op de Startknop of op  te drukken.

## Bixby wekken met uw stem

U kunt een gesprek starten met Bixby door 'Hi, Bixby' of 'Bixby' te zeggen.

- 1 Tik op  (**Bixby**) op het scherm Apps. U kunt ook op de Startknop ingedrukt houden.
- 2 Tik op  → **Voice wake-up**.
- 3 Tik op de schakelaar **Wake with “Hi, Bixby”** om deze functie in te schakelen.
- 4 Tik op **Wake-up phrase** en selecteer de gewenste ontwakingszin.  
U kunt nu de ontwakingszin zeggen om een gesprek te starten.

## Weer

Controleer weersinformatie op het horloge voor locaties die op de verbonden telefoon zijn ingesteld.

Tik op  (**Weer**) op het scherm Apps.

Gebruik de ring of veeg omhoog of omlaag over het scherm om weersinformatie te controleren, zoals het weer op dat moment of het weekweerbericht.

Om de weersinformatie van een andere stad toe te voegen, tikt u op **Locaties beheren** → **Beheren op telef.** en voegt u de stad vanaf de verbonden telefoon toe.

## Alarm

U kunt de alarmen van het horloge en de telefoon afzonderlijk instellen en beheren.

-  Wanneer uw horloge via Bluetooth met uw telefoon is verbonden, kunt u alle alarmlijsten op uw telefoon vanaf het horloge controleren.

### Alarmen instellen

- 1 Tik op  (**Alarm**) op het scherm Apps.
- 2 Tik op **Toev. op horloge** om alarmen in te stellen die enkel op uw horloge afgaan.  
U kunt ook een alarm toevoegen vanaf de verbonden telefoon door op **Toev. op telefoon** te tikken.
- 3 Tik op het invoerveld, gebruik de ring of veeg omhoog of omlaag over het scherm om de alarmtijd in te stellen en tik op **Volgende**.

- 4 Stel andere alarmopties in, zoals de datum waarop het alarm moet afgaan en of het alarm herhaald moet worden, en tik op **Opslaan**.

Het opgeslagen alarm wordt aan de lijst met alarmen toegevoegd.

Om alarmen in of uit te schakelen, tikt u op de schakelaar naast het alarm in de lijst met alarmen.

## Alarmen uitschakelen

Sleep  buiten de grote cirkel om een alarm uit te schakelen. Of draai of veeg de ring met de klok mee.

Als u de sluimerfunctie wilt gebruiken, sleept u  buiten de grote cirkel. Of draai of veeg de ring tegen de klok in.

## Alarmen verwijderen

Ga naar de lijst met alarmen, blijf een alarm aanraken en tik vervolgens op **Verwijderen**.



## Wereldklok

Tik op  (**Wereldklok**) op het scherm Apps om de wereldklokken te controleren die vanaf de telefoon zijn toegevoegd.

Tik op **Toev. op telefoon** om een wereldklok toe te voegen. Of, als u wereldklokken hebt toegevoegd, tikt u op **Beheren op telef.** en voegt u een wereldklok toe of verwijdert u deze op de verbonden telefoon.

## Timer

### Een timer instellen

- 1 Tik op  (**Timer**) op het scherm Apps.
- 2 Tik op .
- 3 Tik op het invoerveld, gebruik de ring of veeg omhoog of omlaag over het scherm om de duur in te stellen en tik op .

 Wanneer u een standaardinstelling selecteert, start de timer direct. U kunt ook meerdere standaardinstellingen controleren met de ring of door omhoog of omlaag te vegen op het scherm.

## Een timer uitzetten

Sleep  buiten de grote cirkel wanneer uw timer afgaat. Of draai of veeg de ring met de klok mee.

Sleep  buiten de grote cirkel om de timer opnieuw te starten. Of draai of veeg de ring tegen de klok in.

## Stopwatch

- 1 Tik op  (**Stopwatch**) op het scherm Apps.
- 2 Selecteer de gewenste stopwatchstijl met de ring of door naar links of rechts te vegen op het scherm. Blijf het scherm aanraken om de stopwatchstijl te wijzigen.
- 3 Tik op **Starten** om de tijd van een gebeurtenis bij te houden.  
Als u rondetijden wilt opnemen terwijl u een gebeurtenis timet, tikt u op **Ronde** of .
- 4 Tik op **Stop** of  om het timen te stoppen.
  - Als u het timen opnieuw wilt starten, tikt u op **Hervat** of .
  - Als u rondetijden wilt wissen, tikt u op **Resetten** of .

## Galerij

### Introductie

U hebt toegang tot afbeeldingen, albums en verhalen die op uw horloge zijn opgeslagen of met uw telefoon zijn gesynchroniseerd. U kunt de wijzerplaat ook personaliseren door afbeeldingen te gebruiken.

### Foto's overzetten naar uw horloge

Zet foto's van uw telefoon over naar uw horloge of synchroniseer ze automatisch.

- 1 Open de **Galaxy Wearable**-app op uw telefoon.
- 2 Tik op **Instellingen horloge** → **Inhoud beheren**.



3 Selecteer **Afbeeldingen toevoegen**.

4 Selecteer een foto om over te zetten naar uw horloge en tik op **Gereed**.

Om afbeeldingen op uw telefoon met uw horloge te synchroniseren, tikt u op de schakelaar **Albums automatisch synchroniseren** onder **Galerij** om deze functie in te schakelen. Tik vervolgens op **Albums voor synchr.**, selecteer de albums die naar uw horloge worden geïmporteerd en tik op **Gereed**. De geselecteerde albums worden automatisch met uw horloge gesynchroniseerd wanneer het een batterijlading van minstens 15% heeft en wanneer de spaarstand op uw horloge is uitgeschakeld.

## Galerij gebruiken

Tik op  (**Galerij**) op het scherm Apps.

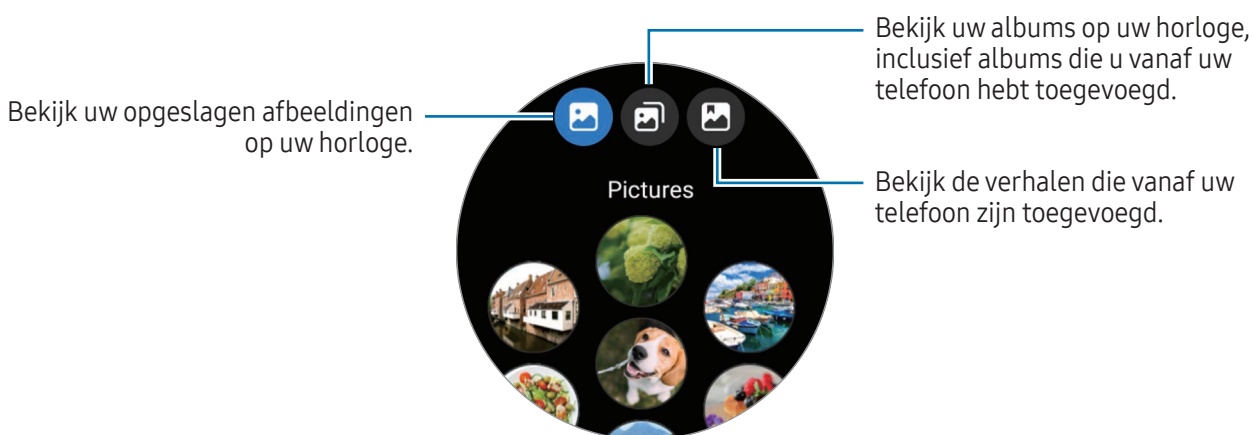

## Afbeeldingen weergeven

Controleer en beheer de afbeeldingen die op uw horloge zijn opgeslagen.

1 Tik op  (**Galerij**) op het scherm Apps.

2 Selecteer een categorie.

3 Gebruik de ring of veeg op het scherm omhoog of omlaag om door de lijst te bladeren en een afbeelding te selecteren.



## In- of uitzoomen

Terwijl u een afbeelding bekijkt, kunt u op de afbeelding dubbeltikken, uw twee vingers spreiden of samenknijpen op een afbeelding om in of uit te zoomen.



Wanneer een afbeelding wordt vergroot, kunt u de rest van de afbeelding weergeven door over het scherm te schuiven.

## Een wijzerplaat aanpassen

U kunt foto's op uw wijzerplaat bekijken nadat u deze met foto's hebt gepersonaliseerd. Raadpleeg [Een afbeelding als wijzerplaat gebruiken](#) voor meer informatie.



- 1 Tik op  (**Galerij**) op het scherm Apps.
- 2 Blijf de afbeelding aanraken die u wilt gebruiken.
- 3 Gebruik de ring of veeg op het scherm naar links of naar rechts en selecteer meer afbeeldingen.
- 4 Tik op  en selecteer een type wijzerplaat.

## Afbeeldingen verwijderen

- 1 Tik op  (**Galerij**) op het scherm Apps.
- 2 Blijf de afbeelding aanraken om deze te verwijderen.
- 3 Gebruik de ring of veeg op het scherm naar links of naar rechts en selecteer afbeeldingen om meer te verwijderen.  
Tik op **Alles** om alle afbeeldingen te selecteren.
- 4 Tik op .

## Zoek mijn tel.

Als u de telefoon kwijtraakt, kan het horloge u helpen om deze terug te vinden.

- 1 Tik op  (**Zoek mijn tel.**) op het scherm Apps.
- 2 Tik op **Start**.  
De telefoon maakt een geluid en trilt, waarna het scherm wordt ingeschakeld.  
Als u het geluid en trillen wilt stoppen, tikt u op  en sleept u het naar de telefoon of tikt u op **Stoppen** op het horloge.

## Zoek mijn horloge

Wanneer u uw horloge kwijtraakt, kan de Galaxy Wearable-app op uw verbonden telefoon of de functie SmartThings Find van de SmartThings-app op uw verbonden telefoon helpen zoeken.



- De ondersteuning van de functie SmartThings Find kan variëren, afhankelijk van de softwareversie van de verbonden telefoon.
- Het scherm kan automatisch worden ingeschakeld om uw horloge te vinden met de functie SmartThings Find wanneer de verbonden smartphone de functie SmartThings Find ondersteunt.

### Zoeken met de Galaxy Wearable-app

- 1 Open de **Galaxy Wearable**-app op uw telefoon en tik op **Zoek mijn horloge**.
- 2 Tik op **Start**.  
Het horloge laat een geluid horen en trilt en het scherm wordt ingeschakeld.

Om het geluid en trillen te stoppen, sleept u  buiten de grote cirkel op het horloge. U kunt ook de ring gebruiken. U kunt deze ook stoppen door op **Stoppen** te tikken op de telefoon.

### Het horloge op afstand bedienen

Open bij verlies of diefstal van uw horloge de **Galaxy Wearable**-app op uw telefoon, tik op **Zoek mijn horloge** → **Beveiliging instellen** en bedien vervolgens uw horloge op afstand.

### Zoeken met de functie SmartThings Find van de SmartThings-app

Open de **Galaxy Wearable**-app op uw telefoon en tik op **Zoek mijn horloge**.

Het scherm SmartThings Find dat beschikbaar is via de SmartThings-app verschijnt op de telefoon en u kunt de locatie van uw misplaatste horloge op de kaart bekijken. U kunt het ook zoeken met behulp van het geluid dat door uw horloge wordt uitgezonden.

# Een SOS verzenden

## Introductie

In noodgevallen, zoals wanneer u gewond bent geraakt door een val, belt u een noodoproep en stuurt u een SOS-bericht met uw locatiegegevens naar eerder geregistreerde contactpersonen. U kunt uw horloge ook zo instellen dat uw medische gegevens erop worden weergegeven nadat u de SOS hebt verzonden.



- Als de GPS-functie van uw horloge niet is ingeschakeld en deze nodig is om uw locatiegegevens te verzenden, wordt deze automatisch ingeschakeld om uw locatie te bepalen.
- Uw locatiegegevens worden afhankelijk van uw regio of situatie mogelijk niet verzonden.

## Medische gegevens invoeren

Voer uw medische gegevens in, zoals uw naam en bloedgroep. Deze gegevens zijn tijdens een noodgeval direct toegankelijk op uw horloge.

- 1 Open de **Galaxy Wearable**-app op uw telefoon en tik op **Instellingen horloge → Veiligheid en noodsituaties**.
- 2 Tik op **Medische gegevens**, voer uw gegevens in en tik op **Opslaan**.

Wanneer u een SOS verstuurt of uw noodgeval deelt, verschijnen de ingevoerde medische gegevens op het SOS-scherm van uw horloge.

## Uw noodgevallen delen

### Noodcontacten registreren

Voeg contactpersonen toe die u kunnen helpen wanneer u een noodgeval deelt.

- 1 Open de **Galaxy Wearable**-app op uw telefoon en tik op **Instellingen horloge → Veiligheid en noodsituaties**.
- 2 Tik op **Contacten noodgevallen**.
- 3 Tik op **Lid toevoegen** en selecteer de gewenste contacten uit uw bestaande contactpersonen. Tik vervolgens op **Gereed**.

## Informatie over noodgevallen delen

Wanneer u een noodgeval deelt, wordt er een bericht met uw locatiegegevens en een waarschuwing voor lege batterij naar uw noodcontacten verzonden. Ook verschijnt het SOS-scherm op uw horloge, dat medische gegevens toont aan iedereen die u in een noodgeval aantreft, zodat ze u kunnen helpen.

- 1 Tik op  (**Instellingen**) op het scherm Apps.
- 2 Tik op **Veiligheid en noodsituaties** → **Delen in noodgeval**.
- 3 Tik op **Starten**.  
Uw huidige locatie wordt met uw noodcontacten gedeeld en het SOS-scherm verschijnt op uw horloge.

## Een SOS-verzoek doen

### Het SOS-verzoek instellen

- 1 Open de **Galaxy Wearable**-app op uw telefoon en tik op **Instellingen horloge** → **Veiligheid en noodsituaties**.
- 2 Tik op **SOS noodgeval**.
  - Om een contact te selecteren voor een noodoproep, tikt u op **Te bellen alarmnummer** en selecteert u een contact of voert u er handmatig een in.
  - Om een SOS-bericht met uw huidige locatie naar noodcontacten te sturen, tikt u op de schakelaar **Info delen met contacten voor noodgevallen** om dit in te schakelen. Raadpleeg [Noodcontacten registreren](#) voor meer informatie over het instellen van de noodcontacten voor het verzenden van een bericht.
  - Tik op de schakelaar **Aftellen** om deze in te schakelen en stel de gewenste tijd in voor het automatisch starten van een noodoproep en het verzenden van een SOS-bericht op het scherm SOS-verzoek. Als deze functie is uitgeschakeld, moet u binnen een bepaalde tijd handmatig een noodoproep plaatsen en een bericht verzenden op het scherm SOS-verzoek. Zo niet, dan zal uw horloge het SOS-verzoek automatisch annuleren.

## Een SOS-verzoek verzenden

- 1 Druk in een noodgeval vijf keer op de Startknop van het horloge.
  - 2 Wanneer het begint te trillen, sleept u  buiten de grote cirkel. Of draai of veeg de ring tegen de klok in.  
Er wordt automatisch een oproep geplaatst naar uw noodcontact.
  - 3 Wanneer het gesprek is beëindigd en het trillen wordt hervat, sleept u  buiten de grote cirkel. Of draai of veeg de ring tegen de klok in.  
Uw huidige locatie wordt met uw noodcontacten gedeeld en het SOS-scherm verschijnt op uw horloge.
-  Om geen oproep te plaatsen of uw huidige locatie niet te delen, sleept u  buiten de grote cirkel op het scherm SOS-verzoek. Of draai of veeg de ring met de klok mee.
  - Als de functie **Info delen met contacten voor noodgevallen** is uitgeschakeld, wordt geen bericht met uw huidige locatie naar noodcontacten verzonden.
  - Als de functie **Aftellen** is ingeschakeld, worden de noodoproep en het SOS-bericht automatisch verzonden nadat de door u ingestelde tijd is verstreken.

## Een SOS-verzoek doen wanneer u gewond bent geraakt tijdens een val

### Het SOS-verzoek instellen wanneer u gewond bent geraakt tijdens een val

- 1 Open de **Galaxy Wearable**-app op uw telefoon en tik op **Instellingen horloge** → **Veiligheid en noodsituaties**.
- 2 Tik op **Detectie hard vallen** en tik op de schakelaar om deze functie in te schakelen.
- 3 Tik op **Wanneer vallen detecteren** en selecteer de toestand waarin uw horloge letsel door een val detecteert.
  - Om een contact te selecteren voor een noodoproep, tikt u op **Te bellen alarmnummer** en selecteert u een contact of voert u er handmatig een in.
  - Om een SOS-bericht met uw huidige locatie naar noodcontacten te sturen als u gewond raakt door een val, tikt u op de schakelaar **Info delen met contacten voor noodgevallen** om dit in te schakelen. Raadpleeg [Noodcontacten registreren](#) voor meer informatie over het instellen van de noodcontacten voor het verzenden van een bericht.

## Een SOS-verzoek verzenden wanneer u gewond bent geraakt tijdens een val

Bij een grote impact detecteert het horloge de pijn van een val door de beweging van je arm. Als er gedurende meer dan 30 seconden na de val geen beweging wordt waargenomen, wordt de waarschuwing weergegeven terwijl er geluid wordt gemaakt en een trilling wordt afgegeven. Als er na 60 seconden nog steeds geen reactie is, wordt de noodoproep gedaan en wordt er na het aftellen automatisch een SOS-bericht verstuurd naar de eerder geregistreerde contactpersonen.



- Het horloge kan veronderstellen dat u gewond bent geraakt tijdens een val als u een zware oefening doet. Als dit het geval is, annuleert u het alarm om geen SOS-bericht te verzenden.
- Als de functie **Info delen met contacten voor noodgevallen** is uitgeschakeld, wordt geen bericht met uw huidige locatie naar noodcontacten verzonden.
- Als u het SOS-verzoek wilt annuleren of handmatig een noodoproep wilt plaatsen en het SOS-bericht wilt verzenden na een harde val, opent u de **Galaxy Wearable**-app op uw telefoon, tikt u op **Instellingen horloge** → **Veiligheid en noodsituaties** → **Detectie hard vallen** en tikt u vervolgens op de schakelaar **Aftellen** om deze uit te schakelen.

## Stoppen met het delen van locatiegegevens

Tijdens het delen van uw locatiegegevens verschijnt het pictogram  op het horlogescherf en kunt u de status van het delen controleren op het meldingenpaneel.

Als u het delen van uw locatiegegevens wilt stoppen, tikt u op het meldingenpaneel en tikt u vervolgens op **Delen stoppen** → .





- Als u het verzenden van SOS-berichten niet stopt, worden er gedurende 24 uur nadat het eerste SOS-bericht is verzonden, elke 15 minuten aanvullende berichten met uw locatiegegevens verzonden naar de eerder geregistreerde contactpersonen. Het bericht wordt alleen verzonden als uw huidige locatie afwijkt van de locatie van waar het laatste bericht is verzonden.

# Spraakrecorder

Neem een spraakopname op of speel deze af.

## Spraakopnamen maken

- 1 Tik op  (**Spraak recorder**) op het scherm Apps.
- 2 Tik op  om de opname te starten. Praat in de microfoon van het horloge. Als u het opnemen wilt onderbreken, tikt u op .

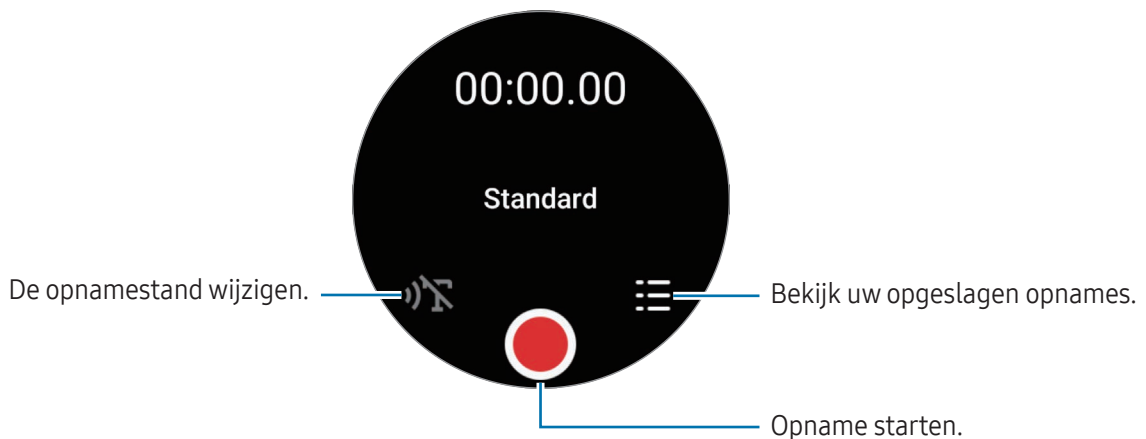



- 3 Tik op  om de opname te stoppen. De opname wordt opgeslagen. Als u naar het opgenomen geluid wilt luisteren, selecteert u een opnamebestand.

## De opnamestand wijzigen

Tik op  (**Spraak recorder**) op het scherm Apps.

Selecteer de gewenste stand.

-  : dit is de normale opnamestand.
-  : het horloge neemt uw spraak gedurende maximaal 10 minuten op, converteert deze naar tekst en slaat deze vervolgens op. Voor de beste resultaten houdt u het horloge in de buurt van uw mond en spreekt u luid en duidelijk op een rustige plaats.



Als de taal van spraak-naar-tekst niet overeenkomt met de taal die u spreekt, herkent het horloge uw stem niet. Voordat u deze functie gebruikt, tikt u op **Spraak naar tekst** om de taal voor spraak-naar-tekst in te stellen.



## Calculator

U kunt berekeningen uitvoeren.

Tik op  (**Calculator**) op het scherm Apps.

Tik op  en bekijk de berekeningsgeschiedenis. Als u de historie wilt wissen, tikt u op **Historie wissen**.

Sleep het pictogram  omhoog om een fooi te berekenen of gebruik het hulpmiddel voor het omrekenen van eenheden.

## Kompas

U kunt uw horloge gebruiken als kompas.

1 Tik op  (**Kompas**) op het scherm Apps.

2 Sleep het pictogram  omhoog en tik op **Kalibreren** om het kompas te kalibreren door de pols te zwaaien waarom u het horloge draagt.

Na de kalibratie wordt het kompas weergegeven.

Sleep het pictogram  omhoog om extra informatie te controleren, zoals de helling, hoogte en luchtdruk.



- De aanwezigheid van magnetische materialen, zoals de draadloze oplader, kunnen invloed hebben op de interne kompassensor van uw horloge en de nauwkeurigheid verkleinen. Ook kunnen de magnetische stoffen van het metalen bandje de interne kompassensor van uw horloge beïnvloeden door magnetische flux, afhankelijk van hoe u het bandje draagt.
- De sensor van het kompas wordt mogelijk beïnvloed door magnetische storing waardoor de nauwkeurigheid afneemt, zelfs als het kompas is gekalibreerd in stad met dichte bebouwing, in een gebouw of in een afgesloten ruimte zoals een overdekte parkeerplaats of in een auto.

## Buds Controller

U kunt de batterijstatus van de Galaxy Buds verbonden met het horloge controleren en hun instellingen wijzigen.

Tik op  (**Buds Controller**) op het scherm Apps.

## Cameracontroller

U kunt de camera's van de telefoon die met het horloge is verbonden op afstand bedienen en foto's of video's op afstand maken.

- 1 Tik op  (**Cameracontroller**) op het scherm Apps.  
De Camera-app wordt geopend op de verbonden telefoon.
- 2 Controleer het voorbeeldscherm en tik op  om een foto te maken of tik op  om een video op te nemen.  
Als u de opnamestand wilt wijzigen, tikt u op  of .



 Deze app is mogelijk niet beschikbaar, afhankelijk van de verbonden telefoon.

## Samsung Global Goals

De Global Goals, die in 2015 door de Algemene Vergadering van de Verenigde Naties zijn vastgesteld, bestaan uit doelstellingen die gericht zijn op het creëren van een duurzame samenleving. Met deze doelstellingen kan een einde worden gemaakt aan armoede, ongelijkheid worden bestreden en de klimaatverandering een halt toe worden geroepen.

Met Samsung Global Goals komt u meer te weten over de wereldwijde doelstellingen en sluit u zich aan bij de beweging voor een betere toekomst.

## SmartThings

U kunt slimme apparaten en IoT-producten (Internet of Things) die met uw telefoon zijn verbonden, met uw horloge bedienen.

- 1 Tik op  (**SmartThings**) op het scherm Apps.
- 2 Selecteer een apparaat dat of scène die u wilt bedienen.

Om de scènes of apparaten toe te voegen, tikt u op **Op telefoon** en voegt u ze toe op de verbonden telefoon.



Als u de SmartThings-app niet op uw verbonden telefoon hebt geïnstalleerd of als de versies van de SmartThings-app op uw horloge en telefoon niet overeenkomen, kunt u deze app niet gebruiken. Tik op **Op telefoon** om de nieuwste versie van de app op uw telefoon te downloaden.

## Google-apps

Google biedt een aantal apps voor het horloge. U hebt mogelijk een Google-account nodig om bepaalde apps te kunnen gebruiken.

- **Maps:** vind uw locatie op de kaart en doorzoek de kaart met behulp van GPS.
- **Berichten:** verzend en ontvang berichten op uw horloge of telefoon.



Sommige apps zijn mogelijk niet beschikbaar, afhankelijk van de serviceprovider of het model.

# Instellingen

## Introductie

U kunt de instellingen voor functies en apps aanpassen. Stel uw horloge in op basis van uw gebruikspatroon door diverse instellingen te configureren.

Tik op  (**Instellingen**) op het scherm Apps.



Sommige functies in Instellingen zijn mogelijk niet beschikbaar, afhankelijk van de regio, de serviceprovider of het model.

## Samsung account

Registreer het Samsung account op uw verbonden telefoon of controleer het eerder geregistreerde Samsung account.

Tik op het scherm Instellingen op **Samsung account**.

## Verbindingen

### Bluetooth

Maak verbinding met een telefoon via Bluetooth. U kunt ook andere apparaten met Bluetooth verbinden, zoals een Bluetooth-headset of computer.

Tik op het scherm Instellingen op **Verbindingen** → **Bluetooth**.

### **Voorzorgsmaatregelen voor het gebruik van Bluetooth**

- Samsung is niet verantwoordelijk voor het verlies, de onderschepping of het misbruik van gegevens die via Bluetooth zijn verzonden of ontvangen.
- Zorg altijd dat u gegevens deelt met en ontvangt van vertrouwde apparaten die goed zijn beveiligd. Als er voorwerpen tussen de apparaten staan, is het mogelijk dat de afstand waarop de apparaten kunnen communiceren afneemt.
- Sommige apparaten, vooral apparaten die niet door Bluetooth SIG zijn getest of goedgekeurd, zijn mogelijk niet compatibel met uw apparaat.
- Gebruik de Bluetooth-functie niet voor illegale doeleinden (bijvoorbeeld illegale kopieën maken van bestanden of illegaal gesprekken opnemen voor commerciële doeleinden). Samsung is niet verantwoordelijk voor de gevolgen van illegaal gebruik van de Bluetooth-functie.

## Wi-Fi

Schakel de functie Wi-Fi in om verbinding te maken met een Wi-Fi-netwerk.

- 1 Tik op het scherm Instellingen op **Verbindingen** → **Wi-Fi** en tik vervolgens op de schakelaar om deze functie in te schakelen.
- 2 Selecteer een netwerk in de lijst met Wi-Fi-netwerken.  
Netwerken waarvoor een wachtwoord is vereist, worden weergegeven met een slotpictogram.
- 3 Tik op **Verbinden**.



Als u geen verbinding met een Wi-Fi-netwerk kunt maken, start u de functie Wi-Fi van uw horloge of de draadloze router opnieuw.

## NFC en contactloze betalingen

U kunt deze functie gebruiken voor betalingen en om bijvoorbeeld treinkaartjes of tickets voor evenementen te kopen. U moet dan wel eerst de daarvoor vereiste apps downloaden.

Tik op het scherm Instellingen op **Verbindingen** → **NFC en contactloze betalingen**.



Het horloge bevat een ingebouwde NFC-antenne. Behandel het horloge altijd voorzichtig om beschadiging van de NFC-antenne te voorkomen.

### Betalen met de NFC-functie

Voordat u de NFC-functie kunt gebruiken om een betaling te doen, moet u zich aanmelden bij een service voor mobiele betalingen. Neem voor aanmelding of meer informatie over de service contact op met uw serviceprovider.

- 1 Tik op het scherm Instellingen op **Verbindingen** → **NFC en contactloze betalingen** en tik op de schakelaar om deze functie in te schakelen.

- 2 Tik met het NFC-antennegebied aan de bovenkant van het aanraakscherm van het horloge tegen de NFC-kaartlezer.

Als u de standaard-app wilt instellen, tikt u op het scherm Instellingen op **Verbindingen** → **NFC en contactloze betalingen** → **Betaling** en selecteert u een app.

 De lijst met betalingservices omvat mogelijk niet alle beschikbare betaalapps.

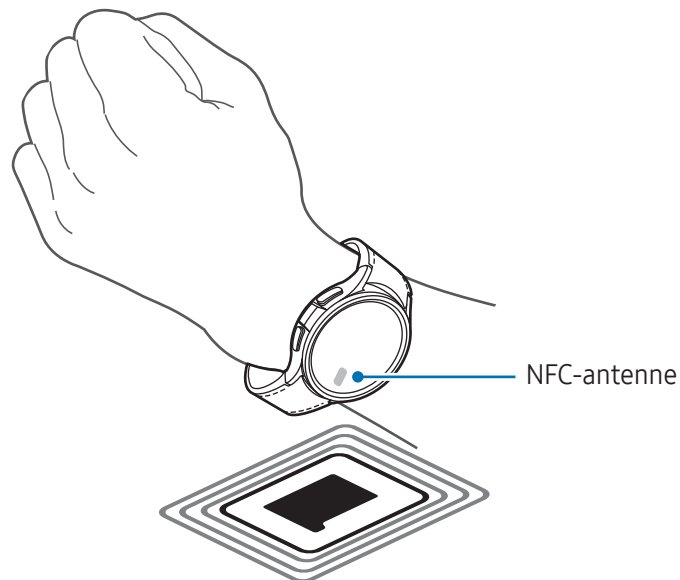

## Vliegtuigstand

Stel het horloge in om alle draadloze functies op uw horloge uit te schakelen. U kunt alleen diensten gebruiken waarvoor geen netwerk vereist is.

Tik op het scherm Instellingen op **Verbindingen** en tik op de schakelaar **Vliegtuigstand** om deze functie in te schakelen.

 Houd u aan de regelgeving verstrekt door de luchtvaartmaatschappij en de instructies van het personeel in het vliegtuig. Als u het apparaat mag gebruiken, moet u het altijd gebruiken in de vliegtuigstand.

## Mobiele netwerken (SM-R935F, SM-R945F, SM-R955F, SM-R965F)

Instellingen aanpassen om mobiele netwerken te beheren.

Tik op het scherm Instellingen op **Verbindingen** → **Mobiele netwerken** en selecteer een netwerkverbindingsoptie.

- **Automatisch:** stel dit in om automatisch het mobiele netwerk van het horloge te gebruiken wanneer de Bluetooth-verbinding met uw telefoon is verbroken.
  -  • Wanneer het horloge via Bluetooth met de telefoon is verbonden, wordt het mobiele netwerk van het horloge uitgeschakeld om de batterij te sparen. U kunt dan geen berichten en oproepen ontvangen die zijn gemaakt naar het nummer van het horloge.
  - Wanneer de Bluetooth-verbinding met uw telefoon wordt verbroken, maakt het mobiele netwerk van het horloge automatisch verbinding. U kunt dan berichten en oproepen ontvangen die zijn gemaakt naar het nummer van het horloge.
- **Altijd aan:** stel dit in om altijd het mobiele netwerk van het horloge te gebruiken, ongeacht de verbinding met de telefoon.
- **Altijd uit:** stel dit in zodat het mobiele netwerk van het horloge niet wordt gebruikt.
- **Mobiele abonnementen:** sluit het mobiele abonnement van de serviceprovider of aanvullende services af.
  -  • Mogelijk zijn sommige diensten die een netwerkverbinding vereisen, niet beschikbaar, afhankelijk van de serviceprovider.
  - Wanneer u niet bent geabonneerd op het mobiele abonnement van de serviceprovider, wordt het mobiele netwerk van het horloge uitgeschakeld om de batterij te sparen en zijn de netwerkdiensten mogelijk niet beschikbaar.

## Gegevensgebruik (SM-R935F, SM-R945F, SM-R955F, SM-R965F)

U kunt uw gegevensgebruik bijhouden en limietinstellingen aanpassen. Stel het horloge zo in dat de mobiele gegevensverbinding automatisch wordt uitgeschakeld wanneer u uw opgegeven mobiele datalimiet hebt bereikt.

Tik op het scherm Instellingen op **Verbindingen** → **Gegevensgebruik**.

- **Factuurcyclus starten op:** stel de maandelijkse startdatum voor datagebruik van uw abonnement in.
- **Gegevenslimiet instellen:** schakel de functie in of uit om de mobiele gegevensverbinding automatisch uit te schakelen wanneer u uw opgegeven mobiele datalimiet hebt bereikt.
- **Gegevenslimiet:** stel de mobiele datalimiet in.

## Standen

Schakel standen die met uw verbonden telefoon worden gesynchroniseerd, in of uit op basis van uw huidige activiteit of locatie.

Tik op het scherm Instellingen op **Standen**.

- 1 Selecteer de gewenste stand.

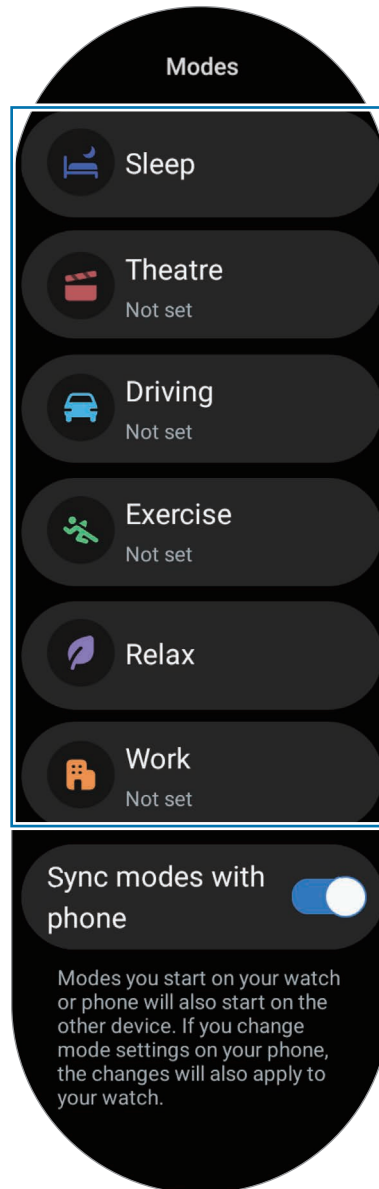

- 2 Tik op **Inschakelen**.

Voor standen die automatisch worden uitgevoerd, worden deze ingeschakeld wanneer de voorwaarden worden gedetecteerd die aan de verbonden telefoon zijn toegevoegd.

Om de standinstellingen te wijzigen, tikt u op **Op tel. instellen** en configureert u de instellingen op de verbonden telefoon.



Als de synchronisatie van standen tussen uw verbonden telefoon en horloge niet werkt, tikt u op de schakelaar **Standen synchroniseren met telefoon** om deze in te schakelen. Alle nieuwe standen die worden toegevoegd of standinstellingen die op de verbonden telefoon worden gewijzigd, worden met het horloge gesynchroniseerd, evenals de actieve status van de stand.



Alleen bepaalde standen zijn beschikbaar als de functie **Standen synchroniseren met telefoon** is uitgeschakeld, of als de verbonden telefoon een andere softwareversie heeft.

## Meldingen

De instellingen voor meldingen wijzigen.

Tik op het scherm Instellingen op **Meldingen**.

- **App-meldingen:** hiermee selecteert u een telefoon- of horloge-app om meldingen voor op uw horloge te ontvangen.
- **Telefoonmeldingen weergeven op horloge:** hiermee stelt u in dat het horloge in telefoonmeldingen weergeeft, afhankelijk van de gebruiksstatus van de telefoon.
- **Meldingen dempen op telefoon:** hiermee stelt u in dat app-meldingen op uw telefoon worden gedempt wanneer ze op het horloge worden weergegeven.
- **Niet storen:** hiermee stelt u in dat het horloge alle geluiden dempt, behalve voor toegestane uitzonderingen.
- **Geavanceerde instellingen:** configureer geavanceerde instellingen voor de meldingen.

## Geluiden en trillen

U kunt de geluids- en trillingsinstellingen wijzigen.

Tik op het scherm Instellingen op **Geluiden en trillen**.

- **Geluid/ Trillen/Dempen:** instellen dat de geluidstand, de trilstand of de stille stand wordt gebruikt.
- **Trillen met geluid:** stel het horloge in zodat het trilt met geluid.
- **Trillen:** stel de trillingsduur en intensiteit in.
- **Trillen bij oproep:** een trillingspatroon selecteren voor inkomende oproepen.
- **Trilstand melding:** een trillingspatroon selecteren voor meldingen.
- **Trilstand systeem:** schakel trillingen in voor bepaalde acties.
- **Volume:** het volumeniveau aanpassen.
- **Beltoon:** de beltoon wijzigen.
- **Meldingsgeluid:** het meldingsgeluid wijzigen.
- **Systeemgeluiden:** schakel geluiden in voor bepaalde acties.

## Display

De instellingen voor het scherm wijzigen.

Tik op het scherm Instellingen op **Display**.

- **Helderheid:** de helderheid van het scherm aanpassen.
- **Aanpasbare helderheid:** hiermee stelt u het horloge in om uw helderheidsinstellingen bij te houden en ze automatisch toe te passen in soortgelijke verlichtingsomstandigheden.
- **Always On Display:** stel het horlogeschermbild en de schermen van bepaalde apps in zodat ze altijd blijven ingeschakeld wanneer u uw horloge draagt. De batterij zal echter sneller leeg zijn dan normaal met deze functie ingeschakeld.
- **Schermbekken:** selecteer hoe het scherm wordt ingeschakeld. Raadpleeg [Het scherm inschakelen](#) voor meer informatie.
- **Mediacontrols weergeven:** stel in dat automatisch de **Mediacontroller**-app op uw horloge wordt geopend wanneer muziek of video wordt afgespeeld op de verbonden telefoon.
- **Time-out scherm:** instellen na hoeveel tijd de achtergrondverlichting van het scherm moet worden uitgeschakeld door het horloge.
- **Laatste app:** instellen hoelang de laatst gebruikte app zichtbaar blijft nadat het scherm wordt uitgeschakeld. Wanneer u het scherm nogmaals inschakelt binnen de ingestelde tijd nadat het is uitgeschakeld, verschijnt het scherm van de laatst gebruikte app in plaats van het horlogeschermbild.
- **Lettertype:** selecteer het lettertype voor het scherm.
- **Tikgevoeligheid:** instellen dat het aanraakschermbild van het horloge kan worden gebruikt als de gebruiker handschoenen draagt.
- **Oplaadinfo weergeven:** het horloge instellen om de oplaadgegevens tijdens het opladen weer te geven wanneer het scherm is uitgeschakeld.

## Health

Configureer de verschillende instellingen met betrekking tot lichaamsbeweging en fitness.

Tik op het scherm Instellingen op **Health**.

- **Meting:** stel in hoe uw hartslag en stress worden gemeten, en schakel de aanvullende functies die tijdens de slaap kunnen worden gemeten in of uit.
- **Labs:** nieuwe functies van het horloge gebruiken.
- **Trainingen automat. detecteren:** schakel de functie Oefeningen automatisch herkennen in en configureer de instellingen, zoals het selecteren van de typen oefeningen die moeten worden gedetecteerd.

- **Inactieve tijd:** schakel de functie in om waarschuwingen te ontvangen na 50 minuten inactiviteit en stel de tijd en dagen in waarop u wilt worden gewaarschuwd.
- **Zichtbaar voor andere apparaten:** laat andere apparaten uw horloge vinden.
- **Gegevens delen met apparaten en services:** instellen dat gegevens worden gedeeld met andere verbonden gezondheidsplatform-apps, trainingsapparaten en tv's.
- **Privacy:** apps of serviceproviders selecteren om informatie mee te delen, zodat de benodigde informatie tijdens de training wordt weergegeven.

## Beveilig. en privacy

Controleer de beveiligings- en privacystatus van het horloge en wijzig de instellingen.

Tik op het scherm Instellingen op **Beveilig. en privacy**.

- **Vergrendeltype:** wijzig de methode voor schermvergrendeling. Raadpleeg [Vergrendelscherm](#) voor meer informatie.
- **Privacy:** wijzig de privacy-instellingen en stel een gepersonaliseerde service in op basis van uw interesses en hoe u uw horloge gebruikt.
- **Polsdetectie:** stel deze optie in om te detecteren of u het horloge draagt.

## Locatie

U kunt instellingen wijzigen voor gebruik van locatiegegevens.

Tik op het scherm Instellingen op **Locatie**.

- **App-machtigingen:** de lijst met apps bekijken die toegang hebben tot de locatie van het horloge en de instellingen voor machtigingen bewerken.
- **Locatieservices:** bekijk de locatiegegevens die uw horloge gebruikt.

## Veiligheid en noodsituaties

Beheer uw medische informatie en contacten voor noodgevallen. U kunt ook instellen dat automatisch of handmatig een SOS-oproep wordt geplaatst wanneer u in een noodsituatie verkeert. Raadpleeg [Een SOS verzenden](#) voor meer informatie.

Tik op het scherm Instellingen op **Veiligheid en noodsituaties**.

- **Medische gegevens:** uw medische informatie invoeren.
- **Contacten noodgevallen:** uw contactpersonen voor noodgevallen toevoegen.
- **SOS noodgeval:** stel deze optie in om een SOS aan te vragen door in een noodgeval vijf keer op de Startknop van het horloge te drukken.
- **Detectie hard vallen:** stel deze optie in om automatisch of handmatig een SOS op te vragen wanneer uw horloge een harde val detecteert.
- **Delen in noodgeval:** stuur een bericht met uw locatiegegevens en een waarschuwing voor lege batterijen naar noodcontacten.
- **Draadloze noodwaarschuwingen:** wijzig de instellingen voor noodfuncties, zoals draadloze noodwaarschuwingen.

## Accounts en back-up

U kunt verschillende functies van het horloge gebruiken nadat u uw Samsung of Google-account op uw verbonden telefoon hebt geregistreerd en aan uw horloge hebt toegevoegd. U kunt ook regelmatig automatisch een back-up maken van de gegevens en bestanden van uw horloge met Smart Switch op uw verbonden telefoon.

Tik op het scherm Instellingen op **Accounts en back-up**.

- **Accounts:** registreer uw Samsung of Google-account op uw verbonden telefoon en voeg het toe aan uw horloge. Raadpleeg [De accounts aan uw horloge toevoegen](#) voor meer informatie.
- **Back-up:** controleer de gegevens van uw horloge waarvan automatisch een back-up wordt gemaakt met Smart Switch op uw verbonden telefoon.

## Google

Instellingen voor Google wijzigen.

Tik op het scherm Instellingen op **Google**.

- **Accounts:** raadpleeg het Google-account dat op uw verbonden telefoon is geregistreerd en kopieer het naar uw horloge.

## Geavanceerde functies

Schakel de geavanceerde functies in.

Tik op het scherm Instellingen op **Geavanceerde functies**.

- **Meldingen voor verbinding verbreken:** stel dit in om waarschuwingen te ontvangen wanneer uw horloge de Bluetooth-verbinding met uw telefoon verliest terwijl u het draagt.
- **Watervergrendeling:** schakel de stand Watervergrendeling in voordat u het water ingaat. Wanneer de watervergrendeling is ingeschakeld, worden de functies, zoals de functie Til pols op voor activeren en de functie Always On Display, inclusief scherm aanrakingen, automatisch uitgeschakeld.
- **Knoppen aanpassen:** selecteer een app of functie die moet worden gestart wanneer u de Startknop tweemaal indrukt of ingedrukt houdt. U kunt ook een functie selecteren die wordt gestart wanneer u op de knop Terug drukt.
- **Statusindicatoren:** wijzig de weergave-instellingen voor de statusindicatorpictogrammen bovenaan het horlogeschermbord.
- **Gebaren:** activeer de gebarenfunctie en stel de instellingen in. Raadpleeg [Gebaren](#) voor meer informatie.

## Gebaren

Hiermee kunt u de gebarenfunctie inschakelen en de instellingen configureren.

Tik op het scherm Instellingen op **Geavanceerde functies** en selecteer de gewenste functie onder **Gebaren**.

- **Oproepen beantw.:** instellen dat u oproepen kunt beantwoorden door met een gebogen elleboog twee keer met de arm te schudden waarom u het horloge draagt.
- **Meldingen en oproepen sluiten:** hiermee kunt u meldingen en oproepen afwijzen door de pols die het horloge draagt twee keer te draaien.

- **Snel starten:** instellen dat de geselecteerde functie snel wordt gestart door de pols waarom u uw horloge draagt, binnen vijf seconden na het inschakelen van het scherm twee keer op en neer te buigen, terwijl u uw vuist sluit. Tik op **Selecteer een optie** en stel de functie in die u via deze methode wilt inschakelen.

## Batterij en apparaatonderhoud

De functie voor apparaatonderhoud biedt een overzicht van de status van de batterij, de opslagruimte en het geheugen van uw horloge.

### Batterij

Controleer de resterende batterijlading en hoelang u het horloge nog kunt gebruiken. Wanneer de batterij bijna leeg is, kunt u de energiebesparende stand inschakelen om het batterijverbruik te verminderen.

Tik op het scherm Instellingen op **Batterij en apparaatonderhoud** → **Batterij**.

- **Spaarstand:** de spaarstand inschakelen om de gebruiksduur van de batterij te verlengen.
- **Sluimerende apps:** selecteer apps die op de achtergrond moeten worden uitgevoerd. Slapende apps draaien slechts af en toe op de achtergrond om de gebruikstijd van de batterij te verlengen.
- **Alleen horloge:** hiermee wordt alleen het horloge op het scherm weergegeven en alle andere functies worden uitgeschakeld om het batterijverbruik te verminderen. Druk op de startknop om het horloge te controleren. Om de modus Alleen horloge uit te schakelen, houdt u de startknop ingedrukt. U kunt het horloge ook op de draadloze oplader plaatsen.



De resterende gebruiksduur geeft aan wanneer de batterij leeg is. De gebruiksduur kan verschillen afhankelijk van uw horloge-instellingen en de gebruiksomstandigheden.

### Opslag

Hier kunt u de status van de gebruikte en beschikbare opslagruimte controleren.

Tik op het scherm Instellingen op **Batterij en apparaatonderhoud** → **Opslag**.



- De feitelijk beschikbare capaciteit van de interne opslag is minder dan de gespecificeerde capaciteit. Een gedeelte van de opslag wordt namelijk gebruikt door het besturingssysteem en de standaard-apps. De beschikbare capaciteit kan veranderen wanneer u het horloge bijwerkt.
- U kunt de beschikbare capaciteit van de interne opslag bekijken in het gedeelte Specificatie voor uw horloge op de Samsung-website.

## Geheugen

Tik op het scherm Instellingen op **Batterij en apparaatonderhoud** → **Geheugen**.

Als u uw horloge wilt versnellen door apps te stoppen die op de achtergrond worden uitgevoerd, vinkt u apps in de lijst met apps aan en tikt u op **Nu opschonen**.

## Apps

Configureer de instellingen voor de horloge-app.

Tik op het scherm Instellingen op **Apps**.

- **Standaard-apps kiezen:** kies standaard-apps voor soortgelijke functies.
- **Health Platform:** stel uw profiel in om dit te gebruiken voor het beheer van uw gezondheidsgegevens en stel het delen van gegevens in met andere verbonden gezondheid-apps.
- **App-lijst:** beheer de apps van het horloge. U kunt ook de gebruiksinformatie van de apps controleren en onnodige apps verwijderen of uitschakelen.
- **Machtigingbeheer:** controleer de machtigingenlijst voor alle apps, inclusief de systeem-apps, en wijzig hun machtigingsinstellingen.
- **Updates Samsung-apps:** controleer op updates voor sommige vooraf geïnstalleerde Samsung-apps.

## Algemeen

Hier kunt u de algemene instellingen van uw horloge aanpassen. U kunt uw horloge ook met een nieuwe telefoon verbinden of het horloge resetten.

Tik op het scherm Instellingen op **Algemeen**.

- **Ring aanraken:** wijzig de instellingen van de aanraakring. (Galaxy Watch6)
- **Tekst naar spraak:** de gebruikte tekst-naar-spraak-functies wijzigen die worden gebruikt wanneer TalkBack is ingeschakeld, zoals talen, snelheid en meer.
- **Invoer:** wijzig de instellingen voor het toetsenbord en stel de functie voor snelle reacties in.
- **Datum en tijd:** stel de huidige datum en tijd handmatig in.
  -  Ontkoppel uw horloge van de telefoon om deze functie te gebruiken omdat het met de verbonden telefoon wordt gesynchroniseerd.
- **Richting:** stel het horloge zo in dat het overeenkomt met de pols waarop u het draagt, links of rechts, en de oriëntatie van de Startknop of knop Terug nadat u uw horloge hebt gedragen.

- **Horloge naar nieuwe telefoon:** uw horloge met een nieuwe telefoon verbinden die hetzelfde Google-account gebruikt als uw vorige telefoon, zonder de gegevens van het horloge opnieuw te hoeven instellen. Raadpleeg [Het horloge met een nieuwe telefoon verbinden](#) voor meer informatie.
- **Resetten:** hiermee verwijdert u alle gegevens uit uw telefoon. Als uw horloge echter met uw telefoon is verbonden voordat het wordt gereset, wordt er een back-up van de gegevens en bestanden van uw horloge gemaakt.

## Toegankelijkheid

U kunt verschillende instellingen configureren om de toegankelijkheid van het horloge te verbeteren.

Tik op het scherm Instellingen op **Toegankelijkheid**.

- **Functies die u gebruikt:** bekijk de toegankelijkheidsfuncties die u gebruikt.  
 Deze functie wordt alleen weergegeven wanneer u de toegankelijkheidsfunctie gebruikt.
- **TalkBack:** schakel TalkBack in voor gesproken feedback. Tik op **Instellingen** → **Tutorial en hulp** voor helpinformatie over het gebruik van deze functie.
- **Verbeteringen zichtbaarheid:** pas de instellingen aan om de toegankelijkheid voor gebruikers met een visuele beperking te verbeteren.
- **Gehoорverbeteringen:** hiermee kunt u instellingen aanpassen voor een verbeterde toegankelijkheid voor dove en slechthorende gebruikers.
- **Interactie en behendigheid:** hiermee kunt u instellingen aanpassen voor een verbeterde toegankelijkheid voor gebruikers met verminderd gebruik van hun handen.
- **Geavanceerde instellingen:** beheer andere geavanceerde functies.
- **Geïnstalleerde apps:** bekijk de toegankelijkheidsservices die op het horloge zijn geïnstalleerd.

## Softwareupdate

Deze functie werkt de software van uw horloge bij via de FOTA-service (Firmware Over-The-Air). U kunt ook de update-instellingen wijzigen.

Tik op het scherm Instellingen op **Softwareupdate**.

- **Downloaden en installeren:** controleer op updates en installeer deze updates handmatig.
- **Auto update:** stel het horloge zo in dat het 's nachts automatisch updates installeert, terwijl het wordt opgeladen en meer dan 30% batterijlading heeft.



## Over horloge

Krijg toegang tot extra informatie over het horloge.

Tik op het scherm Instellingen op **Over horloge**.

- **Statusgegevens:** bekijk de informatie, zoals het MAC-adres van de Wi-Fi, het Bluetooth-adres en het serienummer.
- **Juridische informatie:** bekijk juridische informatie met betrekking tot het horloge. U kunt ook diagnostische gegevens van het horloge naar Samsung verzenden.
- **Softwaregegevens:** bekijk de softwareversie en beveiligingsstatus.
- **Batterijgegevens:** bekijk de status en gegevens van de batterij.

# Galaxy Wearable-app

## Introductie

Om uw horloge met een telefoon te verbinden, moet u de Galaxy Wearable-app op uw telefoon installeren. U kunt de resterende batterij van het horloge bekijken en de instellingen configureren met de Galaxy Wearable-app.

Open de **Galaxy Wearable**-app op uw telefoon.

Tik op  om naar instellingen te zoeken met zoektermen. U kunt ook naar instellingen zoeken door een tag te selecteren onder **Suggesties**.

 Sommige functies zijn mogelijk niet beschikbaar, afhankelijk van het type verbonden telefoon.

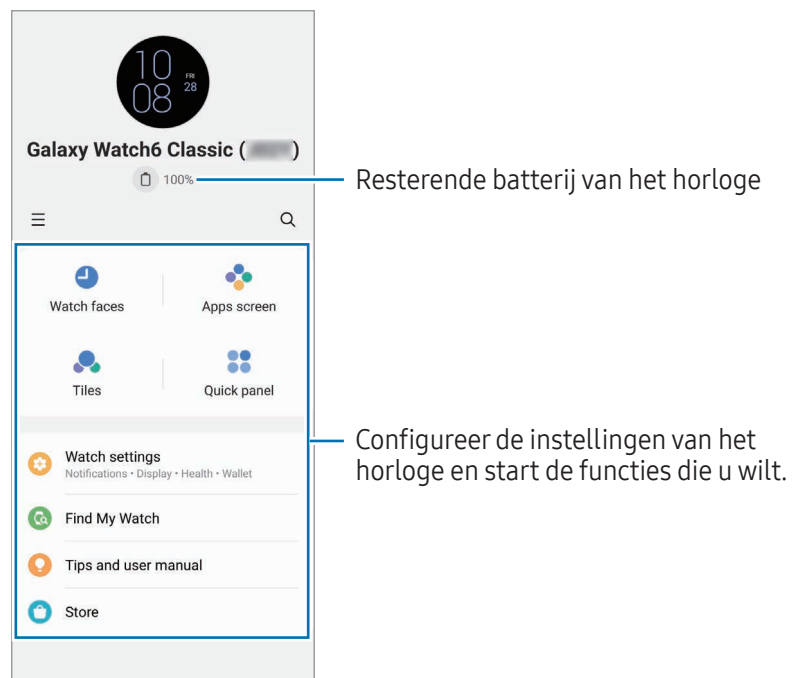

Tik op  om de volgende extra opties te gebruiken:

-  : configureer de instellingen voor de Galaxy Wearable-app.
- **Nieuw apparaat toevoegen:** ontkoppel uw apparaat van de momenteel verbonden telefoon en verbind een nieuw apparaat. Volg de instructies op het scherm om de verbinding te voltooien. Raadpleeg [Het horloge via Bluetooth met een telefoon verbinden](#) voor meer informatie.

- **Apparaten beheren:** beheer verbonden apparaten wanneer er meer dan twee apparaten zijn gekoppeld aan uw telefoon. Om een apparaat los te koppelen van uw telefoon, selecteert u een apparaat en tikt u op **Verwijderen**.



Sommige functies zijn mogelijk niet beschikbaar, afhankelijk van de regio, de serviceprovider of het model.

## Wijzerplaten

U kunt het type horloge wijzigen dat wordt weergegeven op het horlogescherf.

Tik op het Galaxy Wearable-scherf van de telefoon op **Wijzerplaten**.

Selecteer de gewenste wijzerplaat en tik op **Aanpassen** om schermkleuren of -componenten te wijzigen, zoals wijzers en knoppen, en zelfs items te selecteren om weer te geven op het horlogescherf.

### Wijzerplaten met uw stijl maken

Verander de wijzerplaat in een patroonafbeelding waarin een kleurencombinatie wordt gebruikt die wordt overgenomen uit de foto die u hebt gemaakt. U kunt de wijzerplaat van uw horloge afstemmen op de gewenste mode.



Deze functie is alleen beschikbaar op Samsung- of Android-telefoons.

- 1 Tik op het Galaxy Wearable-scherf van de telefoon op **Wijzerplaten**.
- 2 Selecteer **Mijn stijl** onder **Grafisch**.
- 3 Tik op **Aanpassen** → **Achtergrond** → **Camera**.  
Als u een foto wilt selecteren die is opgeslagen op uw telefoon, tikt u op **Galerij**.
- 4 Tik op  om een foto te maken en tik op **OK**.
- 5 Sleep het gedeelte van de afbeelding dat u wilt gebruiken naar de cirkel of pas de grootte van de afbeelding aan om de kleur te selecteren die u wilt gebruiken.
- 6 Selecteer een patroontype en tik op **Gereed**.
- 7 Tik op **Opslaan**.  
De wijzerplaat wordt gewijzigd in de versie van Mijn stijl.

## Wijzerplaten met AR EMOJI's maken

Wijzig uw wijzerplaat in uw eigen AR EMOJI.



Deze functie is alleen beschikbaar op Samsung-telefoons die de AR EMOJI-functies ondersteunen.

- 1 Tik op het Galaxy Wearable-scherm van de telefoon op **Wijzerplaten**.
- 2 Selecteer **AR Emoji** onder **Grafisch**.
- 3 Tik op **Aanpassen** → **Teken**.
- 4 Tik op **+** en volg de instructies op het scherm om uw AR emoji te maken.
- 5 Selecteer de gemaakte AR EMOJI onder **Andere emoji's** om deze naar uw horloge over te brengen.
- 6 Tik op **Opslaan**.  
De wijzerplaat wordt gewijzigd in de versie van de AR EMOJI.



## Apps-scherm

Herschik apps op het scherm Apps.

Tik op het Galaxy Wearable-scherm van de telefoon op **Apps-scherm**.

Om apps te herschikken, blijft u een app aanraken die u wilt verplaatsen, sleept u deze naar de gewenste positie en tikt u vervolgens op **Opslaan**.

## Tegels

U kunt de tegels op het horloge aanpassen. U kunt de volgorde van tegels ook wijzigen.

Tik op het Galaxy Wearable-scherm van de telefoon op **Tegels**.

### Tegels toevoegen of verwijderen

Tik op de tegels die u wilt toevoegen onder **Tegels toevoegen** of tik op  op de tegels die u wilt verwijderen en tik vervolgens op **Opslaan**.

### Tegels herschikken

Blijf een tegel aanraken die u wilt verplaatsen, sleep deze naar de gewenste positie en tik vervolgens op **Opslaan**.

## Quick panel

Selecteer de pictogrammen voor snelinstellingen op het quick panel van uw horloge. U kunt de pictogrammen voor snelinstellingen ook herschikken.

Tik op het Galaxy Wearable-scherm van de telefoon op **Quick panel**.

### Snelle instellingen-pictogrammen toevoegen of verwijderen

Tik op  op het toe te voegen pictogram onder **Beschikbare knoppen** of tik op  op het te verwijderen pictogram en tik vervolgens op **Opslaan**.

### Snelle instellingen-pictogrammen herschikken

Blijf een pictogram aanraken dat u wilt verplaatsen, sleep het naar de gewenste positie en tik vervolgens op **Opslaan**.

# Instellingen horloge

## Introductie

Controleer de status van uw horloge en configureer de instellingen van uw horloge.

Tik op het Galaxy Wearable-scherm van de telefoon op **Instellingen horloge**.

## Samsung account

Registreer het Samsung account op uw verbonden telefoon of controleer het eerder geregistreerde Samsung account.

Tik op het Galaxy Wearable-scherm van de telefoon op **Instellingen horloge** → **Samsung account**.

Raadpleeg [Een Samsung account op uw horloge registreren](#) voor meer informatie.

## Standen

Stel dit in om de standinstellingen van uw horloge en telefoon te synchroniseren.

Tik op het Galaxy Wearable-scherm van de telefoon op **Instellingen horloge** → **Standen**.

- **Slaapstand synchroniseren:** hiermee stelt u in dat de standinstellingen van uw horloge en telefoon worden gesynchroniseerd. Wanneer u deze functie inschakelt, worden alle nieuwe standen die zijn toegevoegd of de standinstellingen die zijn gewijzigd op uw verbonden telefoon, gesynchroniseerd met het horloge, evenals de actieve status van de stand.



Afhankelijk van de softwareversie van de verbonden telefoon, worden mogelijk maar enkele synchronisatiefuncties ondersteund.

## Meldingen

De instellingen voor meldingen wijzigen.

Tik op het Galaxy Wearable-scherm van de telefoon op **Instellingen horloge** → **Meldingen**.

- **App-meldingen:** hiermee selecteert u een telefoon- of horloge-app om meldingen voor op uw horloge te ontvangen.
- **Telefoonmeldingen weerg. op horloge:** hiermee stelt u in dat het horloge telefoonmeldingen weergeeft, afhankelijk van de gebruiksstatus van de telefoon.
- **Meldingen dempen op telefoon:** hiermee stelt u in dat app-meldingen op uw telefoon worden gedempt wanneer ze op het horloge worden weergegeven.

- **Niet storen synch. met telefoon:** hiermee stelt u in dat de instellingen voor Niet storen van uw horloge en telefoon worden gesynchroniseerd.
- **Geavanceerde meldinginstellingen:** configureer geavanceerde instellingen voor de meldingen.

## Geluiden en trillen

U kunt de geluids- en trillingsinstellingen wijzigen.

Tik op het Galaxy Wearable-scherm van de telefoon op **Instellingen horloge** → **Geluiden en trillen**.

Raadpleeg [Geluiden en trillen](#) in Apps en functies voor meer informatie.

## Display

De instellingen voor het scherm wijzigen.

Tik op het Galaxy Wearable-scherm van de telefoon op **Instellingen horloge** → **Display**. Raadpleeg [Display](#)

in Apps en functies voor meer informatie.

## Health

Configureer de verschillende instellingen met betrekking tot lichaamsbeweging en fitness.

Tik op het Galaxy Wearable-scherm van de telefoon op **Instellingen horloge** → **Health**. Raadpleeg [Health](#) in

Apps en functies voor meer informatie.

## Veiligheid en noodsituaties

Beheer uw medische informatie en contacten voor noodgevallen. U kunt ook instellen dat automatisch of handmatig een SOS-oproep wordt geplaatst wanneer u in een noodsituatie verkeert. Raadpleeg [Veiligheid en noodsituaties](#) in Apps en functies of [Een SOS verzenden](#) voor meer informatie.

Tik op het Galaxy Wearable-scherm van de telefoon op **Instellingen horloge** → **Veiligheid en noodsituaties**.

## Accounts en back-up

U kunt verschillende functies van het horloge gebruiken nadat u uw Samsung of Google-account op uw verbonden telefoon hebt geregistreerd en aan uw horloge hebt toegevoegd. U kunt ook regelmatig automatisch een back-up maken van de gegevens en bestanden van uw horloge met Smart Switch op uw verbonden telefoon en de back-up opslaan in Samsung Cloud.

Tik op het Galaxy Wearable-scherm van de telefoon op **Instellingen horloge** → **Accounts en back-up**.



- Sla de gegevens en bestanden van het horloge waarvan automatisch periodiek een back-up wordt gemaakt op in Samsung Cloud, zodat u ze kunt herstellen als de gegevens en bestanden beschadigd zijn of verloren zijn gegaan door een onbedoelde reset van de fabrieksgegevens.
- Voor de Samsung Health-app worden alleen records van de afgelopen 28 dagen opgeslagen op uw horloge. Als u opgeslagen records ouder dan 28 dagen wilt controleren, installeert u de Samsung Health-app op de verbonden telefoon en maakt u automatisch een back-up van de gegevens.
- **Accounts:** registreer uw Samsung of Google-account op uw verbonden telefoon en voeg het toe aan uw horloge. Raadpleeg [De accounts aan uw horloge toevoegen](#) voor meer informatie.
- **Back-up:** controleer de gegevens van uw horloge waarvan automatisch een back-up wordt gemaakt met Smart Switch op uw verbonden telefoon en tik op de schakelaar **Back-up opslaan in Samsung Cloud** om deze in te schakelen, zodat de back-up in de Samsung Cloud wordt opgeslagen.

## Geavanceerde functies

Schakel de geavanceerde functies in.

Tik op het Galaxy Wearable-scherm van de telefoon op **Instellingen horloge** → **Geavanceerde functies**.

Raadpleeg [Geavanceerde functies](#) in Apps en functies voor meer informatie over andere functies dan die in de lijst.

- **Verbinding op afstand:** instellen dat het horloge op afstand verbinding maakt met het mobiele netwerk of Wi-Fi-netwerk wanneer er geen Bluetooth-verbinding tussen de apparaten beschikbaar is.



## Batterij en apparaatonderhoud

De functie voor apparaatonderhoud biedt een overzicht van de status van de batterij, de opslagruimte en het geheugen van uw horloge. U kunt ook uw horloge testen.

Tik op het Galaxy Wearable-scherm van de telefoon op **Instellingen horloge** → **Batterij en apparaatonderhoud**. Raadpleeg [Batterij en apparaatonderhoud](#) in Apps en functies voor meer informatie over andere functies dan die in de lijst.

- **Diagnoses:** test uw horloge met Samsung Members.

## Apps

Configureer de instellingen voor de horloge-app.

Tik op het Galaxy Wearable-scherm van de telefoon op **Instellingen horloge** → **Apps**.

- **App-instellingen:** wijzig de uitgebreide instellingen van bepaalde apps van het horloge.
- **Uw apps:** beheer de apps van het horloge, bekijk de gebruiksinformatie van elke app en verwijder overbodige apps of schakel deze uit.

## Inhoud beheren

Synchroniseer opgeslagen audio- of afbeeldingsbestanden van uw telefoon met uw horloge of zet ze over naar uw horloge.

Tik op het Galaxy Wearable-scherm van de telefoon op **Instellingen horloge** → **Inhoud beheren**.

- **Muziek**
  - **Nummers op horloge:** bekijk en beheer de audiobestanden op uw horloge per categorie. Raadpleeg [Op uw horloge opgeslagen audiobestanden beheren](#) voor meer informatie.
  - **Autom. synchron.:** stel de telefoon zo in dat audiobestanden die zijn toegevoegd aan **Afspeellst. voor synchr.**, om de zes uur automatisch met het horloge worden gesynchroniseerd.
  - **Afspeellst. voor synchr.:** hier selecteert u een afspeellijst die u automatisch met het horloge wilt synchroniseren.



Deze functie verschijnt mogelijk alleen wanneer de app Samsung Music is geïnstalleerd op uw telefoon en wanneer u de functie **Autom. synchron.** inschakelt.

- **Galerij**

- **Afbeeldingen toevoegen:** zet foto's van uw telefoon over naar uw horloge. Raadpleeg [Foto's overzetten naar uw horloge](#) voor meer informatie.
- **Albums automatisch synchroniseren:** hiermee stelt u in dat de telefoon automatisch afbeeldingen synchroniseert die zijn toegevoegd aan **Albums voor synchr.** met het horloge.
- **Albums voor synchr.:** hiermee selecteert u een album dat automatisch met het horloge moet worden gesynchroniseerd.
- **Afb.limiet autom. synchroniseren:** selecteer het aantal afbeeldingen dat u in één keer vanaf een telefoon naar uw horloge wilt verzenden.



**Albums voor synchr.** en **Afb.limiet autom. synchroniseren** worden weergegeven als u de functie **Albums automatisch synchroniseren** inschakelt.

- **Laatste verhaal autom. synchr.:** hiermee stelt u in dat de telefoon uw meest recente verhaal automatisch met het horloge synchroniseert.



Bestandssynchronisatie tussen uw horloge en telefoon kan alleen plaatsvinden wanneer het batterijvermogen van uw horloge minimaal 15% is en wanneer de spaarstand op uw horloge is uitgeschakeld.

## Mobiele abonnementen (SM-R935F, SM-R945F, SM-R955F, SM-R965F)

Gebruik verschillende andere diensten via het mobiele netwerk nadat u die hebt ingeschakeld op het horloge.

Tik op het Galaxy Wearable-scherm van de telefoon op **Instellingen horloge** → **Mobiele abonnementen**.

## Algemeen

Hier kunt u de algemene instellingen van uw horloge aanpassen. U kunt uw horloge ook met een nieuwe telefoon verbinden of het horloge resetten.

Tik op het Galaxy Wearable-scherm van de telefoon op **Instellingen horloge** → **Algemeen**. Raadpleeg [Algemeen](#) in Apps en functies voor meer informatie.

## Toegankelijkheid

U kunt verschillende instellingen configureren om de toegankelijkheid van het horloge te verbeteren.

Tik op het Galaxy Wearable-scherm van de telefoon op **Instellingen horloge** → **Toegankelijkheid**. Raadpleeg [Toegankelijkheid](#) in Apps en functies voor meer informatie.

## Update horlogesoftware

Deze functie werkt de software van uw horloge bij via de FOTA-service (Firmware Over-The-Air). U kunt ook de update-instellingen wijzigen.

Tik op het Galaxy Wearable-scherm van de telefoon op **Instellingen horloge** → **Update horlogesoftware**. Raadpleeg [Softwareupdate](#) voor meer informatie.

## Over horloge

Krijg toegang tot extra informatie over het horloge.

Tik op het Galaxy Wearable-scherm van de telefoon op **Instellingen horloge** → **Over horloge**. Raadpleeg [Over horloge](#) in Apps en functies voor meer informatie.

## Zoek mijn horloge

Vind uw verloren of zoekgeraakte horloge en bedien het op afstand.

Tik op het Galaxy Wearable-scherm van de telefoon op **Zoek mijn horloge**.

- **Start:** bekijk waar uw horloge nu is. Raadpleeg [Zoek mijn horloge](#) in Apps en functies voor meer informatie.
- **Beveiliging instellen:**
  - **Horloge vergrendelen:** vergrendel het horloge op afstand om onbevoegde toegang te voorkomen. U kunt deze functie gebruiken wanneer uw telefoon via Bluetooth of een verbinding op afstand is verbonden met uw horloge. Wanneer uw horloge is vergrendeld, ontgrendelt u het handmatig door een vooraf ingestelde PIN-code in te voeren, of verbindt u het horloge opnieuw met uw telefoon via Bluetooth om het automatisch te ontgrendelen.
  - **Horloge resetten:** alle gegevens die in uw horloge zijn opgeslagen, worden verwijderd. Nadat het horloge is gereset, kunt u de gegevens niet herstellen en de functie **Zoek mijn horloge** niet meer gebruiken. Gegevens waarvan een back-up is gemaakt en die zijn opgeslagen terwijl uw horloge en telefoon verbonden waren vóór de reset, zijn echter beschikbaar in de Samsung Cloud.

## Winkel

Download de apps en wijzerplaten voor gebruik op uw horloge.

Tik op het Galaxy Wearable-scherm van de telefoon op **Winkel**.

# Kennisgevingen voor gebruik

## Vorzorgsmaatregelen voor het gebruik van het apparaat



Lees deze gebruiksaanwijzing door zodat u het apparaat veilig en correct in gebruik neemt.

- Beschrijvingen zijn gebaseerd op de standaardinstellingen van het apparaat.
- Bepaalde inhoud kan afwijken van uw apparaat, afhankelijk van uw regio, serviceprovider, modelspecificaties of software van het apparaat.
- Bij het gebruik van sommige apps of functies kan het apparaat een verbinding met een Wi-Fi- of mobiel netwerk vereisen.
- Inhoud (van hoge kwaliteit) waarvoor veel gebruik wordt gemaakt van de CPU en het geheugen, beïnvloedt de algehele prestaties van het apparaat. Apps met dergelijke inhoud werken mogelijk niet correct, afhankelijk van de specificaties van het apparaat en de omgeving waarin het wordt gebruikt.
- Samsung is niet aansprakelijk voor prestatieproblemen die worden veroorzaakt door apps die worden aangeboden door andere providers dan Samsung.
- Samsung is niet aansprakelijk voor prestatie- of compatibiliteitsproblemen die worden veroorzaakt door het bewerken van de instellingen in het register of door het gebruik van zelfgekozen besturingssysteemsoftware. Wanneer u probeert het besturingssysteem aan te passen, kan dit ertoe leiden dat uw apparaat en apps niet correct werken.
- Voor alle software, geluidsbronnen, achtergronden, afbeeldingen en andere media die bij dit apparaat worden geleverd, is een licentie voor beperkt gebruik verleend. Het overnemen en gebruiken van deze materialen voor commerciële of andere doeleinden maakt inbreuk op de copyrightwetgeving. Gebruikers zijn volledig verantwoordelijk voor het illegale gebruik van media.
- Afhankelijk van uw abonnement kunnen er extra kosten in rekening worden gebracht voor gegevensservices zoals het verzenden van chatberichten, uploaden en downloaden, automatisch synchroniseren of het gebruik van locatieservices. Voor grote gegevensoverdrachten kunt u het beste de Wi-Fi-functie gebruiken.
- Standaard-apps die bij het apparaat worden geleverd, zijn onderhevig aan updates en worden mogelijk niet langer ondersteund zonder voorafgaande kennisgeving.
- Het besturingssysteem van dit apparaat is anders dan dat van eerdere Galaxy Watch-series, waardoor u eerder gekochte inhoud niet kunt gebruiken vanwege de compatibiliteitsproblemen.
- De modelspecificaties en ondersteunde diensten verschillen afhankelijk van de regio.

- Het aanpassen van het besturingssysteem van het apparaat of het installeren van software van niet-officiële bronnen kan ervoor zorgen dat het apparaat niet correct functioneert of dat gegevens beschadigd raken of verloren gaan. Deze acties zijn schendingen van uw Samsung-licentieovereenkomst en zorgen ervoor dat uw garantie vervalt.
- Sommige functies werken mogelijk niet zoals is beschreven in deze gebruiksaanwijzing, afhankelijk van de fabrikant en het model van de telefoon die u verbindt met uw horloge.
- U kunt het aanraakscherm zelfs buitenshuis in fel zonlicht duidelijk zien door het contrast zich automatisch aan de omgeving te laten aanpassen. Vanwege de aard van het product kan het weergegeven van stilstaande beelden voor gedurende langere tijd leiden tot nabebelden (ingebrande beelden op het scherm) of kan beeldschaduw optreden.
  - Het wordt aanbevolen om geen stilstaande beelden voor gedurende langere tijd op een deel van of het hele aanraakscherm te gebruiken en het aanraakscherm uit te schakelen wanneer u het apparaat niet gebruikt.
  - U kunt het aanraakscherm zo instellen dat het automatisch wordt uitgeschakeld wanneer u het niet gebruikt. Tik op het scherm Apps van het horloge op  (**Instellingen**) → **Display** → **Time-out scherm** en selecteer vervolgens na hoeveel tijd het aanraakscherm moet worden uitgeschakeld.
  - Als u wilt instellen dat het aanraakscherm de helderheid automatisch aanpast op basis van de omgeving, tikt u in het scherm Apps van het horloge op  (**Instellingen**) → **Display** en tikt u vervolgens op de schakelaar **Aanpasbare helderheid** om deze functie in te schakelen.
- Afhankelijk van uw regio of model moeten sommige apparaten goedkeuring krijgen van de Amerikaanse Federal Communications Commission (FCC).

Als uw apparaat door de FCC is goedgekeurd, kunt u de FCC-identificatiecode van het horloge bekijken. Om de FCC-id te bekijken, tikt u op het scherm Apps van het horloge op  (**Instellingen**) → **Over horloge** → **Statusgegevens**. Als uw apparaat geen FCC-identificatiecode heeft, dan is het apparaat niet te koop in de V.S. en mag het apparaat alleen naar de V.S. worden meegenomen voor persoonlijk gebruik door de eigenaar.
- Uw apparaat bevat magneten. Houd het uit de buurt van creditcards, geïmplanteerde medische apparatuur en andere apparaten die door magneten kunnen worden beïnvloed. Zorg er in het geval van medische apparaten voor dat u uw apparaat op meer dan 15 cm afstand houdt. Stop met het gebruik van uw apparaat als u vermoedt dat er storing is met uw medische apparaat en raadpleeg uw arts of de fabrikant van het medische apparaat.

## Symbolen in deze gebruiksaanwijzing

-  **Waarschuwing:** situaties die letsel kunnen veroorzaken bij u of anderen
-  **Let op:** situaties die schade aan het apparaat of andere apparatuur kunnen veroorzaken
-  **Opmerking:** opmerkingen, gebruikstips of aanvullende informatie

## Opmerkingen over de inhoud van de verpakking en de accessoires

Raadpleeg de snelstartgids voor de inhoud van de verpakking.

- De bij het horloge inbegrepen onderdelen en de beschikbare accessoires zijn afhankelijk van uw regio of serviceprovider.
- De meegeleverde onderdelen zijn uitsluitend voor dit apparaat ontworpen en zijn mogelijk niet compatibel met andere apparaten.
- Afbeeldingen en specificaties zijn onderhevig aan wijzigingen zonder voorafgaande kennisgeving.
- Bij de plaatselijke Samsung-dealer kunt u extra accessoires kopen. Controleer of ze compatibel zijn met het horloge voordat u ze aanschaft.
- Met uitzondering van het horloge, hebben sommige meegeleverde items en accessoires mogelijk niet dezelfde gecertificeerde bestendigheid tegen water en stof.
- Gebruik door Samsung goedgekeurde accessoires. Het gebruik van niet-goedgekeurde accessoires kan prestatieproblemen veroorzaken en defecten die niet door de garantie worden gedekt.
- De beschikbaarheid van alle accessoires is onderhevig aan wijziging en is volledig afhankelijk van de fabrikanten. Raadpleeg de Samsung-website voor meer informatie over beschikbare accessoires.

## Water- en stofbestendigheid van het apparaat behouden

- Dit apparaat is bestand tegen water en stof en voldoet aan de volgende internationale standaarden.
  - 5ATM-certificering voor classificatie van waterbestendigheid: is getest door het apparaat gedurende 10 minuten ondergedompeld te houden in zoet water van 50 m, waarbij het stil werd gehouden zonder enige beweging, om te voldoen aan de vereisten van ISO 22810:2010.
  - IPX8-certificering voor classificatie van waterbestendigheid: is getest door het apparaat gedurende 30 minuten ondergedompeld te houden in zoet water van 1,5 m, waarbij het stil werd gehouden zonder enige beweging, om te voldoen aan de vereisten van IEC 60529.
  - IP6X-certificering voor classificatie van stofbestendigheid: is getest om te voldoen aan de vereisten van IEC 60529.
- U kunt dit apparaat gebruiken wanneer u sport, wanneer u uw handen wast of op een regenachtige dag.
- U kunt dit apparaat gebruiken wanneer u zwemt in een zwembad of in zee, op plaatsen waar het water niet diep is.
- De waterbestendigheid van uw Galaxy-apparaat is niet permanent en kan in de loop van de tijd afnemen. Het wordt aanbevolen om de waterbestendigheid van uw Galaxy-apparaat één keer per jaar te laten testen bij een Samsung Servicecenter of een bevoegd servicecenter.
- U moet deze richtlijnen opvolgen om de water- en stofbestendigheid van uw apparaat te behouden.
  - Na het zwemmen en voordat het zwembad- of zeewater op het apparaat is opgedroogd, spoelt u het apparaat af met zoet water en maakt u het goed droog met een zachte, schone doek, zodat de waterbestendigheid behouden blijft. De waterbestendigheid kan worden aangetast door desinfectiemiddelen in zwembadwater of het zoute zeewater.
  - Als het apparaat nat wordt door een andere vloeistof dan zoet water, zoals koffie, frisdrank, water met zeep, olie, parfum, zonnebrandcrème, desinfecterende handgel of chemische producten zoals cosmetica, spoelt u het apparaat af met zoet water en droog het vervolgens goed af met een zachte, schone doek, zodat de waterbestendigheid behouden blijft.

- Houd het apparaat niet langdurig ondergedompeld in water, ga niet snorkelen, duiken, diepzeeduiken of watersporten, zoals waterskiën of surfen en ga niet zwemmen in snelstromend water, zoals een rivier, terwijl u uw apparaat draagt. Stel het apparaat ook niet bloot aan hogedrukreinigers of dergelijke. Hierdoor neemt de waterdruk enorm toe, waardoor de waterbestendigheid die wordt gegarandeerd door ons bedrijf kan veranderen.
- Als er op het apparaat wordt geslagen of als het beschadigd is, kan de water- en stofbestendigheid in gevaar komen.
- Demonteer het apparaat niet zonder de juiste begeleiding.
- Als u uw apparaat droogt met een machine die warme lucht blaast, zoals een föhn, of als u uw apparaat gebruikt in een hete omgeving, zoals de sauna, kan de waterbestendigheid worden aangetast vanwege de sterke temperatuurverandering van de lucht of het water.



## Vorzorgsmaatregelen voor oververhitting

Als het gebruik niet meer comfortabel aanvoelt vanwege oververhitting, stopt u direct het gebruik van het apparaat en verwijdert u het van uw pols.

- Om problemen te voorkomen zoals storing in het apparaat, ongemak of schade aan uw huid en om te voorkomen dat de batterij leegloopt, wordt een eerste waarschuwing weergegeven op het apparaat als het een bepaalde temperatuur bereikt. Wanneer de eerste waarschuwing wordt weergegeven, worden de apparaatfuncties uitgeschakeld tot het apparaat is afgekoeld tot een bepaalde temperatuur. De noodoproepfunctie blijft echter beschikbaar op het LTE-model.
- Als de temperatuur van het apparaat blijft stijgen, wordt een tweede waarschuwing weergegeven. Op dit moment wordt het apparaat uitgeschakeld. Gebruik het apparaat niet totdat de temperatuur van het apparaat binnen de aanbevolen gebruikstemperaturen valt. Wanneer echter het LTE-model wordt gebruikt, blijft de noodoproepfunctie die eerder werd verbonden, ingeschakeld tot u klaar bent, zelfs wanneer de tweede waarschuwing verschijnt.

### Aanbevolen gebruikstemperaturen

De aanbevolen gebruikstemperaturen liggen tussen de 0 °C en 35 °C. Als u het apparaat gebruikt buiten het aanbevolen temperatuurbereik, kan het apparaat worden beschadigd of kan de levensduur van de batterij worden beperkt.

## Het horloge reinigen en onderhouden

Volg deze punten om ervoor te zorgen dat uw horloge correct functioneert en zijn mooie uiterlijk behoudt. Als u dit niet doet, kan het horloge beschadigd raken en kan er huidirritatie optreden.

- Schakel het horloge uit en verwijder het bandje voordat u het schoonmaakt.
- Voorkom dat het apparaat wordt blootgesteld aan stof, zweet, inkt, olie en chemische producten zoals cosmetica, antibacteriële spray, handreiniger, schoonmaakmiddel en bestrijdingsmiddelen tegen insecten. De behuizing en interne onderdelen van het horloge kunnen beschadigd raken of de prestaties kunnen afnemen. Als uw horloge wordt blootgesteld aan een van de voorgaande stoffen, moet u het product schoonmaken met een stofvrije en zachte doek.
- Gebruik geen zeep, reinigingsmiddelen, schuurmiddelen of perslucht wanneer u uw horloge schoonmaakt en droog het horloge niet met ultrasone golven of externe warmtebronnen. Anders kan het horloge beschadigd raken. Er kan huidirritatie optreden als er restanten zeep, wasmiddel, ontsmettingsmiddelen of reinigingsmiddelen achterblijven op het horloge.

- Wanneer u zonnebrandcrème, lotion of olie verwijdert, gebruikt u een zeepvrij reinigingsmiddel, waarna u uw horloge zorgvuldig afspoelt en droogt.
  - Het hybride bandje is niet waterbestendig. Ga niet zwemmen of douchen terwijl u het hybride bandje gebruikt.
  - Het hybride bandje kan een piepend geluid maken op de plek waar dit is verbonden met het horloge vanwege de eigenschappen van het materiaal. Dit is normaal en u kunt dit probleem oplossen door verzorgingsproducten voor leer aan te brengen op het bandje op het verbindingpunt.
  - Voorkom dat het hybride bandje van het horloge aan chemicaliën, direct zonlicht, warme of vochtige omgevingen of water wordt blootgesteld. De kleur en vorm van het leermateriaal kunnen veranderen als dat gebeurt. Wanneer het nat wordt, veeg het dan direct af met een zachte, pluisvrije doek en droog het op een goed geventileerde plaats in de schaduw.
  - Wanneer er vlekken op uw hybride bandje ontstaan, veeg het dan af met een zachte, pluisvrije doek. Bevochtig indien nodig een doek met schoon water.
-  Het geleverde bandje kan afwijken, afhankelijk van de regio of het model. Maak uw bandje goed schoon en onderhoud het goed.

## Wees voorzichtig als u allergisch bent voor materialen waarvan het horloge is gemaakt

- Samsung heeft de gevaarlijke materialen die aanwezig zijn in het horloge, getest via interne en externe certificeringsinstanties, waaronder een test van alle stoffen waarmee de huid in contact komt, een toxiciteitstest voor de huid en een draagtest voor het horloge.
- Het horloge bevat nikkel. Neem de benodigde maatregelen als uw huid overgevoelig is of als u allergisch bent voor de materialen waarvan het horloge is gemaakt.
  - **Nikkel:** het horloge bevat een kleine hoeveelheid nikkel, die onder het referentiepunt valt dat wordt aangegeven door de Europese REACH-voorschriften. U wordt niet blootgesteld aan het nikkel in het horloge en het horloge heeft de internationale gecertificeerde test doorstaan. Als u echter gevoelig bent voor nikkel, moet u voorzichtig zijn wanneer u het horloge gebruikt.
- Er worden alleen materialen die voldoen aan de standaarden van de Amerikaanse Consumer Product Safety Commission (CPSC), de voorschriften van de Europese landen en andere internationale standaarden gebruikt om een horloge te maken.
- Ga naar de website van Samsung voor meer informatie over hoe Samsung chemische stoffen beheert.

# Bijlage

## Problemen oplossen

Probeer de volgende probleemoplossingen, voordat u contact opneemt met een Samsung Servicecenter of een geautoriseerd servicecenter. Sommige situaties zijn mogelijk niet van toepassing op uw horloge.

U kunt ook Samsung Members gebruiken om problemen op te lossen die u kunt tegenkomen tijdens het gebruik van uw apparaat.

### Het horloge geeft netwerk- of servicefoutmeldingen weer

- Wanneer u zich in een gebied met een zwak signaal of slechte ontvangst bevindt, hebt u mogelijk geen ontvangst. Ga naar een andere locatie en probeer het opnieuw. Terwijl u naar een andere locatie gaat, kunnen er herhaaldelijk foutmeldingen worden weergegeven.
- U kunt bepaalde opties niet gebruiken zonder abonnement. Neem voor meer informatie contact op met uw serviceprovider.

### Uw horloge wordt niet ingeschakeld

Wanneer de batterij volledig is ontladen, wordt uw horloge niet ingeschakeld. Laad de batterij volledig op voordat u het horloge inschakelt.

### Het aanraakscherm reageert traag of niet goed

- Als u een screenprotector of optionele accessoires op het aanraakscherm bevestigt, functioneert het aanraakscherm mogelijk niet correct.
- Als u handschoenen draagt, als uw handen niet schoon zijn wanneer u het aanraakscherm bedient of als u met scherpe voorwerpen of uw vingertoppen op het scherm tikt, functioneert het aanraakscherm mogelijk niet correct.
- Het aanraakscherm kan in vochtige omstandigheden of door blootstelling aan water beschadigd raken.
- Start uw horloge opnieuw op om tijdelijke problemen met software te verhelpen.
- Controleer of uw horloge-software is bijgewerkt naar de nieuwste versie.
- Als het aanraakscherm is bekrast of beschadigd, gaat u naar een Samsung Servicecenter of een geautoriseerd servicecenter.

## Het horloge loopt vast of ondervindt een ernstig probleem

Probeer de volgende oplossingen. Als het probleem nog steeds niet is verholpen, neemt u contact op met een Samsung Servicecenter of een geautoriseerd servicecenter.

### Het horloge opnieuw opstarten

Als uw horloge vastloopt, sluit u eventueel apps en schakelt u het horloge uit en weer in.

### Geforceerd opnieuw opstarten

Als uw horloge vastloopt en niet reageert, houdt u de Startknop en de knop Terug meer dan 7 seconden tegelijkertijd ingedrukt om het apparaat opnieuw op te starten.

### Het horloge resetten

Als het probleem hiermee niet wordt opgelost, moet u de fabrieksinstellingen herstellen.

Tik op het scherm Apps op  (Instellingen) → **Algemeen** → **Resetten** → **Resetten**. Of open de **Galaxy Wearable**-app op uw telefoon en tik op **Instellingen horloge** → **Algemeen** → **Resetten** → **Resetten**. Als uw horloge en telefoon op het moment van het resetten van het horloge niet zijn verbonden, worden de gegevens die op uw horloge zijn opgeslagen, gewist.

## Een ander Bluetooth-apparaat kan uw horloge niet vinden

- Zorg ervoor dat de Bluetooth-functie van het horloge is ingeschakeld.
- Reset uw horloge en probeer het opnieuw.
- Controleer of uw horloge en het andere Bluetooth-apparaat zich binnen het Bluetooth-bereik (10 m) bevinden. De afstand kan verschillen afhankelijk van de omgeving waarin de apparaten worden gebruikt.

Als het probleem niet wordt opgelost met de bovenstaande tips, kunt u contact opnemen met een Samsung Servicecenter of een geautoriseerd servicecenter.

## Er wordt geen Bluetooth-verbinding tot stand gebracht of de verbinding tussen uw horloge en de telefoon wordt verbroken

- Zorg ervoor dat de Bluetooth-functie op beide apparaten is ingeschakeld.
- Zorg ervoor dat er zich geen obstakels, zoals muren of elektrische apparaten, bevinden tussen de apparaten.
- Zorg ervoor dat de nieuwste versie van de Galaxy Wearable-app is geïnstalleerd op de telefoon. Als de versie van de Galaxy Wearable-app niet de nieuwste versie is, werkt u de Galaxy Wearable-app bij naar de nieuwste versie.
- Controleer of uw horloge en het andere Bluetooth-apparaat zich binnen het Bluetooth-bereik (10 m) bevinden. De afstand kan verschillen afhankelijk van de omgeving waarin de apparaten worden gebruikt.
- Start beide apparaten opnieuw op en open de **Galaxy Wearable**-app opnieuw op de telefoon.

## Oproepen worden niet verbonden

- Zorg ervoor dat uw horloge via Bluetooth is verbonden met een telefoon.
- Zorg ervoor dat uw telefoon en horloge toegang hebben tot het juiste mobiele netwerk.
- Controleer of u geen blokkering hebt ingesteld voor het telefoonnummer dat u met de telefoon belt.
- Controleer of u voor het inkomende telefoonnummer op de telefoon geen oproepblokkering hebt ingesteld.
- Controleer of sommige standen zijn ingeschakeld. Als sommige standen zijn ingeschakeld, worden inkomende oproepen mogelijk gedempt en wordt het scherm niet ingeschakeld wanneer u inkomende oproepen ontvangt. Schakel het scherm in en controleer de inkomende oproep.

## Anderen kunnen u niet horen tijdens een oproep

- Controleer of u de ingebouwde microfoon niet bedekt.
- Zorg ervoor dat u de microfoon dicht bij uw mond houdt.
- Als u een Bluetooth-headset gebruikt, controleert u of deze correct is aangesloten.

## Er zijn geluidsecho's tijdens een oproep

Pas het volume aan of ga ergens anders staan.

## De verbinding met een mobiel netwerk of internet wordt vaak verbroken of de audiokwaliteit is slecht

- Controleer of u de interne antenne van het horloge niet blokkeert.
- Wanneer u zich in een gebied met een zwak signaal of slechte ontvangst bevindt, hebt u mogelijk geen ontvangst. U kunt verbindingproblemen hebben wegens problemen met het basisstation van de serviceprovider. Ga naar een andere locatie en probeer het opnieuw.
- Als u het apparaat gebruikt terwijl u naar een andere locatie gaat, kunnen draadloze netwerkservices niet beschikbaar zijn wegens problemen met het netwerk van de serviceprovider.

## De batterij laadt niet goed op (bij gebruik van een door Samsung goedgekeurde oplader)

- Zorg ervoor dat u het horloge correct verbindt met de draadloze oplader.
- Ga naar een Samsung Servicecenter of een geautoriseerd servicecenter om de batterij te laten vervangen.

## De batterij raakt sneller leeg dan toen het apparaat net was gekocht

- Wanneer u het horloge of de batterij blootstelt aan zeer koude of zeer hete temperaturen, kan de bruikbare lading van de batterij afnemen.
- Het batterijverbruik neemt toe wanneer u bepaalde apps gebruikt.
- De batterij is een verbruiksproduct en de bruikbare lading neemt in de loop der tijd af.

## Uw horloge voelt heet aan

Wanneer u apps gebruikt waarvoor meer stroom is vereist of wanneer u langere tijd apps gebruikt op uw horloge, kan uw horloge warm aanvoelen. Dit is normaal en heeft geen nadelige invloed op de levensduur of prestaties van uw horloge.

Gebruik het horloge enige tijd niet wanneer het oververhit raakt of gedurende langere tijd heet aanvoelt. Als het horloge oververhit blijft raken, neemt u contact op met een Samsung Servicecenter of een geautoriseerd servicecenter.

## Uw horloge kan uw huidige locatie niet bepalen

Het horloge gebruikt de locatiegegevens van uw telefoon. GPS-signalen kunnen worden geblokkeerd op bepaalde locaties, zoals binnenshuis. Stel in om Wi-Fi of een mobiel netwerk te gebruiken om uw huidige locatie te bepalen.

## Er is een kleine opening zichtbaar rond de buitenzijde van de behuizing van het horloge

- Deze opening is noodzakelijk voor de fabricage en de onderdelen kunnen enigszins bewegen of trillen.
- De wrijving tussen onderdelen kan ervoor zorgen dat deze opening na verloop van tijd enigszins groter wordt.

## Er is onvoldoende opslagruimte beschikbaar op het horloge

Verwijder onnodige gegevens, ongebruikte apps of bestanden om opslagruimte vrij te maken.

## De batterij verwijderen

- **Als u de batterij wilt verwijderen, neemt u contact op met een goedgekeurd servicecenter. Ga naar [www.samsung.com/global/ecodesign\\_energy](http://www.samsung.com/global/ecodesign_energy) voor instructies voor het verwijderen van de batterij.**
- Voor uw eigen veiligheid moet u **niet proberen de batterij te verwijderen**. Als de batterij niet correct wordt verwijderd, kan dit schade aan de batterij en het apparaat of lichamelijk letsel veroorzaken en ervoor zorgen dat het apparaat niet meer veilig is.
- Samsung is niet aansprakelijk voor enige schade of verlies (noch contractueel, noch uit onrechtmatige daad, inclusief nalatigheid) die kan voortvloeien uit het niet nauwkeurig volgen van deze waarschuwingen en instructies, tenzij de dood of persoonlijk letsel is veroorzaakt door nalatigheid van Samsung.

Drukfouten voorbehouden.

## Copyright

Copyright © 2024 Samsung Electronics Co., Ltd.

Deze gebruiksaanwijzing is beschermd onder internationale copyrightwetten.

Geen enkel onderdeel van deze gebruiksaanwijzing mag worden gereproduceerd, gedistribueerd, vertaald of verzonden in welke vorm dan ook of op welke elektronische of mechanische wijze dan ook, inclusief door deze te fotokopiëren, op te nemen of op te slaan in een systeem voor het opslaan en ophalen van informatie.

## Handelsmerken

- SAMSUNG en het SAMSUNG-logo zijn gedeponeerde handelsmerken van Samsung Electronics Co., Ltd.
- Bluetooth® is wereldwijd een gedeponeerd handelsmerk van Bluetooth SIG, Inc.
- Wi-Fi®, Wi-Fi Direct™, Wi-Fi CERTIFIED™ en het Wi-Fi-logo zijn gedeponeerde handelsmerken van de Wi-Fi Alliance.
- Alle overige handelsmerken en copyrights zijn het eigendom van de betreffende eigenaren.