

# Gebruikershandleiding

S49CG95\*

De kleur en het uiterlijk kunnen afwijken, afhankelijk van het product. Ook kunnen de specificaties zonder voorafgaand bericht worden gewijzigd om de prestaties te verbeteren.

Wijzigingen voorbehouden.

In de volgende gevallen kunnen administratiekosten in rekening worden gebracht:

(a) Als op uw verzoek een monteur wordt gestuurd, maar het product niet defect is (wanneer u hebt nagelaten deze gebruiksaanwijzing te lezen).

(b) Als u het toestel naar een reparatiecentrum brengt, maar het product niet defect is (wanneer u hebt nagelaten deze gebruiksaanwijzing te lezen).

Voordat de monteur u bezoekt, krijgt u informatie over de administratiekosten.

© Samsung

Het auteursrecht op deze handleiding is eigendom van Samsung.

Gebruik of vermenigvuldiging van deze handleiding, geheel of gedeeltelijk, zonder toestemming van Samsung niet toegestaan.

Andere handelsmerken dan die van Samsung zijn het bezit van hun respectieve eigenaars.

# Inhoud

## Voordat u het product in gebruik neemt

### Veiligheidsvoorzorgen

- 3 Elektriciteit en veiligheid
- 4 Installatie
- 4 Bediening

### Reiniging

De juiste houding bij het gebruik van het product

## Vorbereidingen

### Installatie

- 7 De standaard bevestigen
- 8 Voorzorgsmaatregelen voor het verplaatsen van het product
- 9 De ruimte rond het product controleren
- 9 De kanteling en hoogte van het product aanpassen
- 10 De MUURBEUGEL bevestigen

### Configuratiescherm

## Aansluitingen

### Poorten

- 13 Het product op de computer aansluiten als USB-hub

De aangesloten kabels netjes leiden

## Vorzorgsmaatregelen en opmerkingen

### Lezen na installatie van het product

- 15 Beeldformaten en ingangssignalen

Lees dit voordat u een computer aansluit (ondersteunde resoluties)

- 16 VESA DMT
- 17 VESA CVT
- 17 CVT aangepast

### Ondersteunde resoluties voor videosignalen

- 18 CTA-861
- 18 Lijst van grafische kaarten die HDR10 ondersteunen

## Specificaties

### Algemeen

## Bijlage

### Dienstverlening tegen betaling (door klanten)

- 21 Geen productdefect
- 21 Productschade als gevolg van een fout van de klant
- 21 Overig

### FreeSync Premium pro (voor grafische kaart van AMD)

- 23 De modellen in de lijst met grafische kaarten ondersteunen FreeSync Premium pro

### Ondersteunde resoluties voor FreeSync Premium pro (VRR)

- 24 HDMI
- 24 DP

# Voordat u het product in gebruik neemt







## Veiligheidsvoorzorgen

### Waarschuwing

Als de aanwijzingen niet worden opgevolgd, kan dit ernstig letsel of de dood tot gevolg hebben.

### Let op

Als de aanwijzingen niet worden opgevolgd, kan dit lichamelijk letsel of schade aan eigendommen tot gevolg hebben.

VOORZICHTIG			
RISICO OP ELEKTRISCHE SCHOK. NIET OPENEN.			
LET OP: OM DE KANS OP EEN ELEKTRISCHE SCHOK TE VERKLEINEN MAG U HET PANEEL NIET VERWIJDEREN (OF DE ACHTERZIJDE). BEVAT GEEN ONDERDELEN DIE U ZELF KUNT REPAREREN. LAAT REPARATIE EN ONDERHOUD OVER AAN GEKWALIFICEERD PERSONEEL.			
	Dit symbool geeft aan dat de spanning binnen in het apparaat hoog is. Elk contact met onderdelen binnen in het product is gevaarlijk.		Wisselspanning: dit symbool geeft aan dat de nominale spanning wisselspanning is.
	Dit symbool geeft aan dat er belangrijke informatie over het gebruik en onderhoud is meegeleverd met dit product.		Gelijkspanning: dit symbool geeft aan dat de nominale spanning gelijkspanning is.
	Klasse II-product: Dit symbool geeft aan dat voor dit toestel geen veiligheidsaansluiting op aarde (massa) is vereist. Als dit symbool niet aanwezig is op een product met een voedingskabel, MOET het product een betrouwbare aardverbinding hebben (aarding).		Let op. Raadpleeg de instructies voor gebruik: Dit symbool geeft aan dat de gebruiker de handleiding moet raadplegen voor meer informatie over de veiligheid.

## Elektriciteit en veiligheid

### Waarschuwing

- Gebruik geen beschadigd netsnoer of beschadigde stekker en gebruik geen loszittend stopcontact.
- Sluit niet meerdere producten aan op één stopcontact.
- Kom niet met natte handen aan de stekker.
- Steek de stekker helemaal in het stopcontact (moet goed vastzitten).
- Steek de stekker in een geaard stopcontact (alleen voor apparaten met isolatie van type 1).
- Buig het netsnoer niet te sterk en trek nooit te hard aan het snoer. Let erop dat het netsnoer niet onder een zwaar voorwerp komt.
- Houd het netsnoer en product uit de buurt van warmtebronnen.
- Verwijder stof van de pennen van de stekker of het stopcontact met een droge doek.

### Let op

- Trek de stekker niet uit het stopcontact wanneer het product in gebruik is.
- Gebruik alleen het netsnoer dat Samsung met uw product heeft meegeleverd. Gebruik het netsnoer niet voor andere producten.
- Houd voldoende ruimte vrij rond het stopcontact waarop het netsnoer is aangesloten.
  - Bij problemen moet u de stekker gemakkelijk uit het stopcontact kunnen trekken om de stroom naar het product volledig uit te schakelen.
- Trek het netsnoer altijd aan de stekker uit het stopcontact.

# Installatie

## Waarschuwing

- Zet geen kaarsen, insectenwerende middelen of sigaretten boven op het product. Plaats het product niet in de buurt van een warmtebron.
- Houd de plastic verpakking buiten bereik van kinderen.
  - Kinderen kunnen stikken.
- Plaats het product niet op een instabiele of trillende ondergrond (bijvoorbeeld een plank die niet goed vastzit of een tafel die niet goed recht staat).
  - Het product kan omvallen, schade oplopen en/of letsel veroorzaken.
  - Wanneer het product wordt gebruikt in een ruimte met erg veel trillingen, kan het product schade oplopen of brand veroorzaken.
- Plaats het product niet in een voertuig of op een locatie waar het blootstaat aan stof, vocht (waterdruppels bijvoorbeeld), olie of rook.
- Stel het product niet bloot aan direct zonlicht, warmte of warme voorwerpen, zoals een kachel.
  - De levensduur van het product kan korter worden of er kan brand ontstaan.
- Zorg ervoor dat jonge kinderen niet bij het product kunnen.
  - Het product kan omvallen en letsel veroorzaken bij kinderen.
- Eetbare oliën (zoals sojaolie) kunnen het product beschadigen of storen. Bescherm het product tegen vervuiling door olie. En installeer of gebruik het product niet in de keuken of in de buurt van een keukenoven.

## Let op

- Laat het product niet vallen wanneer u het verplaatst.
- Leg het product niet op de voorkant.
- Zorg er bij plaatsing van het product in een kast of op een plank voor dat de onderrand van de voorkant van het product niet uitsteekt.
  - Het product kan omvallen, schade oplopen en/of letsel veroorzaken.
  - Plaats het product alleen in een kast of op een plank van het juiste formaat.
- Zet het product voorzichtig neer.
  - Het product kan defect raken of er kan lichamelijk letsel ontstaan.
- Als u het product op een ongebruikelijke plek plaatst (blootgesteld aan veel fijne stofdeeltjes, chemische stoffen, extreme temperaturen, veel vocht of een plek waar het product lange tijd achter elkaar continu in gebruik is), kan dit ernstige gevolgen hebben voor de prestaties.
  - Neem contact op met een Samsung-servicecentrum als u het product op een dergelijke plek wilt plaatsen.
- Voordat u het product gaat monteren, plaatst u het product op een plat en stabiel oppervlak met het scherm naar beneden.
  - Er zit een kromming in het product. Wanneer u het product op een vlakke ondergrond legt en er vervolgens druk op uitoefent, kunt u het product beschadigen. Oefen geen druk op het product uit wanneer het op de grond ligt (naar boven of naar onderen).

# Bediening

## Waarschuwing

- In het product komt hoogspanning voor. Haal het product niet uit elkaar en repareer of wijzig het product niet zelf.
  - Neem voor reparatie contact op met een Samsung-servicecentrum.
- Als u het product wilt verplaatsen, moet u eerst alle kabels, waaronder de voedingskabel, van het product losmaken.
- Als het product vreemde geluiden, een brandgeur of rook produceert, moet u onmiddellijk de stekker uit het stopcontact trekken en contact opnemen met een Samsung-servicecentrum.
- Zorg ervoor dat kinderen het product niet als klimrek kunnen gebruiken.
  - Kinderen kunnen ernstig letsel oplopen.
- Als u het product laat vallen of als de behuizing beschadigd raakt, moet u het product uitzetten en het netsnoer losmaken. Neem vervolgens contact op met een Samsung-servicecentrum.
  - Langdurig gebruik kan leiden tot brand of een elektrische schok.

- Leg geen zware voorwerpen of voorwerpen die de aandacht trekken van kinderen, zoals speelgoed of snoep, boven op het product.
  - Het product of de zware voorwerpen kunnen vallen wanneer kinderen dat speelgoed of snoep proberen te pakken, met mogelijk ernstig letsel tot gevolg.
- Zet bij onweer het product uit en trek de stekker uit het stopcontact.
- Laat geen voorwerpen op het product vallen en stoot niet tegen het product.
- Verplaats het product niet door aan het netsnoer of ander kabels te trekken.
- Raak het product of de stekker niet aan als er een gaslek is. Laat de ruimte onmiddellijk goed luchten.
- Verplaats het product niet en til het niet op door aan het netsnoer of andere kabels te trekken.
- Gebruik en bewaar geen brandbare sprays of ontvlambare stoffen in de buurt van het product.
- Zorg ervoor dat de ventilatieopeningen niet worden geblokkeerd door een tafelkleed of gordijn.
  - Een te hoge binnentemperatuur kan brand veroorzaken.
- Steek geen metalen voorwerpen (een mes, muntstuk of haarspeld bijvoorbeeld) of ontvlambare voorwerpen (papier, lucifers en dergelijke) in het product (via de ventilatieopeningen of in- en uitgangen en dergelijke).
  - Zet het product uit en maak het netsnoer los als er water of vreemde substanties in het product komen. Neem vervolgens contact op met een Samsung-servicecentrum.
- Zet geen voorwerpen met een vloeistof erin, zoals een vaas, bloempot of fles, boven op het product.
  - Zet het product uit en maak het netsnoer los als er water of vreemde substanties in het product komen. Neem vervolgens contact op met een Samsung-servicecentrum.

## Let op

- Wanneer er langere tijd een statisch beeld op het scherm wordt weergegeven, kan het beeld op het scherm inbranden of kunnen er pixels beschadigd raken.
  - Zet het scherm in de energiespaarstand of gebruik een schermbeveiliging met een bewegend beeld wanneer u het product gedurende langere tijd niet gebruikt.
- Trek de stekker uit het stopcontact als u van plan bent het product lang niet te gebruiken (tijdens een vakantie bijvoorbeeld).
  - Een teveel aan stof kan in combinatie met warmte een elektrische schok of een stroomlek veroorzaken.
- Gebruik het product op de aanbevolen resolutie en frequentie.
  - Uw ogen kunnen vermoeid raken.
- Houd het product niet op zijn kop en verplaats het product niet aan de voet alleen.
  - Het product kan omvallen, schade oplopen of letsel veroorzaken.
- Te lang van te dichtbij naar het scherm kijken kan slecht zijn voor de ogen.
- Gebruik geen luchtbevochtiger of waterkoker in de buurt van het product.
- Laat uw ogen minstens vijf minuten rusten of kijk naar voorwerpen op afstand na elk uur dat u de monitor hebt gebruikt.
- Het product wordt na verloop van tijd warm. Raak het beeldscherm niet aan wanneer het product al geruime tijd is ingeschakeld.
- Houd kleine onderdelen buiten bereik van kinderen.
- Wees voorzichtig bij het aanpassen van de hoek of hoogte van het product.
  - U kunt uw handen of vingers knellen en u pijn doen.
  - Als u het product te scheef zet, kan het vallen en letsel veroorzaken.
- Zet geen zware voorwerpen op het product.
  - Het product kan defect raken of er kan lichamelijke letsel ontstaan.

# Reiniging

Op het oppervlak van hoogglansmodellen kunnen witte vlekken ontstaan als in de buurt een ultrasone luchtbevochtiger wordt gebruikt.

- ✎ Neem contact op met het dichtstbijzijnde servicecentrum van Samsung als het product binnenin moet worden gereinigd (niet gratis).

Druk niet op het scherm van het product met handen of andere voorwerpen. Het risico bestaat dat u het scherm beschadigt.

- ✎ Wees voorzichtig bij het reinigen. De behuizing en het scherm van geavanceerde LCD-panelen zijn gevoelig voor krassen.

Ga bij het reinigen als volgt te werk.

1. Zet het product en de pc uit.
2. Trek het netsnoer uit het product.

- ✎ Pak het netsnoer vast aan de stekker en kom niet met natte handen aan de kabel. Anders kan een elektrische schok worden veroorzaakt.

3. Veeg het product af met een schone, zachte, droge doek.

Maak een zachte doek nat, wring deze goed uit en gebruik de doek om de buitenkant van het product schoon te maken.

- Gebruik op het product geen reinigingsmiddelen die alcohol, oplosmiddelen of middelen die de oppervlaktespanning verlagen, bevatten.
  - Spuit geen water of reinigingsmiddel rechtstreeks op het product.
4. Sluit het netsnoer weer op het product aan wanneer u klaar bent met reinigen.
  5. Zet het product en de pc aan.

# De juiste houding bij het gebruik van het product





Gebruik het product in de juiste houding:

- Houd uw rug recht.
- Houd een afstand van 45 tot 50 cm aan tussen uw ogen en het scherm. Kijk licht omlaag naar het scherm.
- Houd uw ogen recht voor het scherm.
- Pas de hoek van het product zo aan dat er geen licht op het scherm wordt gereflecteerd.
- Houd uw onderarmen in een rechte hoek ten opzichte van uw bovenarmen en houd uw polsen recht.
- Houd uw ellebogen in een rechte hoek.
- Pas de hoogte van het product aan, zodat u uw knieën in een hoek van minstens 90 graden gebogen kunt houden, met uw hielen plat op de grond en uw armen lager dan uw hart.
- Doe de oog oefeningen of knipper regelmatig zodat geen oogvermoeidheid optreedt.

# Vorbereidingen

## Installatie

### De standaard bevestigen

-  Voordat u het product gaat monteren, plaatst u het product op een plat en stabiel oppervlak met het scherm naar beneden.
-  Demontage gebeurt in de tegenovergestelde volgorde van montage.

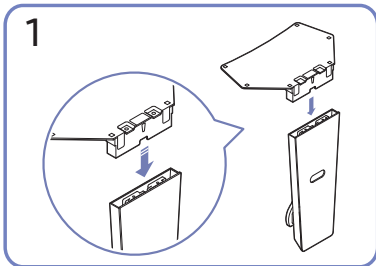
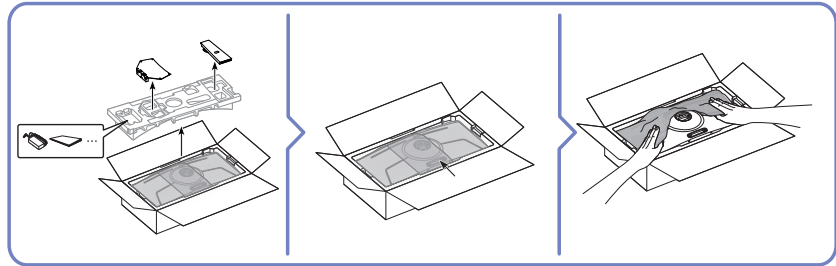
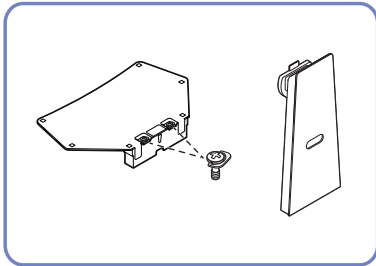

1  
Plaats de voet in de voetverbinding in de richting aangegeven in de afbeelding. Controleer of de voetverbinding goed vast zit.

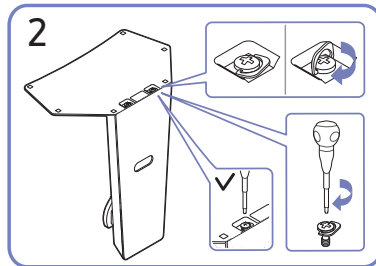

2  
Draai de verbindingsschroef onder in de voet helemaal zodat hij volledig vast zit.

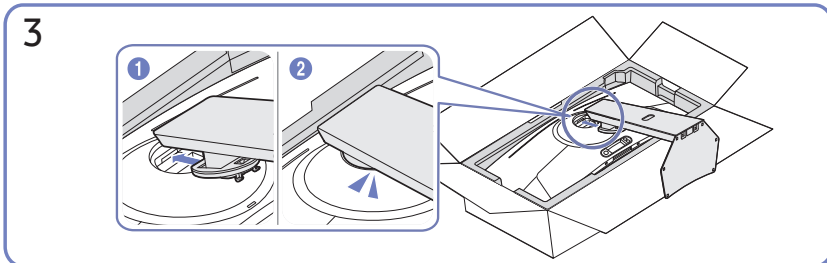

3  
Duw de gemonteerde voet in de behuizing in de richting van de pijl, zoals weergegeven in de afbeelding.

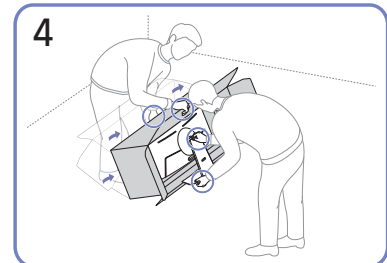

4  
Zet de monitor overeind, zoals getoond op de afbeelding.

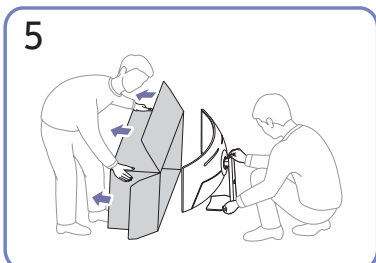

5  
Haal het product uit de doos.

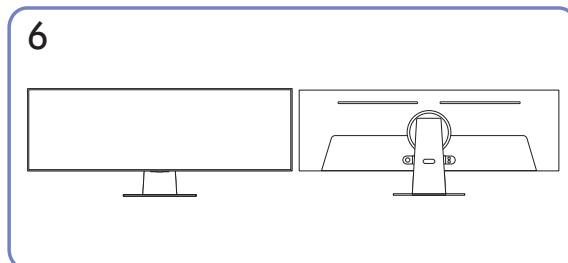

6  
De assemblage van de standaard is voltooid.

## Voorzorgsmaatregelen voor het verplaatsen van het product

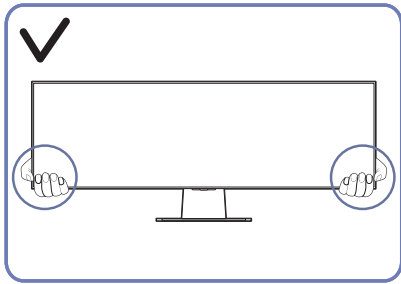

Houd de onderste hoeken of randen van het product vast wanneer u het verplaatst.

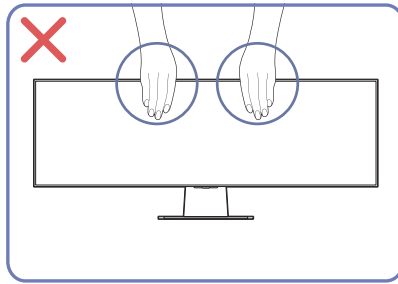

Oefen geen rechtstreekse druk uit op het scherm.  
Houd het scherm niet vast wanneer u het product verplaatst.

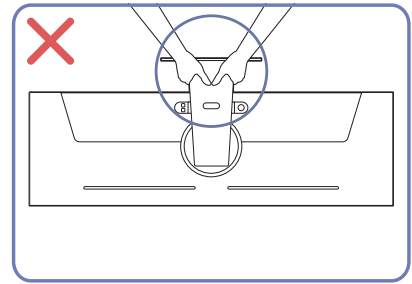

Houd het product niet ondersteboven aan alleen de standaard.

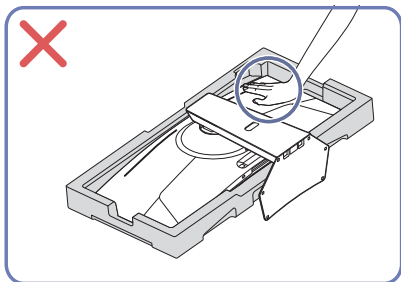

Duw het product niet omlaag. Het risico bestaat dat u het product beschadigt.

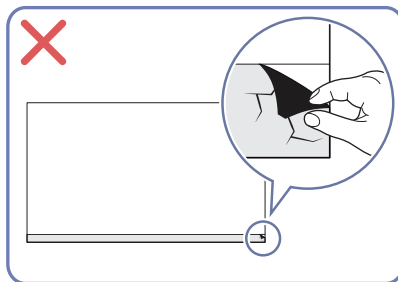



## De ruimte rond het product controleren

Zorg ervoor dat u voldoende ruimte voor ventilatie hebt wanneer u het product plaatst. Wanneer de interne temperatuur oploopt, kan er brand of schade aan het product ontstaan. Houd voldoende ruimte rond het product zoals getoond op de grafiek wanneer u het product installeert.

 De buitenkant kan afwijken, afhankelijk van het product.

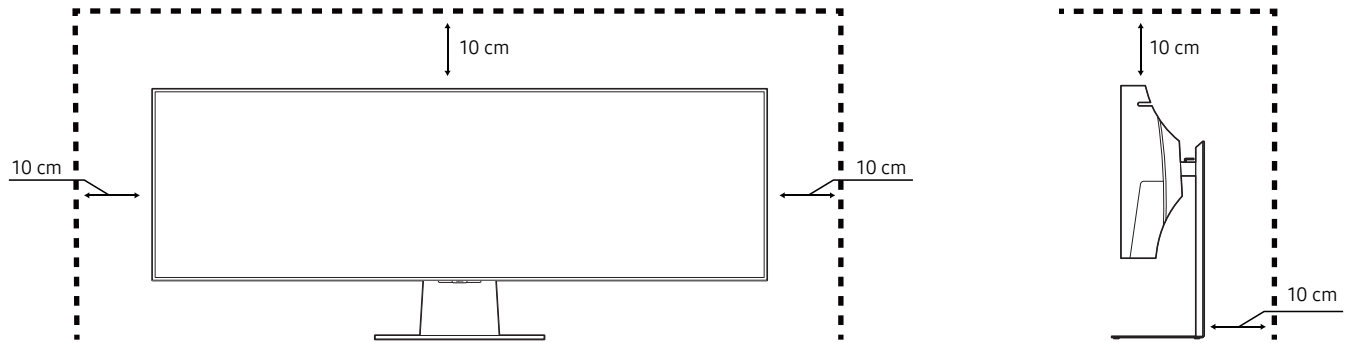

## De kanteling en hoogte van het product aanpassen

 De kleur en vorm van de onderdelen kan afwijken van de afbeelding. De specificaties kunnen zonder voorafgaande kennisgeving worden gewijzigd ter verbetering van de kwaliteit.

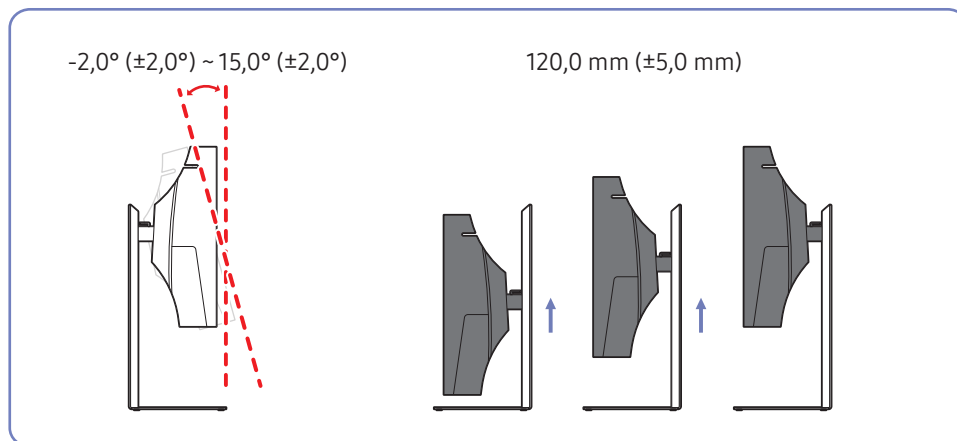

- U kunt de kanteling en hoogte van het product aanpassen.
- Houd bij het kantelen of verstellen van de hoogte beide zijanten vast om te voorkomen dat u te veel kracht zet en het product beschadigt.
- Wanneer u de hoogte van de standaard aanpast, hoort u mogelijk een geluid. Dit geluid ontstaat doordat de bal in de standaard glijdt wanneer de hoogte wordt aangepast. Dit is een normaal geluid, het product is niet defect.

## De MUURBEUGEL bevestigen

- De beugel wordt mogelijk niet geleverd, afhankelijk van het land en de regio.
- Schakel het product uit en verwijder het netsnoer uit het stopcontact.

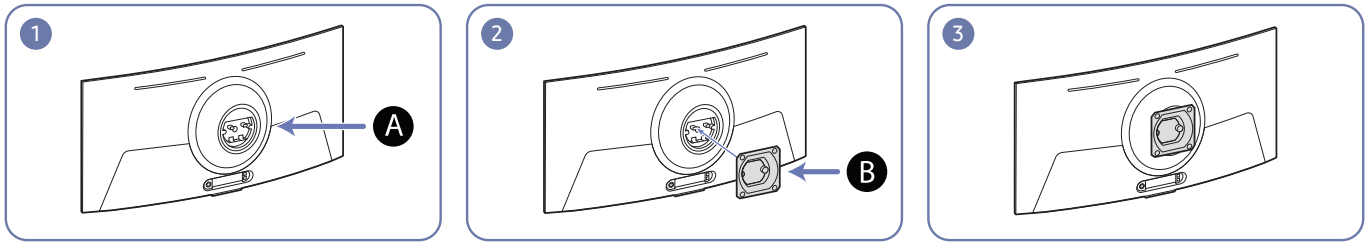

**A** Bevestig de MUURBEUGEL hier

**B** MUURBEUGEL

Plaats **B** op een lijn met **A** op de monitor en draai de schroeven stevig vast op **B**.

### Opmerkingen

- Als u een schroef gebruikt die langer is dan de standaardlengte, kunnen de interne onderdelen van het product beschadigd raken.
- De lengte van de benodigde schroeven voor wandmontage die niet voldoen aan de standaardspecificaties van VESA verschillen afhankelijk van de specificaties.
- Gebruik geen schroeven die niet aan de standaard VESA-normen voldoen. Gebruik geen buitensporige kracht bij het bevestigen van de wandmontageset of bureaustandaard. Het product kan beschadigd raken of vallen en persoonlijk letsel veroorzaken. Samsung kan niet aansprakelijk worden gesteld voor enige schade of letsel die wordt veroorzaakt door het gebruik van onjuiste schroeven of door het met buitensporige kracht bevestigen van de wandmontageset of bureaustandaard.
- Samsung is niet aansprakelijk voor enige schade aan het product of enig persoonlijk letsel door het gebruik van een andere dan de gespecificeerde wandmontageset of ten gevolge van de eigen installatie van de wandmontageset.
- Voor bevestiging van het product aan de wand kunt u een wandmontageset aanschaffen. Hiermee kan het product minimaal 10 cm van de muur wordt bevestigd.
- Gebruik een wandmontageset die voldoet aan de normen.
- Als u de monitor aan de wand wilt monteren, moet u de voet losmaken van de monitor.

Modelnaam	Specificatie van de VESA-schroefgaten (A * B) in millimeters	C	Standaard Schroef	Aantal	
S49CG95*	100,0 x 100,0	3,5 ~ 5,5 mm	M4	4 stuks	

- De beugel wordt mogelijk niet geleverd, afhankelijk van het land en de regio.
- Installeer uw wandmontageset niet terwijl uw product aan staat. Dit kan leiden tot persoonlijke verwondingen als gevolg van een elektrische schok.
- Monteer het product niet met een helling van meer dan 15 graden.

# Configuratiescherm

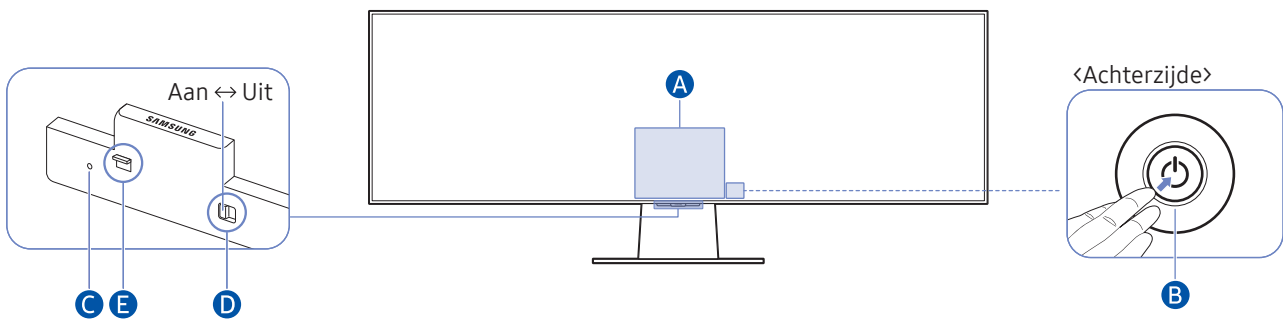

 U kunt het product inschakelen met de aan/uit-knop en vervolgens het bedieningsmenu gebruiken. Het Control Menu wordt weergegeven als u op de aan/uit-knop drukt terwijl het product is ingeschakeld.



## A Menu Beheer



## B Controllerknop

- Druk op de knop : Geef het bedieningsmenu weer. Selecteer of activeer een gefocust item op het menu.
- Houd de -knop ingedrukt: De activeringsfunctie is beëindigd.
- Knop Omhoog/Omlaag: Hiermee wijzigt u het kanaal.
- Knop Links/Rechts: Hiermee wijzigt u het volume.

 De knoppen kunnen verschillend werken, afhankelijk van de situatie.

## C Microfoon

## D Microfoonschakelaar

U kunt de microfoon in- en uitschakelen met behulp van de schakelaar onder op het Product.

Wanneer de microfoon is uitgeschakeld, zijn alle stem- en geluidsfuncties die gebruikmaken van de microfoon onbeschikbaar.

- De positie en vorm van de microfoonschakelaar kunnen afhankelijk van het model variëren.
- Bij analyse met gebruik van gegevens van de microfoon worden de gegevens niet opgeslagen.

## E Aan/uit-lampje

- Het ledlampje brandt wanneer het product is uitgeschakeld.
- Het ledlampje knippert wanneer het product in stand-bymodus gaat.

 Als het product 60 seconden lang geen signaal ontvangt, gaat het in stand-bymodus. In stand-bymodus gaat het scherm opnieuw aan wanneer een signaal wordt ingevoerd of op de afstandsbediening op een knop wordt gedrukt.

- De kleur en vorm van de onderdelen kan afwijken van de afbeelding.
- Het scherm kan dimmen als de beschermfolie op het SAMSUNG-logo of de onderkant van het product niet is verwijderd. Verwijder de beschermfolie.
- Wanneer op de knoppen (behalve Aan/uit) van de afstandsbediening van Samsung wordt gedrukt, knippert het ledlampje van de ontvanger niet.

# Aansluitingen



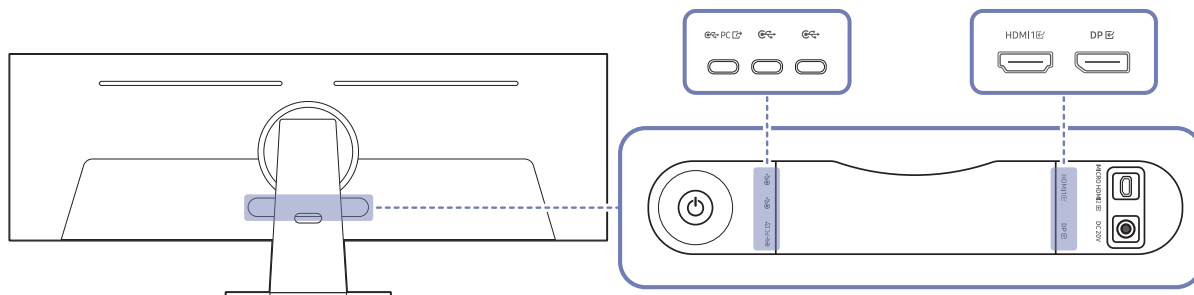

Met behulp van diverse connectoren kunt u ook externe apparaten verbinden.

## Poorten

Welke functies beschikbaar zijn, kan per productmodel verschillen. De kleur en vorm van de onderdelen kan afwijken van de afbeelding. De specificaties kunnen zonder voorafgaande kennisgeving worden gewijzigd ter verbetering van de kwaliteit. Kijk op uw concrete product.



Poort	Beschrijving
 PC	Hierop sluit u een USB-kabel aan voor de verbinding met een computer. Deze werkt alleen als USB 3.0 bij gebruik van de USB-HUB.  Meer informatie vindt u op de pagina <a href="#">Het product op de computer aansluiten als USB-hub</a> .
	Voor een aansluiting met een USB-apparaat, zoals een toetsenbord of muis. Gebruikt om de software bij te werken.
HDMI1	Aansluiting voor de verbinding met een bronapparaat via een HDMI- of HDMI-DVI-kabel.
DP	Hiermee kunt u het apparaat op een pc aansluiten met een DP-kabel.
MICRO HDMI2	Hiermee wordt het product aangesloten op een extern apparaat met een HDMI-kabel die geleverd wordt door Samsung (dit is een gecertificeerde HDMI-kabel met hoge snelheid).
DC 20V	Aansluiting voor het AC/DC-adapter.

 Raadpleeg  >  Menu >  Verbonden apparaten > [Verbindingshandleiding](#) voor meer informatie over het verbinden van een extern apparaat.

 Als er een stilstaand scherm, zoals een document, wordt weergegeven en het toetsenbord of de muis langer dan 5 minuten niet wordt gebruikt, wordt het scherm enigszins gedimd.

De helderheid wordt hersteld wanneer een toets van het toetsenbord wordt ingedrukt of als u de muis beweegt of erop klikt.

## Het product op de computer aansluiten als USB-hub

Wanneer u het product gebruikt als hub, kunt u diverse bronapparaten tegelijk op het product aansluiten en gebruiken.

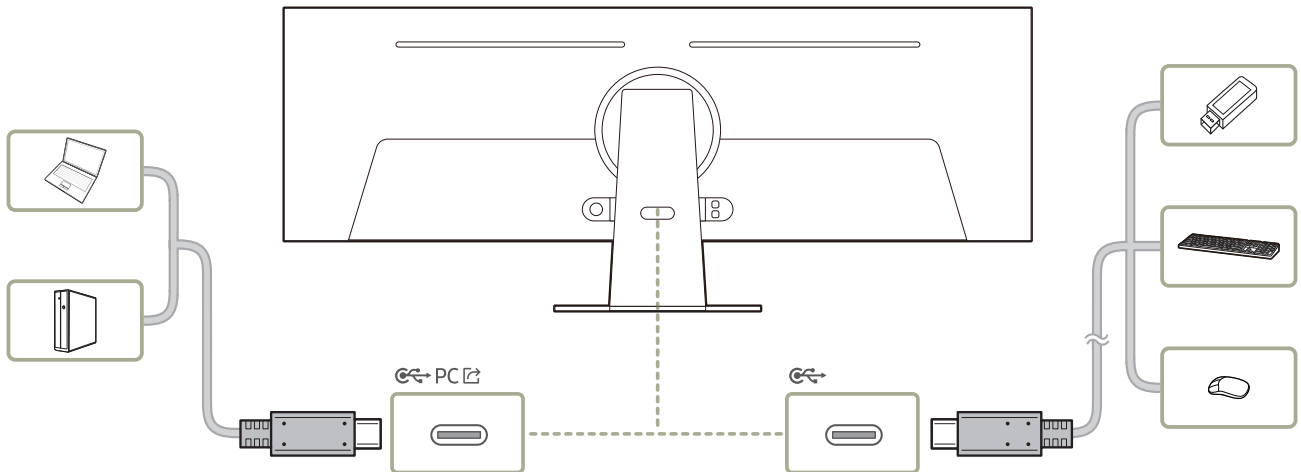

- ✎ Voor de snellere detectie en opstart van een USB-apparaat sluit u het apparaat aan op de -poort van het product. De lees-/schrijfsnelheid is afhankelijk van het aangesloten USB-apparaat en uw computer.
- ✎ Bij eventuele USB-problemen die worden veroorzaakt door het besturingssysteem, stuurprogramma's of software neemt u contact op met de relevante leveranciers.
- ✎ Omdat er veel verschillende USB-apparaten op de markt zijn, kunnen we niet garanderen dat onze producten werken met alle USB-apparaten.
- ✎ Voor een externe harde schijf waarvoor een externe stroomvoorziening nodig is, moet u ervoor zorgen dat deze op een externe stroombron wordt aangesloten.
- ✎ Het bedrijf is niet aansprakelijk voor problemen of schade aan een extern apparaat die wordt veroorzaakt door het gebruik van een niet-goedgekeurde kabel voor de verbinding.
- ✎ Sommige producten volgen de USB-standaard niet en kunnen zorgen dat het apparaat niet goed functioneert

## De aangesloten kabels netjes leiden

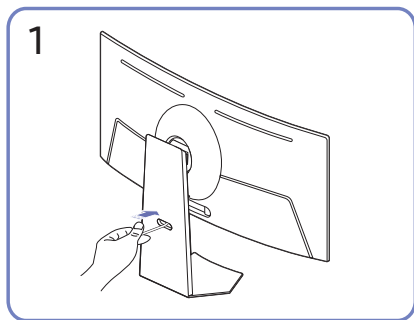

Voer de kabels door de opening in de standaard.

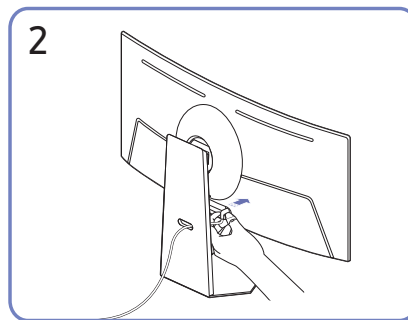

Sluit de kabels aan op de bijbehorende poorten.

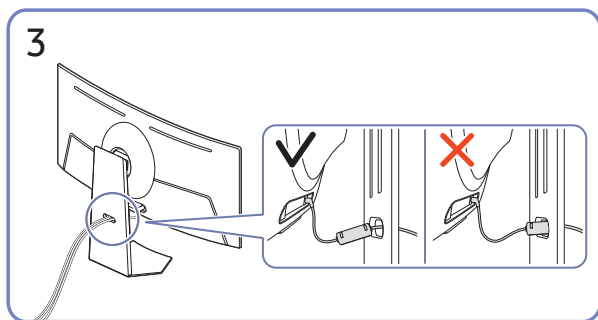

Voer de kabels door de opening in de standaard, zoals getoond op de afbeeldingen.

# Voorzorgsmaatregelen en opmerkingen

U kunt instructies en informatie krijgen die u na installatie moet lezen.



## Lezen na installatie van het product

Lees deze informatie na installatie van het product.

### Beeldformaten en ingangssignalen

De **Beeldformaat** wordt toegepast op de huidige bron. De toegepaste **Beeldformaat** blijven actief wanneer u die bron selecteert, tenzij u ze wijzigt.



Ingangssignaal	Beeldformaat
HDMI (3840 x 1080 @ 120 Hz)	32:9, 16:9
HDMI (5120 x 1440 @ 240 Hz)	32:9, 16:9
DisplayPort (5120 x 1440 @ 120 Hz)	32:9, 16:9
DisplayPort (5120 x 1440 @ 240 Hz)	32:9, 16:9

-  De ingangspoorten voor externe apparaten kunnen verschillen, afhankelijk van het model en de regio.
-  De beschikbare **Beeldmodus** kan verschillen afhankelijk van het externe apparaat.

# Lees dit voordat u een computer aansluit (ondersteunde resoluties)

Controleer de ondersteunde resoluties voor pc-ingangssignalen.

Wanneer u het product op een computer aansluit, stelt u de videokaart van de computer in op een van de standaardresoluties uit de onderstaande tabellen of de tabellen op de volgende pagina's. Het product wordt automatisch aangepast aan de resolutie die u kiest. De optimale aanbevolen resolutie is 5120 x 1440 bij 120 Hz wanneer **Spelmodus** is ingeschakeld. Als u een resolutie kiest die niet in de tabellen staat, kan dit resulteren in een leeg scherm of het alleen inschakelen van de sensor van de afstandsbediening. Raadpleeg de gebruiksaanwijzing van de videokaart voor compatibele resoluties.

-  Als **Invoersignaal extra** is ingeschakeld, zijn de optimale resoluties 3840 x 1080 bij 120 Hz (HDMI) en 5120 x 1440 bij 120 Hz (DisplayPort).
-  Als **Invoersignaal extra** is uitgeschakeld, is de optimale resolutie 3840 x 1080 bij 60 Hz (HDMI, DisplayPort).
-  Als de ingestelde resolutie niet wordt ondersteund, kan het bericht '**Niet ondersteund.**' verschijnen of er ontstaat ruis op het scherm. Zorg ervoor dat u een resolutie instelt die wordt ondersteund.

## VESA DMT

Resolutie (punten x lijnen)	Beeld- verversing	Horizontale frequentie (KHz)	Verticale frequentie (Hz)	Klokfrequentie (MHz)	Polariteit (horizontaal/ verticaal)	Poort	
						HDMI	DP
640 x 480	60 Hz	31,469	59,940	25,175	- / -	0	0
640 x 480	75 Hz	37,500	75,000	31,500	- / -	0	0
800 x 600	60 Hz	37,879	60,317	40,000	+ / +	0	0
800 x 600	72 Hz	48,077	72,188	50,000	+ / +	0	0
800 x 600	75 Hz	46,875	75,000	49,500	+ / +	0	0
1024 x 768	60 Hz	48,363	60,004	65,000	- / -	0	0
1024 x 768	70 Hz	56,476	70,069	75,000	- / -	0	0
1024 x 768	75 Hz	60,023	75,029	78,750	+ / +	0	0
1152 x 864	75 Hz	67,500	75,000	108,000	+ / +	0	0
1280 x 720	60 Hz	45,000	60,000	74,250	+ / +	0	0
1280 x 800	60 Hz	49,702	59,810	83,500	- / +	0	0
1280 x 1024	60 Hz	63,981	60,020	108,000	+ / +	0	0
1280 x 1024	75 Hz	79,976	75,025	135,000	+ / +	0	0
1440 x 900	60 Hz	55,935	59,887	106,500	- / +	0	0
1600 x 900RB	60 Hz	60,000	60,000	108,000	+ / +	0	0
1680 x 1050	60 Hz	65,290	59,954	146,250	- / +	0	0
2560 x 1440RB	60 Hz	88,787	59,951	241,500	+ / -	0	0



## VESA CVT

Resolutie (punten x lijnen)	Beeld- verversing	Horizontale frequentie (KHz)	Verticale frequentie (Hz)	Klokfrequentie (MHz)	Polariteit (horizontaal/ verticaal)	Poort	
						HDMI	DP
1920 x 1080RB	240 Hz	271,364	239,932	597,000	+ / -	0	0
2560 x 1440RB	120 Hz	182,996	119,998	497,750	+ / -	0	0

## CVT aangepast

Resolutie (punten x lijnen)	Beeld- verversing	Horizontale frequentie (KHz)	Verticale frequentie (Hz)	Klokfrequentie (MHz)	Polariteit (horizontaal/ verticaal)	Poort	
						HDMI	DP
2560 x 1440RB	240 Hz	355,919	240,000	1010,810	+/-	0	-
2560 x 1440RB	240 Hz	359,722	240,000	1036,000	+/-	-	0
3840 x 1080	60 Hz	66,658	59,998	274,630	+/-	0	0
3840 x 1080	120 Hz	137,279	119,999	565,590	+/-	0	0
3840 x 1080	240 Hz	291,600	240,000	1201,390	+/-	0	0
5120 x 1440	60 Hz	88,859	60,000	479,840	+/-	0	0
5120 x 1440	120 Hz	182,880	120,000	987,550	+/-	0	0
5120 x 1440	240 Hz	356,879	240,000	1941,420	+/-	0	0

# Ondersteunde resoluties voor videosignalen

Controleer de ondersteunde resoluties voor videosignalen.

## CTA-861

Resolutie (punten x lijnen)	Beeld- verversing	Horizontale frequentie (KHz)	Verticale frequentie (Hz)	Klokfrequentie (MHz)	Polariteit (horizontaal/ verticaal)	Poort	
						HDMI	DP
720 x 576	50 Hz	31,250	50,000	27,000	-/-	0	0
720 x 480	60 Hz	31,469	59,940	27,000	-/-	0	0
1280 x 720	50 Hz	37,500	50,000	74,250	+/+	0	0
1280 x 720	60 Hz	45,000	60,000	74,250	+/+	0	0
1920 x 1080	50 Hz	56,250	50,000	148,500	+/+	0	0
1920 x 1080	60 Hz	67,500	60,000	148,500	+/+	0	0
1920 x 1080	120 Hz	135,000	120,003	297,000	+/+	0	0
3840 x 2160	30 Hz	67,500	30,000	297,000	+/+	0	0
3840 x 2160	50 Hz	112,500	50,000	594,000	+/+	0	0
3840 x 2160	60 Hz	135,000	60,000	594,000	+/+	0	0

## Lijst van grafische kaarten die HDR10 ondersteunen

HDR10 is alleen toegankelijk op Windows 10-systemen die uitgerust zijn met grafische kaarten die Ready 3.0 Digital Rights Management ondersteunen (voor beschermde HDR-inhoud). Gebruik onderstaande grafische kaarten voor HDR10.

- NVIDIA GeForce 1000 series of hoger
- AMD Radeon™ RX 400 series of hoger
- Intel UHD Graphics 600 series of hoger

 We bevelen grafische kaarten aan die hardware-versnelde 10-bits videodecodering voor HDR-videocodecs ondersteunen.

# Specificaties

## Algemeen

Modelnaam		S49CG95*
Grootte		Klasse 49 (48,9 inch / 124,3 cm)
Weergavegebied		1196,7 mm (H) x 339,2 mm (V)
Pixel Pitch		0,233 mm (H) x 0,233 mm (V)
Maximale pixelfrequentie		69,16 MHz
Synchronisatie (specificaties PANEEL)	Horizontale frequentie	388,8 kHz
	Verticale frequentie	240 Hz
Resolutie	Optimale resolutie	3840 x 1080 @ 120 Hz ( <b>Spelmodus</b> uit) (HDMI) 5120 x 1440 @ 120 Hz ( <b>Spelmodus</b> uit) (DP) 5120 x 1440 @ 120 Hz ( <b>Spelmodus</b> in) (HDMI, DP)
	Maximale resolutie	5120 x 1440 @ 240 Hz
Stroomtoevoer		AC100-240V~ 50/60Hz Gebaseerd op de AC-spanning van de adapter. Raadpleeg het productetiket voor de DC-spanning van het product.
Signaalaansluitingen		Micro HDMI / HDMI / DisplayPort
Omgevingsvereisten	In bedrijf	Temperatuur: 10 °C tot 40 °C (50 °F tot 104 °F) Luchtvochtigheid: 10 % tot 80 %, niet condenserend
	Opslag	Temperatuur: -20 °C tot 45 °C (-4 °F tot 113 °F) Luchtvochtigheid: 5 % tot 95 %, niet condenserend

- Plug-and-Play

Dit product kan worden geïnstalleerd op en gebruikt voor elk Plug and Play-systeem. De binaire gegevensuitwisseling tussen het product en het computersysteem optimaliseert de productinstellingen. Het product wordt automatisch geïnstalleerd. U kunt de installatie-instellingen echter naar wens wijzigen.

- Schermpunten (pixels)

Vanwege de aard van het productieproces voor dit product, wordt ongeveer 1 op de miljoen pixels (1ppm) op het LCD-scherm donkerder of lichter weergegeven. Dit is niet van invloed op de prestaties van het product.

- De specificaties kunnen zonder voorafgaande kennisgeving worden gewijzigd ter verbetering van de kwaliteit.

- Raadpleeg de website van Samsung voor de gedetailleerde specificaties van het apparaat.

- Ga voor informatie over energie-etikettering voor dit product in het Europese productregister voor energie-etikettering (EPREL) naar [https://eprel.ec.europa.eu/qr/\\*\\*\\*\\*\\*](https://eprel.ec.europa.eu/qr/*****),

waarbij \*\*\*\*\* het EPREL-registratienummer van het product is. U vindt het registratienummer op het classificatielabel van uw product.

# Bijlage

## Dienstverlening tegen betaling (door klanten)

Wanneer u om service vraagt, kunnen wij in de volgende gevallen ondanks de garantie kosten in rekening brengen voor een bezoek van een monteur.

### Geen productdefect

Reiniging van het product, afstelling, uitleg, herinstallatie enzovoort.

- Als een monteur wordt gevraagd om aanwijzingen te geven voor het gebruik van het product of gewoon enkele opties aanpast zonder het product te demonteren.
- Als een defect het gevolg is van externe omgevingsfactoren (internet, antenne, signaal van kabel enzovoort).
- Als een product opnieuw wordt geïnstalleerd of als er extra apparaten worden aangesloten na de eerste installatie van het aangeschafte product.
- Als een product opnieuw wordt geïnstalleerd op een andere locatie of na een verhuizing.
- Als de klant om aanwijzingen voor het gebruik van een product van een ander bedrijf vraagt.
- Als de klant om aanwijzingen voor het gebruik van het netwerk of een programma van een ander bedrijf vraagt.
- Als de klant vraagt om de software voor het product te installeren en te configureren.
- Als een monteur de binnenzijde van het product moet ontdoen van stof of vreemde stoffen.
- Als de klant om een extra installatie vraagt na aanschaf van het product bij een postorderbedrijf of online.

### Productschade als gevolg van een fout van de klant

Productschade als gevolg van een verkeerde handeling of verkeerde reparatie door de klant.

Als het product schade heeft opgelopen als gevolg van:

- impact van buitenaf of laten vallen;
- het gebruik van verbruiksartikelen of apart verkochte producten die niet voldoen aan de eisen van Samsung;
- reparatie door een persoon die geen monteur is van een erkend servicebedrijf of partner van Samsung Electronics Co., Ltd.
- wijziging van het model of reparatie van het product door de klant;
- gebruik van het product op een verkeerde spanning of via niet-goedgekeurde elektrische aansluitingen;
- het niet volgen van de voorzorgsmaatregelen uit de gebruikershandleiding.

### Overig

- Als het product defect raakt als gevolg van een natuurramp. (onweer, brand, aardbeving, overstroming enzovoort)
- Als verbruiksartikelen op zijn. (batterij, toner, verlichting, kop, trilmechanisme, lamp, filter, lint enzovoort)
-  Als de klant om service vraagt terwijl het product niet defect is, kunnen servicekosten in rekening worden gebracht. Lees daarom eerst de gebruikershandleiding.

# FreeSync Premium pro (voor grafische kaart van AMD)



FreeSync Premium pro-technologie is een oplossing die 'tearing' van het beeld voorkomt zonder de gebruikelijke vertraging in het beeld.

Deze functie voorkomt 'tearing' van het beeld en vertraging tijdens het spelen van games. Verbeter uw game-ervaring.



- **Spelmodus - Uit:** de functie **FreeSync Premium pro** uitschakelen.
- **Spelmodus - Aan:** Schakel de functie **FreeSync Premium pro** van grafische AMD-kaarten in. Tijdens het spelen van games kunt u intermitterende flikkeringen opmerken.

Pas de optimale resolutie toe wanneer u **FreeSync Premium pro** gebruikt.

Raadpleeg voor de instelmethode voor de vernieuwingsfrequentie de **Vragen en antwoorden** → **Hoe kan ik de frequentie wijzigen?**

-  Dit menu is niet beschikbaar wanneer **Multi View Mode** is ingeschakeld.
-  De FreeSync Premium pro-functie is alleen ingeschakeld in de modus **HDMI** of **DisplayPort**. Gebruik de HDMI/DisplayPort-kabel meegeleverd door de fabrikant voor het gebruik van FreeSync Premium pro.
-  Als de functie **FreeSync Premium pro** in gebruik is en de tekst op het scherm van de pc wazig of beschadigd lijkt, lost u het probleem op door de resolutie van het scherm te wijzigen naar de aanbevolen resolutie.
-  Als **Invoersignaal extra** is ingesteld op **Uit**, is de functie **FreeSync Premium pro** uitgeschakeld.

Als u de **FreeSync Premium pro**-functie gebruikt terwijl u een spel speelt, kunnen de volgende symptomen optreden:

- Er kan schermflikkering optreden afhankelijk van het type grafische kaart, de instellingen voor elke game of de video die wordt afgespeeld. Probeer de volgende acties: verminder de waardes van de game-instellingen, verander de huidige **Spelmodus** naar **Uit**, of bezoek de AMD website om de versie van het stuurprogramma van uw grafische kaart te controleren en deze bij te werken naar de nieuwste versie.
- Terwijl u de **FreeSync Premium pro**-functie gebruikt, kan het scherm flikkeren als gevolg van variatie in de uitgangsfrequentie van de grafische kaart.
- De responssnelheid kan fluctueren tijdens het spelen van games, afhankelijk van de resolutie. Meestal is het zo dat een hogere resolutie de responssnelheid verlaagt.
- De geluidskwaliteit van de monitor kan verminderen.
-  Als u problemen ondervindt met de functie, neem dan contact op met het Samsung Servicecenter.
-  Als u de schermresolutie wijzigt met de functie ingesteld op **Aan**, kan het scherm af en toe wit worden als gevolg van de grafische kaart. Stel **FreeSync Premium pro** in op **Uit** en wijzig de resolutie.
-  De functie is niet beschikbaar op apparaten (bv. AV-apparaten) die geen AMD grafische kaart hebben. Als de functie is geactiveerd, kan er een storing optreden op het scherm.

## De modellen in de lijst met grafische kaarten ondersteunen FreeSync Premium pro

[FreeSync Premium pro](#) kan alleen worden gebruikt met specifieke grafische kaartmodellen van AMD. Raadpleeg de volgende lijst voor de ondersteunde grafische kaarten:

Installeer de nieuwste officiële grafische stuurprogramma's van AMD die [FreeSync Premium pro](#) ondersteunen.

 Kijk op de officiële website van AMD voor meer grafische kaarten van AMD die [FreeSync Premium pro](#) ondersteunen.

 Wanneer de functie [FreeSync Premium pro](#) wordt toegepast via de HDMI-kabel, werkt dit mogelijk niet vanwege de beperkte bandbreedte van bepaalde grafische kaarten van AMD.

- Radeon™ RX Vega series
- Radeon™ RX 500 series
- Radeon™ RX 400 series
- Radeon™ R9/R7 300 series (exclusief R9 370/ X, R7 370/X, R7 265)
- AMD Radeon™ 5500 Series
- AMD Radeon™ 5700 Series
- Radeon™ Pro Duo (2016 edition)
- Radeon™ R9 Nano series
- Radeon™ R9 Fury series
- Radeon™ R9/R7 200 series (exclusief R9 270/ X, R9 280/X)
- AMD Radeon™ 5600 Series
- AMD Radeon™ RX 6000 Series
- AMD Radeon™ RX 7000 Series

# Ondersteunde resoluties voor FreeSync Premium pro (VRR)

Controleer de ondersteunde resoluties voor het FreeSync Premium pro-sigitaal (VRR).

Als u de **Spelmodus** instelt op **Aan** of **Auto**, wordt de functie FreeSync Premium pro (VRR) geactiveerd.

## HDMI

Resolutie (punten x lijnen)	Beeld-verversing	Horizontale frequentie (KHz)	Verticale frequentie (Hz)	Klokfrequentie (MHz)	SCAN
1920 x 1080	60 Hz	67,500	60,000	148,500	Progressief
1920 x 1080	120 Hz	135,000	120,000	297,000	Progressief
1920 x 1080	240 Hz	271,364	239,932	597,000	Progressief
2560 x 1440	60 Hz	88,787	59,951	241,500	Progressief
2560 x 1440	120 Hz	182,996	119,998	497,750	Progressief
2560 x 1440RB	240 Hz	355,919	240,000	1010,810	Progressief
3840 x 1080	60 Hz	66,658	59,998	274,630	Progressief
3840 x 1080	120 Hz	137,279	119,999	565,590	Progressief
3840 x 1080	240 Hz	291,600	240,000	1201,390	Progressief
5120 x 1440	60 Hz	88,859	60,000	479,840	Progressief
5120 x 1440	120 Hz	182,880	120,000	987,550	Progressief
5120 x 1440	240 Hz	356,879	240,000	1941,420	Progressief

## DP

Resolutie (punten x lijnen)	Beeld-verversing	Horizontale frequentie (KHz)	Verticale frequentie (Hz)	Klokfrequentie (MHz)	SCAN
1920 x 1080	60 Hz	67,500	60,000	148,500	Progressief
1920 x 1080	120 Hz	135,000	120,000	297,000	Progressief
1920 x 1080	240 Hz	271,364	239,932	597,000	Progressief
2560 x 1440	60 Hz	88,787	59,951	241,500	Progressief
2560 x 1440	120 Hz	182,996	119,998	497,750	Progressief
2560 x 1440	240 Hz	359,722	240,000	1036,000	Progressief
3840 x 1080	60 Hz	66,658	59,998	274,630	Progressief
3840 x 1080	120 Hz	137,279	119,999	565,590	Progressief
3840 x 1080	240 Hz	291,600	240,000	1201,390	Progressief
5120 x 1440	60 Hz	88,859	60,000	479,840	Progressief
5120 x 1440	120 Hz	182,880	120,000	987,550	Progressief
5120 x 1440	240 Hz	356,879	240,000	1941,420	Progressief