

**PROLINE**

# CONGÉLATEUR COFFRE VRIESKIST

PLCH106



## MANUEL D'UTILISATION HANDLEIDING

FR













NL

EN





# TABLE DES MATIÈRES

	MISES EN GARDE IMPORTANTES.....	2
	DESCRIPTION DU PRODUIT.....	7
	AVANT D'INSTALLER L'APPAREIL.....	7
	INSTALLATION.....	8
	TEMPÉRATURE AMBIANTE.....	8
	COUPURE DE COURANT.....	8
	UTILISATION DE VOTRE CONGÉLATEUR .....	9
	DÉGIVRAGE.....	14
	NETTOYAGE ET ENTRETIEN.....	15
	GUIDE DE DÉPANNAGE.....	16
	FICHE D'INFORMATION SUR LE PRODUIT.....	17
	SERVICE DE RÉPARATION ET PIÈCES DE RECHANGE.....	20
	MISE AU REBUT.....	21

FR

NL

EN

01



## **⚠ MISES EN GARDE IMPORTANTES**

**MERCI DE BIEN VOULOIR LIRE LES CONSIGNES DE SÉCURITÉ ATTENTIVEMENT AVANT D'UTILISER L'APPAREIL ET CONSERVER POUR RÉFÉRENCE ULTÉRIEURE.**

### **Avertissements**

- Cet appareil est destiné à être utilisé dans des applications domestiques et analogues telles que :
  - les coins cuisines réservés au personnel des magasins, bureaux et autres environnements professionnels;
  - les fermes et l'utilisation par les clients des hôtels, motels et autres environnements à caractère résidentiel;
  - les environnements de type chambres d'hôtes;
  - la restauration et autres applications similaires hormis la vente au détail.
- Si le câble d'alimentation est endommagé, il doit être remplacé par le fabricant, son service après vente ou des personnes de qualification similaire afin d'éviter un danger.
- Cet appareil peut être utilisé par des enfants âgés d'au moins 8 ans et par des personnes ayant des capacités physiques, sensorielles ou mentales réduites ou dénuées d'expérience ou de connaissance, s'ils (si elles) sont correctement surveillé(e)s ou si des instructions relatives à l'utilisation de l'appareil en toute sécurité leur ont été données et si les risques encourus ont été appréhendés.

Les enfants ne doivent pas jouer avec l'appareil.  
Le nettoyage et l'entretien par l'utilisateur ne doivent pas être effectués par des enfants sans surveillance.
- En ce qui concerne les informations détaillées sur la manière de nettoyer les surfaces en contact avec les aliments et les surfaces pouvant être éclaboussées, référez-vous dans la section "NETTOYAGE ET ENTRETIEN" FR page 15.
- Cet appareil ne doit pas être exposé à la pluie.
- MISE EN GARDE : Maintenir dégagées les ouvertures de ventilation dans l'enceinte de l'appareil ou dans la structure d'encastrement.





- MISE EN GARDE: Ne pas utiliser de dispositifs mécaniques ou autres moyens pour accélérer le processus de dégivrage autres que ceux recommandés par le fabricant.
- MISE EN GARDE : Ne pas endommager le circuit de réfrigération.
- MISE EN GARDE : Ne pas utiliser d'appareils électriques à l'intérieur du compartiment de stockage des denrées, à moins qu'ils ne soient du type recommandé par le fabricant.
- Ne pas stocker dans cet appareil des substances explosives telles que des aérosols contenant des gaz propulseurs inflammables.
- MISE EN GARDE : Le système de réfrigération est sous haute pression. Ne pas y toucher. Contacter des services d'entretien qualifiés avant la mise au rebut.
- INSTALLATION : N'INSTALLEZ PAS CET APPAREIL DANS DES PIÈCES TROP HUMIDES OU TROP FROIDES, TELLES QUE DES CONSTRUCTIONS ANNEXES, GARAGES ou CAVES.
- **Mise au rebut de l'appareil:**  
Pour éviter toute nuisance envers l'environnement ou la santé humaine causée par la mise au rebut non contrôlée de déchets électriques, les fluides frigorigènes et les agents moussants inflammables, recyclez l'appareil de façon responsable pour promouvoir la réutilisation des ressources matérielles. La mise au rebut doit être faite de façon sûre dans des points de collecte publique prévus à cet effet, contactez le centre de traitement des déchets le plus près de chez vous pour plus de détails sur les procédures correctes de mise au rebut.
- **Installation et mise en service :**  
L'appareil doit être installé sur le sol, sur une surface plane et horizontale en s'assurant que les ouvertures d'aération sont correctement dégagées. Ne jamais essayer de remplacer ou de réparer vous-même une partie ou un composant de l'appareil, demandez de l'aide à un personnel professionnel et qualifié, si besoin.



- **Manipulation :**

Toujours manipuler l'appareil avec soin afin d'éviter d'endommager celui-ci.



- **Danger; risque d'incendie / matières inflammables**
- **AVERTISSEMENT :** Lors du positionnement de l'appareil, s'assurer que le cordon d'alimentation n'est pas coincé ni endommagé.
- **AVERTISSEMENT :** Ne pas placer de socles mobiles de prises multiples ni de blocs d'alimentation portables à l'arrière de l'appareil.
- Les enfants âgés de 3 à 8 ans sont autorisés à charger et décharger des appareils de réfrigération.
- Pour éviter la contamination des aliments, veuillez respecter les instructions suivantes :
  - L'ouverture prolongée de la porte peut entraîner une augmentation significative de la température dans les compartiments de l'appareil.
  - Nettoyez régulièrement les surfaces pouvant entrer en contact avec des aliments et des systèmes de drainage accessibles.
  - Rangez la viande et le poisson crus dans des récipients appropriés au réfrigérateur, de manière à ce qu'ils ne soient pas en contact avec d'autres aliments ni ne s'égouttent dessus.
  - Les compartiments pour produits congelés deux étoiles sont adaptés pour stocker des produits pré congelés, stocker ou préparer des glaces et des glaçons.
  - Les compartiments à une, deux et trois étoiles ne conviennent pas pour la congélation d'aliments frais.
  - Si l'appareil de réfrigération reste vide pendant de longues périodes, éteignez, dégivrez, nettoyez, séchez et laissez la porte ouverte pour éviter le développement de moisissure dans l'appareil.



## Précautions de sécurité

- La prise doit être accessible lorsque le congélateur est positionné.
- Éteignez et débranchez le congélateur de la prise secteur lorsqu'il n'est pas utilisé et avant de le nettoyer. Retirez les aliments et le panier avant le nettoyage.
- Ne débranchez jamais le congélateur en tirant sur le câble d'alimentation. Saisissez fermement la fiche et retirez-la.
- Placez le congélateur dans un endroit sec - évitez les zones à forte humidité.
- Gardez le congélateur à l'abri de la lumière directe du soleil.
- Ne placez pas le congélateur près d'une cuisinière, d'un feu ou d'un appareil de chauffage.
- N'utilisez pas d'appareils électriques dans le congélateur.
- Éloignez de l'appareil les bougies, les lampes et tous les autres objets
- à flamme nue afin de ne pas mettre le feu à l'appareil.
- Les boissons effervescentes ne doivent pas être conservées dans le congélateur.
- N'utilisez jamais la base, les portes, etc. pour vous tenir debout ou comme supports.
- Les aliments surgelés ne doivent pas être recongelés une fois décongelés.
- Ne consommez pas de sucettes ou de glaçons directement sortis du congélateur, car cela peut provoquer des brûlures de glace dans la bouche et sur les lèvres.
- L'isobutane réfrigérant (R600a) est contenu dans le circuit frigorifique de l'appareil, un gaz naturel à haut niveau de compatibilité environnementale, qui est néanmoins inflammable. Pendant le transport et l'installation de l'appareil, assurez-vous qu'aucun des composants du circuit frigorifique ne soit endommagé.  
Le réfrigérant (R600a) est inflammable.
- **AVERTISSEMENT** - Les réfrigérateurs et les congélateurs contiennent du réfrigérant et des gaz dans l'isolation. Le réfrigérant

FR

NL

EN

05



et les gaz doivent être éliminés de manière professionnelle.  
Assurez-vous que la tubulure du circuit frigorifique n'est pas  
endommagée avant une mise au rebut appropriée.







## DESCRIPTION DU PRODUIT

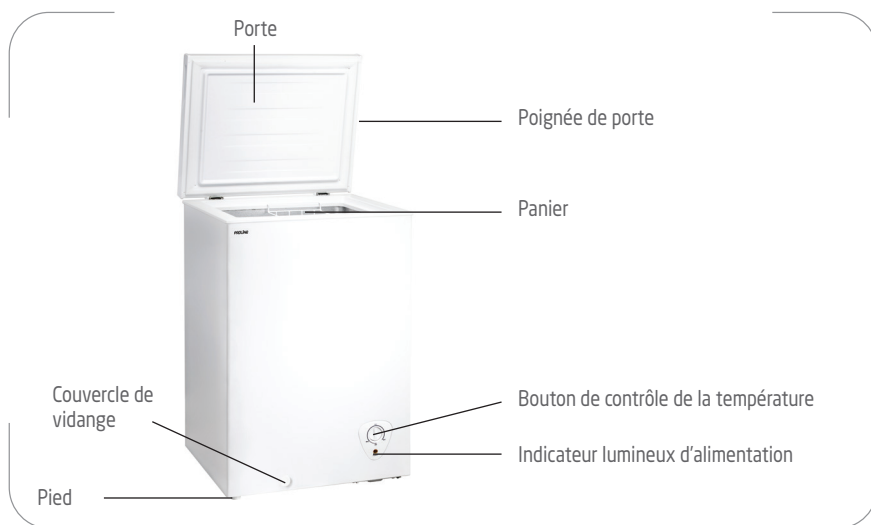

## AVANT D'INSTALLER L'APPAREIL

Avant de brancher votre appareil à l'alimentation, vérifiez que la tension indiquée sur la plaque signalétique de votre appareil correspond à la tension du secteur de votre logement. Une tension différente pourrait endommager l'appareil.

La fiche est le seul moyen de débrancher l'appareil, elle doit donc rester accessible en permanence. Pour mettre l'appareil hors tension, éteignez-le, puis débranchez le câble d'alimentation de la prise électrique.

Cet appareil doit être relié à la terre. Le fabricant n'est pas responsable des dommages se produisant à cause de l'utilisation de l'appareil sans mise à la terre.

FR

NL

EN

07





## **INSTALLATION**

Installez l'appareil dans une pièce sèche et bien aérée. L'emplacement d'installation ne doit pas être exposé à la lumière directe du soleil ni proche d'une source de chaleur, par exemple un radiateur, une cuisinière, etc.

Pour assurer une ventilation adéquate de l'appareil, laissez un espace vide de 10 cm au minimum de chaque côté de l'appareil.  
Réglez les pieds pour maintenir le congélateur à niveau.

## **TEMPÉRATURE AMBIANTE**

Cet appareil est conçu pour fonctionner à une température ambiante comprise entre 10°C et 43°C. Si ces températures sont dépassées, c'est-à-dire plus froides ou plus chaudes, l'appareil ne fonctionnera pas correctement. Si la température ambiante dépasse cette plage limite pendant des périodes prolongées, la température dans le congélateur s'élèvera au-dessus de -18 °C et les aliments risquent de s'avarier.

## **COUPURE DE COURANT**

En cas de panne de courant pendant la conservation des aliments congelés, gardez la porte fermée.

Les aliments congelés ne devraient pas être affectés si la panne de courant dure moins de 16 heures.

Ne recongelez pas des aliments congelés qui ont été complètement décongelés. Ils peuvent être dangereux à consommer.



## UTILISATION DE VOTRE CONGÉLATEUR

### Avant de placer des aliments dans l'appareil

- Enlevez tous les matériaux d'emballage.
- Laissez l'appareil fonctionner à vide pendant 2 ou 3 heures, le temps que chacun des compartiments arrive à la température adéquate.
- Nettoyez l'intérieur de l'appareil avec de l'eau chaude et un peu de produit nettoyant, afin d'enlever les poussières liées à la fabrication et au transport.

### Réglage de la température

La température du congélateur se règle au moyen du bouton de contrôle de la température situé sur sa paroi extérieure.

Ajustez le bouton de contrôle sur le réglage désiré selon vos préférences.

1. Branchez le congélateur dans une prise secteur.
  - Le voyant d'alimenta s'allume.
2. Réglez le bouton du thermostat sur la position désirée entre MIN(froid) et MAX (le plus froid).
3. Lorsque le minuteur atteint OFF, l'appareil cessera de fonctionner.

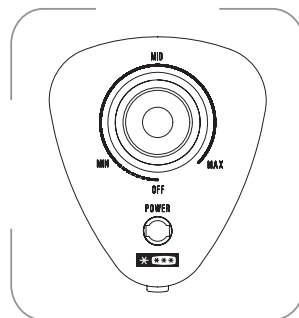

**REMARQUE :** Lors de la première mise de l'appareil ou après un dégivrage, réglez le bouton du thermostat sur le réglage le plus froid pendant 2 heures au minimum avant de placer des aliments dans l'appareil, puis réglez le bouton du thermostat sur le réglage médian.

### Déplacement de votre appareil

Si l'appareil est éteint (quelle qu'en soit la raison), attendez 10 minutes avant de le remettre en marche. Cela permettra à la pression du système de réfrigération de se stabiliser avant le redémarrage.

- Éteignez l'appareil et débranchez-le de la prise secteur. Sortez tous les aliments. Sortez également tous les éléments amovibles (paniers, accessoires, etc.) ou fixez-les dans l'appareil pour éviter des chocs.
- Déplacez l'appareil et réinstallez-le. Si l'appareil a été placé sur un des ses côtés durant un certain temps, remettez-le en position verticale et attendez au moins 10 minutes avant de le mettre en marche.

FR

NL

EN

09



## Congélation et conservation des aliments

### Utiliser le congélateur

- Pour conserver des aliments congelés
- Pour faire des glaçons
- Pour congeler des aliments

**Remarque :** Vérifiez que la porte du congélateur a été correctement fermée.

### Acheter des aliments surgelés

- L'emballage ne doit pas être endommagé.
- Respectez la <<date de péremption / date limite de consommation / à utiliser de préférence avant >>.
- Si possible, transportez les aliments surgelés dans un sac isotherme et placez-les rapidement dans le compartiment du congélateur.

### Stocker des aliments surgelés

Stockez-les à une température inférieure ou égale à -18°C. Évitez d'ouvrir la porte du congélateur inutilement.

Un panier de rangement est fourni pour stocker des articles de forme irrégulière. Pour atteindre d'autres articles dans le congélateur, faites glisser le panier de côté ou soulevez-le.

### Congeler des aliments frais

Congelez uniquement des aliments frais et en bon état.

Pour préserver au mieux la valeur nutritionnelle, la saveur et la couleur des légumes, il faut les blanchir avant de les congeler.

Les aubergines, poivrons, courgettes et asperges ne nécessitent pas d'être blanchis.

**Remarque :** Maintenez les aliments à l'écart des aliments déjà congelés.

- Les aliments suivants sont appropriés à la congélation :  
Gâteaux et pâtisseries, poissons et fruits de mer, viande, gibier, volaille, légumes, fruits, fines herbes, oeufs sans leur coquille, produits laitiers ( par exemple le fromage et le beurre), plats préparés et restes cuisinés ( par exemple les soupes), ragoûts, poissons et viandes cuites, plats de pomme de



terre, soufflés et desserts.

- Les aliments suivants ne conviennent pas à la congélation :  
Certains types de légumes généralement consommés crus (par exemple les radis et les laitues), les oeufs dans leur coquille, le raisin, les pommes entières, les pêches et les poires, les oeufs durs, le yaourt, le lait caillé, la crème aigre et la mayonnaise.

### Emballer les aliments congelés

Pour éviter que les aliments perdent leur saveur ou se dessèchent, conservez-les dans des emballages hermétiques.

1. Placez les aliments dans des emballages.
2. Évacuez l'air.
3. Schellez l'emballage.
4. Étiquetez l'emballage avec le contenu et la date de congélation.

Emballage approprié :

Film plastique, film tubulaire de polyéthylène, papier aluminium.  
Ces produits sont disponibles dans les magasins spécialisés.

### Durées de conservation recommandées des aliments congelés dans le congélateur

Ces durées diffèrent selon le type d'aliment. Les aliments que vous congelez peuvent être conservés de 1 à 12 mois (au moins à -18°C).

Aliments	Durée de conservation
Lard, ragoût, lait	1 mois
Pain, crème glacée, saucisses, tartes, crustacés cuisinés, poisson gras	2 mois
Poisson maigre, crustacés, pizza, scones et muffins	3 mois
Jambon, gâteaux, biscuits, côtelettes de boeuf et d'agneau, Morceaux de volaille	4 mois
Beurre, légumes (blanchis), oeufs entiers et jaunes, écrevisses cuites, viande hachée (cru), porc (cru)	6 mois
Fruits (secs ou au sirop), blancs d'oeufs, boeuf (cru), poulet entier, Agneau (cru), gâteaux aux fruits	12 mois



### **N'oubliez jamais :**

- Lorsque vous congélez des aliments frais comportant une « date de péremption / limite d'utilisation / date de consommation », vous devez les congeler avant l'expiration de cette date.
- Vérifiez que les aliments n'ont jamais été précédemment congelés. En effet, les aliments congelés qui ont été complètement décongelés ne doivent pas être recongelés.
- Une fois décongelés, les aliments doivent être consommés rapidement.

### **Fabrication de glaçons**

Remplissez un bac à glaçons (non fourni) avec 3/4 plein d'eau potable et placez-le au congélateur.

Si le bac à glaçons est coincé dans le congélateur, décoincez-le exclusivement avec un ustensile non coupant.

Pour sortir les glaçons, tordez légèrement le bac à glaçons ou placez-le brièvement sous l'eau courante.

### **Bruits de fonctionnement**

Bruits normaux

- Fonctionnement du moteur.
- Le réfrigérant s'écoulant dans les tubulures.

### **Déplacement de votre congélateur**

- Débranchez le congélateur.
- Retirez tous les aliments.
- Fixez solidement à l'aide de ruban adhésif tous les objets non fixés à l'intérieur du congélateur.
- Fermez les portes avec du ruban adhésif.
- Veillez à ce que le congélateur reste en position verticale pendant le transport.

### **Conseils pour économiser l'énergie**

- Le congélateur doit être situé dans la zone la plus fraîche de la pièce, loin des appareils produisant de la chaleur ou des conduits de chauffage, et à



l'abri de la lumière directe du soleil.

- Laissez les aliments chauds refroidir à température ambiante avant de les placer au congélateur. La surcharge du congélateur force le compresseur à fonctionner plus longtemps. Les aliments qui se congèlent trop lentement peuvent perdre de leur qualité ou se gâter.
- Veillez à bien emballer les aliments et à essuyer les récipients avant de les placer dans le congélateur. Cela permet de réduire l'accumulation de givre à l'intérieur du congélateur.
- Le bac de stockage du congélateur ne doit pas être doublé de papier d'aluminium, de papier ciré ou de papier absorbant. Les doublures interfèrent avec la circulation de l'air froid, ce qui rend le congélateur moins efficace.
- Organisez et étiquetez les aliments pour réduire les ouvertures de porte et les recherches prolongées. Retirez autant d'articles que nécessaire à la fois et fermez la porte dès que possible.



FR

NL

EN

13





## DÉGIVRAGE

Il est recommandé de dégivrer régulièrement le congélateur ou quand l'épaisseur de givre est supérieure à 3 mm.

1. Débranchez l'appareil de la prise secteur.
2. Ouvrez la porte et retirez tous les aliments congelés et emballez-les dans plusieurs couches de papiers ou dans des torchons épais afin qu'ils restent froids.
3. Retirez le bouchon de vidange au bas de l'intérieur du congélateur, puis retirez le couvercle de vidange sur le devant du congélateur. Récupérez toute l'eau de dégivrage dans un bac. Utilisez un grattoir pour enlever le givre.
  - **Important !** N'utilisez jamais d'ustensile en métal coupant pour décoller le givre, car vous risquez de détériorer l'appareil.
4. Une fois le dégivrage terminé, nettoyez l'intérieur de l'appareil.
5. Remettez le bouchon de vidange et le couvercle en place et rebranchez l'appareil à la prise de courant.
6. Remettez les aliments dans le congélateur et réglez la température sur le réglage désiré.





## NETTOYAGE ET ENTRETIEN

- Dès l'installation de votre nouvel appareil, il est recommandé de le nettoyer soigneusement.
- Tournez le bouton de contrôle de température sur « OFF », débranchez le congélateur, retirez les aliments et le panier de rangement.
- Lavez l'intérieur avec un chiffon humide imbibé d'eau tiède et d'une solution de bicarbonate de soude.
- Lavez le panier de rangement avec un chiffon humide dans de l'eau tiède savonneuse. Rincez abondamment.
- Assurez-vous de garder le joint d'étanchéité de la porte propre pour que l'appareil fonctionne efficacement.
- Nettoyez l'extérieur du congélateur avec un chiffon légèrement humide.
- Séchez l'intérieur et l'extérieur avec un chiffon doux.
- Il est recommandé de nettoyer le congélateur chaque fois qu'il est dégivré pour aider à maintenir le fonctionnement efficace du congélateur.



FR

NL

EN

15





## GUIDE DE DÉPANNAGE

Si vous rencontrez un problème avec votre appareil ou si vous craignez que l'appareil ne fonctionne pas correctement, vous pouvez effectuer quelques vérifications simples conformément au tableau ci-dessous avant de faire appel à un technicien.

### **Avertissement !**

N'essayez pas de réparer vous-même l'appareil. Si le problème persiste après avoir effectué les vérifications mentionnées ci-dessous, contactez un électricien qualifié, un ingénieur de service agréé ou le magasin où vous avez acheté le produit.

Problème	Solution
Le congélateur ne fonctionne pas.	Vérifiez que le congélateur est correctement branché sur la prise secteur et que l'alimentation est activée. Essayez de régler le bouton de contrôle de la température sur une position plus froide.
Le congélateur est bruyant.	Vérifiez que le congélateur est placé sur une surface plane.
Réfrigération inadéquate.	<ul style="list-style-type: none"><li>• Tournez le bouton de contrôle de la température sur un réglage plus froid et attendez plusieurs heures pour que la température se stabilise.</li><li>• La porte est restée ouverte trop longtemps ou est ouverte trop fréquemment. L'air chaud pénètre dans le congélateur à chaque ouverture de la porte. Ouvrez la porte moins souvent.</li><li>• Vérifiez que la porte est complètement fermée.</li><li>• Assurez-vous que le joint de la porte reste scellé.</li><li>• Une grande quantité d'aliments tièdes ou chauds a peut-être été stockée récemment. Attendez que le congélateur ait atteint sa température de consigne.</li></ul>
La porte ne se ferme pas correctement.	<ul style="list-style-type: none"><li>• Vérifiez que le congélateur se trouve sur une surface plane.</li><li>• Vérifiez que le joint d'étanchéité n'est pas sale.</li><li>• Vérifiez que le panier de rangement est en place.</li></ul>



## FICHE D'INFORMATION SUR LE PRODUIT

RÈGLEMENT DÉLÉGUÉ (UE) 2019/2016 DE LA COMMISSION en ce qui concerne l'étiquetage énergétique des appareils de réfrigération

**Nom du fournisseur ou marque commerciale:** Etablissements Darty & fils © | Proline

**Adresse du fournisseur:** 9 Rue des Bateaux-Lavoirs, 94200 Ivry-sur-Seine, France

**Référence du modèle:** PLCH106

**Type d'appareil de réfrigération:**

Appareil à faible niveau de bruit:	non	Type de construction:	à pose libre
Appareil de stockage du vin:	non	Autre appareil de réfrigération:	oui

**Paramètres généraux du produit:**

Paramètre	Valeur	Paramètre	Valeur	
Dimensions hors tout (millimètres)	Hauteur	Volume total (dm <sup>3</sup> ou l)	95	
	Largeur			545
	Profon-deur			447
IEE	125	Classe d'efficacité énergétique	F	
Émissions de bruit acoustique dans l'air [dB(A) re 1 pW]	40	Classe d'émission de bruit acoustique dans l'air	C	
Consommation d'énergie annuelle (kWh/an)	209	Classe climatique:	tempérée élargie/ tempérée/ subtropicale/ tropicale	
Température ambiante minimale (°C) à laquelle l'appareil de réfrigération est adapté	10	Température ambiante maximale (°C) à laquelle l'appareil de réfrigération est adapté	43	
Réglage hiver	non			

**Paramètres des compartiments:**

Type de compartiment		Paramètres et valeurs de compartiment			
		Volume de compartiment (dm <sup>3</sup> ou l)	Réglage de température recommandé pour un stockage optimisé des denrées alimentaires (°C)	Pouvoir de congélation spécifique (kg/24 h)	Mode de dégivrage (dégivrage automatique = A, dégivrage manuel = M)
Garde-manger	non	–	–	–	–
Stockage du vin	non	–	–	–	–
Cave	non	–	–	–	–
Denrées alimentaires fraîches	non	–	–	–	–
Denrées hautement périssables	non	–	–	–	–

FR

NL

EN

17





Sans étoile ou fabrication de glaces	non	–	–	–	–
1 étoile	non	–	–	–	–
2 étoiles	non	–	–	–	–
3 étoiles	non	–	–	–	–
4 étoiles	oui	95,0	-18	4,8	M
Zone 2 étoiles	non	–	–	–	–
Compartment à température variable	non	–	–	–	–
<b>Compartiments "quatre étoiles</b>					
Dispositif de congélation rapide		non			
<b>Pour appareils de stockage du vin</b>					
Nombre de bouteilles de vin standard		–			
<b>Paramètres de la source lumineuse (a) :</b>					
Type de source lumineuse		–			
Classe d'efficacité énergétique		–			
<b>Durée minimale de la garantie offerte par le fabricant : 24 mois</b>					
<b>Informations complémentaires</b>					
Lien internet vers le site web du fournisseur où se trouvent les informations visées à l'annexe II, point 4, du règlement (UE) 2019/2015 de la Commission : <a href="http://www.darty.com">www.darty.com</a> / <a href="http://www.vandenborre.be">www.vandenborre.be</a>					

(a) Tel que déterminé conformément au règlement délégué (UE) 2019/2015 de la Commission.

Classe climatique :

- Tempérée élargie: «Cet appareil de réfrigération est destiné à être utilisé à des températures ambiantes comprises entre 10 °C et 32 °C».
- Tempérée : «Cet appareil de réfrigération est destiné à être utilisé à des températures ambiantes comprises entre 16 °C et 32 °C».
- Subtropicale : «Cet appareil de réfrigération est destiné à être utilisé à des températures ambiantes comprises entre 16 °C et 38 °C».
- Tropicale: «Cet appareil de réfrigération est destiné à être utilisé à des températures ambiantes comprises entre 16 °C et 43 °C».

Cet appareil de réfrigération n'est pas destiné à être utilisé comme un appareil intégrable.

Pour accéder aux informations sur le modèle stockées dans la base de données des produits :

Cliquer sur le lien

<https://eprel.ec.europa.eu/screen/product/refrigeratingappliances2019/1122272>





Tension et fréquence nominales	220-240V~ 50Hz
Réfrigérant/Quantité	R600a / 40g
Gaz isolant	Cyclopentane
Courant nominal	0,8A
Classe de protection contre les chocs électriques	Classe I
Puissance d'entrée	70W
Temps de remontée de la température	Autonomie en cas de coupure de courant 16h
Poids net	22kg



FR

NL

EN

19





## SERVICE DE RÉPARATION ET PIÈCES DE RECHANGE

**Ne démontez pas et ne réparez pas l'appareil vous-même. Ne pas respecter cette consigne peut entraîner un choc électrique ou des blessures.**

Pour demander une réparation professionnelle et commander des pièces de rechange, veuillez vous adresser au service après-vente FNAC DARTY.

Les pièces de rechange pour vos appareils seront livrées sous 15 jours ouvrés après réception de la commande.

### **Veillez noter !**

Tous les appareils ont une garantie de 2 ans.

La garantie ne couvre pas les dommages causés par une mauvaise installation, une modification non autorisée, une auto-réparation ou une réparation non professionnelle.

### **Contactez-nous :**



**Vanden Borre**  
in alle vertrouwen



www.darty.com  
**0978 970 970**  
24 heures / 24  
7 jours / 7



9 Rue des Bateaux-Lavois,  
94200 Ivry-sur-Seine, France



www.vandenborre.be  
**02 334 00 00**  
8h - 18h  
Lundi à Samedi



Slesbroekstraat 101  
1600 Sint-Pieters-Leeuw  
Belgium





## ♻️ MISE AU REBUT



En tant que distributeur responsable, nous accordons une grande importance à la protection de l'environnement.

Nous vous encourageons à respecter les procédures correctes de mise au rebut de votre appareil, des piles et des éléments d'emballage. Cela aidera à préserver les ressources naturelles et à garantir qu'il soit recyclé d'une manière respectueuse de la santé et de l'environnement.

Vous devez jeter ce produit et son emballage selon les lois et les règles locales. Puisque ce produit contient des composants électroniques et parfois des piles, le produit et ses accessoires doivent être jetés séparément des déchets domestiques lorsque le produit est en fin de vie.

Pour plus de renseignements sur les procédures de mise au rebut et de recyclage, contactez les autorités de votre commune.

Apportez l'appareil à un point de collecte local pour qu'il soit recyclé. Certains centres acceptent les produits gratuitement.

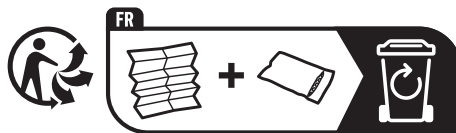

Points de collecte sur [www.quefairedemesdechets.fr](http://www.quefairedemesdechets.fr)  
Privilégiez la réparation ou le don de votre appareil !

En raison des mises au point et améliorations constamment apportées à nos produits, de petites incohérences peuvent apparaître dans ces instructions. Veuillez nous excuser pour la gêne occasionnée.

Etablissements Darty & fils ©,  
9 Rue des Bateaux-Lavois, 94200 Ivry-sur-Seine, France 04/03/2022













FR

NL

EN



## INHOUDSOPGAVE

 BELANGRIJKE VEILIGHEIDSINSTRUCTIES.....	23
 PRODUCTOVERZICHT.....	27
 VOOR INSTALLATIE VAN HET APPARAA.....	27
 INSTALLATIE.....	28
 OMGEVINGSTEMPERatuur.....	28
 STROOMUITVAL.....	28
 UW DIEPVRIES GEBRUIKEN.....	29
 ONTDOOIEN.....	34
 REINIGING EN ONDERHOUD.....	35
 PROBLEEMOPLOSSING.....	36
 PRODUCTINFORMATIEBLAD.....	37
 SERVICE VOOR REPARATIES EN RESERVEONDERDELEN.....	40
 VERWIJDERING.....	41





## **BELANGRIJKE VEILIGHEIDSINSTRUCTIES**

**LEES DE VOLGENDE VEILIGHEIDSINSTRUCTIES AANDACHTIG  
DOOR VOORDAT U HET APPARAAT IN GEBRUIK NEEMT EN  
BEWAAR ZE VOOR TOEKOMSTIG GEBRUIK.**

### **Waarschuwingen**

- Dit apparaat is bestemd voor huishoudelijk gebruik of gelijksoortige toepassingen zoals
  - Kantines voor personeel in winkels, kantoren en andere werkomgevingen;
  - Boerderijen en door gasten in hotels, motels en andere types van huisvesting;
  - bed and breakfasts en gelijksoortige omgevingen;
  - catering en gelijksoortige groothandeltoepassingen.
  - Si le câble d'alimentation est endommagé, il doit être remplacé par le fabricant, son service après vente ou des personnes de qualification similaire afin d'éviter un danger.
- Als het snoer beschadigd is, moet het worden vervangen door de fabrikant, een erkend servicecentrum of een gelijkwaardig vakbekwaam persoon om elk gevaar te vermijden.
- Dit apparaat kan worden gebruikt door kinderen vanaf 8 jaar en ouder of personen met beperkte fysieke, visuele of mentale mogelijkheden, of die een gebrek hebben aan ervaring en kennis, als ze onder toezicht staan of instructies hebben gekregen over het veilig gebruik van het apparaat en de gevaren die het gebruik van het apparaat met zich meebrengen begrijpen.  
Laat kinderen nooit met het apparaat spelen.  
Kinderen mogen het apparaat niet zonder toezicht reinigen of onderhouden.
- Raadpleeg de paragraaf "REINIGING EN ONDERHOUD" op NL pagina 35 voor meer informatie over het reinigen van de oppervlakken in contact met voedsel en het spatgedeelte.
- Stel het apparaat niet bloot aan regen.
- **WAARSCHUWING:** Houd alle ventilatieopeningen in de behuizing

FR

NL

EN

23



van het apparaat of in de constructie voor de inbouw van het apparaat vrij van obstakels.

- **WAARSCHUWING:** Gebruik geen mechanische apparaten of andere middelen om het ontdooiproces te versnellen, dan deze aanbevolen door de fabrikant.
- **WAARSCHUWING:** Beschadig het koelcircuit niet.
- **WAARSCHUWING:** Gebruik geen elektrische apparaten in de opbergvakken van het apparaat tenzij ze van het type zijn dat wordt aanbevolen door de fabrikant.
- **Berg** geen explosieve stoffen, zoals spuitbussen met een brandbaar drijfgas, in dit apparaat op.
- **OPGELET:** Het koelsysteem staat onder hoge druk. Raak het niet aan. Neem voor de afdanking contact op met een vakbekwaam servicecentrum.
- **INSTALLATIE: INSTALLEERDIT APPARAAT NIET IN EEN ZEER VOCHTIGE OF KOUDERUIMTE, ZOALS EEN BIJGEBOUW, GARAGE OF WIJNKELDER.**
- **Het apparaat afdanken:**  
Om mogelijke schade aan het milieu of aan de menselijke gezondheid door het ongecontroleerd weggooien van afval te voorkomen, recycle het apparaat op een verantwoordelijke wijze, om het duurzame hergebruik van grondstoffen, koelmiddel en brandbare isolatie- blaasgassen te bevorderen. Lever het apparaat in bij een inzamelpunt in uw gemeente. Neem contact op met het inzamelpunt in uw buurt voor meer informatie over de juiste verwijderingsprocedure.
- **Voor installatie, onderhoud:**  
Plaats het apparaat op een horizontaal oppervlak en zorg voor voldoende ventilatie.  
Vervang of repareer de onderdelen niet zelf. Raadpleeg indien nodig het servicecentrum.
- **Hantering:**  
Ga altijd met de nodige voorzichtigheid om met het apparaat om schade te voorkomen.





- **Waarschuwing; Brandgevaar / ontvlambare materialen**
- **WAARSCHUWING:** Tijdens het plaatsen van het apparaat, zorg dat het snoer niet verstrikt raakt of beschadigd wordt.
- **WAARSCHUWING:** Plaats niet meerdere verlengsnoeren of stekkerdozen achter het apparaat.
- Kinderen tussen 3 en 8 jaar oud mogen koelapparaten vullen en legen.
- Om voedselverontreiniging te voorkomen, leef de volgende aanwijzingen na:
  - De deur te lang open laten kan een aanzienlijke toename van de temperatuur binnenin de vakken van het apparaat veroorzaken.
  - Maak de oppervlakken die met voedsel in aanraking komen en de toegankelijke afvoersystemen regelmatig schoon.
  - Bewaar rauw vlees en vis in gepaste houders in de koelkast zodat ze niet met ander voedsel in aanraking komen of erop druppelen.
  - Vriesvakken met twee sterren zijn geschikt voor het bewaren van reeds bevroren voedsel, het bewaren of maken van roomijs en het maken van ijsblokjes.
  - Vriesvakken met één, twee en drie sterren zijn niet geschikt voor het invriezen van vers voedsel.
  - Als het koelapparaat langere tijd leeg zal blijven, schakel het uit, ontdooi, reinig en veeg het apparaat droog en laat de deur open om vorming van schimmel in het apparaat te voorkomen.

### **Veiligheidsmaatregelen**

- De stekker moet eenvoudig bereikbaar zijn wanneer de diepvries zich op zijn plaats bevindt.
- Schakel de diepvries altijd uit en haal de stekker vervolgens uit het stopcontact wanneer u de diepvries niet gebruikt en voor reiniging. Verwijder alle levensmiddelen en de mand voordat u het apparaat reinigt.

FR

NL

EN

25



- Haal de stekker nooit uit het stopcontact door aan het snoer te trekken. Pak de stekker stevig vast en trek om deze uit het stopcontact te verwijderen.
- Plaats de diepvries in een droge ruimte en niet in een ruimte met een hoge vochtigheidsgraad.
- Houd de diepvries uit de buurt van direct zonlicht.
- Plaats het apparaat niet in de nabijheid van een fornuis, kachel of ander verwarmingstoestel.
- Gebruik geen elektrische apparatuur binnenin de diepvries.
- Houd brandende kaarsen, lampen en andere items met een open vlam uit de buurt van het apparaat zodat het geen vlam kan vatten.
- Bewaar geen frisdrank in de diepvries.
- Gebruik het voetstuk, de deuren, etc. nooit om op te staan of als steun.
- Vries bevroren levensmiddelen nooit opnieuw in wanneer ze ontdooid zijn.
- Eet geen ijslolly's of ijsblokjes op die net uit de diepvries komen, deze kunnen vriesbrand aan de mond en lippen veroorzaken.
- Het koelcircuit van het apparaat bevat het isobutaan koelmiddel (R600a), een natuurlijk gas met een hoge milieuverenigbaarheid, dat echter brandbaar is. Tijdens het vervoeren en installeren van het apparaat, zorg dat er geen enkel onderdeel van het koelcircuit beschadigd wordt.  
Het koelmiddel (R600a) is ontvlambaar.
- **WAARSCHUWING** – Koelkasten en diepvriezers bevatten koelmiddel en gassen in de isolatie. Koelmiddel en gassen mogen alleen door een deskundige worden verwijderd. Controleer of de buizen van het koelcircuit niet beschadigd zijn voordat u het product op een juiste manier afdankt.



## PRODUCTOVERZICHT

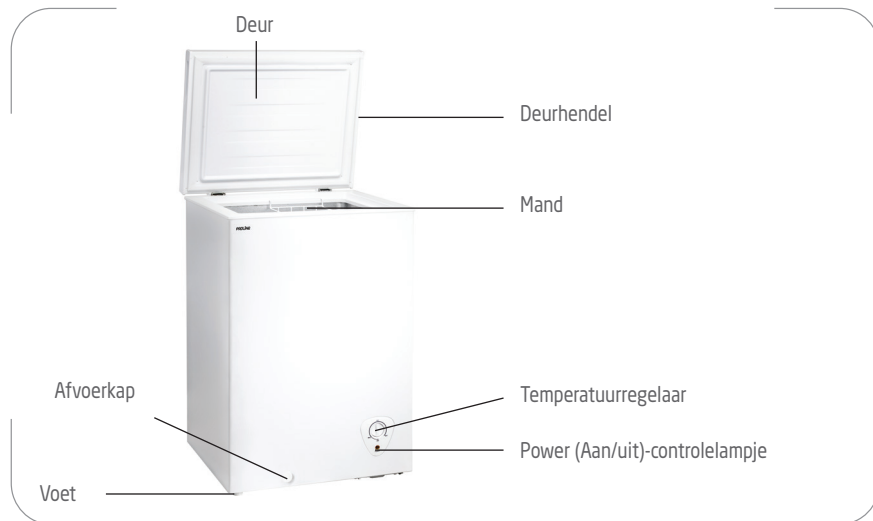

## VOOR INSTALLATIE VAN HET APPARAAT

Voordat u de stekker in een stopcontact steekt, dient u te controleren of de spanning vermeld op het typeplaatje van uw apparaat overeenstemt met de spanning in uw woning. Een andere spanning kan het apparaat beschadigen.

De stekker is de enige manier om het apparaat van de voeding te scheiden; zorg dat deze altijd makkelijk bereikbaar is. Om de stroomvoorziening naar het apparaat te scheiden, dient u het apparaat uit te schakelen en vervolgens de stekker uit het stopcontact te trekken.

Het apparaat moet geaard zijn. De fabrikant is niet verantwoordelijk voor schade die ontstaat door het gebruik zonder aarding.

FR

NL

EN

27





## **INSTALLATIE**

Installeer het apparaat in een droge en goed geventileerde ruimte. Zorg dat de plaats waar het apparaat wordt geïnstalleerd niet aan direct zonlicht wordt blootgesteld en dat het apparaat zich niet in de buurt van een warmtebron, bijv. een kookfornuis, kachel, etc. bevindt.

Om voor voldoende ventilatie voor het apparaat te zorgen, dient u voor en vrije ruimte van 10 cm aan weerskanten van de behuizing te zorgen.  
Pas de stelvoetjes van de diepvries aan om het waterpas te zetten.

## **OMGEVINGSTEMPERATUUR**

Dit apparaat is ontworpen voor het gebruik in een omgevingstemperatuur tussen 10°C en 43°C. Het apparaat werkt niet naar behoren als deze temperatuur wordt overschreden (d.w.z. kouder of warmer). Als de omgevingstemperatuur gedurende een lange periode wordt overschreden, zal de temperatuur in de diepvries boven -18°C komen en kunnen de levensmiddelen bedorven raken.

## **STROOMUITVAL**

Als er tijdens het bewaren van bevroren levensmiddelen een stroomuitval plaatsvindt, houd de deur dicht.

Bevroren levensmiddelen blijven goed als de stroomuitval niet langer dan 16 uur duurt.

Vries bevroren levensmiddelen die volledig ontdooid zijn niet opnieuw in. De levensmiddelen kunnen uw gezondheid schaden.



## UW DIEPVRIES GEBRUIKEN

### Voordat u levensmiddelen in het apparaat te plaatsen

- Verwijder alle verpakkingsmateriaal.
- Laat het lege apparaat ongeveer 2 - 3 uur werken zodat alle vakken kunnen afkoelen tot de juiste temperatuur.
- Reinig de binnenkant van het apparaat met warm water en een sopje om eventuele fabricage- en transportresten te verwijderen.

### De temperatuur regelen

Het apparaat wordt geregeld met een temperatuurregelaar die zich op de buitenkant bevindt.

Stel de regelaar in op uw gewenste stand.

1. Steek de stekker van de diepvries in een stopcontact.
  - Het aan/uit-controlelampje brandt.
2. Stel de thermostaatregelknop in op de gewenste stand, tussen MIN (koud) en MAX (koudst).
3. OFF is uitgeschakeld - het apparaat stopt met werken. Lorsque le minuteur atteint OFF, l'appareil cessera de fonctionner.

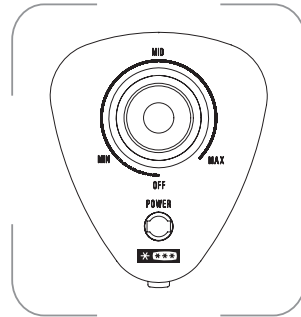

**OPMERKINGEN:** Wanneer u het apparaat in gebruik neemt of na het ontdooien van het apparaat, stel de regelaar gedurende minstens 2 uur op de koudste stand in voordat u levensmiddelen inbrengt en stel vervolgens op de medium stand in.

### Uw apparaat verplaatsen

Als het apparaat voor welke reden dan ook wordt uitgeschakeld, wacht dan 10 minuten voordat u het opnieuw inschakelt. De druk in het koelsysteem dient eerst te worden gestabiliseerd voordat u het apparaat opnieuw inschakelt.

- Schakel het apparaat uit en haal de stekker uit het stopcontact. Verwijder alle levensmiddelen. Verwijder tevens alle mobiele onderdelen (mand, accessoires, etc.) of maak ze vast in het apparaat om schokken te vermijden.
- Verplaats het apparaat en installeer. Als het apparaat tijdens het verplaatsen op zijn zijde werd gehouden, zelfs al was dit zeer kort, dient u het apparaat minstens 10 minuten in de rechtopstaande positie te laten staan voordat u het inschakelt.

FR

NL

EN

29





## Levensmiddelen invriezen en bewaren

### De diepvries gebruiken

- Om diepgevroren levensmiddelen te bewaren.
- Om ijsblokjes te maken.
- Om levensmiddelen in te vriezen.

**Opmerking:** Zorg dat de deur van de diepvries altijd goed gesloten is.

### Diepvriesproducten kopen

- De verpakking mag niet beschadigd zijn.
- Gebruik binnen de minimale houdbaarheidsdatum.
- Indien mogelijk, transporteer diepgevroren levensmiddelen in een thermische tas en plaats de levensmiddelen snel in de diepvries.

### Diepvriesproducten bewaren

Bewaar op  $-18^{\circ}\text{C}$  of kouder. Open de deur van de diepvries alleen indien nodig. Een opbergmand is meegeleverd voor het opbergen van voorwerpen met een ongewone vorm. Om andere verpakkingen in de diepvries te bereiken, schuif de mand naar de zijkant of haal ze uit.

### Verse levensmiddelen invriezen

Vries alleen verse en onbeschadigde levensmiddelen in.

Om de best mogelijke voedingswaarde, smaak en kleur te behouden, kunt u groente blancheren voordat u het invriest.

Aubergines, paprika's, courgettes en asperges hoeven niet te worden geblancheerd.

**Opmerking:** Houd de in te vriezen levensmiddelen uit de buurt van levensmiddelen die reeds ingevroren zijn.

- De volgende levensmiddelen zijn geschikt om in te vriezen:  
Cakes en gebak, vis en schaal- en schelpdieren, vlees, wild, pluimvee, groente, fruit, specerijen, eieren zonder schaal, zuivelproducten zoals kaas en biter, kant-en-klaar gerechten en etensrestjes zoals soep, stoofschotels, gekookt vlees en vis, aardappelgerechten, scuffles en desserts.





- De volgende levensmiddelen zijn niet geschikt om in te vriezen:  
Groente die over het algemeen rauw wordt gegeten zoals sla, radijzen, eieren in de schaal, druiven, appels, peren en perziken, hard gekookte eieren, yoghurt, dikmelk, zure room en mayonaise.

### Diepvriesproducten inpakken

Om te vermijden dat levensmiddelen hun smaak verliezen of uitdrogen, dient u ze in een luchtdichte verpakking te verpakken.

1. Plaats de levensmiddelen in de verpakking.
2. Verwijder alle lucht.
3. Dicht de verpakking af.
4. Label de verpakking met de inhoud en datum van invriezen.

Gepaste verpakking:

Vershoudfolie, buisfolie van polyethyleen, aluminiumfolie. Deze producten zijn te verkrijgen bij uw speciaalzaak.

### Aanbevolen bewaarduur van diepvriesproducten in de diepvries

Deze tijden kunnen verschillen naar gelang het soort levensmiddel. De bevroren levensmiddelen kunnen tussen 1 en 12 maanden worden bewaard (minimum op  $-18^{\circ}\text{C}$ ).

Levensmiddelen	Bewaarduur
Spek, stoofschotels, melk	1 maand
Brood, roomijs, worst, erwten, bereide schelpdieren, vette vis	2 maanden
Niet-vette vis, schelpdieren, pizza, scones en muffins	3 maanden
Ham, cakes, koeken, rundvlees en lamskoteletjes, stukken pluimvee	4 maanden
Bater, groente (geblancheerd), heel ei en dooiers, gekookte rivierkreeften, gehakt (rauw), varkensvlees (rauw)	6 maanden
Fruit (droog of in siroop), eiwit, rundvlees (rauw), hele kip, lam (rauw), fruitcakes	12 maanden



### **Nooit vergeten:**

- Als u verse levensmiddelen met een minimale houdbaarheidsdatum invriest, moet u ze voor het verstrijken van deze datum invriezen.
- Controleer of de levensmiddelen vroeger reeds werden ingevroren. Bevroren levensmiddelen die volledig ontdooid zijn mogen niet opnieuw worden ingevroren.
- Eenmaal ontdooid, dienen de levensmiddelen snel opgegeten te worden.

### **Ijsblokjes maken**

Vul het bakje voor ijsblokjes (niet meegeleverd) 3/4 met drinkwater en plaats het in de diepvries.

Als het bakje voor ijsblokjes aan de vrieskast kleeft, maak het alleen met behulp van een stomp voorwerp los.

Om de ijsblokjes los te maken, draai het bakje voor ijsblokjes lichtjes of houd het bakje kortstondig onder stromend water.

### **Werkingsgeluiden**

Normale geluiden

- De motoren lopen.
- Koelmiddel stroomt door de buizen.

### **Uw diepvries verplaatsen**

- Trek de stekker uit het stopcontact.
- Verwijder alle levensmiddelen.
- Maak alle losse items binnenin uw diepvries met kleefband stevig vast.
- Maak de deuren met plakband vast.
- Tijdens het transporteren, houd de diepvries in een rechtopstaande positie.

### **Energiebesparingstips**

- Plaats de diepvries in de koudste plaats van de kamer, uit de buurt van warmte producerende apparaten of warmteleidingen, en direct zonlicht.
- Laat warm voedsel eerst tot kamertemperatuur afkoelen alvorens deze in de diepvries te plaatsen. Te veel voedsel in de diepvries plaatsen, zorgt voor een langere werking van de compressor. Voedsel dat te langzaam bevroert



kan aan kwaliteit verliezen of bederven.

- Wikkel voedsel goed in en veeg houders droog alvorens deze in de diepvries te plaatsen. Dit zorgt voor minder ijsvorming in de diepvries.
- Bekleed de opbergmand niet met aluminiumfolie, was- of keukenpapier. De bekleding kan de circulatie van koude lucht hinderen waardoor de koelprestaties afnemen.
- Orden en label het voedsel om het openen van de deur zo kort mogelijk te houden. Haal zoveel mogelijk voedsel tegelijkertijd uit en sluit de deur zo snel mogelijk.



FR

NL

EN

33





## ONTDOOIEN

Het is aanbevolen om de diepvries regelmatig te ontdooien of wanneer de dikte van het ijs meer dan 3 mm is.

1. Haal de stekker uit het stopcontact.
2. Verwijder alle bevroren levensmiddelen en wikkel ze in dikke dekens of lagen papier om koud te houden.
3. Verwijder de afvoerlep aan de onderkant binnenin de diepvries en verwijder vervolgens de afvoerkap aan de voorkant de diepvries. Vang al het ontdooiwater op in een bakje. Gebruik een schraper om het ijs te verwijderen.
  - **Belangrijk!** Verwijder het ijs niet met een scherp, metalen voorwerp, het apparaat kan worden beschadigd.
4. Na het ontdooien, maak de binnenkant van het apparaat schoon.
5. Installeer de afvoerlep en het deksel terug op hun plaats en steek de stekker opnieuw in het stopcontact en
6. Plaats de levensmiddelen opnieuw in de diepvries en stel de temperatuur op de gewenste instelling in.





## REINIGING EN ONDERHOUD

- Tijdens het installeren van uw nieuw apparaat wordt het aanbevolen om het grondig schoon te maken.
- Stel de temperatuurregelaar in op "OFF" in, haal de stekker uit het stopcontact en verwijder het voedsel en de opbergmand.
- Was de binnenkant met een doek bevochtigd in een oplossing van lauwwater en zuiveringszout.
- Reinig de opbergmand met een vochtige doek die in een warm sopje werd gedompeld. Spoel grondig.
- Houd de deurpakking (afdichting) schoon om een juiste werking van het apparaat te vrijwaren.
- Maak de buitenkant van de diepvries schoon met een licht bevochtigde doek.
- Veeg zowel de binnen- als buitenkant schoon met een zachte doek.
- Het is aanbevolen om de diepvries na elke ontthooibeurt schoon te maken om een juiste werking van het apparaat te vrijwaren.



FR

NL

EN

35





## PROBLEEMOPLOSSING

Als er een probleem met uw apparaat optreedt of het apparaat werkt niet zoals het hoort, voer eerst enkele controles uit, die in onderstaande tabel zijn vermeld, voordat u naar ons servicecentrum belt.

### Waarschuwing!

Probeer nooit uw apparaat zelf te repareren. Als het probleem na het controleren van het onderstaande nog steeds niet is opgelost, neem contact op met een vakbekwame elektricien, een erkende reparateur of de winkel waar u het product hebt gekocht.

Probleem	Oplossing
De diepvries werkt niet.	Controleer of de stekker juist in het stopcontact zit en het stopcontact onder stroom staat. Stel de temperatuurregelaar op een koudere stand in.
De diepvries maakt lawaai.	Controleer of de diepvries op een effen ondergrond is geplaatst.
Onvoldoende koeling	<ul style="list-style-type: none"><li>• Stel de temperatuurregelaar in op een koudere instelling en wacht enkele uren voordat de temperatuur gestabiliseerd is.</li><li>• De deur was te lang of te vaak open. Warme lucht gaat de diepvries binnen telkens de deur wordt geopend. Open de deur minder vaak.</li><li>• Controleer of de deur volledig dicht is.</li><li>• Controleer of de deurpakking het apparaat goed afdicht.</li><li>• Een grote hoeveelheid warm of heet voedsel werd recent in de diepvries geplaatst. Wacht totdat de diepvries de ingestelde temperatuur heeft bereikt.</li></ul>
De deur kan niet goed worden gesloten.	<ul style="list-style-type: none"><li>• Controleer of de diepvries op een effen ondergrond is geplaatst.</li><li>• Controleer of de afdichting niet vuil is.</li><li>• Controleer of de opbergmand juist is aangebracht.</li></ul>



# PRODUCTINFORMATIEBLAD

**GEDELEGEERDE VERORDENING (EU) 2019/2016 VAN DE COMMISSIE met betrekking tot de energie-etikettering van koelapparaten**

**Naam van de leverancier of het handelsmerk:** Etablissements Darty & fils © | Proline

**Adres van de leverancier:** 9 Rue des Bateaux-Lavoisirs, 94200 Ivry-sur-Seine, France

**Typeaanduiding:** PLCH106

**Type koelapparaat:**

Geluidsarm apparaat:	nee	Ontwerptype:	vrijstaand
Wijnbewaarkast:	nee	Ander koelapparaat:	ja

**Algemene productparameters:**

Parameter	Waarde	Parameter	Waarde	
Totale afmetingen (millimeter)	Hoogte	Totaal volume (dm <sup>3</sup> of l)	95	
	Breedte			545
	Diepte			447
IEE	125	Energie-efficiëntieklasse	F	
Emissie van akoestisch luchtgeluid (dB(A) re 1 pW)	40	Emissieklasse voor akoestisch luchtgeluid	C	
Jaarlijks energieverbruik (kWh/jaar)	209	Klimaatklasse:	uitgebreid gematigd/ gematigd/ subtropisch/ tropisch	
Laagste omgevingstemperatuur (°C) waarvoor het koelapparaat geschikt is	10	Hoogste omgevingstemperatuur (°C) waarvoor het koelapparaat geschikt is	43	
Winterinstelling	nee			

**Compartmentparameters:**

Compartmenttype	Compartmentparameters en -waarden				
	Compartment-volume (dm <sup>3</sup> of l)	Aanbevolen temperatuurinstelling voor optimale voedselopslag (°C)	Vriesvermogen (kg/24 u)	Ontdooytype (zelfontdoof functie = Z, handmatige ontdoof functie = H)	
Vorraad	nee	-	-	-	
Wijnbewaring	nee	-	-	-	
Kelder	nee	-	-	-	
Vers voedsel	nee	-	-	-	
Chill	nee	-	-	-	

FR

NL

EN



0 sterren of ijsmaker	nee	–	–	–	–
1 ster	nee	–	–	–	–
2 sterren	nee	–	–	–	–
3 sterren	nee	–	–	–	–
4 sterren	ja	95,0	-18	4,8	H
2-sterrengedeelte	nee	–	–	–	–
Compartiment met variabele temperatuur	nee	–	–	–	–
<b>Voor 4-sterrencompartimenten</b>					
Snelvriesfunctie			nee		
<b>Voor wijnbewaarkasten:</b>					
Aantal standaardwijnflessen			–		
<b>Lichtbronparameters (a) :</b>					
Type lichtbron			–		
Energie-efficiëntieklasse			–		
<b>Minimumduur van de door de fabrikant geboden garantie: 24 maanden</b>					
<b>Aanvullende informatie:</b>					
Link naar de website van de leverancier met de informatie zoals bedoeld in punt 4 van bijlage II bij Verordening (EU) 2019/2015 van de Commissie : <a href="http://www.vandenborre.be">www.vandenborre.be</a>					

(a) zoals vastgesteld overeenkomstig Gedelegeerde Verordening (EU) 2019/2015 van de Commissie.

Klimaatklasse:

- Uitgebreid gematigd: "dit koelapparaat is bedoeld voor gebruik bij omgevingstemperaturen van 10 °C tot 32 °C".
- Gematigd: "dit koelapparaat is bedoeld voor gebruik bij omgevingstemperaturen van 16 °C tot 32 °C".
- Subtropisch: "dit koelapparaat is bedoeld voor gebruik bij omgevingstemperaturen van 16 °C tot 38 °C".
- Tropisch: "dit koelapparaat is bedoeld voor gebruik bij omgevingstemperaturen van 16 °C tot 43 °C".

Dit koelapparaat is niet bedoeld om te worden gebruikt als inbouwapparaat.

Over hoe de informatie over een model kan worden gevonden in de productendatabank :

Klik de link

<https://eprel.ec.europa.eu/screen/product/refrigeratingappliances2019/1122272>





Nominale spanning en frequentie	220-240V~ 50Hz
Koelmiddel/hoeveelheid	R600a / 40g
Isolatie-blaasgas	Cyclopentaan
Nominale stroom	0,8A
Bes herm gsklasse tegen elektrische schokken	Klasse I
Ingangsvermogen	70W
Tijd van temperatuuroename	16 u na stroomuitval
Nettogewicht	22kg



FR

NL

EN

39





## SERVICE VOOR REPARATIES EN RESERVEONDERDELEN

**Demonteer of repareer het apparaat niet zelf om het risico op een elektrische schok of persoonlijk letsel te vermijden.**

Voor professionele reparaties of het bestellen van reserveonderdelen, neem contact op met de klantenservice van FNAC DARTY.

Reserveonderdelen voor uw apparaten worden binnen 15 werkdagen na het ontvangen van de bestelling geleverd.

### Opgelet!

Alle apparaten hebben een garantie van 2 jaar.

De garantie geldt niet voor schade veroorzaakt door een verkeerde installatie, onoorloofde wijziging, zelf uitgevoerde of niet professionele reparaties.

### Neem contact met ons op:



**Vanden Borre**  
in alle vertrouwen



[www.darty.com](http://www.darty.com)

**0978 970 970**

24 heures / 24

7 jours / 7



9 Rue des Bateaux-Lavoisirs,  
94200 Ivry-sur-Seine, France



[www.vandenborre.be](http://www.vandenborre.be)

**02 334 00 00**

8h - 18h

Lundi à Samedi



Slesbroekstraat 101  
1600 Sint-Pieters-Leeuw  
Belgium



## VERWIJDERING



Als verantwoordelijke handelaar dragen we zorg voor het milieu. We moedigen u aan om de juiste verwijderingsprocedure voor uw apparaat en verpakkingsmateriaal te volgen. Dit draagt bij tot het behoud van de natuurlijke rijkdommen door deze te recyclen zodat zowel de menselijke gezondheid en het milieu worden beschermd.

Gooi dit apparaat en de verpakking weg in overeenstemming met de geldende wetgeving en voorschriften.

Aangezien dit apparaat elektronische componenten bevat moet het apparaat en toebehoren aan het einde van hun levensduur afzonderlijk van het huisafval worden weggegooid.

Neem contact op met uw gemeente voor informatie over afdanking en recycling. Lever het apparaat in bij het inzamelpunt van uw gemeente voor recycling. Bij sommige inzamelpunten kunt u het apparaat gratis inleveren.

We verontschuldigen ons voor enig ongemak veroorzaakt door kleine inconsistenties in deze gebruikershandleiding, die kunnen ontstaan door productverbetering of -ontwikkeling.

Etablissements Darty & fils ©,  
9 Rue des Bateaux-Lavois, 94200 Ivry-sur-Seine, France 04/03/2022

FR













NL

EN

41



# TABLE OF CONTENTS

-  IMPORTANT SAFETY INSTRUCTIONS.....43
-  PRODUCT OVERVIEW.....47
-  BEFORE INSTALLING THE APPLIANCE.....47
-  INSTALLATION.....48
-  AMBIENT TEMPERATUE.....48
-  POWER FAILURE.....48
-  USING YOUR FREEZER.....49
-  DEFROSTING.....53
-  CLEANING AND MAINTENANCE.....54
-  TROUBLESHOOTING.....55
-  PRODUCT INFORMATION SHEET.....56
-  REPAIR AND SPARE PARTS SERVICE.....59
-  DISPOSAL.....60



## **IMPORTANT SAFETY INSTRUCTIONS**

**PLEASE READ THE FOLLOWING SAFETY WARNINGS AND THE INSTRUCTIONS CAREFULLY BEFORE USING THE APPLIANCE AND KEEP FOR FUTURE REFERENCE.**

### **Warnings**

- This appliance is intended to be used in household and similar applications such as
  - staff kitchen areas in shops, offices and other working environments;
  - farm houses and by clients in hotels, motels and other residential type environments;
  - bed and breakfast type environments;
  - catering and similar non-retail applications.
- If the supply cord is damaged, it must be replaced by the manufacturer, its service agent or similarly qualified persons in order to avoid a hazard.
- This appliance can be used by children aged from 8 years and above and persons with reduced physical, sensory or mental capabilities or lack of experience and knowledge if they have been given supervision or instruction concerning use of the appliance in a safe way and understand the hazards involved. Children shall not play with the appliance. Cleaning and user maintenance shall not be made by children without supervision.
- Regarding the details instructions for cleaning the surfaces in contact with food and splash area, refer to the section "CLEANING AND MAINTENANCE" in EN page 54.
- The appliance shall not be exposed to rain.
- **WARNING:** Keep ventilation openings, in the appliance enclosure or in the built-in structure, clear of obstruction.
- **WARNING:** Do not use mechanical devices or other means to accelerate the defrosting process, other than those recommended by the manufacturer.
- **WARNING:** Do not damage the refrigerant circuit.
- **WARNING:** Do not use electrical appliances inside the food

FR

NL

EN

43





storage compartments of the appliance, unless they are of the type recommended by the manufacturer.

- Do not store explosive substances such as aerosol cans with a flammable propellant in this appliance.
- CAUTION: The cooling system is under high pressure. Do not touch it. Contact qualified maintenance services before disposal.
- INSTALLATION: DO NOT INSTALL THIS APPLIANCE IN AREAS THAT ARE TOO HUMID OR TOO COLD, SUCH AS THE OUTBUILDINGS, GARAGES OR WINE CELLARS.

- **For disposal of the appliance:**

To prevent possible harm to the environment or human health from uncontrolled waste disposal, recycle the appliance responsibly to promote the sustainable reuse of material resources, the refrigerants and the flammable insulation blowing gases. The disposal should only be done through public collection points; contact the waste treatment centre nearest your home for more details on the correct procedures for disposal.

- **For installation, servicing:**

Appliance should be placed on a horizontal surface and keep the ventilation freely. Don't try to replace or repair any components by yourself, ask the service agency for help if necessary.

- **For handling:**

Always handle the appliance to avoid any damage.



- Warning; Risk of fire / flammable materials.
- WARNING: When positioning the appliance, ensure the supply cord is not trapped or damaged.
- WARNING: Do not locate multiple portable socket-outlets or portable power supplies at the rear of the appliance.
- Children aged from 3 to 8 years are allowed to load and unload refrigerating appliances.
- To avoid contamination of food, please respect the following instructions:





- Opening the door for long periods can cause a significant increase of the temperature in the compartments of the appliance.
- Clean regularly surfaces that can come in contact with food and accessible drainage systems.
- Store raw meat and fish in suitable containers in the refrigerator, so that it is not in contact with or drip onto other food.
- Two-star frozen-food compartments are suitable for storing pre-frozen food, storing or making ice cream and making ice cubes.
- One-, two- and three-star compartments are not suitable for the freezing of fresh food.
- If the refrigerating appliance is left empty for long periods, switch off, defrost, clean, dry, and leave the door open to prevent mould developing within the appliance.

### **Safety Precautions**

- The plug must be accessible when the freezer is in position.
- Turn off and unplug the freezer from the mains socket when not in operation and before cleaning. Remove food and basket before cleaning.
- Never unplug the freezer by pulling the cord. Grip the plug firmly and pull it out.
- Place the freezer in a dry place - avoid areas of high moisture or humidity.
- Keep the freezer out of direct sunlight.
- Do not place the freezer near stoves, fires or heaters.
- Do not use electrical appliances in the freezer.
- Keep burning candles, lamps and other items with naked flames away from the appliance so that do not set the appliance on fire.
- Effervescent drinks should not be stored in the freezer.
- Never use the base, doors etc. to stand on or as supports.
- Frozen food must not be refrozen once it has been thawed out.

FR

NL

EN

45



- Do not consume ice popsicles or ice cubes straight from the freezer as this can cause ice burn to the mouth and lips.
- The refrigerant isobutene (R600a) is contained within the refrigerant circuit of the appliance, a natural gas with a high level of environmental compatibility, which is nevertheless flammable. During transportation and installation of the appliance, ensure that none of the components of the refrigerant circuit becomes damaged.  
The refrigerant (R600a) is flammable.
- **WARNING** – Refrigerators and freezers contain refrigerant and gases in the insulation. Refrigerant and gases must be disposed of professionally. Ensure that tubing of the refrigerant circuit is not damage prior to proper disposal.







## PRODUCT OVERVIEW

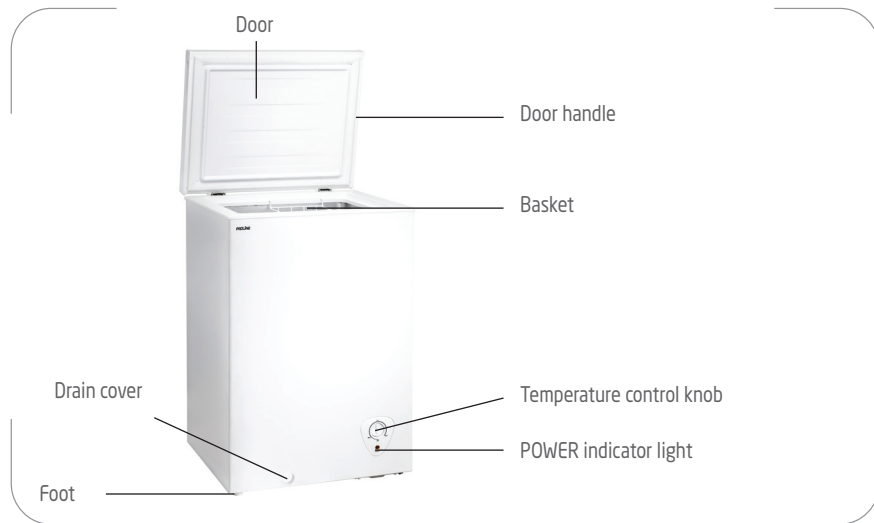

## BEFORE INSTALLING THE APPLIANCE

Before connecting your appliance to the power supply, check that the voltage stated on the rating label of your appliance corresponds to the voltage in your home. A different voltage could damage the appliance.

The plug is the only way to unplug the appliance and should therefore be accessible at all times. To turn off main power to the appliance, turn it off and then detach the plug from the outlet.

The appliance must be grounded. The manufacturer is not responsible for damages that may occur as a result of usage without grounding.

FR

NL

EN

47





## **INSTALLATION**

Install the appliance in a dry, well-ventilated room. The installation location should neither be exposed to direct sunlight nor near a heat source, e.g. a cooker, radiator, etc.

To ensure adequate ventilation for the appliance, allow a minimum of 10 cm of airspace on each side of the cabinet.  
Adjust the feet to keep the freezer level.

## **AMBIENT TEMPERATURE**

This appliance is designed to operate in ambient temperature between 10°C and 43°C. If these temperatures are exceeded, i.e. colder or warmer, the appliance will not operate correctly. If the ambient temperatures are exceeded for long periods, the temperature in the freezer will rise above -18°C and food spoilage may occur.

## **POWER FAILURE**

If there is a power failure during the storage of frozen foods, keep the door closed.

Frozen food should not be affected if the power failure lasts for less than 16 hours.

Do not refreeze frozen foods that have thawed completely. The food may be dangerous to eat.



## USING YOUR FREEZER

### Before placing food in the appliance

- Remove all packaging.
- Allow the appliance to run empty for 2 - 3 hours so the compartment can cool to the appropriate temperature.
- Clean the inside of the appliance with warm water and a little liquid detergent to remove manufacturing and transportation dust.

### Adjusting the temperature

The appliance is controlled with a temperature control knob located on its outside wall.

Adjust the control knob as desired to suit your individual preference.

1. Plug the freezer in the mains socket.
  - The POWER indicator light will illuminate.

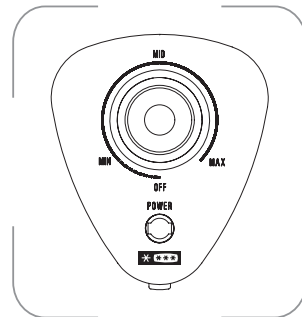

2. Adjust the temperature control knob to the desired position between MIN (cold) and MAX (coldest).
3. OFF is OFF setting - The appliance will stop working.

**NOTE:** When you use the appliance for the first time or after defrosting, adjust the control knob to the coldest setting for at least 2 hours before introducing food to be stored, and then readjust to the middle setting.

### Moving your appliance

If the appliance is turned off for any reason, wait for 10 minutes before turning it back on. This will allow the refrigeration system pressures to equalise before restarting.

- Turn off the appliance and unplug it from the mains socket. Also remove all mobile parts (basket, accessories, etc.) or fix them into the appliance to avoid any shock.
- Relocate and install. If the appliance has been left on its side for any length of time, leave it standing upright for at least 10 minutes before turning on.

FR

NL

EN

49



## Freezing and storing food

### Using the freezer

- To store deep-frozen food
- To make ice cubes
- To freeze food

**Note:** Ensure that the freezer door has been closed properly.

### Purchasing frozen food

- Packaging must not be damaged.
- Use by the 'use by/best before/best by/' date.
- If possible, transport deep-frozen food in an insulated bag and place quickly in the freezer.

### Storing frozen food

Store at  $-18^{\circ}\text{C}$  or colder. Avoid opening the freezer door unnecessarily.

A storage basket is provided for the organisation of odd-shaped items. To reach other packages in the freezer, slide the basket aside or lift it out. .

### Freezing fresh food

Freeze fresh and undamaged food only.

To retain the best possible nutritional value, flavour and colour, vegetables should be blanched before freezing.

Aubergines, peppers, zucchini and asparagus do not require blanching.

**Note:** Keep food to be frozen away from food which is already frozen

- The following foods are suitable for freezing:  
Cakes and pastries, fish and seafood, meat, game, poultry, vegetables, fruit, herbs, eggs without shells, dairy products such as cheese and butter, ready meals and leftovers such as soups, stews, cooked meat and fish, potato dishes, soufflés and desserts.
- The following foods are not suitable for freezing:



## Packing frozen food

To prevent food from losing its flavour or drying out, place food in airtight packaging.

1. Place food in packaging.
2. Remove air.
3. Seal the wrapping.
4. Label packaging with contents and dates of freezing.

Suitable packaging:

Plastic film, tubular film made of polyethylene, aluminium foil.

These products are available from specialist outlets.

## Recommended storage times of frozen food in the freezer

These times vary depending on the type of food. The food that you freeze can be preserved from 1 to 12 months (minimum at -18°C).

Food	Storage time
Bacon, casseroles, milk	1 month
Bread, ice cream, sausages, pies, prepared shellfish, oily fish	2 months
Non-oily fish, shellfish, pizza, scones and muffins	3 months
Ham, cakes, biscuits, beef and lamb chops, poultry pieces	4 months
Butter, vegetables (blanched), eggs whole and yolks, cooked crayfish, minced meat (raw), pork (raw)	6 months
Fruit (dry or in syrup), egg whites, beef (raw), whole chicken, lamb (raw), fruit cakes	12 months

### Never forget:

- When you freeze fresh foods with a 'use by/best before/best by/' date, you must freeze them before this date expires.
- Check that the food was not already frozen. Indeed, frozen food that has thawed completely must not be refrozen.
- Once defrosted, food should be consumed quickly.



## Making ice cubes

Fill the ice cube tray (not supplied) with 3/4 full of drinking water and place in the freezer.

If the ice cube tray is stuck to the freezer, loosen with a blunt tool only.

To loosen the ice cubes, twist the ice cube tray slightly or hold briefly under flowing water.

## Operating noises

Normal noises

- Motors are running.
- Refrigerant is flowing through the tubing.

## Energy saving tips

- The freezer should be located in the coolest area of the room, away from heat producing appliances or heating ducts, and out of the direct sunlight.
- Let hot foods cool to room temperature before placing in the freezer. Overloading the freezer forces the compressor to run longer. Foods that freeze too slowly may lose quality, or spoil.
- Be sure to wrap foods properly, and wipe containers dry before placing them in the freezer. This cuts down on frost build-up inside the freezer.
- Freezer storage bin should not be lined with aluminum foil, wax paper, or paper toweling. Liners interfere with cold air circulation, making the freezer less efficient.
- Organize and label food to reduce door openings and extended searches. Remove as many items as needed at one time, and close the door as soon as possible.



## DEFROSTING

It is recommended that the freezer is defrosted periodically or when the thickness of the frost is more than 3 mm.

1. Unplug the appliance from the mains supply.
2. Open the door and remove all the frozen food and wrap in thick blankets or layers of paper to keep them cold.
3. Remove the drain plug located at the bottom inside the freezer and then remove the drain cover at the front of the freezer. Collect all defrost water on a tray. Use a scraper to remove ice.
  - **Important!** Never use sharp metal tools to scrape off frost as you could damage the appliance.
4. After defrosting is finished, clean the inside of the appliance.
5. Refit the drain plug and cover in place and plug the appliance back to the mains socket.
6. Place the food back into the freezer and set the temperature to the desired setting.



FR

NL

EN

53





## **CLEANING AND MAINTENANCE**

- Upon installation of your new appliance, it is recommended to clean it thoroughly.
- Turn the temperature control to "OFF", unplug the freezer, remove the food and storage basket.
- Wash the inside with a damp cloth soaked in lukewarm water and baking soda solution.
- Wash the storage basket with a damp cloth in warm soapy water. Rinse thoroughly.
- Be sure to keep the door gasket (seal) clean to keep the appliance run efficiently.
- Clean the outside of the freezer with a slightly damp cloth.
- Dry the interior and exterior with a soft cloth.
- It is recommended to clean the freezer each time it is defrosted to help keep the freezer run efficiently.







## ⊗ TROUBLESHOOTING

If you experience a problem with your appliance or are concerned that the appliance is not functioning correctly, you can carry out some easy checks according to below table before calling for service.

### Warning !

Do not try to repair the appliance yourself. If the problem persists after you have made the checks mentioned below, contact a qualified electrician, authorized service engineer or the store where you purchased the product..

Problem	Solution
Freezer is not operating.	Check that the freezer is plugged into the mains socket properly and that the outlet is switched on. Try adjusting the temperature control knob to a colder position.
Freezer is noisy.	Check that the freezer is placed on a level surface.
Inadequate refrigeration	<ul style="list-style-type: none"> <li>• Turn the temperature control knob to a colder setting and allow several hours for the temperature to stabilize.</li> <li>• Door is kept open too long or is opened too frequently. Warm air enters the freezer every time the door is opened. Open the door less often.</li> <li>• Check that the door is closed completely.</li> <li>• Ensure that the door gasket does not seal properly.</li> <li>• A large amount of warm or hot food might have been stored recently. Wait until the freezer has reached its set temperature.</li> </ul>
The door will not close properly.	<ul style="list-style-type: none"> <li>• Check that the freezer is on a level surface.</li> <li>• Check that the gasket is not dirty.</li> <li>• Check that the storage basket is in position..</li> </ul>

FR

NL

EN

55



# PRODUCT INFORMATION SHEET

COMMISSION DELEGATED REGULATION (EU) 2019/2016 with regard to energy labelling of refrigerating appliances

<b>Supplier's name or trade mark:</b> Etablissements Darty & fils ©   Proline					
<b>Supplier's address:</b> 9 Rue des Bateaux-Lavoirs, 94200 Ivry-sur-Seine, France					
<b>Model identifier:</b> PLCH106					
<b>Type of refrigerating appliance:</b>					
Low-noise appliance:		no	Design type:		freestanding
Wine storage appliance:		no	Other refrigerating appliance:		yes
<b>General product parameters:</b>					
Parameter		Value	Parameter		Value
Overall dimensions (millimeter)	Height	854	Total volume (dm <sup>3</sup> or l)	95	
	Width	545			
	Depth	447			
EEI		125	Energy efficiency class		F
Airborne acoustical noise emissions (dB(A) re 1 pW)		40	Airborne acoustical noise emission class		C
Annual energy consumption (kWh/a)		209	Climate class:		extended temperate/ temperate/ subtropical/ tropical
Minimum ambient temperature (°C), for which the refrigerating appliance is suitable		10	Maximum ambient temperature (°C), for which the refrigerating appliance is suitable		43
Winter setting		no			
<b>Compartment Parameters:</b>					
Compartment type		Compartment parameters and values			
		Compartment Volume (dm <sup>3</sup> or l)	Recommended temperature setting for optimised food storage (°C)	Freezing capacity (kg/24 h)	Defrosting type (auto-defrost = A, manual defrost = M)
Pantry	no	–	–	–	–
Wine storage	no	–	–	–	–
Cellar	no	–	–	–	–
Fresh food	no	–	–	–	–
Chill	no	–	–	–	–
0-star or		–	–	–	–
ice-making	no	–	–	–	–
1-star	no	–	–	–	–
2-star	no	–	–	–	–
3-star	no	–	–	–	–
4-star	yes	95,0	-18	4,8	M
2-star section	no	–	–	–	–
Variable temperature compartment	no	–	–	–	–





For 4-star compartments	
Fast freeze facility	no
For wine storage appliances	
Number of standard wine bottles	–
Light source parameters (a) :	
Type of light source	–
Energy efficiency class	–
Minimum duration of the guarantee offered by the manufacturer : 24 months	
Additional information:	
Weblink to the supplier's website, where the information in point 4 of Annex II of Commission Regulation (EU)2019/2019 is found : <a href="http://www.darty.com">www.darty.com</a>	

(a) as determined in accordance with Commission Delegated Regulation (EU) 2019/2015.

Climate class:

- Extended temperate: 'this refrigerating appliance is intended to be used at ambient temperatures ranging from 10 °C to 32 °C'.
- Temperate: 'this refrigerating appliance is intended to be used at ambient temperatures ranging from 16 °C to 32 °C'.
- Subtropical: 'this refrigerating appliance is intended to be used at ambient temperatures ranging from 16 °C to 38 °C'.
- Tropical: 'this refrigerating appliance is intended to be used at ambient temperatures ranging from 16 °C to 43 °C'.

This refrigerating appliance is not intended to be used as a built-in appliance.

To find the model information in the product database:

Click the link

<https://eprel.ec.europa.eu/screen/product/refrigeratingappliances2019/1122272>

FR

NL

EN

57



Rated voltage and frequency	220-240V~ 50Hz
Refrigerant/Amount	R600a / 40g
Insulation blowing gas	Cyclopentane
Rated current	0,8A
Electric shock protection class	Class I
Input power	70W
Temperature rise time	Power cut safe 16h
Net weight	22kg





## REPAIR AND SPARE PARTS SERVICE

**Do not disassemble or repair the appliance by yourself. Failure to do so may result in an electric shock or personal injury.**

To access to professional repair and order spare parts, please get the support from FNAC DARTY after-sales service.

Spare parts for your appliances will be delivered within 15 working days after having received

### Please Note !

All appliances have a 2-year warranty.

Warranty does not cover damages caused due to improper installation, unauthorized modification, self-repair or non-professional repair.

### Contact us at :



[www.darty.com](http://www.darty.com)

**0978 970 970**

24 heures / 24

7 jours / 7



9 Rue des Bateaux-Lavois,  
94200 Ivry-sur-Seine, France



[www.vandenborre.be](http://www.vandenborre.be)

**02 334 00 00**

8h - 18h

Lundi à Samedi



Slesbroekstraat 101  
1600 Sint-Pieters-Leeuw  
Belgium

**Vanden Borre**  
in alle vertrouwen

FR

NL

EN

59



## DISPOSAL



As a responsible retailer we care about the environment. As such we urge you to follow the correct disposal procedure for the appliance and packaging materials. This will help conserve natural resources and ensure that it is recycled in a manner that protects health and the environment.

You must dispose of this appliance and its packaging according to local laws and regulations.

Because this appliance contains electronic components, the appliance and its accessories must be disposed of separately from household waste when the appliance reaches its end of life.

Contact your local authority to learn about disposal and recycling.

The appliance should be taken to your local collection point for recycling. Some collection points accept appliance free of charge.

We apologise for any inconvenience caused by minor inconsistencies in these instructions, which may occur as a result of product improvement and development.

Etablissements Darty & fils ©,

9 Rue des Bateaux-Lavois, 94200 Ivry-sur-Seine, France 04/03/2022



# FNAC DARTY

Etablissements Darty & fils ©,  
9 Rue des Bateaux-Lavoisirs,  
94200 Ivry-sur-Seine, France

## Déclaration UE de Conformité N°862022022880

*EU Declaration of Conformity*  
*EU- Conformiteitsverklaring*  
*Declaración UE de Conformidad*  
*Declaração UE de Conformidade*

### Description du produit –

CONGÉLATEUR COFFRE

*Product Description:*  
*Productbeschrijving:*  
*Descripción del producto:*  
*Descrição do produto:*

CHEST FREEZER  
VRIESKIST



### Marque –

*Brand /Merk /Marca:*

Proline

### Référence commerciale –

PLCH106

*Model number:*  
*/Modelnummer / Numero de modelo /*  
*Numero do modelo:*

### L'objet de la déclaration décrit ci-dessus est conforme à la législation d'harmonisation de l'Union applicable :

*The object of the declaration described above is in conformity with the relevant Union harmonisation legislation:*

*Het hierboven beschreven voorwerp is in overeenstemming met de desbetreffende harmonisatiewetgeving van de Unie:*

*El objeto de la declaración descrita anteriormente es conforme con la legislación de armonización pertinente de la Unión:*

*O objeto da declaração acima descrito está em conformidade com a legislação de harmonização da União aplicável:*



**Reference number**

- 2014/30/EU
- 2014/35/EU
- 2009/125/EC
- 2011/65/EU & (EU) 2015/863

**Title**

EMCD irective (EMC)  
 LowV oltage Directive( LVD)  
 Eco design requirements fore nergy-related products (ErP)  
 RoHS

**EMC:**

EN 55014-1:2017+A11:2020  
 EN 55014-2:2015  
 EN IEC6 1000-3-2:2019  
 EN 61000-3-3:2013+A1:2019

**LVD :**

EN 60335-1:2012+A11:2014+A13:2017+A1:2019+A14:2019+A2:2019  
 EN 60335-2-24:2010+A1:2019+A2:2019  
 EN 62233:2008

**ErP :**

(EU) No 2019/2016  
 (EU) No 2021/340  
 (EU) No 2019/2019  
 (EU) No 2021/341  
 EN 62552-1:2020  
 EN 62552-2:2020  
 EN 62552-3:2020  
 EN 60704-1:2010+A11:2012  
 EN 60704-2-14:2013+A11:2015+A1:2019  
 EN 60704-3:2019

**La présente déclaration de conformité est établie sous la seule responsabilité de l'abricant.**

This declaration of conformity is drawn up under the sole responsibility of the manufacturer.  
 Deze conformiteitsverklaring wordt uitsluitend onder de verantwoordelijkheid van de fabrikant.  
 Esta declaración de conformidad se redacta bajo la exclusiva responsabilidad del fabricante.  
 Esta declaração de conformidade é redigida sob a responsabilidade exclusiva do fabricante.

**Le responsable de cette déclaration est :**

The person responsible for this declaration is:  
 De verantwoordelijke voor deze verklaring is:  
 La persona responsable de esta declaración es:  
 A pessoa responsável por esta declaração é:



Signé par et au nom de – Signed by and on behalf of: **Etablissements Darty & Fils**

Nom – Name : **Predrag Petricvic**

Fonction – Position: **Directeur du Laboratoire F nacd arty**

Place, Date / Location, Date

Ivry-sur-Seine, février 10, 2022

DocuSigned by:  
*Predrag Petricvic*  
 EA30F3FB8F314D0...







# *PROLINE*

Etablissements Darty & fils ©,  
9 Rue des Bateaux-Lavois, 94200 Ivry-sur-Seine, France

10022022

