

MANUEL



PROLINE PLF245L

NOTICE D'UTILISATION



[Tous nos Tutos vidéo](#)



[Darty.com](#)



[Tous nos magasins](#)



[Communauté SAV Darty](#)

PROLINE

RÉFRIGÉRATEUR KOELKAST

PLF245L



MANUEL D'UTILISATION HANDLEIDING

FR













NL

PT

EN

IT

TABLE DES MATIÈRES

	MISES EN GARDE IMPORTANTES.....	p. 02
	DESCRIPTION DU PRODUIT.....	p. 07
	AVANT D'INSTALLER L'APPAREIL.....	p. 08
	INSTALLATION.....	p. 08
	TEMPÉRATURE AMBIANTE.....	p. 09
	UTILISATION DE VOTRE RÉFRIGÉRATEUR.....	p. 09
	INVERSION DU CÔTÉ D'OUVERTURE DE LA PORTE.....	p. 12
	DÉGIVRAGE.....	p. 15
	NETTOYAGE ET ENTRETIEN.....	p. 16
	GUIDE DE DÉPANNAGE.....	p. 17
	SERVICE DE RÉPARATION ET PIÈCES DE RECHANGE.....	p. 22
	MISE AU REBUT.....	p. 23

FR

NL

PT

EN

IT

01

MISES EN GARDE IMPORTANTES

MERCI DE BIEN VOULOIR LIRE LES CONSIGNES DE SÉCURITÉ ATTENTIVEMENT AVANT D'UTILISER L'APPAREIL ET CONSERVER POUR RÉFÉRENCE ULTÉRIEURE.

AVERTISSEMENTS

- Cet appareil est destiné à être utilisé dans des applications domestiques et analogues telles que :
 - les coins cuisines réservés au personnel des magasins, bureaux et autres environnements professionnels;
 - les fermes et l'utilisation par les clients des hôtels, motels et autres environnements à caractère résidentiel;
 - les environnements de type chambres d'hôtes;
 - la restauration et autres applications similaires hormis la vente au détail.
- Si le câble d'alimentation est endommagé, il doit être remplacé par le fabricant, son service après vente ou des personnes de qualification similaire afin d'éviter un danger.
- Cet appareil peut être utilisé par des enfants âgés d'au moins 8 ans et par des personnes ayant des capacités physiques, sensorielles ou mentales réduites ou dénuées d'expérience ou de connaissance, s'ils (si elles) sont correctement surveillé(e)s ou si des instructions relatives à l'utilisation de l'appareil en toute sécurité leur ont été données et si les risques encourus ont été appréhendés.

Les enfants ne doivent pas jouer avec l'appareil.
Le nettoyage et l'entretien par l'utilisateur ne doivent pas être effectués par des enfants sans surveillance.
- En ce qui concerne les informations détaillées sur la manière de nettoyer les surfaces en contact avec les aliments et les surfaces pouvant être éclaboussées, référez-vous dans la section "NETTOYAGE ET ENTRETIEN" en page 16.
- Cet appareil ne doit pas être exposé à la pluie.
- MISE EN GARDE : Maintenir dégagées les ouvertures de ventilation dans l'enceinte de l'appareil ou dans la structure

d'encastrement.

- MISE EN GARDE: Ne pas utiliser de dispositifs mécaniques ou autres moyens pour accélérer le processus de dégivrage autres que ceux recommandés par le fabricant.
- MISE EN GARDE : Ne pas endommager le circuit de réfrigération.
- MISE EN GARDE : Ne pas utiliser d'appareils électriques à l'intérieur du compartiment de stockage des denrées, à moins qu'ils ne soient du type recommandé par le fabricant.
- Ne pas stocker dans cet appareil des substances explosives telles que des aérosols contenant des gaz propulseurs inflammables.
- MISE EN GARDE : Le système de réfrigération est sous haute pression. Ne pas y toucher. Contacter des services d'entretien qualifiés avant la mise au rebut.
- INSTALLATION : N'INSTALLEZ PAS CET APPAREIL DANS DES PIÈCES TROP HUMIDES OU TROP FROIDES, TELLES QUE DES CONSTRUCTIONS ANNEXES, GARAGES ou CAVES.
- **Mise au rebut de l'appareil :**
Pour éviter toute nuisance envers l'environnement ou la santé humaine causée par la mise au rebut non contrôlée de déchets électriques, les fluides frigorigènes et les agents moussants inflammables, recyclez l'appareil de façon responsable pour promouvoir la réutilisation des ressources matérielles. La mise au rebut doit être faite de façon sûre dans des points de collecte publique prévus à cet effet, contactez le centre de traitement des déchets le plus près de chez vous pour plus de détails sur les procédures correctes de mise au rebut.
- **Installation et mise en service :**
L'appareil doit être installé sur le sol, sur une surface plane et horizontale en s'assurant que les ouvertures d'aération sont correctement dégagées. Ne jamais essayer de remplacer ou de réparer vous-même une partie ou un composant de l'appareil, demandez de l'aide à un personnel professionnel et qualifié, si besoin.

FR

NL

PT

EN

IT

03

- **Manipulation :**

Toujours manipuler l'appareil avec soin afin d'éviter d'endommager celui-ci.



- DANGER; risque d'incendie / matières inflammables.
- AVERTISSEMENT : Lors du positionnement de l'appareil, s'assurer que le cordon d'alimentation n'est pas coincé ni endommagé.
- AVERTISSEMENT : Ne pas placer de socles mobiles de prises multiples ni de blocs d'alimentation portables à l'arrière de l'appareil.
- Les enfants âgés de 3 à 8 ans sont autorisés à charger et décharger des appareils de réfrigération.
- Pour éviter la contamination des aliments, veuillez respecter les instructions suivantes :
 - L'ouverture prolongée de la porte peut entraîner une augmentation significative de la température dans les compartiments de l'appareil.
 - Nettoyez régulièrement les surfaces pouvant entrer en contact avec des aliments et des systèmes de drainage accessibles.
 - Rangez la viande et le poisson crus dans des récipients appropriés au réfrigérateur, de manière à ce qu'ils ne soient pas en contact avec d'autres aliments ni ne s'égouttent dessus.
 - Les compartiments pour produits congelés deux étoiles sont adaptés pour stocker des produits pré congelés, stocker ou préparer des glaces et des glaçons.
 - Les compartiments à une, deux et trois étoiles ne conviennent pas pour la congélation d'aliments frais.
 - Si l'appareil de réfrigération reste vide pendant de longues périodes, éteignez, dégivrez, nettoyez, séchez et laissez la porte ouverte pour éviter le développement de moisissure dans l'appareil.

Précautions de sécurité

- Conservez tous les emballages hors de la portée des enfants car il existe un risque d'étouffement.
- La prise doit être accessible lorsque le réfrigérateur est positionné.
- Débranchez le réfrigérateur de la prise secteur lorsqu'il n'est pas utilisé et avant de le nettoyer. Retirez les aliments avant le nettoyage.
- Ne débranchez jamais le réfrigérateur en tirant sur le câble d'alimentation. Saisissez fermement la fiche et retirez-la.
- Placez le réfrigérateur dans un endroit sec - évitez les zones à forte humidité.
- Gardez le réfrigérateur à l'abri de la lumière directe du soleil.
- Ne placez pas le réfrigérateur près d'une cuisinière, d'un feu ou d'un appareil de chauffage.
- N'utilisez pas d'appareils électriques dans le réfrigérateur.
- Éloignez de l'appareil les bougies, les lampes et tous les autres objets à flamme nue afin de ne pas mettre le feu à l'appareil.
- Évitez de mettre des aliments trop volumineux, le fonctionnement de l'appareil risquerait d'en être affecté.
- Faites extrêmement attention quand vous déplacez l'appareil.
- N'utilisez pas des outils pointus ou coupants pour enlever le givre et les couches de glace.
- N'utilisez jamais la base, les portes, etc. pour vous tenir debout ou comme supports.
- L'isobutane réfrigérant (R600a) est contenu dans le circuit frigorifique de l'appareil, un gaz naturel à haut niveau de compatibilité environnementale, qui est néanmoins inflammable. Pendant le transport et l'installation de l'appareil, assurez-vous qu'aucun des composants du circuit frigorifique ne soit endommagé.
Le réfrigérant (R600a) est inflammable.
- **AVERTISSEMENT** - Les réfrigérateurs et les congélateurs contiennent du réfrigérant et des gaz dans l'isolation.

Le réfrigérant et les gaz doivent être éliminés de manière professionnelle. Assurez-vous que la tubulure du circuit frigorifique n'est pas endommagée avant une mise au rebut appropriée.

DESCRIPTION DU PRODUIT

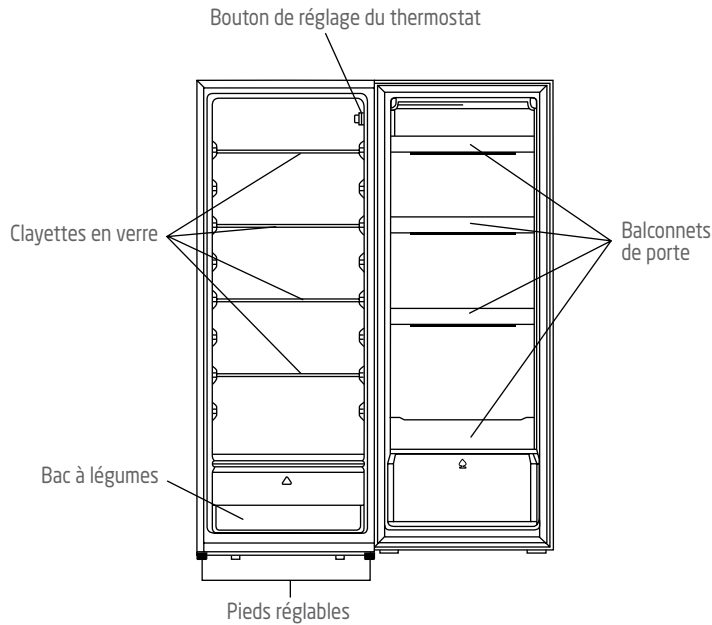

Agencement recommandé des aliments Compartiment du réfrigérateur (4°C)

L'air froid coule de sorte que la partie inférieure est la plus froide.

Rangez vos aliments dans un espace optimal pour profiter de la fraîcheur

Section supérieure :	conserves, pain, gâteaux...
Section centrale :	produits laitiers, plats cuisinés, desserts, viande, produits carnés, épicerie fine...
Le bac :	fruits frais, légumes, salades...

Étagères de porte (2°C ~ 8°C)

Section supérieure :	ceufs, beurre, fromage...
Section centrale :	boissons, canettes, bouteilles...
Section inférieure :	boissons, canettes, bouteilles...

FR

NL

PT

EN

IT

07

AVANT D'INSTALLER L'APPAREIL

Avant de brancher votre appareil à l'alimentation, vérifiez que la tension indiquée sur la plaque signalétique de votre appareil correspond à la tension du secteur de votre logement. Une tension différente pourrait endommager l'appareil.

La fiche est le seul moyen de débrancher l'appareil, elle doit donc rester accessible en permanence. Pour mettre l'appareil hors tension, éteignez-le, puis débranchez le câble d'alimentation de la prise électrique.

Cet appareil doit être relié à la terre. Le fabricant n'est pas responsable des dommages se produisant à cause de l'utilisation de l'appareil sans mise à la terre.

INSTALLATION

Installez l'appareil dans une pièce sèche et bien aérée. L'emplacement d'installation ne doit pas être exposé à la lumière directe du soleil ni proche d'une source de chaleur, par exemple un radiateur, une cuisinière, etc.

Afin d'assurer une aération suffisante, rien ne doit être placé à moins de 10 cm de l'appareil, de chaque côté.

Si l'appareil est installé sur une surface irrégulière, il pourra être ajusté au moyen des pieds réglables.

TEMPÉRATURE AMBIANTE

Cet appareil est conçu pour fonctionner à une température ambiante comprise entre 16°C et 38°C. Si ces températures sont dépassées, c'est-à-dire plus froides ou plus chaudes, l'appareil ne fonctionnera pas correctement. Si les températures ambiantes sont dépassées pendant de longues périodes, la température dans le réfrigérateur s'élèvera au-dessus de 4 °C et les aliments pourront se gâter.

UTILISATION DE VOTRE RÉFRIGÉRATEUR

Avant de placer des aliments dans l'appareil

- Enlevez tous les matériaux d'emballage.
- Laissez l'appareil fonctionner à vide pendant 2 ou 3 heures, le temps que chacun des compartiments arrive à la température adéquate.
- Nettoyez l'intérieur de l'appareil avec de l'eau chaude et un peu de produit nettoyant, afin d'enlever les poussières liées à la fabrication et au transport.

Conseils pour la réfrigération des aliments frais

- Un bon réglage de température qui assure la conservation des aliments frais est une température inférieure ou égale à +4°C.
- Une température plus élevée à l'intérieur de l'appareil peut réduire la durée de conservation des aliments.
- Recouvrez les aliments d'un emballage pour préserver leur fraîcheur et leur arôme.
- Utilisez toujours des récipients fermés pour les liquides et pour les aliments, afin d'éviter la présence de saveurs ou d'odeurs dans le compartiment.
- Pour éviter la contamination croisée entre les aliments cuits et crus, couvrez les aliments cuits et séparez-les des aliments crus.
- Il est recommandé de décongeler les aliments à l'intérieur du réfrigérateur.
- Ne placez pas d'aliments chauds à l'intérieur de l'appareil. Assurez-vous qu'ils ont refroidi à température ambiante avant de les placer dans l'appareil.

Conseils pour la réfrigération

- Viande (tous types) : emballez-la dans un emballage approprié et placez-la

FR

NL

PT

EN

IT

09

- au réfrigérateur. Conservez la viande pendant 1 à 2 jours au maximum.
- Fruits et légumes : nettoyez-les soigneusement (éliminez la terre) et placez-les dans le réfrigérateur.
 - Il est conseillé de ne pas conserver les fruits exotiques comme les bananes, les mangues, les papayes, etc. dans le réfrigérateur.
 - Les légumes comme les tomates, les pommes de terre, les oignons et l'ail ne doivent pas être conservés au réfrigérateur.
 - Beurre et fromage : placez-les dans un récipient hermétique ou enveloppez-les dans une feuille d'aluminium ou un sac en polyéthylène pour exclure le plus d'air possible.
 - Bouteilles : fermez-les avec un bouchon et placez-les sur la clayette porte-bouteilles.
 - Référez-vous toujours à la date de péremption des produits pour savoir combien de temps les conserver.

Réglage de la température

Branchez l'appareil.

Réglez le bouton de réglage de la température sur la position souhaitée.

La première fois que vous mettez l'appareil en marche, réglez le bouton de contrôle de la température sur « 7 » et laissez-le fonctionner pendant au moins 2 heures avant d'y placer des aliments.

« 1 » est le réglage froid et « 7 » est le réglage le plus froid.
Le réglage « 4 » est recommandé pour une utilisation normale.

Pour arrêter de refroidir l'appareil, tournez le bouton de réglage de la température sur « 0 ».

Bruits de fonctionnement

Bruits normaux

- Fonctionnement du moteur.
- Le réfrigérant s'écoulant dans les tubulures.

Déplacement de votre réfrigérateur

- Débranchez le réfrigérateur.
- Retirez tous les aliments.
- Fixez solidement à l'aide de ruban adhésif tous les objets non fixés à l'intérieur du réfrigérateur congélateur.
- Fermez les portes avec du ruban adhésif.
- Veillez à ce que le réfrigérateur reste en position verticale pendant le transport.
- Lorsque l'appareil est éteint pour quelque raison que ce soit, attendez 10 minutes avant de le rallumer. Cela permet à la pression de s'uniformiser dans le système de réfrigération avant le redémarrage.

Conseils pour économiser l'énergie

Pour optimiser la consommation énergétique de votre appareil :

- Assurez-vous que votre réfrigérateur dispose d'une ventilation adéquate comme recommandée dans les instructions d'installation.
- Attendez que les boissons et aliments chauds aient refroidi avant de les mettre dans l'appareil.
- Minimisez la fréquence d'ouverture des portes.
- Ouvrez l'appareil aussi brièvement que possible.
- Dégivrez régulièrement le réfrigérateur pour enlever la couche de givre.
- Veillez à ce que la porte de l'appareil soit toujours correctement fermée.

INVERSION DU CÔTÉ D'OUVERTURE DE LA PORTE

Si vous avez besoin de monter la porte dans l'autre sens, il est préférable que vous fassiez appel à l'agent de service agréé le plus près de chez vous pour faire cette manipulation.

Avant d'inverser la porte, n'oubliez pas d'éteindre et de débrancher le réfrigérateur. Munissez-vous de préférence d'une clé et d'un tournevis cruciforme (non fournis).

1. Ôtez le couvercle de la charnière du haut.

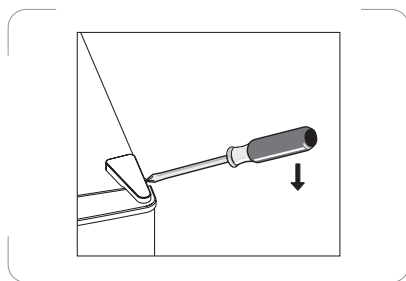

2. Enlevez les vis de fixation de la charnière du haut. Démontez la charnière du haut.

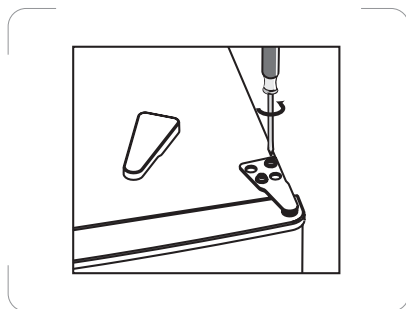

3. Retirez le cache du trou avec un tournevis plat.

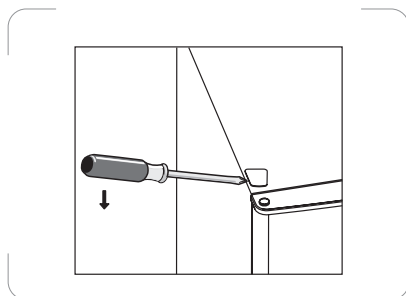

- Déplacez le cache du côté gauche vers le côté droit. Puis, soulevez la porte supérieure et placez-la sur une surface rembourrée pour qu'elle ne se raye pas.

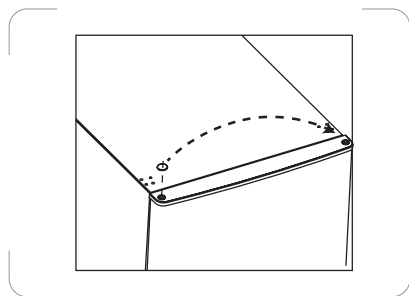

- Dévissez la charnière inférieure. Ensuite, retirez les pieds réglables de chaque côté.
- Dévissez et retirez la broche de la charnière inférieure, retournez le support et remettez-le en place.

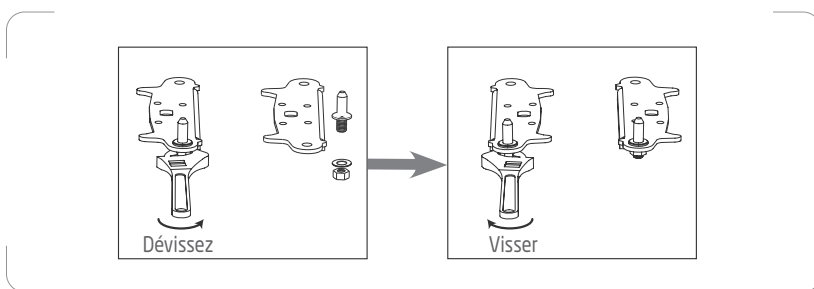

- Remplacez le support de montage avec la broche de la charnière inférieure. Remettez les deux pieds réglables en place.

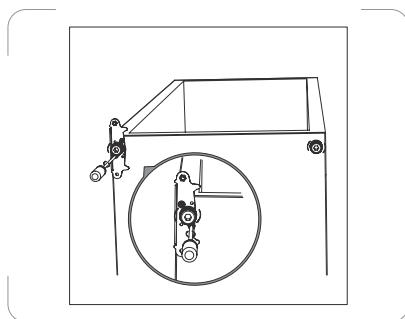

8. Enfin, remontez la charnière supérieure et remettez la porte supérieure. Ne serrez pas totalement les vis.

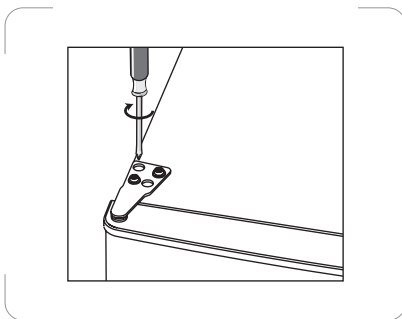

9. Vérifiez l'alignement horizontal et vertical de porte et vérifiez que les joints adhèrent parfaitement en tout point de l'encadrement. Si tout est correct, terminez de serrer toutes les vis de charnière. Remontez le couvercle de la charnière du haut et le cache vis. Le cas échéant, ajustez les pieds réglables.

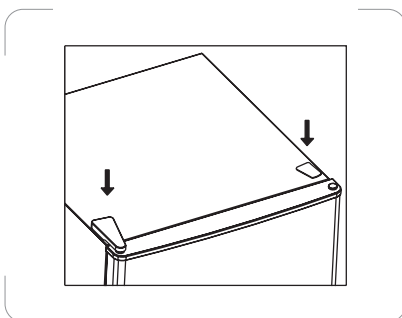

10. Retirez le joint de la porte puis remettez-le en place après avoir fait pivoter la porte.

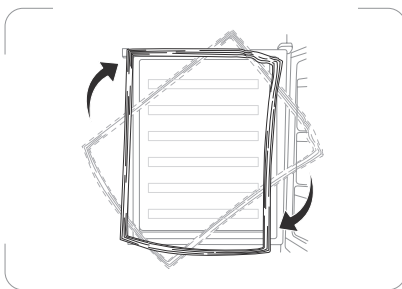

DÉGIVRAGE

Le compartiment de réfrigérateur doit être dégivré régulièrement ou dès que l'épaisseur du givre dépasse 5 mm.

1. Positionnez le bouton de la température sur 0, puis débranchez la fiche de l'appareil de la prise secteur.
2. Retirez les aliments et placez-les temporairement dans un endroit frais.
3. Essuyez la condensation avec un chiffon ou une éponge.
4. Essuyez le compartiment de réfrigérateur pour le sécher.
5. Branchez l'appareil et réglez le bouton de la température sur le réglage désiré.
6. Remettez les aliments dans le compartiment du réfrigérateur.

NETTOYAGE ET ENTRETIEN



Débranchez l'appareil avant de le nettoyer.

1. Sortez les aliments et mettez-les dans un endroit frais.
2. Retirez toutes les pièces amovibles.
3. Utilisez un chiffon doux humide ou une serviette en papier pour nettoyer l'intérieur et l'extérieur, y compris toutes les différentes zones de vidange et l'orifice d'évacuation de l'eau.
4. Essuyez immédiatement les renversements dans les compartiments du réfrigérateur avec un chiffon humide.
 - Utilisez un nettoyeur doux tel qu'un détergent à vaisselle, du bicarbonate de soude ou du vinaigre pour nettoyer la zone salie.
 - Placez une petite quantité de détergent, de vinaigre ou de bicarbonate de soude dans un bol et ajoutez-y de l'eau chaude. Trempez une serviette ou un chiffon dans la solution de nettoyage et nettoyez l'intérieur de votre appareil.
5. Lavez les pièces détachables dans de l'eau chaude savonneuse avec une éponge ou un chiffon doux.
Rincez-les et séchez-les complètement avant de les remettre en place.
 - N'utilisez pas de produits de nettoyage abrasifs ou chimiques.
6. Nettoyez les revêtements de porte et les joints d'étanchéité en utilisant une éponge propre ou un chiffon doux et un détergent doux dans de l'eau tiède.
 - N'utilisez pas de cires de nettoyage, de détergents concentrés, d'agents de blanchiment ou des nettoyeurs contenant du pétrole, sur les pièces en plastique du réfrigérateur.
7. Séchez soigneusement toutes les surfaces, puis branchez l'appareil. Réglez les températures.
8. Remettez les aliments dans l'appareil.

La lampe LED dans le compartiment du réfrigérateur ne peut pas être remplacée par l'utilisateur. Si la lampe LED cesse de fonctionner, contactez le centre de réparation agréé local.

✘ GUIDE DE DÉPANNAGE

Si vous rencontrez un problème avec votre appareil ou si vous craignez que l'appareil ne fonctionne pas correctement, vous pouvez effectuer quelques vérifications simples conformément au tableau ci-dessous avant de faire appel à un technicien.

Avertissement !

N'essayez pas de réparer vous-même l'appareil. Si le problème persiste après avoir effectué les vérifications mentionnées ci-dessous, contactez un électricien qualifié, un ingénieur de service agréé ou le magasin où vous avez acheté le produit.

Problème	Causes possibles & Solution
L'appareil ne marche pas.	Vérifiez que l'appareil est correctement branché sur la prise secteur et que l'alimentation est activée. Vérifiez que le fusible n'est pas grillé. Vérifiez que le disjoncteur n'est pas déclenché.
Bruits inhabituels	<ul style="list-style-type: none">• Réajustez les pieds pour vous assurer que l'appareil est à niveau.• Vérifiez que l'appareil ne touche pas le mur ou d'autres objets. Déplacez légèrement l'appareil.• Vérifiez qu'un composant, par exemple un tuyau, situé à l'arrière de l'appareil ne touche pas une autre partie de l'appareil ou le mur. Si nécessaire, repliez soigneusement le composant afin qu'il ne soit plus en contact avec un objet.
Réfrigération inadéquate.	<ul style="list-style-type: none">• Tournez le bouton de contrôle de la température sur un réglage plus froid et attendez plusieurs heures pour que la température se stabilise.• La porte est restée ouverte trop longtemps ou est ouverte trop fréquemment. L'air chaud pénètre dans le réfrigérateur à chaque ouverture de la porte. Ouvrez la porte moins souvent.• Vérifiez que la porte est complètement fermée.• Assurez-vous que le joint de la porte reste scellé.• Une grande quantité d'aliments tièdes ou chauds a peut-être été stockée récemment. Attendez que le réfrigérateur ait atteint sa température de consigne.

<p>Mauvaise odeur dans l'appareil</p>	<p>Les aliments dégageant une forte odeur doivent être emballés hermétiquement avant d'être placés dans l'appareil. Vérifiez qu'il n'y a pas d'élément détérioré ou que les joints de la porte ne sont pas restés sales pendant une longue période.</p>
<p>De l'eau coule sur le sol</p>	<p>Le bac à eau (situé dans la partie inférieure à l'arrière de la carrosserie) n'est peut-être pas correctement nivelé, ou le bec de vidange sous la partie supérieure du compresseur n'est peut-être pas positionné correctement pour diriger l'eau dans ce bac, ou le bec d'eau est bloqué. Vous devez peut-être dégager l'appareil du mur pour vérifier le bac et le bec.</p>

Fiche d'information sur le produit RÈGLEMENT DÉLÉGUÉ (UE) 2019/2016 DE LA COMMISSION en ce qui concerne l'étiquetage énergétique des appareils de réfrigération			
Nom du fournisseur ou marque commerciale : Etablissements Darty & fils © Proline			
Adresse du fournisseur : 9 Rue des Bateaux-Lavois, 94200 Ivry-sur-Seine, France			
Référence du modèle : PLF245L			
Type d'appareil de réfrigération :			
Appareil à faible niveau de bruit :	non	Type de construction :	à pose libre
Appareil de stockage du vin :	non	Autre appareil de réfrigération :	oui
Paramètres généraux du produit:			
Paramètre	Valeur	Paramètre	Valeur
Dimensions hors tout (millimètres)	Hauteur	1430	Volume total (dm ³ ou l)
	Largeur	545	
	Profondeur	555	
IEE	80	Classe d'efficacité énergétique	D
Émissions de bruit acoustique dans l'air [dB(A) re 1 pW]	39	Classe d'émission de bruit acoustique dans l'air	C
Consommation d'énergie annuelle (kWh/an)	83	Classe climatique :	Tempérée/ Subtropicale
Température ambiante minimale (°C) à laquelle l'appareil de réfrigération est adapté	16	Température ambiante maximale (°C) à laquelle l'appareil de réfrigération est adapté	38
Réglage hiver	non		

FR

NL

PT

EN

IT

19

Paramètres des compartiments :					
Type de compartiment		Paramètres et valeurs de compartiment			
		Volume de compartiment (dm ³ ou l)	Réglage de température recommandé pour un stockage optimisé des denrées alimentaires (°C)	Pouvoir de congélation spécifique (kg/24 h)	Mode de dégivrage (dégivrage automatique = A, dégivrage manuel = M)
Garde-manger	non	–	–	–	–
Stockage du vin	non	–	–	–	–
Cave	non	–	–	–	–
Denrées alimentaires fraîches	oui	242,0	4	–	M
Denrées hautement périssables	non	–	–	–	–
Sans étoile ou fabrication de glace	non	–	–	–	–
1 étoile	non	–	–	–	–
2 étoiles	non	–	–	–	–
3 étoiles	non	–	–	–	–
4 étoiles	non	–	–	–	–
Zone 2 étoiles	non	–	–	–	–
Compartiment à température variable	non	–	–	–	–
Compartiments "quatre étoiles"					
Dispositif de congélation rapide			non		
Pour appareils de stockage du vin					
Nombre de bouteilles de vin standard			–		
Paramètres de la source lumineuse (°) :					
Type de source lumineuse			LED		
Classe d'efficacité énergétique			–		

Durée minimale de la garantie offerte par le fabricant : 24 mois
Informations complémentaires :
Lien internet vers le site web du fournisseur où se trouvent les informations visées à l'annexe II, point 9, du règlement (UE) 2019/2023 de la Commission: www.darty.com / www.vandenborre.be

(^a) Tel que déterminé conformément au règlement délégué (UE) 2019/2015 de la Commission.

Classe climatique :

- Tempérée : «Cet appareil de réfrigération est destiné à être utilisé à des températures ambiantes comprises entre 16 °C et 32 °C».
- Subtropicale: «Cet appareil de réfrigération est destiné à être utilisé à des températures ambiantes comprises entre 16 °C et 38 °C».

Cet appareil de réfrigération n'est pas destiné à être utilisé comme un appareil intégrable.

Cet appareil de réfrigération ne convient pas pour la congélation de denrées alimentaires.

Pour accéder aux informations sur le modèle stockées dans la base de données des produits :

Cliquer sur le lien

<https://eprel.ec.europa.eu/screen/product/refrigeratingappliances2019/2402306>

Tension et fréquence nominales	220-240V~ 50Hz
Réfrigérant/Quantité	R600a / 30g
Gaz isolant	Cyclopentane
Courant nominal	0,55A
Classe de protection contre les chocs électriques	Class I
Puissance d'entrée	75W
Poids net	38 kg

SERVICE DE RÉPARATION ET PIÈCES DE RECHANGE

Ne démontez pas et ne réparez pas l'appareil vous-même. Ne pas respecter cette consigne peut entraîner un choc électrique ou des blessures.

Pour demander une réparation professionnelle et commander des pièces de rechange, veuillez vous adresser au service après-vente FNAC DARTY.

Les pièces de rechange pour vos appareils seront livrées sous 15 jours ouvrés après réception de la commande.

Disponibilité des pièces de rechange : une période d'au moins dix ans

Veillez noter !

Tous les appareils ont une garantie de 2 ans.

La garantie ne couvre pas les dommages causés par une mauvaise installation, une modification non autorisée, une auto-réparation ou une réparation non professionnelle.

Contactez-nous :



Vanden Borre
in alle vertrouwen



www.darty.com

0978 970 970

24 heures / 24

7 jours / 7



9 Rue des Bateaux-Lavois,

94200 Ivry-sur-Seine,

France



www.vandenborre.be

02 334 00 00

8h - 18h

Lundi à Samedi



Slesbroekstraat 101

1600 Sint-Pieters-Leeuw

Belgium

MISE AU REBUT



En tant que distributeur responsable, nous accordons une grande importance à la protection de l'environnement.

Nous vous encourageons à respecter les procédures correctes de mise au rebut de votre appareil, des piles et des éléments d'emballage. Cela aidera à préserver les ressources naturelles et à garantir qu'il soit recyclé d'une manière respectueuse de la santé et de l'environnement.

Vous devez jeter ce produit et son emballage selon les lois et les règles locales. Puisque ce produit contient des composants électroniques et parfois des piles, le produit et ses accessoires doivent être jetés séparément des déchets domestiques lorsque le produit est en fin de vie.

Pour plus de renseignements sur les procédures de mise au rebut et de recyclage, contactez les autorités de votre commune.

Apportez l'appareil à un point de collecte local pour qu'il soit recyclé. Certains centres acceptent les produits gratuitement



Points de collecte sur www.quefairedemesdechets.fr
Privilégiez la réparation ou le don de votre appareil !

En raison des mises au point et améliorations constamment apportées à nos produits, de petites incohérences peuvent apparaître dans ces instructions. Veuillez nous excuser pour la gêne occasionnée.

Etablissements Darty & fils ©,

9 Rue des Bateaux-Lavoisirs, 94200 Ivry-sur-Seine, France 30/07/2025

Ets.Darty@fnacdarty.com

FR

NL

PT

EN

IT

23

Zone la plus froide du réfrigérateur



Le symbole ci-contre indique l'emplacement de la zone la plus froide de votre réfrigérateur, cette zone est délimitée en bas par la vitre du bac à légumes, et en haut par le symbole ou bien la clayette positionnée à la même hauteur.

Afin de garantir les températures dans cette zone, veuillez à ne pas modifier le positionnement de cette clayette.

Dans les réfrigérateurs à air pulse (équipés d'un ventilateur ou modèles No Frost), le symbole de la zone la plus froide n'est pas représenté car la température à l'intérieur de ceux-ci est homogène.

Installation de l'indicateur de température

Pour vous aider à bien régler votre réfrigérateur, celui-ci est équipé d'un indicateur de température qui permettra de contrôler la température moyenne dans la zone la plus froide.

ATTENTION : Cet indicateur est prévu pour fonctionner uniquement avec votre réfrigérateur, veuillez à ne pas l'utiliser dans un autre réfrigérateur (en effet, la zone la plus froide n'est pas identique), ou pour toute autre utilisation.

INDICATEUR DE TEMPERATURE : ZONE LA PLUS FROIDE DE VOTRE REFRIGERATEUR.

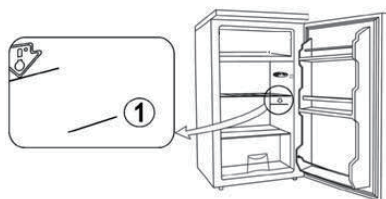

Verification de la température dans la zone la plus froide

Grâce à l'indicateur de température, vous pourrez vérifier régulièrement que la température de la zone la plus froide est correcte. En effet, la température à l'intérieur du réfrigérateur est fonction de plusieurs facteurs tels que la température ambiante du local, la quantité de denrées stockées, la fréquence d'ouverture de la porte. Prenez ces facteurs en considération lors du réglage de l'appareil.







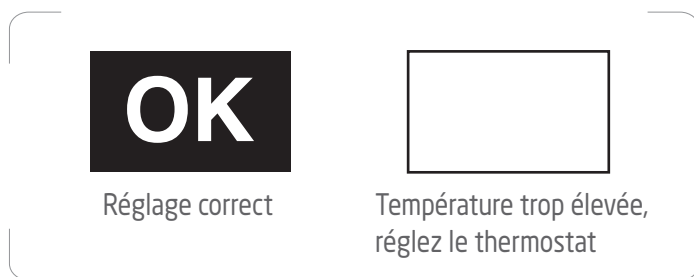



Lorsque l'indicateur indique « OK », cela signifie que votre thermostat est bien réglé, et que la température intérieure est correcte.

Si la couleur de l'indicateur est blanche, cela signifie que la température est trop élevée, il faut dans ce cas augmenter le réglage du thermostat et attendre 12 heures pour effectuer un nouveau contrôle visuel de l'indicateur.

Après chargement ou ouverture de la porte, il est possible que l'indicateur devienne blanc au bout de quelques instants.



INHOUDSOPGAVE

	BELANGRIJKE VEILIGHEIDSINSTRUCTIES.....	p. 27
	PRODUCTOVERZICHT.....	p. 31
	VOOR INSTALLATIE VAN HET APPARAAT.....	p. 32
	INSTALLATIE.....	p. 32
	OMGEVINGSTEMPERATUUR.....	p. 33
	UW DIEPVRIES KOELKAST.....	p. 33
	DRAAIRICHTING VAN DE DEUR WIJZIGEN.....	p. 36
	ONTDOOIEN.....	p. 39
	REINIGING EN ONDERHOUD.....	p. 40
	PROBLEEMOPLOSSING.....	p. 41
	DIENST VOOR HERSTELLINGEN EN RESERVEONDERDELEN.....	p. 46
	VERWIJDERING.....	p. 47

⚠ BELANGRIJKE VEILIGHEIDSINSTRUCTIES

LEES DE VOLGENDE VEILIGHEIDSINSTRUCTIES AANDACHTIG DOOR VOORDAT U HET APPARAAT IN GEBRUIK NEEMT EN BEWAAR ZE VOOR TOEKOMSTIG GEBRUIK.

WAARSCHUWINGEN

- Dit apparaat is bestemd voor huishoudelijk gebruik of gelijksoortige toepassingen zoals
 - Kantines voor personeel in winkels, kantoren en andere werkomgevingen;
 - Boerderijen en door gasten in hotels, motels en andere types van huisvesting;
 - bed and breakfasts en gelijksoortige omgevingen;
 - catering en gelijksoortige groothandeltoepassingen.
- Als het snoer beschadigd is, moet het worden vervangen door de fabrikant, een erkend servicecentrum of een gelijkwaardig vakbekwaam persoon om elk gevaar te vermijden.
- Dit apparaat kan worden gebruikt door kinderen vanaf 8 jaar en ouder of personen met beperkte fysieke, visuele of mentale mogelijkheden, of die een gebrek hebben aan ervaring en kennis, als ze onder toezicht staan of instructies hebben gekregen over het veilig gebruik van het apparaat en de gevaren die het gebruik van het apparaat met zich meebrengen begrijpen.
Laat kinderen nooit met het apparaat spelen.
Kinderen mogen het apparaat niet zonder toezicht reinigen of onderhouden.
- Raadpleeg de paragraaf "REINIGING EN ONDERHOUD" op pagina 40 voor meer informatie over het reinigen van de oppervlakken in contact met voedsel en het spatgedeelte.
- Stel het apparaat niet bloot aan regen.
- **WAARSCHUWING:** Houd alle ventilatieopeningen in de behuizing van het apparaat of in de constructie voor de inbouw van het apparaat vrij van obstakels.
- **WAARSCHUWING:** Gebruik geen mechanische apparaten of andere middelen om het ontdooiproces te versnellen, dan deze

FR

NL

PT

EN

IT

27

- aanbevolen door de fabrikant.
- **WAARSCHUWING:** Beschadig het koelcircuit niet.
 - **WAARSCHUWING:** Gebruik geen elektrische apparaten in de opbergvakken van het apparaat tenzij ze van het type zijn dat wordt aanbevolen door de fabrikant.
 - Berg geen explosieve stoffen, zoals spuitbussen met een brandbaar drijfgas, in dit apparaat op.
 - **OPGELET:** Het koelsysteem staat onder hoge druk. Raak het niet aan. Neem voor de afdanking contact op met een vakbekwaam servicecentrum.
 - **INSTALLATIE:** INSTALLEER DIT APPARAAT NIET IN EEN VOCHTIGE OF KOUDE RUIMTE ZOALS EEN BIJGEBOUW GARAGE OF WIJNKELDER.
 - **Het apparaat afdanken:**
Om mogelijke schade aan het milieu of aan de menselijke gezondheid door het ongecontroleerd weggooien van afval te voorkomen, recycle het apparaat op een verantwoordelijke wijze, om het duurzame hergebruik van grondstoffen, koelmiddel en brandbare isolatie- blaasgassen te bevorderen. Lever het apparaat in bij een inzamelpunt in uw gemeente. Neem contact op met het inzamelpunt in uw buurt voor meer informatie over de juiste verwijderingsprocedure.
 - **Voor installatie, onderhoud:**
Plaats het apparaat op een horizontaal oppervlak en zorg voor voldoende ventilatie.
Vervang of repareer de onderdelen niet zelf. Raadpleeg indien nodig het servicecentrum.
 - **Hantering:**
Ga altijd met de nodige voorzichtigheid om met het apparaat om schade te voorkomen.



- Waarschuwing; Brandgevaar / ontvlambare materialen
- **WAARSCHUWING:** Tijdens het plaatsen van het apparaat, zorg

- dat het snoer niet verstrikt raakt of beschadigd wordt.
- **WAARSCHUWING:** Plaats niet meerdere verlengsnoeren of stekkerdozen achter het apparaat.
 - Kinderen tussen 3 en 8 jaar oud mogen koelapparaten vullen en legen.
 - Om voedselverontreiniging te voorkomen, leef de volgende aanwijzingen na:
 - De deur te lang open laten kan een aanzienlijke toename van de temperatuur binnenin de vakken van het apparaat veroorzaken.
 - Maak de oppervlakken die met voedsel in aanraking komen en de toegankelijke afvoersystemen regelmatig schoon.
 - Bewaar rauw vlees en vis in gepaste houders in de koelkast zodat ze niet met ander voedsel in aanraking komen of erop druppelen.
 - Vriesvakken met twee sterren zijn geschikt voor het bewaren van reeds bevroren voedsel, het bewaren of maken van roomijs en het maken van ijsblokjes.
 - Vriesvakken met één, twee en drie sterren zijn niet geschikt voor het invriezen van vers voedsel.
 - Als het koelapparaat langere tijd leeg zal blijven, schakel het uit, ontdooi, reinig en veeg het apparaat droog en laat de deur open om vorming van schimmel in het apparaat te voorkomen.

Veiligheidsmaatregelen

- Houd al het verpakkingsmateriaal uit de buurt van kinderen omdat er verstikkingsrisico bestaat.
- De stekker moet eenvoudig bereikbaar zijn wanneer de koelkast zich op zijn plaats bevindt.
- Haal de stekker van het apparaat uit het stopcontact wanneer het niet in werking is en voordat u het gaat schoonmaken. Verwijder alle voedsel voordat u het apparaat gaat schoonmaken.
- Haal de stekker nooit uit het stopcontact door aan het snoer

- te trekken. Pak de stekker stevig vast en trek om deze uit het stopcontact te verwijderen.
- Plaats de koelkast in een droge ruimte en niet in een ruimte met een hoge vochtigheidsgraad.
 - Houd de koelkast uit de buurt van direct zonlicht.
 - Plaats het apparaat niet in de nabijheid van een fornuis, kachel of ander verwarmingstoestel.
 - Gebruik geen elektrische apparatuur binnenin de koelkast.
 - Houd brandende kaarsen, lampen en andere items met een open vlam uit de buurt van het apparaat zodat het geen vlam kan vatten.
 - Zet geen te grote stukken voedsel in het apparaat omdat dit de goede werking ervan kan verstoren.
 - Wees uiterst voorzichtig tijdens het verplaatsen van apparatuur.
 - Gebruik geen puntige of scherpe gereedschappen om rijp of ijslagen te verwijderen.
 - Gebruik het voetstuk, de deuren, etc. nooit om op te staan of als steun.
 - Het koelcircuit van het apparaat bevat het isobutaan koelmiddel (R600a), een natuurlijk gas met een hoge milieuverenigbaarheid, dat echter brandbaar is. Tijdens het vervoeren en installeren van het apparaat, zorg dat er geen enkel onderdeel van het koelcircuit beschadigd wordt. Het koelmiddel (R600a) is ontvlambaar.
 - **WAARSCHUWING** – Koelkasten en diepvriezers bevatten koelmiddel en gassen in de isolatie. Koelmiddel en gassen mogen alleen door een deskundige worden verwijderd. Controleer of de buizen van het koelcircuit niet beschadigd zijn voordat u het product op een juiste manier afdankt.

PRODUCTOVERZICHT

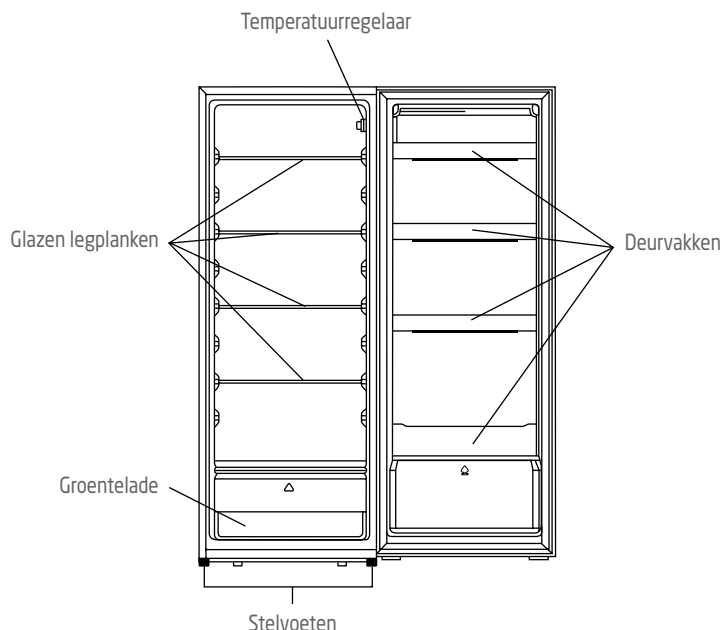

Aanbevolen rangschikking van de levensmiddelen Koelgedeelte (4°C)

Koude lucht daalt zodat het onderste gedeelte het koelste is.

Bewaar uw levensmiddelen in het juiste vak om te genieten van de frisse smaak.

Bovenste gedeelte:	ingeblikte levensmiddelen, brood, cake...
Middelste gedeelte:	zuivelproducten, gebruiksklare levensmiddelen, toetjes, vlees, vleesproducten, delicatessen ...
Groentelade:	vers fruit, groente, salades...

Deurvakken (2°C ~ 8°C)

Bovenste gedeelte:	eieren, boter, kaas...
Middelste gedeelte:	drankjes, blikjes, flessen...
Onderste gedeelte:	drankjes, blikjes, flessen...

FR

NL

PT

EN

IT

31

VOOR INSTALLATIE VAN HET APPARAAT

Voordat u de stekker in een stopcontact steekt, dient u te controleren of de spanning vermeld op het typeplaatje van uw apparaat overeenstemt met de spanning in uw woning. Een andere spanning kan het apparaat beschadigen.

De stekker is de enige manier om het apparaat van de voeding te scheiden; zorg dat deze altijd makkelijk bereikbaar is. Om de stroomvoorziening naar het apparaat te scheiden, dient u het apparaat uit te schakelen en vervolgens de stekker uit het stopcontact te trekken.

Het apparaat moet geaard zijn. De fabrikant is niet verantwoordelijk voor schade die ontstaat door het gebruik zonder aarding.

INSTALLATIE

Installeer het apparaat in een droge en goed geventileerde ruimte. Zorg dat de plaats waar het apparaat wordt geïnstalleerd niet aan direct zonlicht wordt blootgesteld en dat het apparaat zich niet in de buurt van een warmtebron, bijv. een kookfornuis, kachel, etc. bevindt.

Zorg voor een tussenruimte van minstens 10 cm aan elke kant van de behuizing om een goede ventilatie van het apparaat te garanderen.

De voorste voeten kunnen worden aangepast als het oppervlak oneffen is.

OMGEVINGSTEMPERATUUR

Dit apparaat is ontworpen voor het gebruik in een omgevingstemperatuur tussen 16°C en 38°C. Het apparaat werkt niet naar behoren als deze temperatuur wordt overschreden (d.w.z. kouder of warmer). Als de omgevingstemperatuur gedurende een lange periode wordt overschreden, zal de temperatuur in het koelkast boven 4°C komen en kunnen de levensmiddelen bedorven raken.

UW DIEPVRIES KOELKAST

Voordat u levensmiddelen in het apparaat plaatst

- Verwijder alle verpakkingsmateriaal.
- Laat het lege apparaat ongeveer 2 - 3 uur werken zodat alle vakken kunnen afkoelen tot de juiste temperatuur.
- Reinig de binnenkant van het apparaat met warm water en een sopje om eventuele fabricage- en transportresten te verwijderen.

Tips voor het bevriezen van verse levensmiddelen

- De juiste temperatuurstelling waarborgt het conserveren van verse levensmiddelen als de temperatuur lager of gelijk is aan +4°C.
- Een hogere temperatuurstelling in het apparaat kan een kortere houdbaarheid van levensmiddelen tot gevolg hebben.
- Dek de levensmiddelen af met een verpakking om de versheid en het aroma te conserveren.
- Gebruik altijd gesloten dozen voor vloeistoffen en levensmiddelen, om te voorkomen dat geuren zich in het vak verdelen.
- Om kruisbesmetting tussen gekookte en rauwe levensmiddelen te voorkomen, moet u de gekookte levensmiddelen afdekken en apart van de rauwe levensmiddelen bewaren.
- Het wordt aanbevolen om levensmiddelen in de koelkast te ontdooien.
- Plaats geen hete levensmiddelen in het apparaat. Zorg ervoor dat het is afgekoeld op kamertemperatuur, alvorens het in het apparaat te plaatsen.

Tips voor het invriezen

- Vlees (alle soorten): geschikt verpakken en in de koelkast plaatsen. Bewaar het vlees maximaal 1 à 2 dagen.

FR

NL

PT

EN

IT

33

- Fruit en groente: grondig reinigen (verwijder aarde) en plaats het in de koelkast.
- Wij raden u aan exotisch fruit zoals bananen, mango's, papaja's etc. in de koelkast te bewaren.
- Groente zoals tomaten, aardappelen, uien en knoflook moeten niet in de koelkast worden bewaard.
- Boter en kaas: plaats in een luchtdichte doos of verpak het in aluminiumfolie of een polyetheen zakje om zo veel mogelijk lucht te verwijderen.
- Flessen: sluit ze met de dop en plaats ze in een deurvak.
- Let altijd op de houdbaarheidsdatum van de producten om te weten hoe lang ze houdbaar zijn.

Temperatuurregeling

Steek de stekker in het stopcontact.

Stel de temperatuurregelaar in op de gewenste stand.

De eerste keer dat de koelkast wordt ingeschakeld, stel de temperatuurregelaar in op "7" en wacht vervolgens minstens 2 uur voordat u levensmiddelen in de diepvries stopt.

"1" is de koudste stand en "7" is de koudste stand.

De stand "4" wordt aanbevolen voor een normaal gebruik.

Om het koelen te stoppen, draai de temperatuurregelaar naar "0".

Werkingsgeluiden

Normale geluiden

- De motoren lopen.
- Koelmiddel stroomt door de buizen.

Uw koelkast verplaatsen

- Trek de stekker uit het stopcontact.
- Verwijder alle levensmiddelen.

- Maak alle losse items binnenin uw koelkast met kleefband stevig vast.
- Maak de deuren met plakband vast.
- Tijdens het transporteren, houd de koelkast in een rechtopstaande positie.
- Als dit apparaat om welke reden dan ook werd uitgeschakeld mag het pas 10 minuten later weer worden ingeschakeld. Zo krijgt het apparaat de tijd om de druk in het koelsysteem te stabiliseren.

Energiebesparingstips

Voor het meest efficiënt energiegebruik van uw apparaat:

- Zorg voor voldoende ventilatie zoals aangegeven in de installatie-instructies.
- Laat warme levensmiddelen en drank eerst afkoelen voordat u ze in het apparaat plaatst.
- Open de deur zo weinig mogelijk.
- Open het apparaat zo kort mogelijk.
- Ontdooi de koelkast regelmatig om de ijslaag te verwijderen.
- Zorg dat de deur altijd juist gesloten is.

DRAAIRICHTING VAN DE DEUR WIJZIGEN

Als het nodig is om het deurscharnier tegen de andere kant te bevestigen, neemt u best contact op met een erkende reparatieservice of raadpleeg een deskundige om deze conversie uit te voeren.

Voordat u de deuropeningen van het apparaat gaat omkeren, dient u de stekker uit het stopcontact te verwijderen en het apparaat leeg te maken. Het is aangewezen hiervoor een kruiskopschroevendraaier en een moersleutel (beide niet meegeleverd) te gebruiken.

1. Verwijder de dop van het bovenste scharnier.

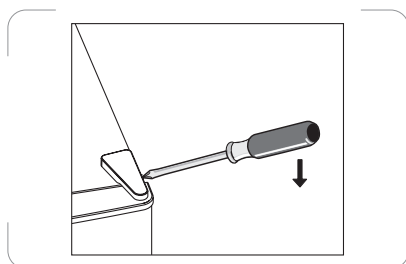

2. Verwijder de schroeven waarmee het bovenste scharnier op de deurstijl is bevestigd. Verwijder het bovenste scharnier.

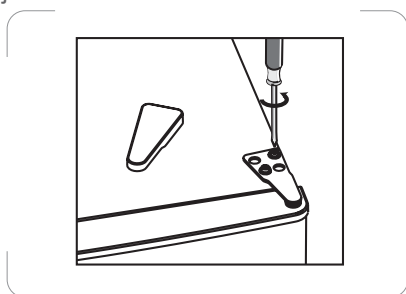

3. Verwijder de afdekking van het gat met een platte schroevendraaier.

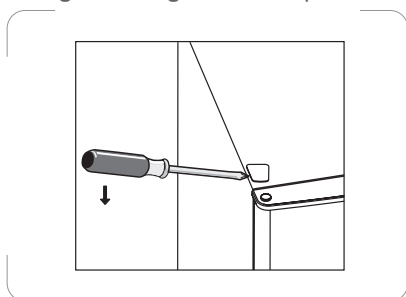

4. Beweeg de centrale afdekking van links naar rechts. Til vervolgens de bovenste deur op en plaats deze op een gekussende ondergrond om krassen te voorkomen.

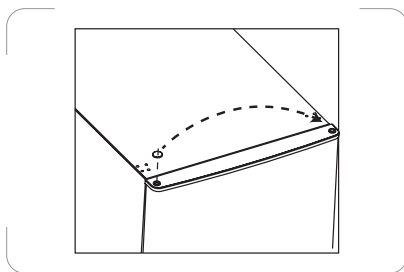

5. Schroef het onderste scharnier los. Verwijder vervolgens de verstelbare voetjes aan beide zijden.
6. Schroef de onderste scharnierpen los en verwijder deze. Draai de beugel om en plaats de beugel terug.

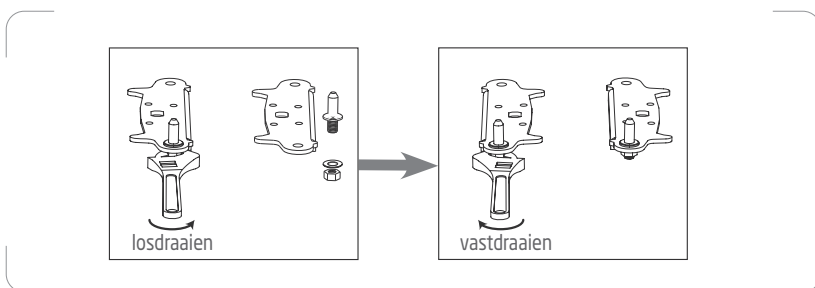

7. Monteer de beugel voor de montage van de onderste scharnierpen. Plaats beide verstelbare voetjes terug.

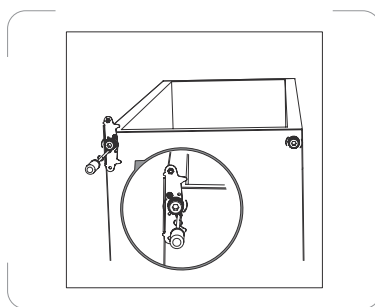

8. Bevestig het bovenste scharnier terwijl u de bovenste deur vastmaakt. Draai de schroeven nog niet stevig vast.

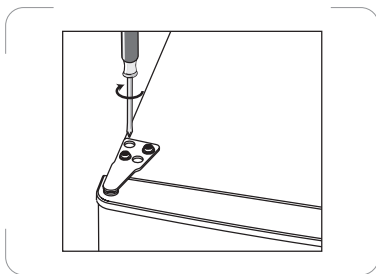

9. Controleer of de deur horizontaal en verticaal is uitgelijnd en of alle afdichtingen goed contact maken met de spouw rondom de spouwopening voordat u de scharnieren definitief vastdraait. Breng de scharnierkap en schroefkap weer aan. Stel de stelvoeten opnieuw af, indien nodig.

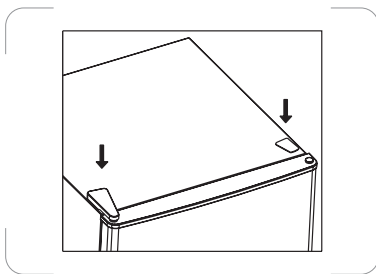

10. Maak de isolatie van de vriezerdeur los en bevestig deze na het draaien weer.

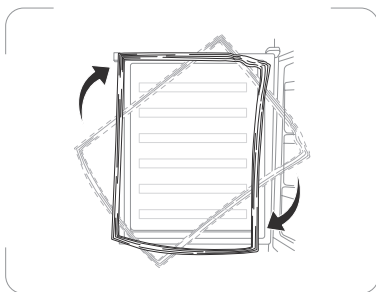

ONTDOOIEN

Ontdooi het koelkast regelma of wanneer de ijslaag meer dan 5mm dik is.

1. Stel de temperatuurregelaar in op positie 0 en haal de stekker uit het stopcontact.
2. Haal de levensmiddelen uit het vriesvak en plaats ze tijdelijk in een koele ruimte.
3. Veeg de condensatie weg met een doek of spons.
4. Veeg het koelkas droog.
5. Steek de stekker in het stopcontact en stel de temperatuurregelaar op de gewenste positie in.
6. Plaats de levensmiddelen terug in het koelkast.

FR

NL

PT

EN

IT

39

REINIGING EN ONDERHOUD



Trek de stekker van het apparaat altijd uit het stopcontact voor het reinigen.

1. Haal de levensmiddelen eruit en berg ze op in een koele ruimte.
 2. Verwijder alle verwijderbare onderdelen.
 3. Gebruik een zachte, vochtige doek of stuk keukenrol om de binnenkant en buitenkant te reinigen inclusief alle verschillende afvoerpunten en de water-uitgangspoort.
 4. Veeg gemorste spullen direct weg in de koelkast met een vochtige doek.
 - Gebruik een mild reinigingsmiddel of afwasmiddel of een beetje natriumcarbonaat of azijn om het gedeelte waar is gemorst te reinigen.
 - Doe een kleine hoeveelheid reinigingsmiddel, azijn of natriumcarbonaat in een kom en voeg er warm water aan toe. Doe een handdoek of stukje stof in de oplossing en maak de binnenkant van uw apparaat schoon.
 5. Maak de verwijderbare onderdelen schoon met een spons of zachte doek en een warm zeepsopje. Spoel grondig af en maak ze droog voordat u ze terug plaatst.
 - Gebruik geen schurende of chemische schoonmaakmiddelen.
 6. Reinig de dichtingen van de deuren en pakkingen met behulp van een spons of zachte doek en een mild reinigingsmiddel met warm water.
 - Gebruik geen reinigingswas, geconcentreerde reinigingsmiddelen, bleekmiddel of reinigingsmiddelen op basis van petroleum voor de plastic onderdelen van de koelkast.
 7. Droog alle oppervlakken grondig af en steek vervolgens de stekker weer in het stopcontact. De temperatuur instellen.
 8. Plaats de levensmiddelen opnieuw in het apparaat.
- De led-lampen in het apparaat kunnen niet door de gebruiker worden vervangen. Als de led-lampen niet meer werken, neem contact op met een erkende reparateur in uw buurt.

⊗ PROBLEEMOPLOSSING

Als er een probleem met uw apparaat optreedt of het apparaat werkt niet zoals het hoort, voer eerst enkele controles uit, die in onderstaande tabel zijn vermeld, voordat u naar ons servicecentrum belt.

Waarschuwing!

Probeer nooit uw apparaat zelf te repareren. Als het probleem na het controleren van het onderstaande tabel nog steeds niet is opgelost, neem contact op met een vakbekwame elektricien, een erkende reparateur of de winkel waar u het product hebt gekocht.

Probleem	Mogelijke oorzaken & Oplossing
Het apparaat werkt niet.	Controleer of de apparaat juist in het stopcontact zit en het stopcontact onder stroom staat. Controleer of de zekering niet is doorgeslagen. Controleer of de stroomonderbreker niet is geactiveerd.
Ongewone geluiden	<ul style="list-style-type: none">• Stel de pootjes opnieuw af om ervoor te zorgen dat het apparaat waterpas staat.• Controleer of het apparaat de muur of andere voorwerpen niet aanraakt. Verplaats het apparaat lichtjes.• Controleer of er een onderdeel, bijv. een leiding, aan de achterkant van het apparaat geen ander onderdeel van het apparaat of de muur raakt. Buig het onderdeel indien nodig voorzichtig uit de weg.
Onvoldoende koeling	<ul style="list-style-type: none">• Stel de temperatuurregelaar in op een koudere instelling en wacht enkele uren voordat de temperatuur gestabiliseerd is.• De deur was te lang of te vaak open. Warme lucht gaat de koelkast binnen telkens de deur wordt geopend. Open de deur minder vaak.• Controleer of de deur volledig dicht is.• Controleer of de deuropakking het apparaat goed afdicht.• Een grote hoeveelheid warm of heet voedsel werd recent in de diepvries geplaatst. Wacht totdat de koelkast de ingestelde temperatuur heeft bereikt.

<p>Vervelende geur in de apparaat</p>	<p>Levensmiddelen met een sterke geur moeten stevig worden ingepakt alvorens ze in het apparaat te plaatsen. Controleer of er slechte voorwerpen zijn of dat de afdichting van de deur gedurende een langere periode zijn verontreinigd.</p>
<p>Water druipt op de vloer</p>	<p>De waterpan (die zich beneden aan de achterkant van de koelkast bevindt) staat mogelijk niet waterpas, of de afvoertuit onder de bovenkant van de compressor is mogelijk niet goed gepositioneerd om water direct in deze pan te leiden, of de wateruitloop is geblokkeerd. Mogelijk moet u het apparaat van de muur trekken om de pan en de tuit te controleren.</p>

Productinformatieblad GEDELEGEERDE VERORDENING (EU) 2019/2016 VAN DE COMMISSIE met betrekking tot de energie-etikettering van koelapparaten					
Naam van de leverancier of het handelsmerk: Etablissements Darty & fils © Proline					
Adres van de leverancier: 9 Rue des Bateaux-Lavoirs, 94200 Ivry-sur-Seine, France					
Typeaanduiding: PLF245L					
Type koelapparaat:					
Geluidsarm apparaat:		nee	Ontwerptype:		vrijstaand
Wijnbewaarkast:		nee	Ander koelapparaat:		ja
Algemene productparameters:					
Parameter		Waarde	Parameter		Waarde
Totale afmetingen (millimeter)	Hoogte	1430	Totaal volume (dm ³ of l)		242
	Breedte	545			
	Diepte	555			
EEL		80	Energie-efficiëntieklasse		D
Emissie van akoestisch luchtgeluid (dB(A) re 1 pW)		39	Emissieklasse voor akoestisch luchtgeluid		C
Jaarlijks energieverbruik (kWh/jaar)		83	Klimaatklasse:		Gematigd/ Subtropisch
Laagste omgevingstemperatuur (°C) waarvoor het koelapparaat geschikt is		16	Hoogste omgevingstemperatuur (°C) waarvoor het koelapparaat geschikt is		38
Winterinstelling		nee			
Compartmentparameters:					
Compartmenttype		Compartmentparameters en -waarden			
		Compartment-volume (dm ³ of l)	Aanbevolen temperatuurinstelling voor optimale voedselopslag (°C)	Vriesvermogen (kg/24 u)	Ontdooiertype (zelfontdoof functie = Z, handmatige ontdoof functie = H)
Vorraad	nee	–	–	–	–
Wijnbewaring	nee	–	–	–	–
Kelder	nee	–	–	–	–
Vers voedsel	ja	242,0	4	–	H
Chill	nee	–	–	–	–
0 sterren of ijsmaker	nee	–	–	–	–
1 ster	nee	–	–	–	–

FR

NL

PT

EN

IT

43

2 sterren	nee	–	–	–	–
3 sterren	nee	–	–	–	–
4 sterren	nee	–	–	–	–
2-sterrengedeelte	nee	–	–	–	–
Compartment met variabele temperatuur	nee	–	–	–	–
Voor 4-sterrencompartimenten					
Snelvriesfunctie			nee		
Voor wijnbewaarkasten:					
Aantal standaardwijnflessen			–		
Lichtbronparameters (a) :					
Type lichtbron			LED		
Energie-efficiëntieklasse			–		
Minimumduur van de door de fabrikant geboden garantie: 24 maanden					
Aanvullende informatie:					
Link naar de website van de leverancier met de informatie zoals bedoeld in punt 9 van bijlage II bij Verordening (EU) 2019/2023 van de Commissie: www.vandenborre.be					

(a) zoals vastgesteld overeenkomstig Gedelegeerde Verordening (EU) 2019/2015 van de Commissie.

Klimaatklasse:

- Gematigd: "dit koelapparaat is bedoeld voor gebruik bij omgevingstemperaturen van 16 °C tot 32 °C".
- Subtropisch: "dit koelapparaat is bedoeld voor gebruik bij omgevingstemperaturen van 16 °C tot 38 °C".

Dit koelapparaat is niet bedoeld om te worden gebruikt als inbouwapparaat.

Dit koelapparaat is niet geschikt voor het invriezen van levensmiddelen.

Over hoe de informatie over een model kan worden gevonden in de productendatabank :

Klik de link

<https://eprel.ec.europa.eu/screen/product/refrigeratingappliances2019/2402306>

Nominale spanning en frequentie	220-240V~ 50Hz
Koelmiddel/hoeveelheid	R600a / 30g
Isolatie-blaasgas	Cyclopentaan
Nominale stroom	0,55A
Beschermingsklasse tegen elektrische schokken	Klasse I
Ingangsvermogen	75W
Nettogewicht	38 kg

FR

NL

PT

EN

IT

45

DIENST VOOR HERSTELLINGEN EN RESERVEONDERDELEN

Demonteer of herstel het apparaat niet zelf om het risico op een elektrische schok of persoonlijk letsel te vermijden.

Voor professionele reparaties of het bestellen van reserveonderdelen, neem contact op met de klantenservice van FNAC DARTY.

Reserveonderdelen voor uw apparaten worden binnen 15 werkdagen na het ontvangen van de bestelling geleverd.

Beschikbaarheid van reserveonderdelen: ten minste tien jaar

Opgelet!

Alle apparaten hebben een garantie van 2 jaar.

De garantie geldt niet voor schade veroorzaakt door een verkeerde installatie, ongeoorloofde wijziging, zelf uitgevoerde of niet professionele reparaties.

Neem contact met ons op:



Vanden Borre
in alle vertrouwen

 ²⁴ www.darty.com
0978 970 970

24 uur
7 dagen per week

 9 Rue des Bateaux-Lavois,
94200 Ivry-sur-Seine,
France

 www.vandenborre.be
02 334 00 00

8u - 18u
Ma tot Zat

 Slesbroekstraat 101
1600 Sint-Pieters-Leeuw
Belgium

VERWIJDERING



Als verantwoordelijke handelaar dragen we zorg voor het milieu. We moedigen u aan om de juiste verwijderingsprocedure voor uw apparaat en verpakkingsmateriaal te volgen. Dit draagt bij tot het behoud van de natuurlijke rijkdommen door deze te recyclen zodat zowel de menselijke gezondheid en het milieu worden beschermd.

Gooi dit apparaat en de verpakking weg in overeenstemming met de geldende wetgeving en voorschriften.

Aangezien dit apparaat elektronische componenten bevat moet het apparaat en toebehoren aan het einde van hun levensduur afzonderlijk van het huisafval worden weggegooid.

Neem contact op met uw gemeente voor informatie over afdanking en recycling. Lever het apparaat in bij het inzamelpunt van uw gemeente voor recycling. Bij sommige inzamelpunten kunt u het apparaat gratis inleveren.

We verontschuldigen ons voor enig ongemak veroorzaakt door kleine inconsistenties in deze gebruikershandleiding, die kunnen ontstaan door productverbetering of -ontwikkeling.

Etablissements Darty & fils ©,
9 Rue des Bateaux-Lavois, 94200 Ivry-sur-Seine, France 30/07/2025
Ets.Darty@fnacdarty.com

FR

NL

PT

EN

IT

47

Koudste zone van de koelkast



Het hiernaast vermelde symbol geeft de plaats van de koudste zone in uw koelkast aan. Deze zone is aan de onderkant afgebakend door het glas van de groentelade en aan de bovenkant door het symbool of het rek dat zich op dezelfde hoogte bevindt.

Om de temperatuur in deze zone te waarborgen, pas de positie van dit rek niet aan.

In koelkasten met luchtcirculatie (voorzien van een ventilator of No Frost modellen) is het symbool van de koudste zone niet aanwezig omdat de temperatuur in de volledige kast dezelfde is.

De temperatuurindicator installeren

Uw apparaat is uitgerust met een temperatuurindicator, die zich in de koudste zone bevindt, zodat u het apparaat nauwkeurig kunt instellen.

OPGELET : Deze indicator is alleen geschikt voor gebruik met deze koelkast, gebruik het niet voor een andere koelkast (de koudste zone kan namelijk verschillend zijn) of voor een ander doeleinde.

INDICATEUR DE TEMPERATURE : ZONE LA PLUS FROIDE DE VOTRE REFRIGERATEUR.

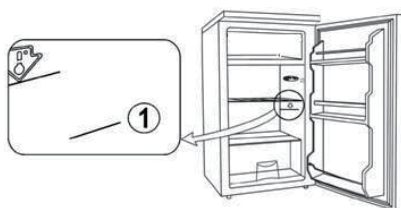

Verificatie van de temperatuur in de koudste zone

Dankzij de temperatuurindicator kunt u regelmatig controleren of de temperatuur

in de koudste zone juist is. De temperatuur binnenin de koelkast is namelijk afhankelijk van meerdere factoren zoals de kamertemperatuur, de hoeveelheid bewaarde levensmiddelen en het aantal keren de deur wordt geopend. Houd rekening met deze factoren wanneer u het apparaat instelt.













Als de indicator "OK" weergeeft, geeft dit aan dat uw thermostaat juist is ingesteld en de temperatuur in de koelkast correct is.

Als de kleur van de indicator wit is, geeft dit aan dat de temperatuur te hoog is. Verhoog in dit geval de thermostaat en wacht 12 uur om de indicator opnieuw te bekijken.

Na het inbrengen van levensmiddelen of het openen van de deur, is het mogelijk dat de indicator enige tijd wit is.



ÍNDICE

	INSTRUÇÕES DE SEGURANÇA IMPORTANTE.....	p. 51
	VISTA PORMENORIZADA DO PRODUTO.....	p. 55
	ANTES DE INSTALAR O APARELHO.....	p. 56
	INSTALAÇÃO.....	p. 56
	TEMPÉRATURE AMBIANTE.....	p. 57
	USAR O SEU FRIGORÍFICO.....	p. 57
	CONVERSÃO DA PORTA.....	p. 60
	DESCONGELAÇÃO.....	p. 63
	LIMPEZA E MANUTENÇÃO.....	p. 64
	RESOLUÇÃO DE PROBLEMAS.....	p. 65
	SERVIÇO DE REPARAÇÃO E PEÇAS SOBRESSELENTES.....	p. 70
	ELIMINAÇÃO.....	p. 71

⚠️ INSTRUÇÕES DE SEGURANÇA IMPORTANTES

LEIA OS SEGUINTE AVISOS DE SEGURANÇA E AS INSTRUÇÕES CUIDADOSAMENTE ANTES DE UTILIZAR O APARELHO E GUARDE PARA FUTURAS REFERÊNCIAS.

AVISOS

- Este aparelho foi criado para ser usado em aplicações domésticas e semelhantes, como:
 - Cozinhas em lojas, escritórios e outros ambientes de trabalho;
 - Casas de quinta e por clientes em hotéis, motéis e outros ambientes de tipo residencial;
 - Ambientes do tipo residenciais com pequeno-almoço;
 - Aplicações de catering e outras semelhantes sem ser de retalho.
- Se o fio da alimentação ficar danificado, deverá ser substituído pelo fabricante, o agente de reparação ou uma pessoa igualmente qualificada, de modo a evitar quaisquer perigos.
- Este aparelho pode ser usado por crianças com mais de 8 anos de idade e pessoas com capacidades físicas, sensoriais ou mentais reduzidas, ou falta de experiência e conhecimentos, se forem supervisionadas e ensinadas quanto à utilização do aparelho de um modo seguro, e compreenderem os perigos envolvidos. As crianças não deverão brincar com o aparelho. A limpeza e manutenção não deverão ser feitas por crianças sem supervisão.
- Relativamente às instruções da limpeza das superfícies em contacto com os alimentos e área com salpicos, consulte a secção "LIMPEZA E MANUTENÇÃO" nas página 64.
- O aparelho não deverá ser exposto à chuva.
- AVISO: Mantenha as aberturas de ventilação na estrutura do aparelho ou na estrutura incorporada sem obstruções.
- AVISO: Não use dispositivos mecânicos ou outros meios para acelerar o processo de descongelação para além dos recomendados pelo fabricante.
- AVISO: Não danifique o circuito refrigerador.

FR

NL

PT

EN

IT

51

- **AVISO:** Não use aparelhos elétricos dentro dos compartimentos de armazenamento de alimentos do aparelho, a não ser que sejam do tipo recomendado pelo fabricante.
- Não guarde substâncias explosivas, como latas de aerossóis com um propulsor inflamável neste aparelho.
- **CUIDADO:** O sistema de arrefecimento está sob grande pressão. Não lhe toque. Contacte um serviço de manutenção qualificado antes da eliminação.
- **INSTALAÇÃO:** NÃO INSTALE ESTE APARELHO EM ÁREAS MUITO HÚMIDAS OU MUITO FRIAS, COMO EM EDIFÍCIOS EXTERIORES, GARAGENS OU ADEGAS.
- **Eliminação do aparelho:**
Para prevenir danos no ambiente ou na saúde humana devido à eliminação descontrolada do lixo, recicle para promover a reutilização sustentada de recursos materiais, refrigeradores e gases de isolamento inflamáveis. A eliminação só deverá ser efetuada em pontos de recolha públicos. Contacte o centro de tratamento de resíduos mais próximo de sua casa para obter mais detalhes acerca do modo correto de eliminação.
- **Para instalação, reparação:**
O aparelho deve ser colocado numa superfície horizontal e manter a ventilação desimpedida. Não tente substituir nem reparar quaisquer componentes. Peça ajuda, caso seja necessário, junto de um centro de reparação.
- **Para o manuseamento:**
Segure sempre o aparelho para evitar qualquer dano.



- **Aviso:** Risco de fogo/materiais inflamáveis
- **AVISO:** Quando posicionar o aparelho, certifique-se de que o fio da alimentação não fica preso nem danificado.
- **AVISO:** Não use triplas nem extensões na parte traseira do aparelho.

- Crianças dos 3 aos 8 anos de idade podem carregar e descarregar aparelhos de refrigeração.
- Para evitar a contaminação de alimentos, respeite as seguintes instruções:
 - Abrir a porta durante um longo período de tempo pode causar um aumento significativo da temperatura nos compartimentos do aparelho.
 - Limpe regularmente as superfícies que entram em contacto com os alimentos e os sistemas de drenagem acessíveis.
 - Guarde a carne crua e o peixe em recipientes adequados no frigorífico, de modo a que não entrem em contacto nem pinguem para cima de outros alimentos.
 - Os compartimentos de alimentos congelados de duas estrelas são adequados para guardar alimentos pré-congelados, guardar ou fazer gelado e para fazer cubos de gelo.
 - Os compartimentos de uma, duas e três estrelas não são adequados para congelar alimentos frescos.
 - Se o aparelho de refrigeração for deixado vazio durante longos períodos de tempo, desligue-o, descongele-o, limpe-o, seque-o e deixe a porta aberta, para evitar o aparecimento de mofo dentro do aparelho.

Precauções de segurança

- Mantenha todo o material de empacotamento afastado de crianças, pois há o risco de sufocação.
- A ficha tem de ficar acessível quando posicionar o frigorífico.
- Retire a ficha da tomada quando não utilizar o frigorífico e antes de proceder à limpeza. Retire os alimentos antes de limpar o aparelho.
- Nunca retire a ficha da tomada puxando pelo fio. Segure bem a ficha e retire-a da tomada.
- Coloque o frigorífico num local seco. Evite áreas com muita humidade.
- Mantenha o frigorífico afastado da luz direta do Sol.
- Não coloque o frigorífico perto de fogões, lareiras ou aquecedores.

- Não use aparelhos elétricos dentro do frigorífico.
- Mantenha velas acesas, lamparinas e outros artigos com chamas sem proteção afastados do aparelho, para não incendiar o aparelho.
- Não insira alimentos muito grandes, pois isso pode causar um funcionamento incorreto.
- Tenha muito cuidado quando mover o aparelho.
- Não use ferramentas pontiagudas ou afiadas para remover camadas de gelo. Use um raspador de plástico.
- Nunca use a base, portas, etc., como suporte.
- O refrigerador isobutano (R600a) encontra-se dentro do circuito refrigerador do aparelho. Este é um gás natural com um elevado nível de compatibilidade ambiental. No entanto, é inflamável. Durante o transporte e instalação do aparelho, certifique-se de que nenhum dos componentes do circuito refrigerador fica danificado.
O refrigerador (R600a) é inflamável.
- AVISO: Frigoríficos e congeladores contêm um produto refrigerador e gases no isolamento. Os gases refrigeradores têm de ser eliminados de modo profissional. Certifique-se de que a tubagem do circuito refrigerador não está danificada antes de o eliminar corretamente.

VISTA PORMENORIZADA DO PRODUTO

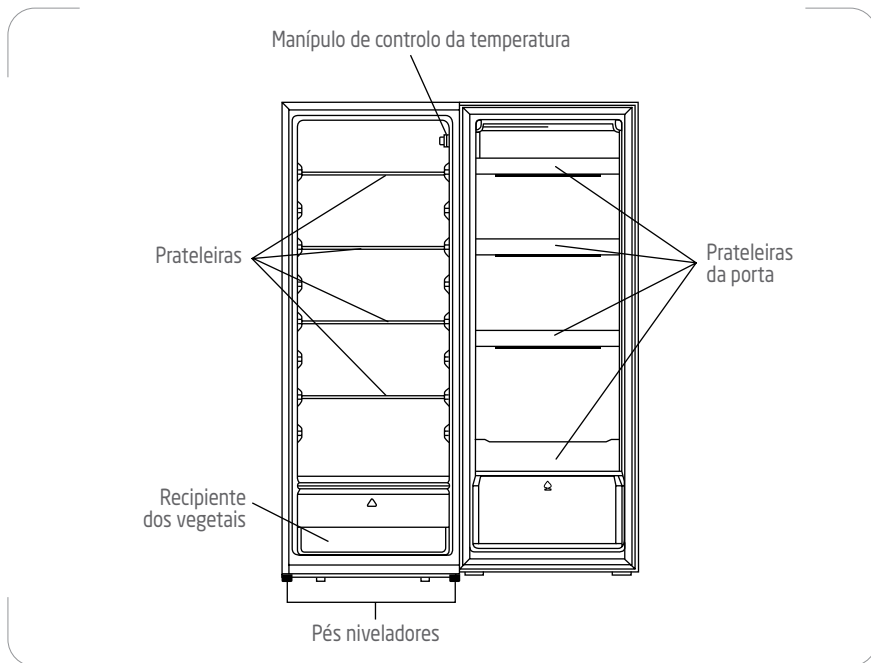

Disposição recomendada dos alimentos

Compartimento do frigorífico (4 °C):

O ar frio desce, por isso, a parte inferior é a mais fria. Guarde os seus alimentos no espaço ótimo para desfrutar do seu sabor fresco.

Secção superior:	Alimentos enlatados, pão, bolo...
Secção intermédia:	Produtos lácteos, alimentos preparados, sobremesas, carne, produtos de carne, charcutaria...
Recipiente:	Frutos frescos, vegetais, saladas...

Prateleiras da porta do frigorífico (2 °C ~ 8 °C):

Secção superior:	Ovos, manteiga, queijo...
Secção intermédia:	Bebidas, latas, garrafas...
Secção inferior:	Bebidas, latas, garrafas...

FR

NL

PT

EN

IT

55

ANTES DE INSTALAR O APARELHO

Antes de ligar o seu aparelho à alimentação, verifique se a voltagem indicada no aparelho corresponde à voltagem em sua casa. Uma voltagem diferente pode danificar o aparelho.

A ficha é o único modo de desligar o aparelho da alimentação e deverá estar permanentemente acessível. Para desligar a alimentação do aparelho, desligue o aparelho e retire a ficha da tomada.

O aparelho tem de ser ligado à terra. O fabricante não se responsabiliza por danos que possam ocorrer como resultado de uma utilização sem ligação à terra.

INSTALAÇÃO

Instale o aparelho numa área seca e bem ventilada. O local da instalação não deverá estar exposto à luz direta do Sol nem perto de uma fonte de calor, como um fogão, radiador, etc.

Para assegurar uma ventilação adequada para o aparelho, permita um espaço mínimo de 10 cm em cada lado da estrutura.

Para superfícies desniveladas, pode alinhar os pés dianteiros.

TEMPÉRATURE AMBIANTE

Este aparelho foi criado para funcionar a uma temperatura ambiente entre 16 °C e 38 °C. Se estas temperaturas forem excedidas (mais frio ou mais quente), o aparelho não funcionará corretamente. Se as temperaturas ambiente forem excedidas durante um longo período de tempo, a temperatura no compartimento do frigorífico aumenta acima dos 4°C e os alimentos podem ficar estragados.

USAR O SEU FRIGORÍFICO

Antes de colocar alimentos no aparelho

- Retire todo o material de empacotamento.
- Deixe o aparelho funcionar vazio durante 2 a 3 horas, de modo a que o compartimento possa arrefecer até à temperatura adequada.
- Limpe o interior do aparelho com água quente e um pouco de detergente líquido para retirar o pó do fabrico e transporte.

Dicas para a refrigeração de alimentos frescos

- Uma boa configuração da temperatura que garanta a preservação dos alimentos frescos é uma temperatura inferior ou igual a +4 °C.
- Uma temperatura mais alta no interior do aparelho pode dar origem a um tempo mais curto da validade dos alimentos.
- Cubra os alimentos com material de embalagem para preservar a sua frescura e aroma.
- Use sempre recipientes fechados para líquidos e alimentos, para evitar aromas ou odores no compartimento.
- Para evitar a contaminação cruzada entre alimentos cozinhados e crus, cubra os alimentos cozinhados e separe-os dos alimentos crus.
- Recomendamos que descongele os alimentos dentro do frigorífico.
- Não coloque alimentos quentes dentro do aparelho. Certifique-se de que arrefecem até à temperatura ambiente antes de os colocar no aparelho.

Dicas de refrigeração

- Carne (todos os tipos): Envolver num invólucro adequado e coloque no frigorífico. Guarde a carne no máximo 1-2 dias.

FR

NL

PT

EN

IT

57

- Frutos e vegetais: Limpe bem (elimine a sujidade) e coloque no frigorífico.
- Aconselhamos a não guardar frutos exóticos, como bananas, mangas, papaias, etc., dentro do frigorífico.
- Tomates, batatas, cebolas e alho não deverão ser mantidos no frigorífico.
- Manteiga e queijo: Coloque num recipiente hermético ou envolva em folha de alumínio ou saco de polietileno para eliminar o máximo de ar possível.
- Garrafas: Feche-as com a rolha e coloque na prateleira da porta para garrafas.
- Consulte sempre a data de validade dos produtos para saber o tempo que os pode guardar.

Controlo da temperatura

Ligue o aparelho à alimentação.

Egule o botão de controlo da temperatura para a posição desejada.

Na primeira vez que ligar o aparelho, coloque o botão de controlo da temperatura em "7" e deixe-o funcionar durante pelo menos 2 horas antes de colocar os alimentos no interior.

"1" é a definição de frio e "7" é a definição mais fria.

A definição de "4" é recomendada para uma utilização normal.

Para parar o aparelho, rode o botão de controlo para a posição "0" (DESLIGADO).

Ruídos de funcionamento

Ruídos normais

- Os motores estão a funcionar.
- O líquido refrigerador está a fluir pelo tubo.

Mover o seu frigorífico

- Desligue o frigorífico da alimentação.
- Retire todos os alimentos.
- Fixe com fita todos os artigos soltos no interior do seu frigorífico.
- Fixe a porta com fita.
- Certifique-se de que o frigorífico permanece na vertical durante o transporte.
- Se o aparelho for desligado por alguma razão, espere 10 minutos antes de

voltar a ligá-lo. Isto permite que as pressões do sistema de refrigeração fiquem iguais antes de reiniciar.

Dicas para poupar energia

Para o uso com mais eficiência de energia do seu aparelho:

- Certifique-se de que o seu frigorífico tem a ventilação adequada, conforme recomendado nas instruções de instalação.
- Deixe os alimentos e bebidas quentes arrefecerem antes de os colocar no aparelho.
- Mantenha a porta aberta o mínimo de tempo possível.
- Abra o aparelho o mais brevemente possível.
- Descongele regularmente o frigorífico para retirar a camada de gelo.
- Certifique-se de que as portas do frigorífico ficam sempre bem fechadas.

CONVERSÃO DA PORTA

Se precisar de colocar as dobradiças da porta do lado oposto, recomendamos que contacte um agente de reparação autorizado para fazer esta conversão, ou peça a um técnico.

Antes de inverter a direção da porta, deverá certificar-se de que o aparelho está desligado da alimentação e vazio. Recomendamos que use uma chave de estrelas e uma chave de caixa (ambas não fornecidas).

1. Retire a cobertura da dobradiça superior.

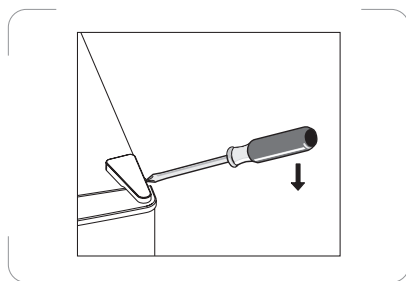

2. Retire os parafusos que fixam a dobradiça superior. Retire a dobradiça superior.

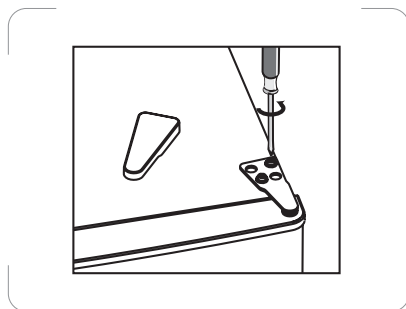

3. Retire a cobertura do parafuso superior esquerdo.

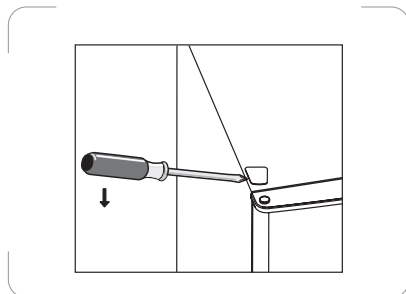

4. Mova a cobertura central da esquerda para a direita. Levante a porta do compartimento do frigorífico e coloque-a numa superfície almofadada para evitar que fique riscada.

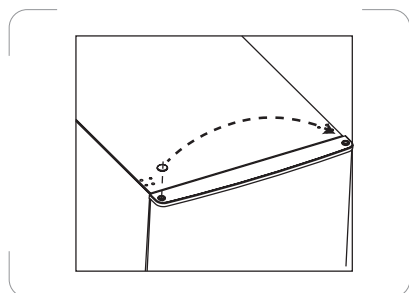

5. Desenrosque a dobradiça inferior. De seguida, retire os pés ajustáveis de ambos os lados.
6. Desenrosque a cavilha da dobradiça inferior, rode o suporte e volte a colocá-lo.

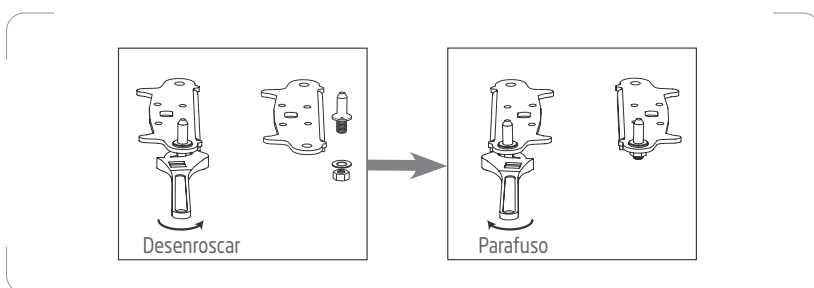

7. Volte a colocar o suporte da cavilha da dobradiça inferior. Volte a colocar ambos os pés ajustáveis.

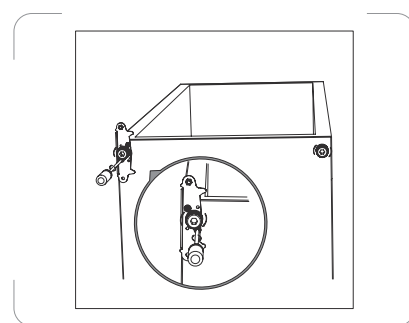

8. Volte a colocar a dobradiça superior enquanto volta a encaixar a porta. Não aperte os parafusos por completo

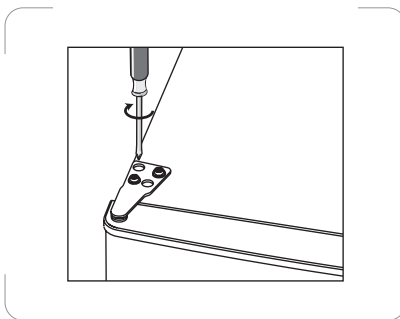

9. Certifique-se de que a porta fica alinhada na horizontal e vertical e que todos os vedantes fazem bom contacto com a cavidade à volta da abertura da cavidade antes de finalmente apertar as dobradiças. Volte a colocar a cobertura da dobradiça e cobertura do parafuso. Se necessário, volte a ajustar os pés niveladores.

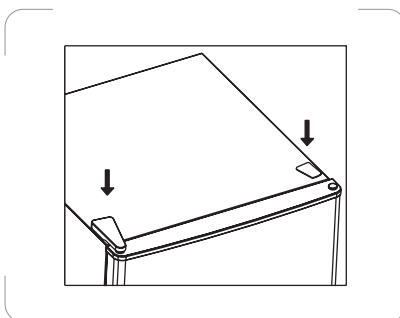

10. Liberte a junta da porta e volte a fixar após rodar.

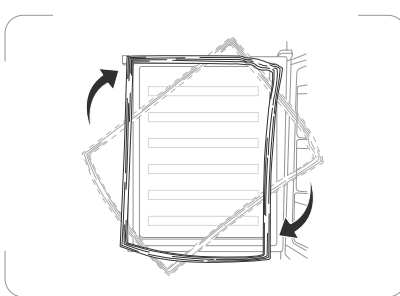

DESCONGELAÇÃO

O compartimento do frigorífico precisa de ser descongelado periodicamente ou quando o gelo tiver mais de 5 mm de espessura.

1. Coloque o manípulo de controlo da temperatura na posição 0 e retire a ficha da tomada.
2. Retire os alimentos e coloque-os temporariamente num local fresco.
3. Limpe a condensação com um pano ou uma esponja.
4. Seque o compartimento do frigorífico.
5. Ligue o aparelho à alimentação e ajuste o manípulo de controlo da temperatura conforme desejado.
6. Volte a colocar os alimento no compartimento do frigorífico.

FR

NL

PT

EN

IT

63

LIMPEZA E MANUTENÇÃO



Desligue sempre o aparelho da alimentação antes de proceder à limpeza.

1. Retire os alimentos e guarde-os num local fresco.
2. Retire todas as partes amovíveis.
3. Use um pano suave ligeiramente embebido em água ou toalha de papel para limpar o interior e exterior, incluindo toda a área de drenagem e porta de evacuação da água.
4. Limpe imediatamente os derrames no compartimento do frigorífico e congelador com um pano ligeiramente embebido em água.
 - Use um produto de limpeza neutro, como detergente, ou use algum bicarbonato de sódio ou vinagre para limpar a área salpicada.
 - Coloque uma pequena quantidade de detergente, vinagre ou bicarbonato de sódio numa taça e adicione água quente. Mergulhe uma toalha ou pano na solução de limpeza e lave o interior do seu aparelho.
5. Limpe as partes amovíveis com uma esponja limpa ou pano suave com água quente e detergente. Lave e seque bem antes de voltar a colocar.
 - Não use agentes de limpeza corrosivos ou abrasivos.
6. Limpe os forros e juntas da porta com uma esponja limpa ou pano suave e um detergente neutro com água quente.
 - Não use ceras de limpeza, detergentes concentrados, lixívia ou produtos de limpeza que contenham petróleo nas partes de plástico do refrigerador.
7. Seque bem todas as superfícies e ligue o aparelho à alimentação. Ajuste da temperatura.
8. Volte a colocar os alimentos no aparelho.

A luz LED no compartimento do frigorífico não pode ser substituída pelo utilizador. Se a luz LED parar de funcionar, contacte o agente de reparação autorizado.

⊗ RESOLUÇÃO DE PROBLEMAS

Se tiver algum problema com o seu aparelho ou se estiver preocupado com o funcionamento correto do aparelho, pode efetuar algumas verificações de acordo com a tabela apresentada abaixo antes de contactar o centro de reparação.

Aviso!

Não tente reparar o aparelho sozinho. Se o problema persistir após ter efetuado as verificações indicadas abaixo, contacte um eletricitista qualificado, um reparador autorizado ou a loja onde adquiriu o produto.

Problema	Possíveis causas e solução
O aparelho não funciona.	<ul style="list-style-type: none">• Certifique-se de que a ficha do aparelho está ligada a uma tomada e que a tomada está com corrente.• Certifique-se de que não há um fusível fundido.• Certifique-se de que o disjuntor não foi ativado.
Ruídos pouco habituais.	<ul style="list-style-type: none">• Volte a ajustar os pés para se certificar de que o aparelho está nivelado.• Certifique-se de que o aparelho não está a tocar na parede nem noutros objetos. Mova ligeiramente o aparelho.• Certifique-se de que nenhum componente, como tubos, na parte traseira do aparelho está a tocar noutra parte do aparelho ou na parede. Se necessário, dobre cuidadosamente o componente para fora do caminho.
Refrigeração inadequada	<ul style="list-style-type: none">• Rode o manípulo de controlo da temperatura para uma temperatura mais baixa, e permita algumas horas para que a temperatura estabilize.• A porta foi mantida aberta durante demasiado tempo, ou aberta demasiado frequentemente. O ar quente entra no frigorífico sempre que a porta é aberta. Abra a porta menos vezes.• Certifique-se de que a porta está completamente fechada.• Certifique-se de que a junta da porta veda corretamente.• Uma grande quantidade de alimentos quentes pode ter sido guardada recentemente. Espere até que o frigorífico atinja a temperatura definida.
Há um mau cheiro no aparelho.	Alimentos com um odor forte deverão ser bem empacotados antes de serem colocados dentro do aparelho. Verifique se existem artigos deteriorados ou se os vedantes da porta são deixados sujos durante muito tempo.

FR

NL

PT

EN

IT

65

Pinga água para o chão.

O recipiente da água (na parte traseira inferior da estrutura) pode não estar devidamente nivelado, ou o bico de drenagem por baixo do topo do compressor pode não estar posicionado corretamente para orientar a água para este recipiente, ou o bico da água pode estar bloqueado. Poderá ter de afastar o aparelho da parede para verificar o recipiente e o bico.

**Ficha de informação do produto
REGULAMENTO DELEGADO (UE) 2019/2016 DA COMISSÃO respeitante à etiquetagem energética
dos aparelhos de refrigeração**

Marca comercial ou nome do fornecedor: Etablissements Darty & fils © | Proline

Endereço do fornecedor: 9 Rue des Bateaux-Lavoirs, 94200 Ivry-sur-Seine, France

Identificador de modelo: PLF245L

Tipo de aparelho de refrigeração:

Aparelho de baixo ruído:	não	Tipo de construção:	de instalação livre
Aparelho de armazenagem de vinhos:	não	Outros aparelhos de refrigeração:	sim

Parâmetros gerais do produto:

Parâmetro		Valor	Parâmetro	Valor
Dimensões totais (milímetros)	Altura	1430	Volume total (dm³ ou l)	242
	Largura	545		
	Profundidade	555		
IEE		80	Classe de eficiência energética	D
Emissão de ruído aéreo [dB(A) re 1 pW]		39	Classe de emissão de ruído aéreo	C
Consumo anual de energia anual (kWh/an)		83	Classe climática	Temperada / Subtropical
Temperatura ambiente mínima (°C) para a qual o aparelho de refrigeração é adequado		16	Temperatura ambiente máxima (°C) para a qual o aparelho de refrigeração é adequado	38
Regulação de inverno		não		

FR

NL

PT

EN

IT

67

Parâmetros dos compartimentos:					
Tipo de compartimento		Parâmetros e valores dos compartimentos			
		Volume do compartimento (dm ³ ou l)	Regulação de temperatura recomendada para otimizar a conservação dos alimentos (°C)	Capacidade de congelação (kg/24 h)	Tipo de descongelação (descongelação automática = A, descongelação manual = M)
Despensa	não	–	–	–	–
Armazenagem de vinhos	não	–	–	–	–
Cave	não	–	–	–	–
Alimentos frescos	sim	242,0	4	–	M
Ultrarrefrigeração	não	–	–	–	–
0 estrelas ou produção de gelo	não	–	–	–	–
1 estrela	não	–	–	–	–
2 estrelas	não	–	–	–	–
3 estrelas	não	–	–	–	–
4 estrelas	não	–	–	–	–
Secção de 2 estrelas	não	–	–	–	–
Compartimento de temperatura variável	não	–	–	–	–
Compartimentos de quatro estrelas					
Função de congelamento rápido			Não		
Aparelhos de armazenagem de vinhos					
Número de garrafas de vinho normalizadas			–		
Parâmetros de fontes de luz (°) :					
Tipo de fonte de luz			LED		
Classe de eficiência energética			–		
Duração mínima da garantia do fabricante: 24 meses					
Informações adicionais:					

Hiperligação para o sítio Web do fornecedor onde se encontram as informações previstas no anexo II, ponto 4, do Regulamento (UE) 2019/2019 da Comissão: www.mediamarkt.pt

(^a) Determinados em conformidade com o Regulamento Delegado (UE) 2019/2015 da Comissão.

Classe climática:

- Temperada: «Este aparelho de refrigeração destina-se a ser utilizado a temperaturas ambientes compreendidas entre 16 °C e 32 °C».
- Subtropical: «Este aparelho de refrigeração destina-se a ser utilizado a temperaturas ambientes compreendidas entre 16 °C e 38 °C».

Este aparelho de refrigeração não se destina a ser utilizado como aparelho encastrável.

Este aparelho de refrigeração não é adequado para congelar géneros alimentícios.

Para saber a informação do modelo na base de dados do produto:

Clique no link

<https://eprel.ec.europa.eu/screen/product/refrigeratingappliances2019/2402306>

Voltagem nominal e frequência	220-240V~ 50Hz
Refrigerador/Quantidade	R600a / 30g
Gás de sopro de isolamento	Ciclopentano
Corrente nominal	0,55A
Classe de proteção contra choque elétrico	Classe I
Energia de entrada nominal	75W
Peso líquido	38 kg

FR

NL

PT

EN

IT

69

SERVIÇO DE REPARAÇÃO E PEÇAS SOBRESSELENTES

Não desmonte, nem repare o aparelho sozinho. O incumprimento desta premissa, pode provocar um choque elétrico ou ferimentos pessoais.

Para aceder ao serviço de reparação profissional e encomendar peças sobresselentes, obtenha o apoio do serviço pós-venda daMediaMarkt.

As peças sobresselentes para os seus aparelhos serão entregues no prazo de 15 dias úteis após a receção da encomenda.

Disponibilidade de peças sobresselentes: um período mínimo de dez anos

Atenção!

Todos os aparelhos têm uma garantia de 2 anos.

A garantia não cobre danos provocados por uma instalação incorreta, modificação não autorizada, autorreparação ou reparação não profissional.

Contacte-nos em:

MediaMarkt

www.mediamarkt.pt

 **210 042 210**

10:00 - 22:00

(inclusive feriados)

De segunda-feira a sábado

10:00 - 20:00

Domingos

E-mail: clientes@mediamarkt.pt

 Rua Casal do Canas, n.º 5
Zona Comercial de Alfragide
2790-204 Carnaxide, Portugal

ELIMINAÇÃO



Como retalhista responsável, preocupamo-nos com o ambiente. Como tal, aconselhamos que cumpra os procedimentos adequados para eliminação do aparelho e dos respectivos materiais de embalamento. Dessa forma, irá ajudar a conservar recursos naturais e assegurar que são reciclados de uma forma que protege a saúde e o ambiente.

Deve eliminar este aparelho e a sua embalagem de acordo com a legislação e regulamentação locais.

Dado que este aparelho contém componentes eletrónicos, o produto e os seus acessórios devem ser eliminados separadamente do lixo doméstico quando atingirem o fim da sua vida útil.

Contacte as autoridades locais para obter informações acerca da eliminação e reciclagem.

O aparelho deve ser transportado para o ponto de recolha local, para reciclagem. Alguns pontos de recolha aceitamos aparelhos sem encargos.

Pedimos desculpa por qualquer inconveniente provocado por pequenas inconsistências nestas instruções, as quais poderão ser resultado do melhoramento e desenvolvimento do produto.

Etablissements Darty & fils ©,
9 Rue des Bateaux-Lavois, 94200 Ivry-sur-Seine, France 30/07/2025
Ets.Darty@fnacdarty.com

A PARTE MAIS FRIA DO FRIGORÍFICO



O símbolo indica o local da parte mais fria do seu frigorífico. Esta área encontra-se entre o compartimento dos vegetais no fundo e o símbolo no topo, ou a prateleira com a mesma altura.

De modo a manter a temperatura nesta área, certifique-se de que não altera a posição desta prateleira.

Em frigoríficos de ar forçado (modelos equipados com uma ventoinha ou “no frost”), o símbolo da área mais fria não é apresentado, porque a temperatura é uniforme em todo o interior.

INSTALAR O INDICADOR DA TEMPERATURA

Para ajudar a ajustar o seu frigorífico corretamente, ele vem equipado com um indicador da temperatura que pode usar para controlar a temperatura média na área mais fria.

AVISO: Este indicador foi criado apenas para ser usado no seu frigorífico. Não o use noutro frigorífico (pois a área mais fria não será a mesma) ou com outros intuitos.

INDICADOR DA TEMPERATURA: A PARTE MAIS FRIA DO SEU FRIGORÍFICO

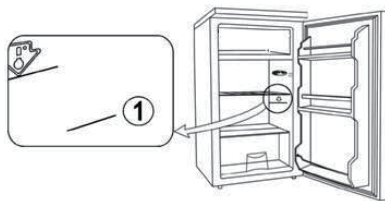

VERIFICAR A TEMPERATURA NA ÁREA MAIS FRIA

Usando o indicador da temperatura, deverá certificar-se regularmente de que a

temperatura é a correta na parte mais fria do seu frigorífico. A temperatura no interior do seu frigorífico depende de um número de fatores, como a temperatura ambiente no exterior, até que ponto o seu frigorífico está cheio e com que frequência abre a porta. Tenha em conta estes fatores quando ajustar o seu aparelho.

Quando o indicador apresentar "OK", significa que o seu termóstato está definido corretamente e que a temperatura no seu frigorífico está correta.

Se o indicador estiver branco, significa que a temperatura está demasiado alta. Assim, deverá aumentar as definições do termóstato e esperar 12 horas antes de verificar o indicador de novo.

Após carregar o frigorífico ou abrir a porta, o indicador pode ficar branco durante alguns segundos.





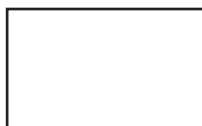







A black rectangular box with the white text "OK" inside.

Definição correta.



A temperatura está muito alta. Ajuste o termóstato.

TABLE OF CONTENTS

	IMPORTANT SAFETY INSTRUCTIONS.....	p. 75
	PRODUCT OVERVIEW.....	p. 79
	BEFORE INSTALLING THE APPLIANCE.....	p. 80
	INSTALLATION.....	p. 80
	AMBIENT TEMPERATUE.....	p. 81
	USING YOUR REFRIGERATOR.....	p. 81
	DOOR CONVERSION.....	p. 84
	DEFROSTING.....	p. 87
	CLEANING AND MAINTENANCE.....	p. 88
	TROUBLESHOOTING.....	p. 89
	REPAIR AND SPARE PARTS SERVICE.....	p. 94
	DISPOSAL.....	p. 95

IMPORTANT SAFETY INSTRUCTIONS

PLEASE READ THE FOLLOWING SAFETY WARNINGS AND THE INSTRUCTIONS CAREFULLY BEFORE USING THE APPLIANCE AND KEEP FOR FUTURE REFERENCE.

WARNINGS

- This appliance is intended to be used in household and similar applications such as
 - staff kitchen areas in shops, offices and other working environments;
 - farm houses and by clients in hotels, motels and other residential type environments;
 - bed and breakfast type environments;
 - catering and similar non-retail applications.
- If the supply cord is damaged, it must be replaced by the manufacturer, its service agent or similarly qualified persons in order to avoid a hazard.
- This appliance can be used by children aged from 8 years and above and persons with reduced physical, sensory or mental capabilities or lack of experience and knowledge if they have been given supervision or instruction concerning use of the appliance in a safe way and understand the hazards involved. Children shall not play with the appliance. Cleaning and user maintenance shall not be made by children without supervision.
- Regarding the details instructions for cleaning the surfaces in contact with food and splash area, refer to the section "CLEANING AND MAINTENANCE" in page 88.
- The appliance shall not be exposed to rain.
- **WARNING:** Keep ventilation openings, in the appliance enclosure or in the built-in structure, clear of obstruction.
- **WARNING:** Do not use mechanical devices or other means to accelerate the defrosting process, other than those recommended by the manufacturer.
- **WARNING:** Do not damage the refrigerant circuit.

FR

NL

PT

EN

IT

75

- **WARNING:** Do not use electrical appliances inside the food storage compartments of the appliance, unless they are of the type recommended by the manufacturer.
- Do not store explosive substances such as aerosol cans with a flammable propellant in this appliance.
- **CAUTION:** The cooling system is under high pressure. Do not touch it. Contact qualified maintenance services before disposal.
- **INSTALLATION: DO NOT INSTALL THIS APPLIANCE IN AREAS THAT ARE TOO HUMID OR TOO COLD, SUCH AS THE OUTBUILDINGS, GARAGES OR WINE CELLARS.**
- **For disposal of the appliance:**
To prevent possible harm to the environment or human health from uncontrolled waste disposal, recycle the appliance responsibly to promote the sustainable reuse of material resources, the refrigerants and the flammable insulation blowing gases. The disposal should only be done through public collection points; contact the waste treatment centre nearest your home for more details on the correct procedures for disposal.
- **For installation, servicing:**
Appliance should be placed on a horizontal surface and keep the ventilation freely. Don't try to replace or repair any components by yourself, ask the service agency for help if necessary.
- **For handling:**
Always handle the appliance to avoid any damage.



- **WARNING;** Risk of fire / flammable materials.
- **WARNING:** When positioning the appliance, ensure the supply cord is not trapped or damaged.
- **WARNING:** Do not locate multiple portable socket-outlets or portable power supplies at the rear of the appliance.
- Children aged from 3 to 8 years are allowed to load and unload refrigerating appliances.
- To avoid contamination of food, please respect the following

instructions:

- Opening the door for long periods can cause a significant increase of the temperature in the compartments of the appliance.
- Clean regularly surfaces that can come in contact with food and accessible drainage systems.
- Store raw meat and fish in suitable containers in the refrigerator, so that it is not in contact with or drip onto other food.
- Two-star frozen-food compartments are suitable for storing pre-frozen food, storing or making ice cream and making ice cubes.
- One-, two- and three-star compartments are not suitable for the freezing of fresh food.
- If the refrigerating appliance is left empty for long periods, switch off, defrost, clean, dry, and leave the door open to prevent mould developing within the appliance.

Safety Precautions

- Keep all packaging away from children as there is risk of suffocation.
- The plug must be accessible when the refrigerator is in position.
- Unplug the refrigerator from the mains socket when not in operation and before cleaning. Remove food before cleaning the appliance.
- Never unplug the refrigerator by pulling the cord. Grip the plug firmly and pull it out.
- Place the refrigerator in a dry place - avoid areas of high moisture or humidity.
- Keep the refrigerator out of direct sunlight.
- Do not place the refrigerator near stoves, fires or heaters.
- Do not use electrical appliances in the refrigerator.
- Keep burning candles, lamps and other items with naked flames away from the appliance so that do not set the appliance on fire.

FR

NL

PT

EN

IT

77

- Do not insert oversized food as this could cause incorrect operation.
- Extreme caution must be used when moving the appliance.
- Do not use pointed or sharp-edged tools to remove frost or layers of ice. Use a plastic scraper.
- Never use the base, doors etc. to stand on or as supports.
- The refrigerant isobutene (R600a) is contained within the refrigerant circuit of the appliance, a natural gas with a high level of environmental compatibility, which is nevertheless flammable. During transportation and installation of the appliance, ensure that none of the components of the refrigerant circuit becomes damaged.
The refrigerant (R600a) is flammable.
- **WARNING** – Refrigerators and freezers contain refrigerant and gases in the insulation. Refrigerant and gases must be disposed of professionally. Ensure that tubing of the refrigerant circuit is not damaged prior to proper disposal.

PRODUCT OVERVIEW

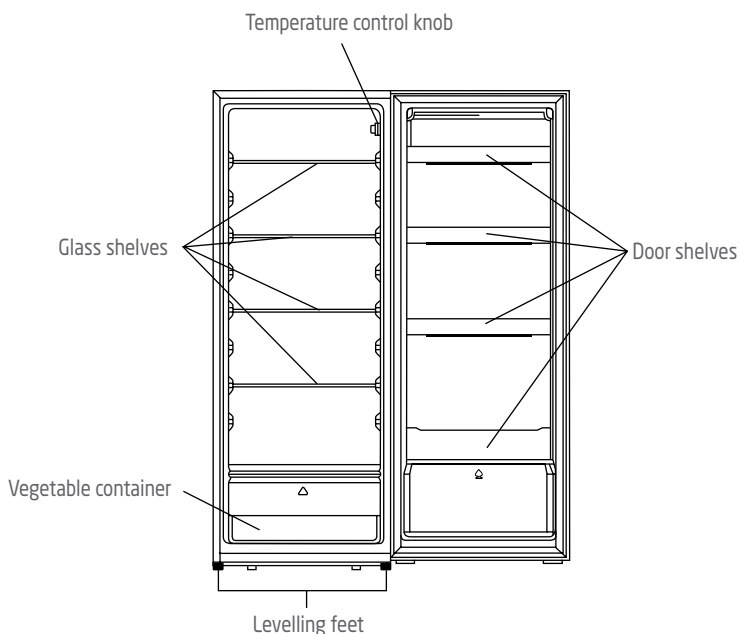

Recommended food arrangement

Refrigerator compartment (4°C)

Cold air sinks so the bottom part is the coldest.

Store your food in the optimal space to enjoy the fresh taste.

Top section:	canned food, bread, cake...
Middle section:	dairy products, readymade food, desserts, meat, meat products, delicatessen ...
Container:	fresh fruit, vegetables, salads...

Door shelves (2°C ~ 8°C)

Top section :	eggs, butter, cheese...
Middle section :	beverages, cans, bottles...
Bottom section :	beverages, cans, bottles...

FR

NL

PT

EN

IT

79

BEFORE INSTALLING THE APPLIANCE

Before connecting your appliance to the power supply, check that the voltage stated on the rating label of your appliance corresponds to the voltage in your home. A different voltage could damage the appliance.

The plug is the only way to unplug the appliance and should therefore be accessible at all times. To turn off main power to the appliance, turn it off and then detach the plug from the outlet.

The appliance must be grounded. The manufacturer is not responsible for damages that may occur as a result of usage without grounding.

INSTALLATION

Install the appliance in a dry, well-ventilated room. The installation location should neither be exposed to direct sunlight nor near a heat source, e.g. a cooker, radiator, etc.

To ensure adequate ventilation for the appliance, allow a minimum of 10 cm of airspace on each side of the cabinet.
For uneven surfaces, front feet can be aligned.

AMBIENT TEMPERATURE

This appliance is designed to operate in ambient temperature between 16°C and 38°C. If these temperatures are exceeded, i.e. colder or warmer, the appliance will not operate correctly. If the ambient temperatures are exceeded for long periods, the temperature in the refrigerator will rise above 4°C and food spoilage may occur.

USING YOUR REFRIGERATOR

Before placing food in the appliance

- Remove all packaging.
- Allow the appliance to run empty for 2 - 3 hours so the compartment can cool to the appropriate temperature.
- Clean the inside of the appliance with warm water and a little liquid detergent to remove manufacturing and transportation dust.

Hints for fresh food refrigeration

- Good temperature setting that ensures preservation of fresh food is a temperature less than or equal to +4°C.
- Higher temperature setting inside the appliance may lead to shorter shelf life of food.
- Cover the food with packaging to preserve its freshness and aroma.
- Always use closed containers for liquids and for food, to avoid flavours or odours in the compartment.
- To avoid the cross-contamination between cooked and raw food, cover the cooked food and separate it from the raw one.
- It is recommended to defrost the food inside the fridge.
- Do not place hot food inside the appliance. Make sure it has cooled down at room temperature before placing it inside the appliance.

Hints for refrigeration

- Meat (all types): wrap in a suitable packaging and place it in the refrigerator. Store meat for at most 1-2 days.
- Fruit and vegetables: clean thoroughly (eliminate the soil) and place them in the refrigerator.

FR

NL

PT

EN

IT

81

- It is advisable not to keep the exotic fruits like bananas, mangos, papayas etc. in the refrigerator.
- Vegetables like tomatoes, potatoes, onions, and garlic should not be kept in the refrigerator.
- Butter and cheese: place in an airtight container or wrap in an aluminium foil or a polythene bag to exclude as much air as possible.
- Bottles: close them with a cap and place them on the door bottle shelf.
- Always refer to the expiry date of the products to know how long to keep them.

Temperature control

Plug in the appliance.

Adjust the temperature control knob to the desired position.

The first time you turn the appliance on, set the temperature control knob to "7" and run for at least 2 hours before putting foods inside.

"1" is the cold setting and "7" is the coldest setting.
The setting of "4" is recommended for normal usage.

To stop cooling the appliance, turn the temperature control knob to "0".

Operating noises

Normal noises

- Motors are running.
- Refrigerant is flowing through the tubing.

Moving your refrigerator

- Unplug the refrigerator.
- Remove all the food.
- Securely tape down all loose items inside your refrigerator.
- Tape the door shut.
- Be sure the refrigerator stays in the upright position during transportation.

- If the appliance is turned off for any reason, wait for 10 minutes before turning it back on. This will allow the refrigeration system pressures to equalise before restarting.

Energy saving tips

For the most energy efficient use of your appliance:

- Ensure your refrigerator has adequate ventilation as recommended in the installation instructions.
- Allow warm food and drinks to cool down before placing in the appliance.
- Keep door openings to a minimum.
- Open the appliance as briefly as possible.
- Regularly defrost the refrigerator to remove the layer of frost.
- Ensure that the door is always closed properly.

DOOR CONVERSION

If you need to hinge your door on the opposite side it is recommended that you call your local authorised service agent to make this conversion or ask a technician.

Before you reverse the door, you should ensure the appliance is unplugged and empty. It is recommended to use a crosshead screwdriver and a spanner (both not supplied).

1. Remove the upper hinge cover.

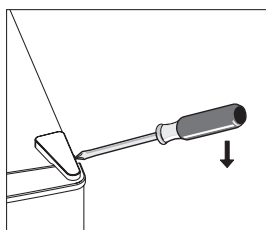

2. Remove the screws that fix the upper hinge. Remove the upper hinge.

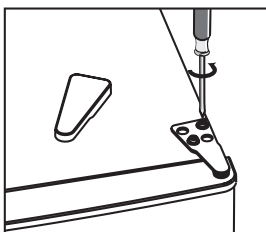

3. Remove the top left screw cover.

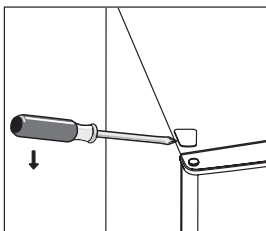

4. Move the core cover from left side to right side. And then lift the upper door and place it on a padded surface to prevent it from scratching.

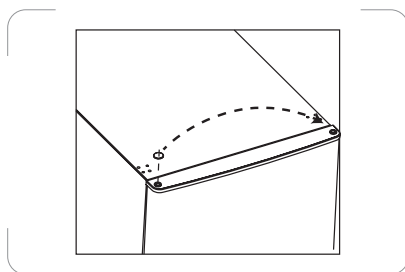

5. Unscrew bottom hinge. Then remove the adjustable feet from both sides.
6. Unscrew and remove the bottom hinge pin, turn the bracket over and replace it.

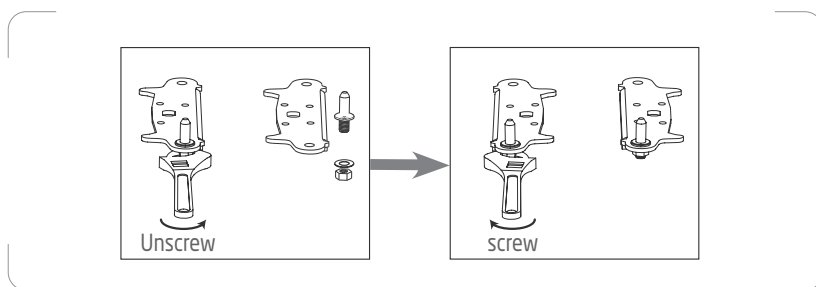

7. Refit the bracket fitting the bottom hinge pin. Replace both adjustable feet.

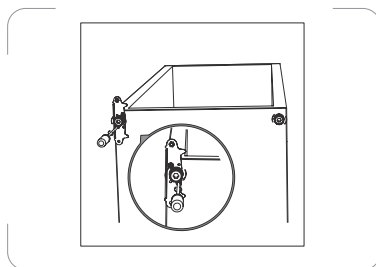

8. Re-fit the upper hinge while refitting the upper door. Do not fully tighten the screws.

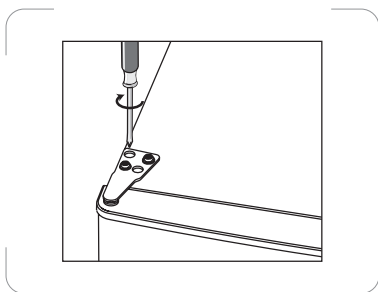

9. Check the door is aligned horizontally and vertically and that all seals make good contact with the cavity all the way around the cavity opening before finally tightening the hinges. Re-fit the hinge cover and screw cover. Re-adjust the levelling feet, if necessary.

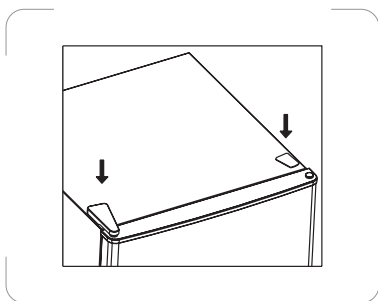

10. Detach the door gasket and then attach it after rotating.

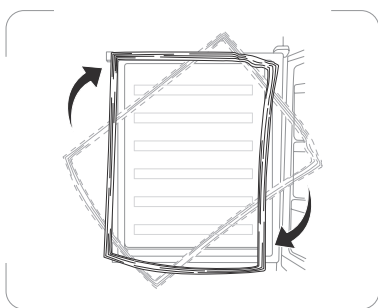

DEFROSTING

The fridge compartment will need defrosting periodically or when the frost is more than 5mm thick.

1. Set the temperature control knob to the 0 position and disconnect the mains plug from the mains socket.
2. Remove the food and place temporarily in a cool location.
3. Wipe up condensation with a cloth or sponge.
4. Wipe dry the fridge compartment.
5. Plug in the appliance and adjust the temperature control knob as desired.
6. Put the food back in the fridge compartment.

FR

NL

PT

EN

IT

87



CLEANING AND MAINTENANCE



Always unplug the appliance before cleaning.

1. Take out the food and store in a cool location.
2. Remove all removable parts.
3. Use a soft damp cloth or paper towel to clean the interior and exterior including all different drainage area and water evacuation port.
4. Wipe up spills in the fridge compartment with a damp cloth immediately.
 - Use a mild cleanser such as dish detergent or use either some baking soda or vinegar to clean the splash area.
 - Place a small amount of detergent, vinegar, or baking soda in a bowl and add warm water to it. Dip a towel or cloth into the cleaning solution and wash the inside of your appliance.
5. Clean the removable parts using a clean sponge or soft cloth in warm soapy water. Rinse and dry thoroughly before replacing them.
 - Do not use abrasive or chemical cleaning agents.
6. Clean the door liners and gaskets using a clean sponge or soft cloth and a mild detergent in warm water.
 - Do not use cleaning waxes, concentrated detergents, bleaches, or cleaners containing petroleum on plastic refrigerator parts.
7. Dry all surfaces thoroughly and then plug in the appliance. Adjust the temperatures.
8. Put the food back in the appliance.

The LED light in the fridge compartment cannot be replaced by the user. If the LED light stops working, please contact the local authorised service agent.

⊗ TROUBLESHOOTING

If you experience a problem with your appliance or are concerned that the appliance is not functioning correctly, you can carry out some easy checks according to below table before calling for service.

Warning !

Do not try to repair the appliance yourself. If the problem persists after you have made the checks mentioned below, contact a qualified electrician, authorized service engineer or the store where you purchased the product.

Problem	Possible Causes & Solution
Appliance does not operate.	Check that the appliance is plugged into the mains socket properly and that the outlet is switched on. Check the fuse is not blown. Check the circuit breaker is not tripped.
Unusual noises	<ul style="list-style-type: none">• Re-adjust the feet to ensure the appliance is level.• Check that the appliance is not touching the wall or other objects. Move the appliance slightly.• Check that a component, e.g. a pipe, on the rear of the appliance is not touching another part of the appliance or the wall. If necessary, carefully bend the component out of the way.
Inadequate refrigeration	<ul style="list-style-type: none">• Turn the temperature control knob to a colder setting and allow several hours for the temperature to stabilize.• Door is kept open too long or is opened too frequently. Warm air enters the refrigerator every time the door is opened. Open the door less often.• Check that the door is closed completely.• Ensure that the door gasket does not seal properly.• A large amount of warm or hot food might have been stored recently. Wait until the refrigerator has reached its set temperature.
Bad smell in the appliance	Food with strong odour should be packed tightly before being put inside the appliance. Please check whether there is any deteriorated item or whether the door seals are left dirty for a long time.

FR

NL

PT

EN

IT

89

Water dripping on the floor

The water pan (located at the rear bottom of the cabinet) may not be properly leveled, or the draining spout under the top of the compressor may not be properly positioned to direct water into this pan, or the water spout is blocked. You may need to pull the appliance away from the wall to check the pan and spout.

Product Information Sheet COMMISSION DELEGATED REGULATION (EU) 2019/2016 with regard to energy labelling of refrigerating appliances				
Supplier's name or trade mark: Etablissements Darty & fils © Proline				
Supplier's address: 9 Rue des Bateaux-Lavois, 94200 Ivry-sur-Seine, France				
Model identifier: PLF245L				
Type of refrigerating appliance:				
Low-noise appliance:	no	Design type:	freestanding	
Wine storage appliance:	no	Other refrigerating appliance:	yes	
General product parameters:				
Parameter		Value	Parameter	Value
Overall dimensions (millimeter)	Height	1430	Total volume (dm ³ or l)	242
	Width	545		
	Depth	555		
EEI		80	Energy efficiency class	D
Airborne acoustical noise emissions (dB(A) re 1 pW)		39	Airborne acoustical noise emission class	C
Annual energy consumption (kWh/a)		83	Climate class:	temperate/ Subtropical
Minimum ambient temperature (°C), for which the refrigerating appliance is suitable		16	Maximum ambient temperature (°C), for which the refrigerating appliance is suitable	38
Winter setting		no		

FR

NL

PT

EN

IT

91

Compartment Parameters:					
Compartment type		Compartment parameters and values			
		Compartment Volume (dm³ or l)	Recommended temperature setting for optimised food storage (°C)	Freezing capacity (kg/24 h)	Defrosting type (auto-defrost = A, manual defrost = M)
Pantry	no	–	–	–	–
Wine storage	no	–	–	–	–
Cellar	no	–	–	–	–
Fresh food	yes	242,0	4	–	M
Chill	no	–	–	–	–
0-star or ice-making	no	–	–	–	–
1-star	no	–	–	–	–
2-star	no	–	–	–	–
3-star	no	–	–	–	–
4-star	no	–	–	–	–
2-star section	no	–	–	–	–
Variable temperature compartment	no	–	–	–	–
For 4-star compartments					
Fast freeze facility			no		
For wine storage appliances					
Number of standard wine bottles			–		
Light source parameters (³) :					
Type of light source			LED		
Energy efficiency class			–		
Minimum duration of the guarantee offered by the manufacturer: 24 months					
Additional information:					
Weblink to the supplier's website, where the information in point 4 of Annex II of Commission Regulation (EU)2019/2019 is found : www.darty.com					

(^a) as determined in accordance with Commission Delegated Regulation (EU) 2019/2015.

Climate class:

- Temperate: 'this refrigerating appliance is intended to be used at ambient temperatures ranging from 16 °C to 32 °C'.
- Subtropical: 'this refrigerating appliance is intended to be used at ambient temperatures ranging from 16 °C to 38 °C'.

This refrigerating appliance is not intended to be used as a built-in appliance.
This refrigerating appliance is not suitable for freezing foodstuffs.

To find the model information in the product database:

Click the link

<https://eprel.ec.europa.eu/screen/product/refrigeratingappliances2019/2402306>

Rated voltage and frequency	220-240V~ 50Hz
Refrigerant/Amount	R600a / 30g
Insulation blowing gas	Cyclopentane
Rated current	0,55A
Electric shock protection class	Class I
Input power	75W
Net weight	38 kg

FR

NL

PT

EN

IT

93

REPAIR AND SPARE PARTS SERVICE

Do not disassemble or repair the appliance by yourself. Failure to do so may result in an electric shock or personal injury.

To access to professional repair and order spare parts, please get the support from FNAC DARTY after-sales service.

Spare parts for your appliances will be delivered within 15 working days after having received the order.

Availability of spare parts: a minimum period of 10 years

Please Note !

All appliances have a 2-year warranty.

Warranty does not cover damages caused due to improper installation, unauthorized modification, self-repair or non-professional repair.

Contact us at :



Vanden Borre
in alle vertrouwen



www.darty.com

0978 970 970

24 Hours

7 Days a week



9 Rue des Bateaux-Lavois,
94200 Ivry-sur-Seine,
France



www.vandenborre.be

02 334 00 00

8 AM - 6 PM

Mon to Sat



Slesbroekstraat 101
1600 Sint-Pieters-Leeuw
Belgium

DISPOSAL



As a responsible retailer we care about the environment. As such we urge you to follow the correct disposal procedure for the appliance and packaging materials. This will help conserve natural resources and ensure that it is recycled in a manner that protects health and the environment.

You must dispose of this appliance and its packaging according to local laws and regulations.

Because this appliance contains electronic components, the appliance and its accessories must be disposed of separately from household waste when the appliance reaches its end of life.

Contact your local authority to learn about disposal and recycling.

The appliance should be taken to your local collection point for recycling. Some collection points accept appliance free of charge.

We apologise for any inconvenience caused by minor inconsistencies in these instructions, which may occur as a result of product improvement and development.

Etablissements Darty & fils ©,

9 Rue des Bateaux-Lavois, 94200 Ivry-sur-Seine, France 30/07/2025

Ets.Darty@fnacdarty.com

FR

NL

PT

EN

IT

95

The coldest part of the refrigerator



The symbol indicates the location of the coldest part of your refrigerator. This area is in between the vegetable compartment at the bottom and the symbol at the top, or the shelf at the same height.

In order to maintain the temperature in this area, make sure not to change the position of this shelf.

In forced air refrigerators (equipped with a fan or No Frost models), the coldest area symbol is not shown because the temperature is uniform throughout the interior.

Installing the temperature indicator

To help you adjust your refrigerator correctly, it is equipped with a temperature indicator that you can use to control the average temperature in the coldest area.

WARNING : This indicator is only intended for use in your refrigerator. Do not use it in another refrigerator (as the coldest area will not be the same) or for any other purpose.

TEMPERATURE INDICATOR : THE COLDEST PART OF YOUR REFRIGERATOR

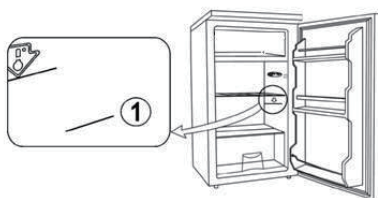

Checking the temperature in the coldest area

Using the temperature indicator, you should regularly check that the temperature is correct in the coldest part of your refrigerator. The temperature inside your refrigerator depends on a number of factors, such as the outside room temperature, how full your refrigerator is, and how often you open the door. Take

these factors into consideration when adjusting your appliance.







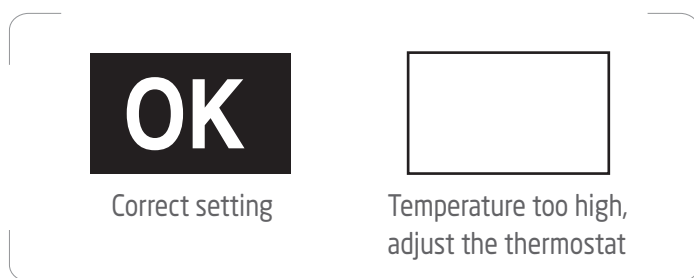





When the indicator shows "OK", it means your thermostat is set properly and the temperature inside your refrigerator is correct.

If the indicator is white it means the temperature is too high, so you should increase the thermostat setting and wait for 12 hours before checking the indicator again.

After loading the refrigerator or opening the door, the indicator may turn white for a few seconds.



INDICE

	IMPORTANTI ISTRUZIONI DI SICUREZZA.....	p. 99
	PANORAMICA DEL PRODOTTO.....	p. 103
	PRIMA DI INSTALLARE L'ELETTRODOMESTICO.....	p. 104
	INSTALLAZIONE.....	p. 104
	TEMPERATURA AMBIENTE.....	p. 105
	UTILIZZO DEL FRIGORIFERO.....	p. 105
	INVERSIONE APERTURA SPORTELLI.....	p. 108
	SCONGELAMENTO.....	p. 111
	PULIZIA E MANUTENZIONE.....	p. 112
	INDIVIDUAZIONE ED ELIMINAZIONE DI GUASTI.....	p. 113
	SERVIZIO ASSISTENZA PER RIPARAZIONI E RICAMBI.....	p. 118
	SMALTIMENTO.....	p. 119

⚠️ IMPORTANTI ISTRUZIONI DI SICUREZZA

LEGGERE ATTENTAMENTE LE SEGUENTI AVVERTENZE DI SICUREZZA E LE ISTRUZIONI PRIMA DI UTILIZZARE L'APPARECCHIO E CONSERVARLE PER RIFERIMENTO FUTURO.

Avvertenze

- Questo apparecchio è destinato all'uso domestico e in applicazioni simili, come ad esempio
 - cucine per il personale in negozi, uffici e altri ambienti di lavoro;
 - ambienti residenziali ad uso dei clienti in agriturismi, hotel, motel e similari;
 - bed and breakfast e ambienti simili;
 - catering e situazioni simili non di vendita al dettaglio.
- Se il cavo di alimentazione è danneggiato, deve essere sostituito dal produttore, da un servizio assistenza autorizzato o da un tecnico qualificato per evitare pericoli.
- Questo apparecchio può essere utilizzato da bambini di età pari o superiore a 8 anni e da persone con ridotte capacità fisiche, sensoriali o mentali o prive di esperienza e conoscenza, solo se sorvegliati o istruiti su come usare l'apparecchio in sicurezza e se comprendono i pericoli connessi.
I bambini non devono giocare con l'apparecchio.
La pulizia e la manutenzione da parte dell'utente non devono essere eseguite da bambini senza supervisione.
- Per istruzioni dettagliate sulla pulizia delle superfici a contatto con gli alimenti e delle zone soggette a schizzi, fare riferimento alla sezione "PULIZIA E MANUTENZIONE" alle pagine 112.
- L'apparecchio non deve essere esposto alla pioggia.
- **AVVERTENZA** Fare attenzione che le aperture di ventilazione presenti nella superficie esterna dell'apparecchio o nella struttura integrata non siano ostruite in alcun modo.
- **AVVERTENZA** Non utilizzare dispositivi meccanici o altri mezzi per accelerare il processo di sbrinamento, diversi da quelli raccomandati dal produttore.

FR

NL

PT

EN

IT

99

- **AVVERTENZA** Non danneggiare il circuito del refrigerante.
- **AVVERTENZA** Non utilizzare apparecchi elettrici all'interno degli scomparti per la conservazione degli alimenti dell'elettrodomestico, a meno che non siano del tipo raccomandato dal produttore.
- Non conservare sostanze esplosive, come bombolette spray con propellente infiammabile, all'interno dell'apparecchio.
- **ATTENZIONE** L'impianto di raffreddamento è soggetto ad alta pressione. Non toccarlo. Rivolgersi ad un servizio assistenza qualificato prima dello smaltimento.
- **INSTALLAZIONE NON INSTALLARE QUESTO APPARECCHIO IN AMBIENTI TROPPO UMIDI O TROPPO FREDDI, COME DEPENDANCE, GARAGE O CANTINE.**
- **Istruzioni per lo smaltimento dell'apparecchio**
Per evitare possibili danni all'ambiente o alla salute umana derivanti dallo smaltimento incontrollato dei rifiuti, riciclare l'apparecchio in modo responsabile per promuovere il riutilizzo sostenibile delle risorse materiali, dei refrigeranti e dei gas isolanti infiammabili. Lo smaltimento deve essere effettuato esclusivamente presso i centri di raccolta pubblici; contattare l'isola ecologica più vicina a casa per maggiori dettagli sulle corrette procedure di smaltimento.
- **Istruzioni per installazione, la manutenzione**
L'apparecchio deve essere posizionato su una superficie orizzontale, in una zona che permetta la libera circolazione dell'aria. Non tentare di sostituire o riparare alcun componente da soli, ma chiedere aiuto all'assistenza clienti, se necessario.
- **Istruzioni per la movimentazione**
Maneggiare sempre l'elettrodomestico facendo estrema attenzione per evitare danni.



- **Attenzione: rischio di incendio / materiali infiammabili**
- **AVVERTENZA** Durante il posizionamento dell'apparecchio, assicurarsi che il cavo di alimentazione non sia incastrato o

danneggiato.

- **AVVERTENZA** Non posizionare prese multiple o alimentatori portatili sul retro dell'apparecchio.
- I bambini di età compresa tra 3 e 8 anni possono prendere e mettere alimenti nei frigoriferi.
- Per evitare la contaminazione degli alimenti, si prega di rispettare le istruzioni che seguono.
 - L'apertura prolungata degli sportelli può causare un aumento significativo della temperatura nei comparti dell'elettrodomestico.
 - Pulire regolarmente le superfici che possono entrare in contatto con gli alimenti e i sistemi di scarico accessibili.
 - Conservare la carne e il pesce crudi in contenitori adatti nel frigorifero, in modo che non entrino in contatto con altri alimenti e non gocciolino su di essi.
 - Gli scomparti per alimenti contrassegnati da due stelle sono adatti per conservare alimenti precongelati, conservare o preparare il gelato e produrre cubetti di ghiaccio.
 - Gli scomparti contrassegnati da una, due e tre stelle non sono adatti al congelamento di alimenti freschi.
 - Se si prevede che l'apparecchio frigorifero rimarrà vuoto per lunghi periodi, spegnerlo, sbrinarlo, pulirlo, asciugarlo e lasciare aperti gli sportelli per evitare la formazione di muffa al suo interno.

Precauzioni di sicurezza

- Tenere tutti gli imballaggi fuori dalla portata dei bambini: sussiste il rischio di soffocamento.
- Posizionare il frigorifero in modo che la spina di alimentazione sia sempre accessibile.
- Scollegare il frigorifero dalla presa di corrente quando non è in funzione e prima di pulirlo. Togliere gli alimenti prima di pulire l'apparecchio.
- Non staccare mai la spina del frigorifero tirando il cavo. Afferrare saldamente la spina ed estrarla.

FR

NL

PT

EN

IT

101

- Posizionare il frigorifero in un luogo asciutto, evitando zone con elevata umidità.
- Tenere il frigorifero al riparo dalla luce solare diretta.
- Non posizionare il frigorifero vicino a fornelli, fuochi o caloriferi.
- Non utilizzare elettrodomestici nel frigorifero.
- Tenere candele accese, lampade e altri oggetti con fiamme libere lontano dall'apparecchio per evitare che prenda fuoco.
- Non inserire alimenti di grandi dimensioni poiché potrebbero compromettere il funzionamento dell'apparecchio.
- Quando si sposta l'apparecchio, occorre prestare la massima attenzione.
- Non utilizzare utensili appuntiti o affilati per rimuovere la brina o gli strati di ghiaccio. Utilizzare un raschietto di plastica.
- Non utilizzare mai la base, gli sportelli ecc. come punti di appoggio o come supporti.
- Nel circuito frigorifero dell'apparecchio è contenuto il refrigerante isobutene (R600a), un gas naturale con un elevato livello di compatibilità ambientale, ma che è comunque infiammabile. Durante il trasporto e l'installazione dell'apparecchio, assicurarsi che nessuno dei componenti del circuito refrigerante venga danneggiato.
Il refrigerante (R600a) è infiammabile.
- **ATTENZIONE**—Frigoriferi e congelatori contengono refrigerante e gas per l'isolamento. Il refrigerante e i gas devono essere smaltiti in modo professionale. Prima di procedere allo smaltimento corretto, assicurarsi che i tubi del circuito refrigerante non siano danneggiati

PANORAMICA DEL PRODOTTO

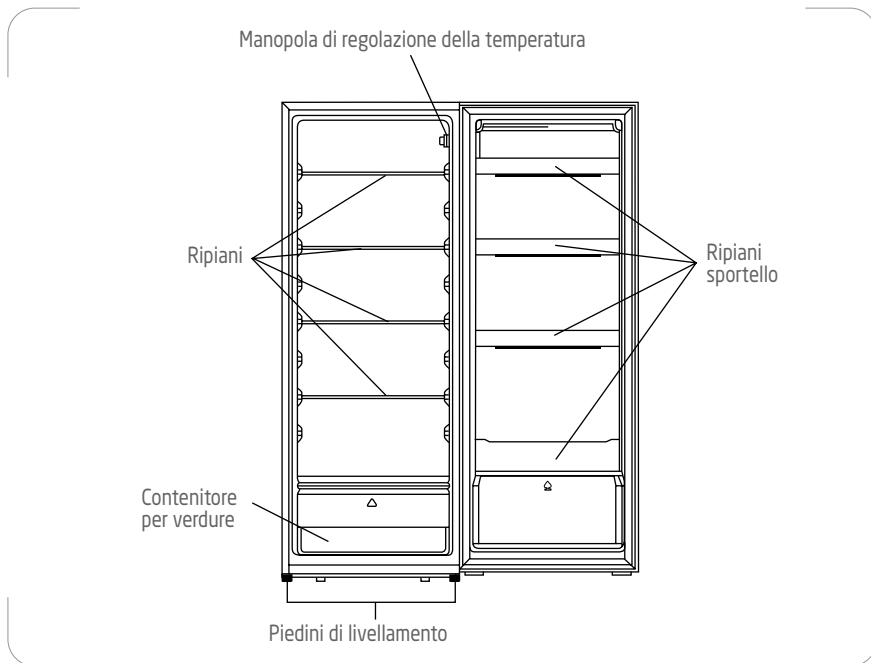

Disposizione consigliata degli alimenti

Vano frigorifero (4°C)

L'aria fredda scende, quindi la parte inferiore è la più fredda. Conservare gli alimenti nello spazio ottimale per goderne maggiormente la freschezza.

Sezione superiore:	cibo in scatola, pane, torte...
Sezione centrale:	latticini, cibi pronti, dessert, carne, prodotti a base di carne, salumi...
Contenitore:	frutta fresca, verdura, insalate...

Ripiani dello sportello del frigorifero (2°C ~ 8°C)

Sezione superiore:	uova, burro, formaggio...
Sezione centrale:	bevande, lattine, bottiglie...
Sezione inferiore:	bevande, lattine, bottiglie...

FR

NL

PT

EN

IT

103

PRIMA DI INSTALLARE L'ELETTRODOMESTICO

Prima di collegare l'elettrodomestico alla rete elettrica, verificare che la tensione indicata sulla relativa targhetta corrisponda alla tensione della propria abitazione. Una tensione diversa potrebbe danneggiare l'apparecchio.

La spina è l'unico modo per scollegare l'apparecchio dalla corrente e pertanto deve essere sempre accessibile. Per interrompere l'alimentazione di rete dell'apparecchio, spegnerlo e quindi staccare la spina dalla presa.

Questo apparecchio deve avere messa a terra. Il produttore non è responsabile per eventuali danni derivanti dall'uso senza messa a terra.

INSTALLAZIONE

Installare l'apparecchio in un locale asciutto e ben ventilato. Il luogo di installazione non deve essere esposto alla luce solare diretta né vicino a fonti di calore come un fornello, un radiatore, ecc.

Per garantire un'adeguata ventilazione dell'apparecchio, lasciare almeno 10 cm di spazio libero su ciascun lato del cabinet.

Se la superficie di appoggio è irregolare, è possibile regolare i piedini anteriori.

TEMPERATURA AMBIENTE

Questo apparecchio è progettato per funzionare a una temperatura ambiente compresa tra 16°C e 38°C. Se la temperatura ambiente diventa più fredda o più calda, l'apparecchio non funzionerà correttamente. Se i limiti della temperatura ambiente vengono superati per lunghi periodi, la temperatura nel vano frigorifero salirà oltre 4°C e gli alimenti potrebbero deteriorarsi.

UTILIZZO DEL FRIGORIFERO CONGELATORE

Prima di inserire gli alimenti nell'apparecchio

- Rimuovere tutti i componenti dell'imballaggio.
- Lasciare funzionare l'apparecchio a vuoto per 2 - 3 ore in modo che il vano possa raffreddarsi fino a raggiungere una temperatura adeguata.
- Pulire l'interno dell'apparecchio con acqua calda e un po' di detersivo liquido per rimuovere la polvere di fabbricazione e di trasporto.

Suggerimenti per la refrigerazione degli alimenti freschi

- La temperatura ottimale per la conservazione degli alimenti freschi è inferiore o uguale a +4°C.
- Impostando una temperatura più elevata all'interno dell'apparecchio, la durata di conservazione degli alimenti potrebbe risultare più breve.
- Coprire gli alimenti con una pellicola per preservarne la freschezza e l'aroma.
- Utilizzare sempre contenitori chiusi per i liquidi e gli alimenti, per evitare che sapori o odori si diffondano nel vano.
- Per evitare la contaminazione incrociata tra alimenti cotti e crudi, coprire gli alimenti cotti e separarli da quelli crudi.
- Si consiglia di scongelare gli alimenti all'interno del frigorifero.
- Non collocare cibi caldi all'interno dell'apparecchio. Attendere che si siano raffreddati a temperatura ambiente prima di riporli nell'apparecchio.

Suggerimenti per la refrigerazione

- Carne (tutti i tipi): avvolgerla in una confezione adatta e riporla in frigorifero. Conservare la carne al massimo per 1-2 giorni.
- Frutta e verdura: pulire accuratamente (eliminare la terra) e riporre in

FR

NL

PT

EN

IT

105

- frigorifero.
- Si consiglia di non conservare in frigorifero frutta esotica come banane, mango, papaya, ecc.
 - Verdure come pomodori, patate, cipolle e aglio non dovrebbero essere conservate in frigorifero.
 - Burro e formaggio: riporli in un contenitore ermetico oppure avvolgerli in un foglio di alluminio o in un sacchetto di polietilene per escludere quanta più aria possibile.
 - Bottiglie: chiuderle con il tappo e posizzarle sul ripiano portabottiglie dello sportello.
 - Fare sempre riferimento alla data di scadenza dei prodotti per sapere per quanto tempo conservarli.

Controllo temperatura

Collegare l'apparecchio alla corrente.

Regolare la manopola di comando della temperatura sulla posizione desiderata.

La prima volta che si accende l'apparecchio, impostare la manopola di comando della temperatura su "7" e lasciarlo funzionare per almeno 2 ore prima di introdurre gli alimenti.

"1" è l'impostazione fredda e "7" è l'impostazione più fredda.

Per un utilizzo normale si consiglia l'impostazione "4".

Per interrompere il raffreddamento dell'apparecchio, ruotare la manopola di comando della temperatura su "0".

Rumori di funzionamento

Rumori normali

- Funzionamento del motore
- Scorrimento del refrigerante attraverso i tubi.

Come spostare il frigorifero

- Staccare la spina del frigorifero.
- Rimuovere tutti gli alimenti.

- Fissare saldamente con del nastro adesivo tutti gli oggetti sciolti all'interno del frigorifero.
- Tenere chiuso lo sportello con del nastro adesivo.
- Assicurarsi che il frigorifero rimanga in posizione verticale durante il trasporto.
- Se per qualsiasi motivo l'apparecchio viene spento, attendere 10 minuti prima di riaccenderlo. Ciò consentirà alla pressione dell'impianto di refrigerazione di equalizzarsi prima del riavvio.

Consigli per il risparmio energetico

Per un utilizzo più efficiente dal punto di vista energetico dell'elettrodomestico, rispettare quanto segue.

- Assicurarsi che il frigorifero abbia una ventilazione adeguata, come raccomandato nelle istruzioni di installazione.
- Lasciare raffreddare gli alimenti e le bevande calde prima di introdurli nell'apparecchio.
- Ridurre al minimo le aperture degli sportelli.
- Tenere aperto lo sportello dell'apparecchio il meno possibile.
- Sbrinare regolarmente il frigorifero per rimuovere lo strato di brina.
- Assicurarsi che gli sportelli del frigorifero siano sempre chiusi correttamente.

INVERSIONE APERTURA SPORTELLI

Se fosse necessario incernierare lo sportello sul lato opposto, si consiglia di contattare un centro assistenza autorizzato locale per effettuare questa conversione oppure di rivolgersi a un tecnico.

Prima di invertire la posizione di apertura dello sportello, assicurarsi che l'elettrodomestico sia scollegato e vuoto. Si consiglia di utilizzare un cacciavite a croce e una chiave aperta (entrambi non forniti).

1. Rimuovere la copertura della cerniera superiore.

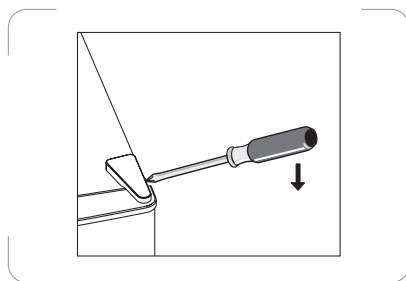

2. Rimuovere le viti che fissano la cerniera superiore. Rimuovere la cerniera superiore.

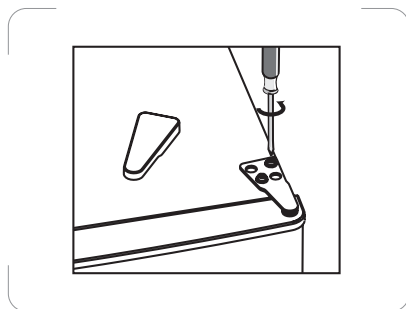

3. Rimuovere la copertura della vite in alto a sinistra.

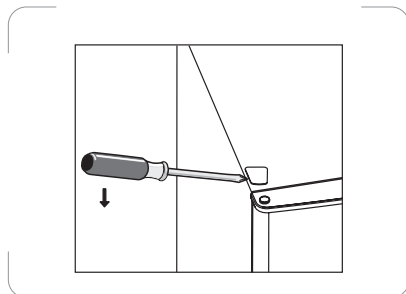

4. Spostare la copertura del perno dal lato sinistro al lato destro. Sollevare lo sportello del vano congelatore e appoggiarlo su una superficie imbottita per evitare che si graffi.

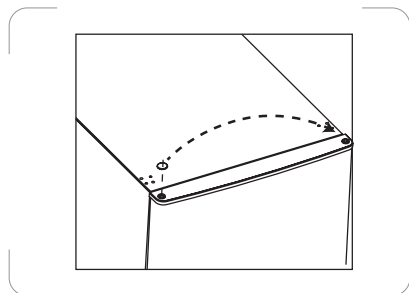

5. Svitare la cerniera inferiore. Quindi rimuovere i piedini regolabili da entrambi i lati.
6. Svitare e rimuovere il perno della cerniera inferiore, capovolgere la staffa e riposizionarla.

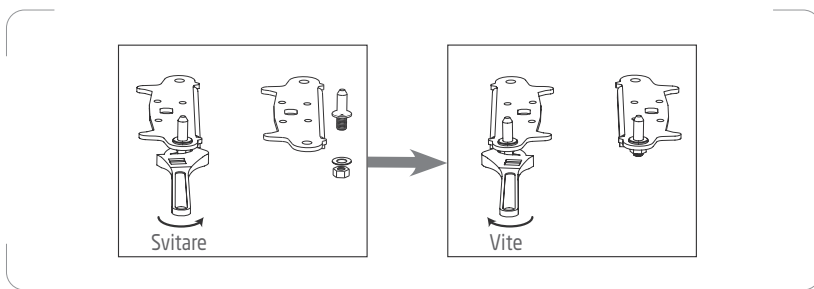

7. Rimontare la staffa di fissaggio del perno della cerniera inferiore. Rimettere in posizione entrambi i piedini regolabili.

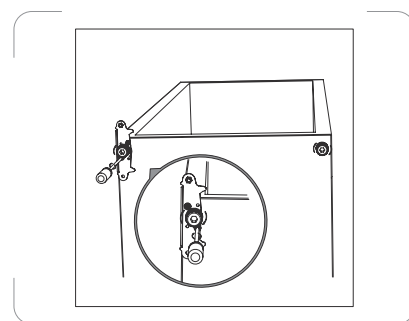

8. Rimontare la cerniera superiore mentre si rimonta lo sportello. Non serrare completamente le viti.

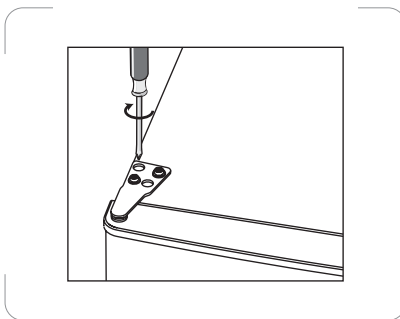

9. Prima di serrare definitivamente le cerniere, controllare l'allineamento orizzontale e verticale dello sportello e che tutte le guarnizioni aderiscano bene alla cavità lungo tutto il perimetro dell'apertura. Rimontare la copertura della cerniera e la copertura della vite. Se necessario, regolare nuovamente i piedini di livellamento.

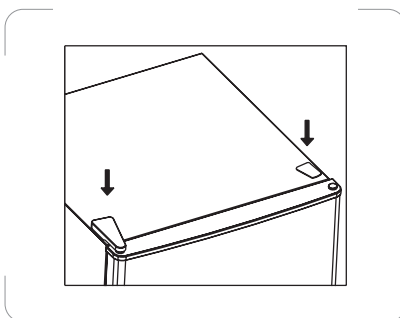

10. Staccare la guarnizione dello sportello e rimetterla in posizione dopo averlo ruotato.

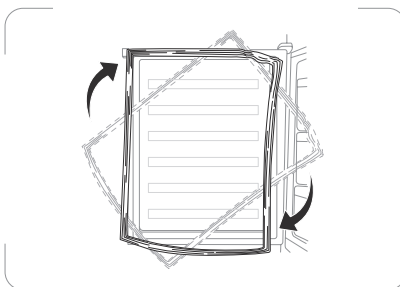

SCONGELAMENTO

Il vano frigorifero dovrà essere sbrinato periodicamente o quando lo strato di brina supera i 5 mm di spessore.

1. Impostare la manopola di controllo della temperatura sulla posizione 0 e scollegare la spina di rete dalla presa.
2. Togliere gli alimenti e riporli temporaneamente in un luogo fresco.
3. Asciugare la condensa con un panno o una spugna.
4. Asciugare il vano frigorifero.
5. Collegare l'apparecchio alla presa elettrica e regolare la temperatura come desiderato tramite la manopola.
6. Riporre gli alimenti nel vano frigorifero.

FR

NL

PT

EN

IT

111

PULIZIA E MANUTENZIONE



Prima di pulire l'elettrodomestico, staccare sempre la spina.

1. Togliere gli alimenti e conservarli in un luogo fresco.
2. Rimuovere tutte le parti rimovibili.
3. Utilizzare un panno morbido umido o un tovagliolo di carta per pulire l'interno e l'esterno, comprese tutte le diverse aree di drenaggio e la fessura di evacuazione dell'acqua.
4. Asciugare immediatamente con un panno umido eventuali fuoriuscite nel frigorifero e nel congelatore.
 - Utilizzare un detergente delicato come il detersivo per i piatti oppure utilizzare un po' di bicarbonato di sodio o aceto per pulire la zona interessata dagli schizzi.
 - Mettere una piccola quantità di detergente, aceto o bicarbonato di sodio in una ciotola e aggiungere acqua calda. Immergere un asciugamano o un panno nella soluzione detergente e lavare la parte interna dell'apparecchio.
5. Pulire le parti rimovibili utilizzando una spugna pulita o un panno morbido in acqua calda e sapone. Sciacquarle e asciugarle accuratamente prima di rimetterle a posto.
 - Non usare detersivi abrasivi o chimici.
6. Pulire i rivestimenti e le guarnizioni delle porte utilizzando una spugna pulita o un panno morbido e un detergente delicato in acqua calda.
 - Non utilizzare cere detersivi, detersivi concentrati, candeggina o detersivi contenenti petrolio sulle parti in plastica del frigorifero.
7. Asciugare accuratamente tutte le superfici e quindi collegare l'apparecchio alla presa elettrica. Regolare le temperature.
8. Rimettere gli alimenti nell'apparecchio.

La luce LED nel vano frigorifero non può essere sostituita dall'utente. Se la luce LED smette di funzionare, contattare il centro di assistenza autorizzato locale.

⊗ **INDIVIDUAZIONE ED ELIMINAZIONE DI GUASTI**

Se si riscontrassero problemi con l'apparecchio o si teme che non funzioni correttamente, è possibile effettuare alcuni semplici controlli come indicato nella tabella seguente prima di chiamare l'assistenza.

Avvertenza

Non tentare di riparare da soli l'apparecchio. Se il problema persiste dopo aver effettuato i controlli indicati di seguito, contattare un elettricista qualificato, un tecnico dell'assistenza autorizzato o il negozio in cui è stato acquistato il prodotto.

Problema	Possibile causa e soluzione
L'apparecchio non funziona.	<ul style="list-style-type: none">• Controllare che l'apparecchio sia collegato correttamente alla presa di corrente e che la presa sia accesa.• Controllare che il fusibile non sia bruciato.• Controllare che l'interruttore di sicurezza non sia scattato.
Rumori insoliti	<ul style="list-style-type: none">• Regolare nuovamente i piedini per garantire che l'apparecchio sia in piano.• Controllare che l'apparecchio non tocchi la parete o altri oggetti. Spostare con cautela l'apparecchio.• Controllare che un componente, ad esempio un tubo, sul retro dell'apparecchio non tocchi un'altra parte dell'apparecchio o la parete. Se necessario, piegare con cautela il componente per allontanarlo.
Refrigerazione inadeguata	<ul style="list-style-type: none">• Ruotare la manopola di controllo della temperatura su un'impostazione più fredda e attendere alcune ore affinché la temperatura si stabilizzi.• Lo sportello viene tenuto aperto troppo a lungo o viene aperto troppo frequentemente. Ogni volta che si apre lo sportello, nel frigorifero entra aria calda. Aprire lo sportello meno spesso.• Controllare che lo sportello sia completamente chiuso.• Appurare se la guarnizione dello sportello sigilla correttamente.• Potrebbe essere stata conservata di recente una grande quantità di cibo caldo o bollente. Attendere che il frigorifero abbia raggiunto la temperatura impostata.

<p>Nell'apparecchio c'è un cattivo odore.</p>	<p>Gli alimenti dall'odore forte devono essere confezionati accuratamente prima di essere inseriti nell'elettrodomestico. Controllare che non vi siano elementi deteriorati o che le guarnizioni delle porte siano rimaste sporche a lungo.</p>
<p>Acqua che gocciola sul pavimento</p>	<p>La vaschetta dell'acqua (posizionata nella parte posteriore del mobile) potrebbe non essere livellata correttamente, oppure il beccuccio di scarico sotto la parte superiore del compressore potrebbe non essere posizionato correttamente per dirigere l'acqua nella vaschetta, oppure il beccuccio dell'acqua potrebbe essere bloccato. Potrebbe essere necessario allontanare l'apparecchio dalla parete per controllare la vaschetta e il beccuccio.</p>

**Scheda informativa del prodotto
REGOLAMENTO DELEGATO (UE) 2019/2016 DELLA COMMISSIONE per quanto riguarda l'etichettatura energetica degli apparecchi di refrigerazione**

Marchio o nome del fornitore: Etablissements Darty & fils © | Proline

Indirizzo del fornitore: 9 Rue des Bateaux-Lavoirs, 94200 Ivry-sur-Seine, France

Identificativo del modello: PLF245L

Tipo di apparecchio di refrigerazione:

Apparecchio a bassa rumorosità:	No	Tipo di apparecchio:	a libera installazione
Frigorifero cantina:	No	Altro apparecchio di refrigerazione:	Si

Parametri generali del prodotto:

Parametro	Valore	Parametro	Valore
Dimensioni complessive (mm)	Altezza	Volume totale (dm³ ou l)	242
	Larghezza		
	Profondità		
IEE	80	Classe di efficienza energetica	D
Emissioni di rumore aereo (dB(A) re 1 pW)	39	Classe di emissione di rumore aereo	C
Consumo annuo di energia (kWh/a)	83	Classe climatica	Temperate / Subtropicale
Temperatura ambiente minima (°C) per la quale l'apparecchio di refrigerazione è adatto	16	Temperatura ambiente massima (°C) per la quale l'apparecchio di refrigerazione è adatto	38
Configurazione invernale	No		

FR

NL

PT

EN

IT

115

Parametri degli scomparti:					
Tipo di scomparto		Parametri e valori dello scomparto			
		Volume dello scomparto (dm ³ ou l)	RImpostazioni di temperatura raccomandate per una conservazione ottimale degli alimenti (°C)	Capacità di congelamento (kg/24 h)	Modalità di sbrinamento (sbrinamento automatico = A, sbrinamento manuale = M)
Dispensa	No	–	–	–	–
Cantina	No	–	–	–	–
Temperatura moderata	No	–	–	–	–
Alimenti freschi	Sì	242,0	4	–	M
Raffreddamento	No	–	–	–	–
0 stelle o produzione di ghiaccio	No	–	–	–	–
1 stella	No	–	–	–	–
2 stelle	No	–	–	–	–
3 stelle	No	–	–	–	–
4 stelle	No	–	–	–	–
Sezione a 2 stelle	No	–	–	–	–
Scomparto a temperatura variabile	No	–	–	–	–
Per gli scomparti a 4 stelle:					
Congelamento rapido				No	
Per i frigoriferi cantina:					
Numero di bottiglie di vino standard				–	
Parametri della sorgente luminosa (*) :					
Tipo di sorgente luminosa				LED	
Classe di efficienza energetica				–	

Durata minima della garanzia offerta dal fabbricante : 24 mesi

Informazioni supplementari:

Link al sito web del fornitore dove si trovano le informazioni di cui all'allegato II, punto 4, del regolamento (UE) 2019/2019 della Commissione : www.unieuro.it

(^a) Determinati in conformità al regolamento delegato (UE) 2019/2015 della Commissione.

Classe climatica:

- Temperatura: «Apparecchio di refrigerazione destinato a essere utilizzato a una temperatura ambiente compresa tra 16 °C e 32 °C».
- Subtropicale: «Apparecchio di refrigerazione destinato a essere utilizzato a una temperatura ambiente compresa tra 16 °C e 38 °C».

Apparecchio di refrigerazione non destinato ad essere utilizzato come apparecchio da incasso.

Apparecchio di refrigerazione non idoneo al congelamento di alimenti.

Per trovare le informazioni sul modello nel database dei prodotti:

fare clic sul collegamento

<https://eprel.ec.europa.eu/screen/product/refrigeratingappliances2019/2402306>

Voltaggio e frequenza nominali	220-240V~ 50Hz
Refrigerante/Quantità	R600a / 30g
Gas isolante	Ciclopentano
Corrente nominale	0,55A
Classe di protezione contro le scosse elettriche	Classe I
Potenza in ingresso nominale	75W
Peso netto	38 kg

FR

NL

PT

EN

IT

117

SERVIZIO ASSISTENZA PER RIPARAZIONI E RICAMBI

Non smontare o riparare l'elettrodomestico da soli. Altrimenti si rischiano scosse elettriche ed infortuni

Per accedere a riparazioni professionali e ordinare pezzi di ricambio, richiedere supporto al servizio post-vendita FNAC DARTY.

I ricambi per i vostri elettrodomestici vi saranno consegnati entro 15 giorni lavorativi dal ricevimento dell'ordine.

Disponibilità delle parti di ricambio: un periodo minimo di 10 anni

Da tener presente

Tutti gli elettrodomestici hanno una garanzia di 2 anni.

La garanzia non copre i danni causati da installazione non corretta, modifiche non autorizzate, riparazioni fai da te o riparazioni non professionali.

Recapiti:



 ²⁴ www.darty.com
0978 970 970
24 ore al giorno
7 giorni a settimana

 9 Rue des Bateaux-Lavoirs,
94200 Ivry-sur-Seine,
Francia

SMALTIMENTO



Il costruttore di questo elettrodomestico pone la massima attenzione alla salvaguardia dell'ambiente. Si raccomanda di seguire le procedure corrette per smaltire l'apparecchio ed i materiali di imballaggio. In questo modo si contribuisce alla salvaguardia delle risorse naturali e ci si assicura che il riciclo avvenga in modo tale da proteggere la salute e l'ambiente.

Smaltire l'apparecchio ed il relativo imballaggio nel rispetto di tutte le leggi e norme vigenti.

Poiché il prodotto contiene componenti elettronici, l'apparecchio e i suoi accessori devono essere smaltiti separatamente dai rifiuti domestici quando l'apparecchio raggiunge la fine del suo ciclo di vita.

Per maggiori informazioni sullo smaltimento e il riciclo, rivolgersi alle autorità locali competenti.

Il prodotto deve essere portato presso un'isola ecologica o un centro per la raccolta differenziata e riciclo. Alcuni punti di raccolta accettano i prodotti gratuitamente.

Il presente manuale potrebbe contenere alcune imprecisioni dovute alla nostra politica di miglioramento continuo dei prodotti. Ci scusiamo per eventuali disagi.



Raccolta differenziata.
Verifica le disposizioni del tuo Comune

Etablissements Darty & fils ©,

9 Rue des Bateaux-Lavoirs, 94200 Ivry-sur-Seine, France 30/07/2025

Ets.Darty@fnacdarty.com

FR

NL

PT

EN

IT

119

LA PARTE PIÙ FREDDA DEL FRIGORIFERO



Questo simbolo indica la posizione della parte più fredda del frigorifero. Questa zona si trova tra lo scomparto per le verdure in basso e il simbolo in alto, oppure il ripiano alla stessa altezza.

Per mantenere costante la temperatura in questa zona, assicurarsi di non modificare la posizione di questo ripiano

Nei frigoriferi ad aria forzata (dotati di ventola o modelli No Frost), il simbolo della zona più fredda non viene indicato perché la temperatura è uniforme in tutto l'interno.

INSTALLAZIONE DELL'INDICATORE DELLA TEMPERATURA

Come aiuto per regolare correttamente il frigorifero, si può utilizzare l'indicatore della temperatura in dotazione che permette di controllare la temperatura media nella zona più fredda.

AVVERTENZA Questo indicatore è destinato esclusivamente all'uso in questo frigorifero. Non utilizzarlo in un altro frigorifero (poiché la zona più fredda non sarà la stessa) o per altri scopi.

INDICATORE DELLA TEMPERATURA: LA PARTE PIÙ FREDDA DEL FRIGORIFERO

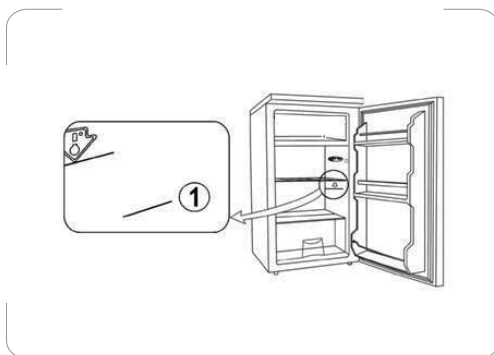

CONTROLLO DELLA TEMPERATURA NELLA ZONA PIÙ FREDDA

L'indicatore della temperatura permette di controllare regolarmente che la temperatura nella parte più fredda del frigorifero sia corretta. La temperatura

all'interno del frigorifero dipende da diversi fattori, come la temperatura ambiente esterna, il livello di riempimento del frigorifero e la frequenza con cui si apre lo sportello. Tenere in considerazione questi fattori quando si regola il proprio elettrodomestico.

Quando l'indicatore mostra "OK", significa che il termostato è impostato correttamente e la temperatura all'interno del frigorifero è corretta.

Se l'indicatore è bianco significa che la temperatura è troppo alta, quindi bisogna diminuire la temperatura del termostato e attendere 12 ore prima di controllare nuovamente l'indicatore.

Dopo aver caricato il frigorifero o aperto lo sportello, l'indicatore potrebbe diventare bianco per alcuni secondi.

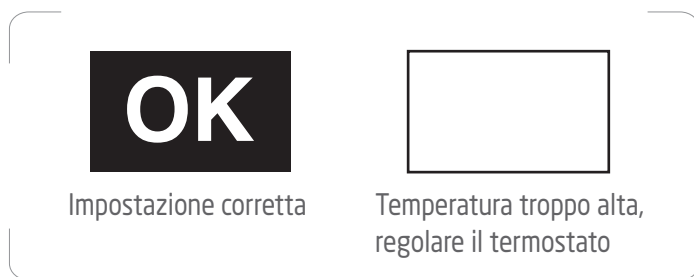

Déclaration UE de Conformité N°862025070002

EU Declaration of Conformity
EU- Conformiteitsverklaring
Declaración UE de Conformidad
Declaração UE de Conformidade
Dichiarazione di Conformità UE

Description du produit –

RÉFRIGÉRATEUR

Product Description:

REFRIGERATOR

Productbeschrijving:

KOELKAST

Descripción del producto:

FRIGORÍFICO

Descrição do produto:

FRIGORIFERO

Descrizione del prodotto:



Marque –

Proline

Brand /Merk /Marca:

Référence commerciale –

PLF245L

Model number /Modelnummer /

Número de modelo/ Número do modelo/

Numero del Modello:

L'objet de la déclaration décrit ci-dessus est conforme à la législation d'harmonisation de l'Union applicable :

The object of the declaration described above is in conformity with the relevant Union harmonisation legislation:

Het hierboven beschreven voorwerp is in overeenstemming met de desbetreffende harmonisatiewetgeving van de Unie:

El objeto de la declaración descrita anteriormente es conforme con la legislación de armonización pertinente de la Unión:

O objeto da declaração acima descrito está em conformidade com a legislação de harmonização da União aplicável:

L'oggetto della dichiarazione di cui sopra è conforme alla pertinente normativa di armonizzazione dell'Unione:

Reference number	Title
<input checked="" type="checkbox"/> 2014/30/EU	EMC Directive (EMC)
<input checked="" type="checkbox"/> 2014/35/EU	Low Voltage Directive (LVD)
<input checked="" type="checkbox"/> 2009/125/EC	Eco design requirements for energy-related products (ErP)
<input checked="" type="checkbox"/> 2011/65/EU & (EU) 2015/863	RoHS

EMC:
EN IEC 55014-1:2021
EN IEC 55014-2:2021
EN IEC 61000-3-2:2019+A1:2021+A2:2024
EN 61000-3-3:2013+A1:2019+A2:2021

LVD :
EN IEC 60335-2-24:2022 + A11:2022
EN 60335-1:2012 + A11:2014 + A13:2017 + A1:2019 + A14:2019+A2:2019+ A15:2021+A16:2023
EN 62233: 2008

ErP :
(EU) 2019/2016 (EU) 2021/340
(EU) 2019/2019 (EU) 2021/341
EN 62552-1:2020
EN 62552-2:2020
EN 62552-3:2020
EN 60704-1:2010+A11:2012
EN 60704-2-14:2013+A11:2015+A1:2019

La présente déclaration de conformité est établie sous la seule responsabilité du fabricant.
This declaration of conformity is issued under the sole responsibility of the manufacturer.
Deze conformiteitsverklaring wordt uitsluitend onder de verantwoordelijkheid afgelegd van de fabrikant.
Esta declaración de conformidad se redacta bajo la exclusiva responsabilidad del fabricante.
Esta declaração de conformidade é redigida sob a responsabilidade exclusiva do fabricante.
La presente dichiarazione di conformità è rilasciata sotto la responsabilità esclusiva del fabbricante.



Le responsable de cette déclaration est :
The person responsible for this declaration is:
De verantwoordelijke persoon voor deze verklaring is:
La persona responsable de esta declaración es:
A pessoa responsável por esta declaração é:
La persona responsabile di questa dichiarazione è:

Signé par et au nom de – Signed for and on behalf of - Firmato a nome e per conto di : **Etablissements Darty & Fils**

Nom – Name - Nome: **Predrag Petricevic**
Fonction – Function – Funzione: **Directeur du Laboratoire Fnac Darty**

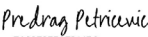
Place, Date / Lieu / Luogo e data:
Ivry-sur-Seine, juillet 2, 2025

Signé par :

EA30F3FB8F314D0...

PROLINE

Etablissements Darty & fils ©,
9 Rue des Bateaux-Lavois, 94200 Ivry-sur-Seine, France