

MANUEL



# PROLINE DWP12DWH

NOTICE D'UTILISATION



[Tous nos Tutos vidéo](#)



[Darty.com](#)



[Tous nos magasins](#)



[Communauté SAV Darty](#)

**PROLINE**

**LAVE-VAISSELLE  
VAATWASMACHINE**

DWP12DWH • DWP12DSL

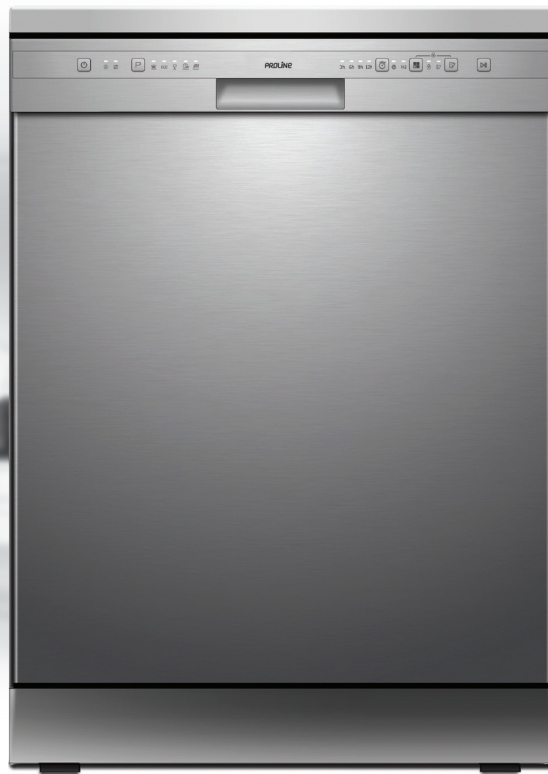

**MANUEL D'UTILISATION  
HANDLEIDING**

FR

















NL

PT

EN



# TABLE DES MATIÈRES

 MISES EN GARDE IMPORTANTES.....	p.02
 DESCRIPTION DU PRODUIT.....	p.05
 AVANT D'INSTALLER VOTRE LAVE-VAISSELLE.....	p.07
 INSTRUCTIONS D'INSTALLATION.....	p.07
 AVANT DE CHARGER LES PANIERS.....	p.10
 CHARGEMENT DU LAVE-VAISSELLE.....	p.11
 PLIER LE PORTE-TASSES.....	p.13
 UTILISATION DE L'ADOUCCISSEUR.....	p.14
 UTILISATION DES DISTRIBUTEURS DE LIQUIDE DE RINÇAGE ET DE DÉTERGENT.....	p.16
 PROGRAMMES DE LAVAGE.....	p.20
 DÉMARRER UN CYCLE DE LAVAGE.....	p.22
 NETTOYAGE ET ENTRETIEN.....	p.26
 GUIDE DE DÉPANNAGE.....	p.30
 SPÉCIFICATIONS.....	p.32
 FICHE D'INFORMATION SUR LE PRODUIT.....	p.33
 SERVICE DE RÉPARATION ET PIÈCES DE RECHANGE.....	p.34
 MISE AU REBUT.....	p.35

## MISES EN GARDE IMPORTANTES

**MERCI DE BIEN VOULOIR LIRE LES CONSIGNES DE SÉCURITÉ ATTENTIVEMENT AVANT D'UTILISER L'APPAREIL ET CONSERVER POUR RÉFÉRENCE ULTÉRIEURE.**

### **Avertissements**

- Cet appareil est destiné à être utilisé dans des applications domestiques et analogues telles que:
  - les coins cuisines réservés au personnel des magasins, bureaux et autres environnements professionnels;
  - les fermes;
  - l'utilisation par les clients des hôtels, motels et autres environnements à caractère résidentiel;
  - les environnements de type chambre d'hôtes.
- Si le câble d'alimentation est endommagé, il doit être remplacé par le fabricant, son service après vente ou des personnes de qualification similaire afin d'éviter un danger.
- Cet appareil peut être utilisé par des enfants âgés d'au moins 8 ans et par des personnes ayant des capacités physiques, sensorielles ou mentales réduites ou dénuées d'expérience ou de connaissance, s'ils (si elles) sont correctement surveillé(e)s ou si des instructions relatives à l'utilisation de l'appareil en toute sécurité leur ont été données et si les risques encourus ont été appréhendés.

Les enfants ne doivent pas jouer avec l'appareil.

Le nettoyage et l'entretien par l'utilisateur ne doivent pas être effectués par des enfants sans surveillance.

- En ce qui concerne les informations détaillées sur la méthode et la fréquence du nettoyage, référez-vous dans la section "NETTOYAGE ET ENTRETIEN" en pages 26-29.
- Les ouvertures de ventilation ne doivent pas être obstruées par un tapis.
- Les ensembles de raccordement neufs fournis avec l'appareil doivent être utilisés; il convient de ne pas réutiliser les ensembles de raccordement usagés.

- Le nombre maximal de couverts à laver par ce lave-vaisselle est de 12 couverts.
- Il convient que la porte ne soit pas laissée en position ouverte dans la mesure où cela pourrait présenter un danger de basculement.
- En ce qui concerne les informations détaillées sur la façon de charger le lave-vaisselle, référez-vous dans la section "CHARGEMENT DU LAVE-VAISSELLE" en pages 11-12.
- MISE EN GARDE: Les couteaux et les autres ustensiles pointus doivent être placés dans le panier pointe vers le bas ou en position horizontale.
- La pression minimale admissible pour l'arrivée d'eau est de 0,04 MPa.
- La pression maximale admissible pour l'arrivée d'eau est de 1 MPa.
- La fiche de prise de courant doit demeurer facilement accessible après l'installation de l'appareil.

### **Précautions de sécurité**

- L'installation et les réparations doivent être effectuées par du personnel qualifié.
- Cet appareil est conçu pour une utilisation domestique seulement.
- Pour éviter tout risque de choc électrique, n'immergez pas l'appareil, le câble ou la prise d'alimentation dans de l'eau ou dans tout autre liquide.
- Éteignez et débranchez l'appareil avant le nettoyage et l'entretien.
- Ne vous asseyez pas et ne vous tenez pas debout sur la porte ou sur la grille du lave-vaisselle.
- Ne faites pas fonctionner votre lave-vaisselle si tous les panneaux de l'appareil ne sont pas correctement en place.
- Lorsque vous faites fonctionner le lave-vaisselle, ouvrez soigneusement la porte, car de l'eau peut être éjectée.
- Ne placez pas d'objet lourd sur la porte lorsqu'elle est ouverte.

L'appareil pourrait basculer vers l'avant.

- Certains détergents pour lave-vaisselle sont fortement alcalins. Ils peuvent être extrêmement dangereux s'ils sont avalés. Évitez tout contact avec la peau et les yeux et éloignez les enfants du lave-vaisselle lorsque la porte est ouverte.
- Ne lavez pas d'articles en plastique à moins qu'ils ne portent la mention « peut être lavé au lave-vaisselle » ou l'équivalent.
- Utilisez uniquement les détergents et les agents de rinçage recommandés pour un lave-vaisselle automatique.
- N'utilisez jamais de savon, de détergent à lessive ou de détergent pour le lavage des mains pour le lave-vaisselle.
- Ne modifiez pas les boutons de contrôle.



- Instructions de mise à la terre :

- Cet appareil doit être raccordé à la terre. En cas de dysfonctionnement ou de panne, la mise à la terre réduira le risque de choc électrique en fournissant un chemin de moindre résistance du courant électrique. Cet appareil est équipé d'une fiche de mise à la terre.
- La fiche doit être branchée dans une prise de courant appropriée qui est installée et mise à la terre conformément à tous les codes et règlements locaux.
- Un mauvais branchement de l'équipement de mise à la terre conducteur peut entraîner le risque d'une décharge électrique.
- Vérifiez auprès d'un électricien qualifié ou un représentant au service de la clientèle si vous n'êtes pas sûr(e) que l'appareil est correctement raccordé à la terre.
- Ne modifiez pas la fiche fournie avec l'appareil. Si la fiche ne correspond pas à la prise, faites installer une prise appropriée par un électricien qualifié.

## 👁 DESCRIPTION DU PRODUIT

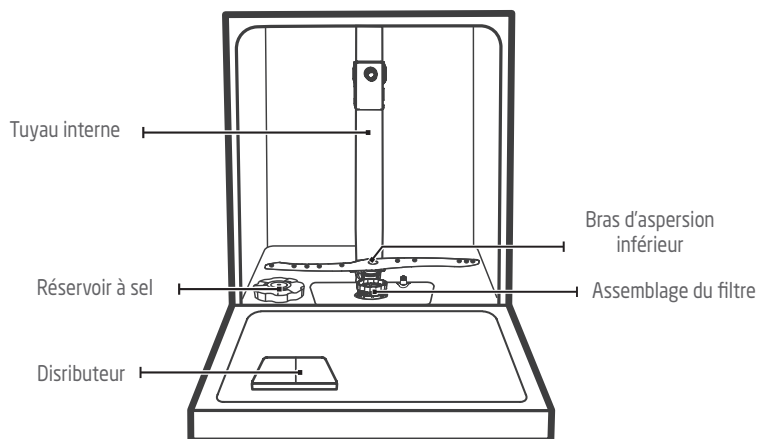

Panier à couverts

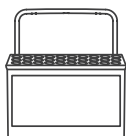

Panier supérieur

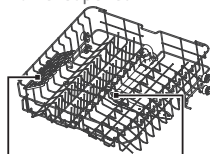

Panier inférieur

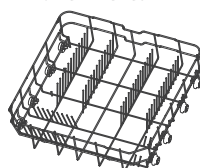





Étagère à verres

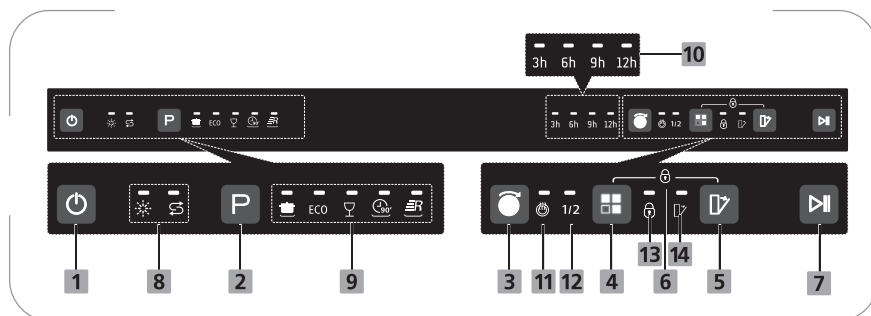

Bras d'aspersion supérieur

## Panneau de contrôle



1. Bouton marche/arrêt
2. Bouton sélecteur de programme

3.  Bouton de départ différé
4.  Bouton des fonctions
5.  Bouton de l'ouverture automatique
6. Boutons de verrouillage sécurité enfants
7.  Bouton démarrage/pause
8. Indicateurs lumineux de status

	
Remplissage du liquide de rinçage	Remplissage du liquide de rinçage

9. Indication et Indicateurs lumineux de programme

	ECO			
Intensif	Eco	Verres	90 minutes	Lavage rapide

10. Indicateurs lumineux de départ différé
11. Indicateur lumineux de séchage supplémentaire
12. Indicateur lumineux de demi charge
13. Indicateur lumineux de verrouillage sécurité enfants
14. Indicateur lumineux de ouverture automatique

## **AVANT D'INSTALLER VOTRE LAVE-VAISSELLE**

Avant de brancher votre lave-vaisselle dans une prise électrique, vérifiez que la tension indiquée sur la plaque signalétique de votre appareil correspond à la tension du secteur domestique. Cet appareil doit être relié à la terre. Le fabricant n'est pas responsable des dommages se produisant à cause de l'utilisation de l'appareil sans mise à la terre.

### **AVERTISSEMENT :**

Coupez l'alimentation électrique avant d'installer votre lave-vaisselle.

## **INSTRUCTIONS D'INSTALLATION**

### **Positionnement de l'appareil**

Placez l'appareil à l'endroit souhaité. L'arrière de l'appareil doit reposer contre le mur situé derrière lui, et les côtés, le long des placards ou des murs adjacents. Le lave-vaisselle est équipé de tuyaux d'alimentation en eau et de vidange qui peuvent être placés à droite ou à gauche pour faciliter l'installation.

### **Raccordement à l'eau froide**



L'installation du tuyau doit être effectuée par des professionnels.

Raccordez le tuyau d'alimentation en eau fourni à un connecteur fileté de 3/4 "et assurez-vous qu'il est bien serré.

Si les conduites d'eau sont neuves ou n'ont pas été utilisées pendant une période prolongée, laissez l'eau couler pour que l'eau soit claire. Cette précaution est nécessaire pour éviter le risque de bloquer l'arrivée d'eau et d'endommager l'appareil.

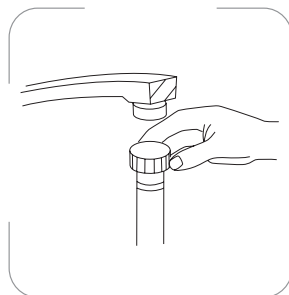

### **Connexion du tuyau de vidange**

Insérez le tuyau de vidange dans un tuyau d'évacuation ou une colonne d'évacuation.

Fixez le tuyau de vidange au mur en utilisant le raccord de siphon fourni.

L'extrémité du tuyau doit être raccordée à un tuyau d'évacuation dont la hauteur maximale doit être de 500 mm à 1000 mm au-dessus de la base du lave-vaisselle.

Le diamètre de la colonne d'évacuation doit être d'au moins 40 mm afin de permettre une entrée d'air autour de l'extrémité du tuyau d'évacuation.

**!** Veuillez fixer solidement le tuyau de vidange dans la position A ou la position B.

L'installation du tuyau doit être effectuée par des professionnels.

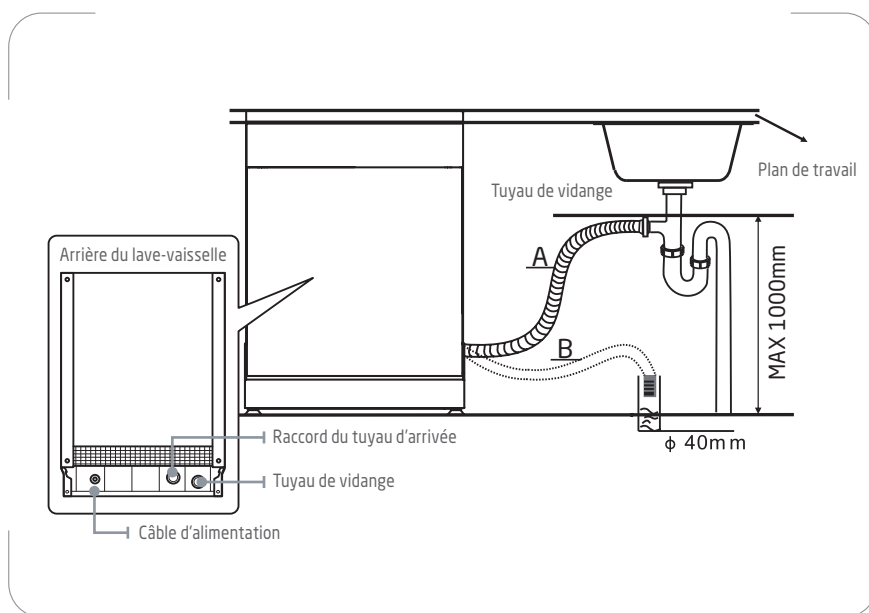

En cas de fuite, fermez immédiatement l'alimentation en eau et inspectez intégralement les raccords du tuyau. Resserrez les raccordements si nécessaire. Si pour une raison quelconque vous ne parvenez pas à arrêter la fuite vous-même, demandez conseil à un plombier qualifié.

## Branchements électriques

**!** L'installation de l'équipement électrique doit être effectuée par des professionnels.

- N'utilisez pas de rallonge électrique, ni d'adaptateur avec cet appareil.
- Ne coupez pas et ne retirez pas la connexion de mise à la terre du câble d'alimentation dans aucune circonstance.

Assurez-vous que la tension et la fréquence du lave-vaisselle correspondent à celles indiquées sur la plaque signalétique. Branchez la fiche uniquement dans une prise électrique correctement mise à la terre. Si la prise électrique à laquelle l'appareil doit être connecté n'est pas adaptée à la fiche, remplacez-la au lieu d'utiliser un adaptateur ou un adaptateur similaire car ils pourraient provoquer une surchauffe et des brûlures.

Assurez-vous que la mise à la terre est correcte avant l'utilisation.

## Mise à niveau

Placez le lave vaisselle sur une surface plane et stable. Il est essentiel que le lave vaisselle soit installé parfaitement d'aplomb, faute de quoi il risque de mal fonctionner. Le cas échéant, réglez les pieds pour corriger la position.

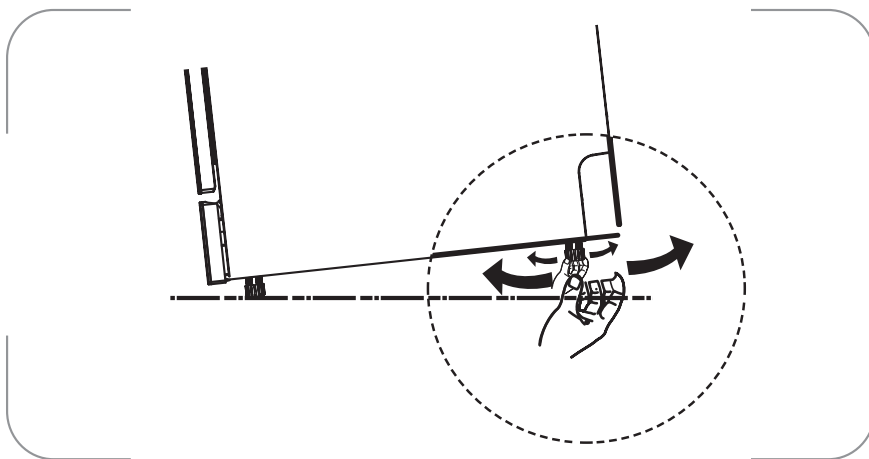

## **AVANT DE CHARGER LES PANIERS**

- Enlevez les restes d'aliments volumineux (par exemple les os), car ils pourraient boucher le filtre ou endommager la pompe de lavage.
- Faites tremper les poêles et les casseroles au fond desquelles il y a des restes brûlés avant de les placer dans les paniers.

### **AVERTISSEMENTS :**

- Veillez à ce que les plats soient solidement positionnés en sorte qu'ils ne puissent pas se renverser ou bloquer la rotation des bras d'aspersion pendant le cycle de lavage.
- Les récipients, tels que les tasses, verres, bols et pots, doivent toujours être placés avec leur ouverture vers le bas et leurs cavités inclinées pour permettre à l'eau d'en sortir.
- N'empilez pas la vaisselle.
- Ne placez pas les verres trop près les uns des autres, car ils risquent de s'entrechoquer et de se casser.
- Placez les articles les plus grands ou les plus difficiles à nettoyer dans le panier inférieur.
- Veillez à ce que les articles à laver soient conçus pour pouvoir être lavés dans un lave-vaisselle.

### **Articles ne pouvant pas être lavés dans un lave-vaisselle :**

- Assiettes, pots et plats en bois
- Articles d'artisanat
- Plats en plastique (sauf s'il est indiqué qu'ils peuvent être lavés dans un lave-vaisselle)
- Plats et objets en cuivre, zinc, étain ou laiton.
- Plats en aluminium
- Vaisselle et couverts en argent
- Verre et cristal
- Articles décorés

## CHARGEMENT DU LAVE-VAISSELLE

### Charger les paniers supérieur et inférieur

- Le panier supérieur est conçu pour les articles délicats et légers, par exemple les verres, tasses, soucoupes, bols et plats peu profonds.
- Le panier inférieur est conçu pour les casseroles, couvercles, assiettes, saladiers, couverts, etc.
- Les plats de service et les grands couvercles doivent être placés sur les bords du panier en veillant à ce qu'ils ne gênent pas la rotation du bras de lavage.
- Placez les articles en sorte que l'eau puisse atteindre toutes les surfaces.

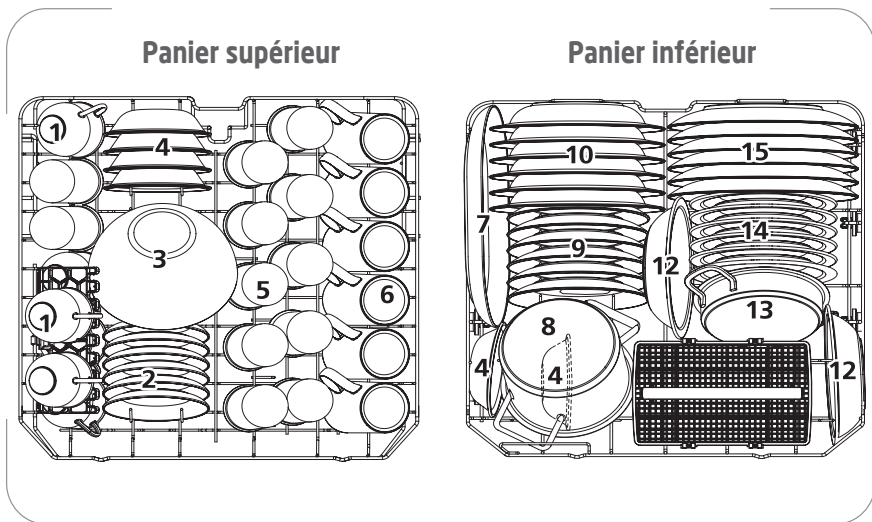

1. Tasses
2. Soucoupes
3. Bol en verre
4. Bols à dessert
5. Verres
6. Bols
7. Plat ovale
8. Petite marmite

9. Assiettes à dessert
10. Assiettes creuses
11. Panier à couverts
12. Bols en mélamine
13. Marmite de four
14. Petites assiettes en mélamine
15. Assiettes

## Chargement du panier à couverts

Les couverts doivent être positionnés d'une manière spécifique dans le panier avec leur manche placé en bas. Par sécurité, les couteaux et les fourchettes doivent être placés avec leur manche en haut.

Pendant le chargement, veillez à ne pas vous blesser avec les lames des couteaux.

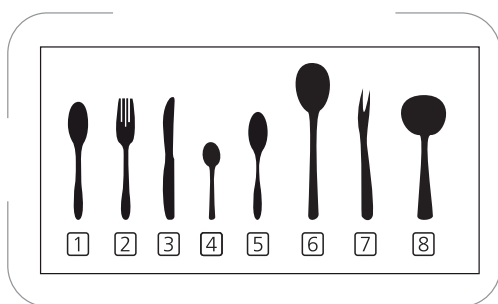
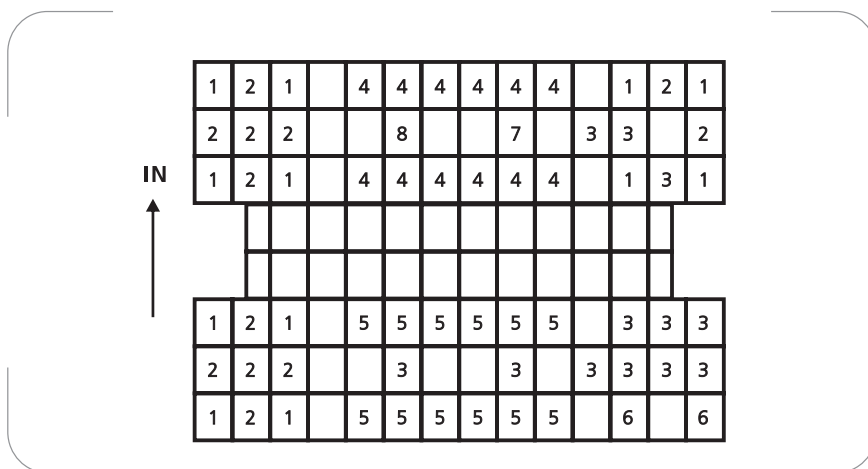

1. Cuillères à soupe
2. Fourchettes
3. Couteaux
4. Cuillères à café
5. Cuillères à dessert
6. Cuillères de service
7. Fourchette de service
8. Louche à sauce



Ne laissez aucun objet dépasser du bas de la cuve.  
Chargez toujours les ustensiles tranchants avec le tranchant vers le bas !



## PLIER LE PORTE-TASSES

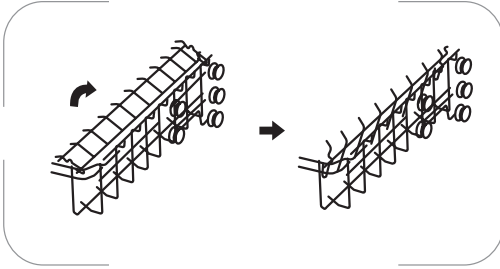

Pour faire de la place pour des articles plus grands dans le panier supérieur, soulevez le porte-tasses.

Vous pouvez ensuite incliner les grands verres contre le porte-tasses. Vous pouvez également l'enlever lorsque son utilisation n'est pas nécessaire.



## UTILISATION DE L'ADOUCCISSEUR









La dureté de l'eau dépend d'un endroit à un autre. Si l'eau utilisée dans votre lave-vaisselle est dure, il y aura des dépôts sur la vaisselle. Cet appareil est équipé d'un adoucisseur d'eau spécial fonctionnant avec du sel spécifiquement conçu pour éliminer les minéraux de l'eau.

### ATTENTION :

- Utilisez exclusivement du sel spécifiquement formulé pour les lave-vaisselles domestiques.
- **N'utilisez pas de sel de table**, car il contient des substances insolubles pouvant endommager le système d'adoucissement d'eau.
- **Remplissez le réservoir à sel avant de démarrer le programme de lavage.** Ainsi, la solution excessivement saline sera immédiatement évacuée par l'eau. La présence prolongée d'eau salée dans le réservoir peut provoquer de la corrosion.

### Régler la consommation de sel

1. Fermez la porte du lave vaisselle. Une fois que le lave-vaisselle est en marche, accédez au mode de réglage de la consommation de sel en maintenant la touche **P** 5 secondes enfoncée jusqu'à ce que l'indicateurs  et  s'allument.
2. Appuyez plusieurs fois sur **P** pour sélectionner le réglage adapté à la dureté de l'eau.
3. Appuyez sur  pour confirmer les réglages.

DURETÉ DE L'EAU				Indicateur lumineux allumé	La régénération se produit tous les X programmes séquence <sup>1)</sup>	Consommation de sel (grammes / cycle)
°d H	°f H	° Clarke	mmol / l			
0 - 5	0 - 9	0 - 6	0 - 0,94		Pas de régénération	0
6 - 11	10 - 20	7 - 14	1,0 - 2,0		10	9
12 - 17	21 - 30	15 - 21	2,1 - 3,0	 	5	12
18 - 22	31 - 40	22 - 28	3,1 - 4,0		3	20
23 - 34	41 - 60	29 - 42	4,1 - 6,0	 	2	30
35 - 55	61 - 98	43 - 69	6,1 - 9,8	 	1	60

### REMARQUE :

1°d H = 1,25 °Clarke = 1,78 °f H= 0,178 mmol/l

°d H : Degré allemand °f H : Degré français °Clarke : Degré britannique

<sup>1)</sup> Chaque cycle avec régénération consomme 2,0 litres d'eau supplémentaires, la consommation d'énergie augmente de 0,02 kWh et le programme se prolonge de 4 minutes.

### Remplissage du réservoir à sel

Ne rajoutez du sel dans le réservoir que si l'indicateur lumineux du sel  s'allume.

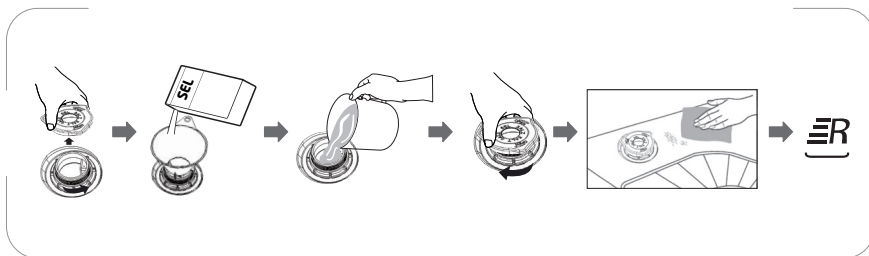

1. Retirez le panier inférieur puis dévissez et enlevez le bouchon du réservoir à sel.
2. Placez l'extrémité de l'entonnoir (fourni) dans le trou et versez environ 1,5 kg de sel pour lave-vaisselle.
3. Remplissez le réservoir à sel jusqu'à sa limite maximale avec de l'eau.
4. Il est normal qu'une petite quantité d'eau sorte du réservoir à sel. Revissez fermement le bouchon.
5. Retirez tout le sel qui est tombé autour de l'ouverture du récipient et dans la cuve.

### AVERTISSEMENT !

Le sel est corrosif, il est fortement recommandé de lancer un programme le plus court possible sans vaisselle après chaque remplissage du récipient de sel afin de laver le sel qui aurait pu être déversé dans la cuve.

**REMARQUE :** En fonction de la manière dont le sel se dissout, l'indicateur d'avertissement du sel  peut rester allumé même si le réservoir à sel est rempli.

## UTILISATION DES DISTRIBUTEURS DE RINÇAGE ET DE DÉTERGENT

### Fonction du liquide de rinçage

Le liquide de rinçage est libéré pendant le rinçage final pour éviter que l'eau ne forme des gouttelettes sur la vaisselle, ce qui laisserait des traces ou des traînées. Il améliore également le séchage en empêchant l'eau d'adhérer à la vaisselle.

**AVERTISSEMENT !** Utilisez uniquement du liquide de rinçage pour lave-vaisselle. Ne remplissez jamais le distributeur de liquide de rinçage avec d'autres substances (par exemple un agent nettoyant pour lave-vaisselle, un détergent liquide). Cela endommagerait votre appareil.

### Fonction du détergent

Les ingrédients chimiques qui composent le détergent sont nécessaires pour enlever, écraser et distribuer toute les saletés hors du lave-vaisselle.

### AVERTISSEMENT !

- Utilisation correcte du détergent  
Utilisez uniquement du détergent conçu spécifiquement pour lave-vaisselle. Conservez le détergent dans un endroit frais et sec.  
Mettez le détergent en poudre dans le distributeur juste avant de démarrer le programme de lavage.
- **Le détergent pour lave-vaisselle est corrosif ! Maintenez-le hors de portée des enfants.**



### Remplissage du distributeur de liquide de rinçage

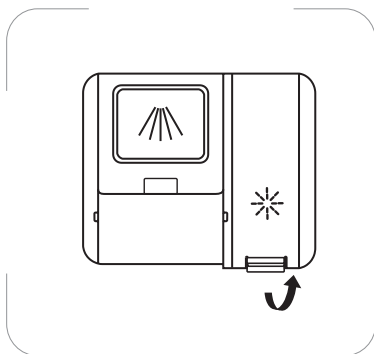

1. Retirez le bouchon du distributeur de liquide de rinçage en soulevant le bouchon.

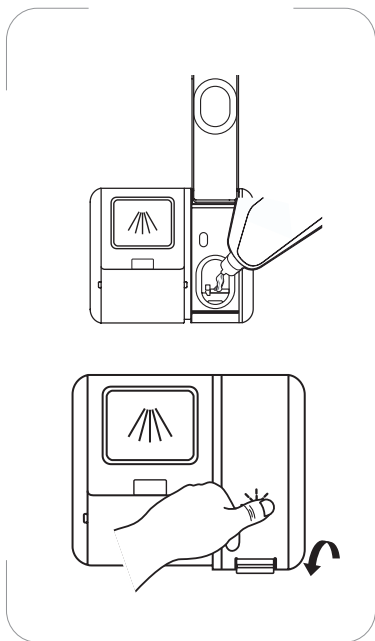

2. Versez le liquide de rinçage dans le distributeur, en faisant attention de ne pas trop en mettre.

3. Refermez le bouchon.

**REMARQUE :** Nettoyez tout produit de rinçage renversé avec un chiffon absorbant pour éviter une formation excessive de mousse lors du prochain lavage.

### Réglage du distributeur du liquide de rinçage

Pour obtenir une meilleure performance de séchage avec un liquide de rinçage limité, le lave-vaisselle est conçu pour que l'utilisateur ajuste la consommation. Suivez les étapes ci-dessous :

1. Fermez la porte et mettez le lave-vaisselle en marche.
2. Dans les 60 secondes après la mise sous tension du lave-vaisselle, appuyez et maintenez enfoncé **P** durant environ 5 secondes puis appuyez sur  pour accéder au mode de réglage.

Niveau de liquide de rinçage	Indicateur(s) lumineux allumé(s)
d1	
d2	
d3	
d4	
d5	

- L'indicateur lumineux du liquide de rinçage  clignote.
3. Appuyez plusieurs fois sur **P** pour sélectionner le réglage adapté.
  4. Le réglage sera confirmé si aucune opération n'est activée avant environ 5 secondes.

## Remplissage du distributeur de détergent

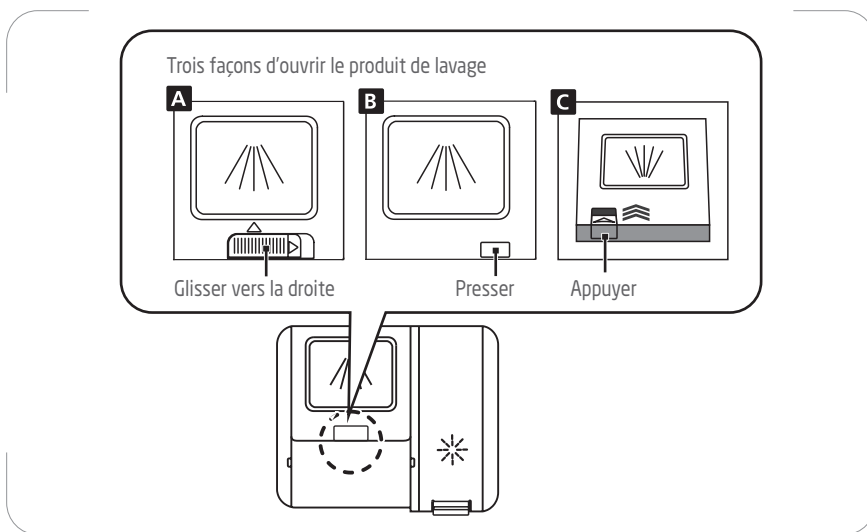

1. Veuillez choisir un moyen en fonction de la situation réelle :
  - A. Ouvrez le bouchon en faisant glisser le loquet d'ouverture.
  - B. Ouvrez le bouchon en pressant le loquet d'ouverture.
  - C. Ouvrez le bouchon en appuyant sur le loquet d'ouverture.

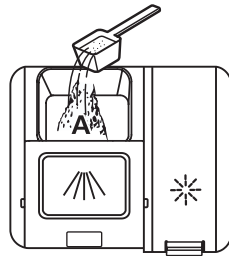

2. Ajoutez du détergent dans le compartiment (pour le lavage principal).

Pour la vaisselle légèrement sale ou des conditions d'eau douce, remplissez le détergent pour lave-vaisselle jusqu'à la première ligne marquée 15.

Pour la vaisselle très sale ou des conditions d'eau dure, remplissez le détergent pour lave-vaisselle jusqu'à la deuxième ligne de remplissage marquée 25.

Pour les charges quotidiennes normales, remplissez le détergent à mi-chemin entre les 2 lignes.

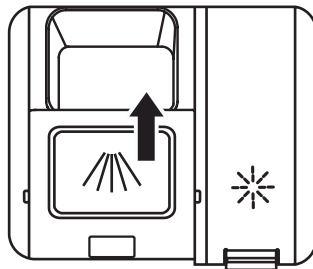





3. Fermez le bouchon en le faisant glisser vers l'avant et en appuyant dessus.



Si vous souhaitez ajouter du détergent au pré-lavage, remplissez le compartiment de pré-lavage situé sur le couvercle du distributeur.

## PROGRAMMES DE LAVAGE

Programme	Type de vaisselle	Description du cycle	Détergent Pré-lavage / Lavage principal	Durée du programme (minutes)	Energie (kWh)	Consommation d'eau (L)	Besoin de liquide de rinçage ?
	Pour une vaisselle légèrement sale, normale ou très sale, avec ou sans résidus d'aliments séchés	Pré-lavage Lavage (60 °C) Rinçage Rinçage (65 °C ~ 72 °C) Séchage	4 / 16 g (1 ou 2 pastilles)	175	1,275~ 1,385	14,7	Oui
<b>ECO</b> (*EN60436)	Pour la vaisselle raisonnablement sale, par exemple, marmites, assiettes, verres et poêles légèrement sales	Lavage (50°C) Rinçage Rinçage (45°C) Séchage	20 g (1 pastille)	210	0,824	11,0	Oui
	Pour une vaisselle peu sale et les verres	Pré-lavage Lavage (45°C) Rinçage Rinçage (55 °C-60 °C) Séchage	4 / 16 g (1 ou 2 pastilles)	120	0,850~ 0,925	14,7	Oui
	Pour une vaisselle normalement sale nécessitant un lavage rapide	Lavage (55°C) Rinçage Rinçage (60~65°C) Séchage	20 g (1 pastille)	90	0,955~ 1,030	12,0	Oui
	Un lavage plus court pour une vaisselle peu sale ne nécessitant pas de séchage	Lavage (45°C) Rinçage Rinçage (45°C)	12 g (1 pastille)	30	0,584	11,1	Non







### REMARQUE :

EN 60436 : Ce programme est le cycle test, Informations de test comparatif selon la norme EN 60436.

- Le programme eco convient au lavage d'une vaisselle normalement sale, qu'il constitue le programme le plus efficace en termes de consommations combinées d'énergie et d'eau et qu'il est utilisé pour évaluer la conformité de l'appareil avec la législation européenne en matière d'écoconception.

- Charger le lave-vaisselle ménager jusqu'à la capacité indiquée par le fabricant contribuera à économiser de l'énergie et de l'eau.
- Le prérinçage manuel de la vaisselle augmente la consommation d'énergie et d'eau et n'est pas recommandé.
- Laver la vaisselle au moyen d'un lave-vaisselle consomme généralement moins d'énergie et d'eau en fonctionnement que de laver la vaisselle à la main quand le lave-vaisselle ménager est utilisé conformément aux instructions du fabricant.
- Les valeurs données pour les programmes autres que le programme eco sont purement indicatives.

## DÉMARRER UN CYCLE DE LAVAGE

1. Ouvrez le robinet d'eau.
2. Ouvrez la porte du lave-vaisselle.
3. Inspectez les filtres.
  - Assurez-vous qu'ils sont propres et correctement positionnés. Référez-vous au paragraphe « Nettoyage et entretien ».
4. Vérifiez qu'il y a du sel et du liquide de rinçage dans l'appareil.
5. Chargez la vaisselle.
  - Vérifiez que les bras d'aspersion peuvent tourner librement.
6. Ajoutez la quantité requise de détergent dans le distributeur conformément aux indications du tableau « Programmes de lavage ».
7. Fermez bien la porte du lave vaisselle.
8. Appuyez sur  pour démarrer le lave-vaisselle.
9. Appuyez plusieurs fois sur **P** pour sélectionner le programme de lavage souhaité.
  - Le témoin lumineux du programme correspondant s'allume.
  - **Minuteur de démarrage différé :**  
Vous avez la possibilité de programmer le lave vaisselle de manière à ce qu'il démarre au bout de 3, 6, 9 ou 12 heures.  
Appuyez sur  puis réglez le délai en appuyant le nombre de fois nécessaire sur . Le témoin lumineux correspondant à la durée sélectionnée s'allume.
10. Si vous souhaitez activer d'autres fonctions, appuyez plusieurs fois sur  jusqu'à ce que le voyant de fonction souhaité s'allume
  - La fonction Séchage supplémentaire  ne peut être utilisée qu'avec les programmes ECO, Verres et 90min. Quand cette fonction est activée, le lave-vaisselle augmente la température à la fin du programme pour améliorer le séchage.
  - Si vous désirez effectuer une demi-charge, vous pouvez choisir cette fonction **1/2** pour économiser de l'énergie et de l'eau. Cette fonction ne peut être utilisée qu'avec les programmes ECO, Verres et 90min.
11. Appuyez sur  pour lancer le lavage.
  - Lorsque le retardateur est activé, le témoin lumineux clignote devant le délai sélectionné. Une fois le délai écoulé, l'appareil se met en marche automatiquement.

12. Une fois le programme terminé, le lave-vaisselle sonnera et s'arrêtera.
  - Si le lave-vaisselle est réglé pour un départ différé, il n'émet pas d'avertissement sonore.
  - Après 15 minutes, le lave-vaisselle s'arrêtera complètement.
13. La porte s'ouvrira un peu automatiquement pour aider à obtenir de meilleures performances de séchage.

### Ouverture automatique

Pour sélectionner cette fonction, appuyez sur  ; le voyant lumineux correspondant s'allume.

Cette fonction ne peut pas être utilisée avec les modes Rapide .

Après le lavage, la porte s'ouvrira automatiquement pour obtenir de meilleurs résultats de séchage.



### REMARQUE !

La porte du lave-vaisselle ne doit pas être bloquée lorsqu'elle est réglée pour s'ouvrir automatiquement. Cela peut perturber la fonctionnalité de verrouillage de la porte.

Pour annuler cette fonction, appuyez sur  ; le voyant lumineux correspondant s'éteint.

14. Ouvrez complètement la porte pour décharger la vaisselle.

### AVERTISSEMENT !

- Le cycle de lavage ne pourra pas démarrer si la porte du lave-vaisselle est ouverte ou si elle est mal fermée.
- N'ouvrez pas la porte tant que le lave-vaisselle fonctionne : vous risqueriez de vous brûler avec les jets d'eau bouillante.

## Ajouter de la vaisselle supplémentaire

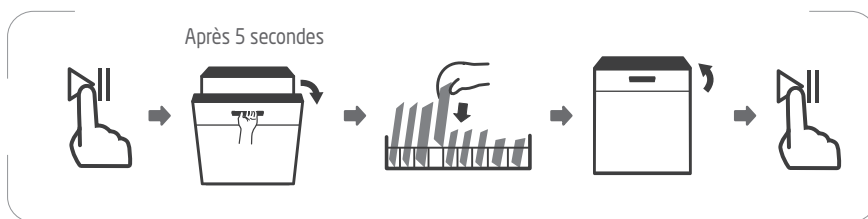

Un plat oublié peut être ajouté à tout moment avant l'ouverture du distributeur de détergent. Si tel est le cas, suivez les instructions ci-dessous :

1. Appuyez sur **▷||** pour mettre le fonctionnement en pause.
2. Attendez 5 secondes puis ouvrez la porte.
3. Ajoutez les plats oubliés.
4. Fermez la porte.
5. Appuyez sur **▷||**. Le programme reprend à partir du point où vous l'avez interrompu.

## Changement d'un programme de lavage en cours

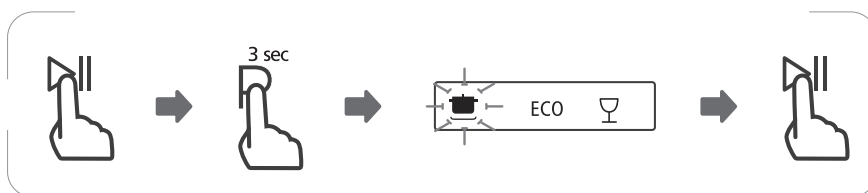



Un cycle de lavage ne peut être modifié que s'il a fonctionné pendant une courte période, sinon le détergent aura déjà été libéré et le lave-vaisselle aura déjà vidangé l'eau de lavage. Dans ce cas, le lave-vaisselle doit être réinitialisé et le distributeur de détergent doit être rempli. Pour réinitialiser le lave-vaisselle, suivez les instructions ci-dessous :

1. Appuyez sur **▷||** pour mettre le fonctionnement en pause.
2. Appuyez et maintenez le bouton **P** enfoncé durant plus de 3 secondes - le programme sera annulé. Vous entendrez un bip sonore.
3. Appuyez plusieurs fois sur **P** pour sélectionner un nouveau programme.
4. Appuyez sur **▷||** pour démarrer le nouveau programme.

## Fonction sécurité enfants

La fonction sécurité enfants de votre lave-vaisselle évite les changements involontaires de programme et empêche les enfants de jouer avec les commandes pendant que l'appareil fonctionne.

Pour activer cette fonction, maintenez appuyées les touches  et  en maintenant ces boutons enfoncés jusqu'à ce que l'indicateur lumineux de verrouillage s'allume.

Pour désactiver cette fonction, appuyez et maintenez simultanément les deux boutons enfoncés jusqu'à ce que l'indicateur lumineux s'éteigne.

## COMPTEUR D'UTILISATION

Lorsque le cordon d'alimentation est branché, mais que le lave-vaisselle n'est pas en marche, appuyez sur la touche  et maintenez-la enfoncée pendant 5 secondes.

Le nombre de cycles total depuis la mise en service est obtenu en comptant le nombre de fois où les voyants clignotent.

Exemple : le nombre d'utilisations est 6843.

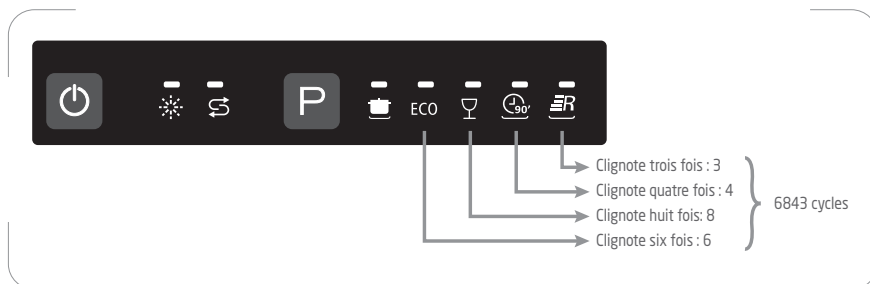



## NETTOYAGE ET ENTRETIEN

- Éteignez et débranchez toujours l'appareil avant de le nettoyer.
- Pour éviter que de l'eau ne pénètre dans les composants électriques et dans le verrouillage de la porte, n'utilisez pas de spray nettoyant.
- N'utilisez pas de nettoyeurs abrasifs ou de tampons à récurer car ils peuvent endommager le revêtement de la surface.

Ce lave-vaisselle nettoie la vaisselle en aspergeant un mélange d'eau propre et de détergent (sous pression) sur la surface sale des ustensiles. L'eau est pompée par le bras d'aspersion en rotation, passe par un filtre qui enlève les restes de nourriture et les particules sales, puis retourne dans le bras d'aspersion.

L'eau sale est pompée et remplacée par de l'eau propre à la fin de chaque cycle (le nombre de fois dépend du cycle utilisé).

### REMARQUE :

Une eau trop dure affecte le fonctionnement du lave-vaisselle. L'eau dure provoque également des dépôts d'hydroxyde de calcium (pellicule blanche) et/ou de tartre sur la surface intérieure en inox de la cuve et sur la résistance du lave-vaisselle, située dans le puisard sous la grille amovible du filtre.

Pour minimiser les conséquences de ce problème, il est recommandé de faire fonctionner le lave-vaisselle à vide avec 1 verre de vinaigre blanc (au moins une fois par semaine).

### Nettoyage de la porte et du joint de porte

Nettoyez régulièrement les joints de la porte avec un chiffon doux et humide pour éliminer les dépôts d'aliments.

Lors du chargement du lave-vaisselle, des résidus d'aliments et de boissons peuvent s'égoutter sur les côtés de la porte du lave-vaisselle. Ces surfaces sont en dehors de la cuve de lavage et ne sont pas accessibles par l'eau des bras d'aspersion. Tout dépôt doit être essuyé avant la fermeture de la porte.

### Nettoyage du panneau de contrôle

Si un nettoyage est nécessaire, essuyez le panneau de contrôle uniquement

avec un chiffon doux et humide.

### Nettoyage du dispositif de filtrage

Le dispositif de filtrage situé à la base de la cuve de lavage retient les gros débris du cycle de lavage. Les gros débris récupérés peuvent obstruer les filtres. Vérifiez régulièrement l'état des filtres et nettoyez-les au besoin sous l'eau courante. Suivez les étapes ci-dessous pour nettoyer les filtres dans la cuve de lavage.

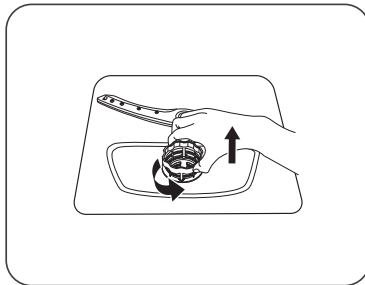

1. Tenez le filtre pour gros débris et faites-le pivoter dans le sens inverse des aiguilles d'une montre pour le déverrouiller. Soulevez le filtre et retirez-le du lave-vaisselle.

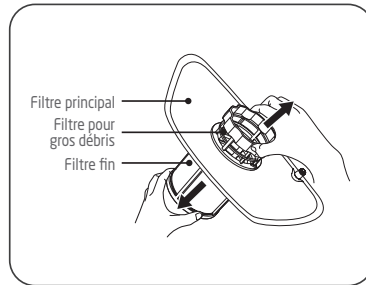

2. Retirez le filtre fin du dispositif de filtrage. Détachez le filtre pour gros débris du filtre principal en pressant doucement les languettes du haut et en le tirant.

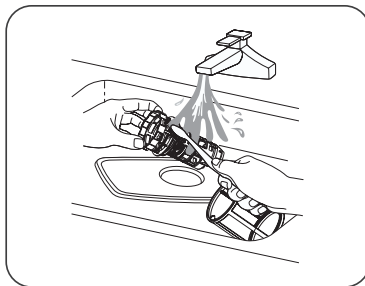

3. Rincez les filtres en les passant sous l'eau courante. Pour un nettoyage plus en profondeur, utilisez une brosse souple de nettoyage.

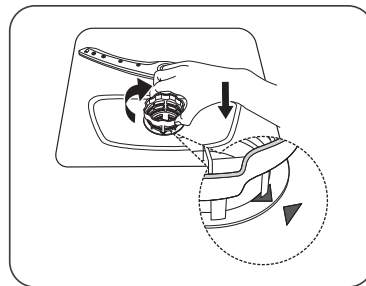

4. Réassemblez les filtres, replacez l'insert de filtre et faites-le pivoter dans le sens des aiguilles d'une montre jusqu'à la flèche de fermeture.

## AVERTISSEMENTS !

- Ne serrez pas trop les filtres. Remettez les filtres dans l'ordre, sinon de gros débris pourraient s'introduire dans le système et provoquer un blocage.
- N'utilisez jamais le lave-vaisselle sans les filtres en place. Un remplacement incorrect des filtres peut réduire le niveau de performance de l'appareil et endommager la vaisselle et les ustensiles.

## Nettoyage des bras d'aspersion

Il est nécessaire de nettoyer régulièrement les bras d'aspersion, faute de quoi les produits chimiques pour l'eau dure obstrueraient les jets des bras d'aspersion et les roulements.

Pour nettoyer les bras d'aspersion, suivez les instructions ci-dessous :

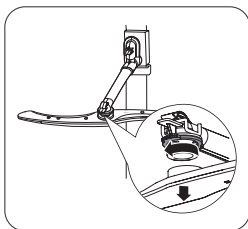

1. Pour retirer le bras d'aspersion supérieur, maintenez l'écrou au centre et tournez le bras gicleur dans le sens des aiguilles d'une montre pour le retirer.

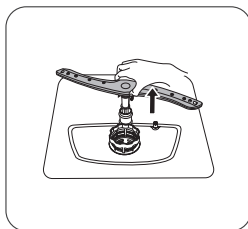

2. Pour retirer le bras d'aspersion inférieur, tirez le bras vers le haut.

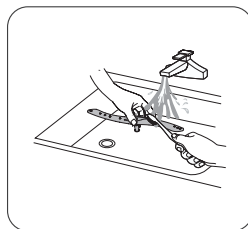

3. Lavez les bras à l'eau chaude savonneuse à l'aide d'une brosse souple. Remplacez-les après les avoir bien rincés.

## Précautions contre le gel

Veillez prendre des mesures de protection contre le gel sur le lave-vaisselle en hiver. Après chaque cycle de lavage, procédez comme suit :

1. Coupez l'alimentation électrique du lave-vaisselle à la source d'alimentation.
2. Fermez l'alimentation en eau et débranchez le tuyau d'arrivée d'eau de la vanne d'eau.
3. Vidangez l'eau du tuyau d'arrivée et de la vanne d'eau (utilisez une casserole pour recueillir l'eau).
4. Reconnectez le tuyau d'arrivée d'eau à la vanne d'eau.

5. Retirez le filtre du fond de la cuve et utilisez une éponge pour absorber l'eau du puisard.

### **Après chaque lavage**

Après chaque lavage, fermez l'alimentation en eau de l'appareil et laissez la porte légèrement ouverte afin que l'humidité et les odeurs ne restent pas emprisonnées à l'intérieur.

### **Pas de solvants ou de nettoyage abrasif**

Pour nettoyer l'extérieur et les pièces en caoutchouc du lave-vaisselle, n'utilisez pas de solvants ni de produits de nettoyage abrasifs. Utilisez uniquement un chiffon avec de l'eau tiède savonneuse.

Pour éliminer les taches ou les traces de la surface intérieure, utilisez un chiffon imbibé d'eau et un peu de vinaigre, ou un produit nettoyant spécialement conçu pour lave-vaisselle.

### **Lorsque le lave-vaisselle n'est pas utilisé pendant une longue durée**

Il est recommandé d'exécuter un cycle de lavage avec le lave-vaisselle vide puis retirez la fiche de la prise de courant, coupez l'alimentation en eau et laissez la porte de l'appareil légèrement ouverte. Cela permettra de préserver les joints de la porte et d'empêcher la formation d'odeurs dans l'appareil.

### **Déplacement de votre appareil**

Si vous devez déplacer l'appareil, essayez de le maintenir en position verticale. Si nécessaire, il peut être placé sur le dos.

### **Nettoyage des joints**

L'un des facteurs responsables de la formation d'odeurs dans le lave-vaisselle est la nourriture qui reste emprisonnée dans les joints. Un nettoyage régulier avec une éponge humide empêchera ces odeurs.

## GUIDE DE DÉPANNAGE

### Avant d'appeler pour une réparation



L'examen des tableaux des pages suivantes peut vous aider à solutionner le problème.

Problème	Causes possibles	Solution possible
<b>Le lave-vaisselle ne démarre pas</b>	Le fusible a grillé ou le disjoncteur s'est déclenché.	Changez le fusible ou réenclenchez le disjoncteur. Débranchez tous les autres appareils branchés sur le même circuit électrique que le lave-vaisselle.
	L'alimentation en électricité n'est pas activée.	Vérifiez que le lave-vaisselle est allumé et que sa porte est complètement fermée. Vérifiez que le câble électrique est bien branché dans la prise de courant.
	La porte n'a pas été correctement fermée.	Fermez complètement la porte.
<b>L'eau n'est pas pompée dans le lave-vaisselle.</b>	Le tuyau de vidange est plié.	Inspectez le tuyau de vidange.
	Les filtres sont encrassés.	Nettoyez les filtres (voir le paragraphe « Nettoyage des filtres »).
	L'évier de la cuisine est bouché.	Vérifiez que l'évier de la cuisine se vide correctement. Si l'évier de la cuisine ne se vide pas, demandez à un plombier de l'inspecter.
<b>Il y a de la mousse dans la cuve.</b>	Le détergent utilisé est inapproprié.	Utilisez exclusivement du détergent spécifiquement conçu pour les lave-vaisselles afin d'éviter qu'il n'y ait de la mousse. Si de la mousse se forme, ouvrez la porte du lave-vaisselle et attendez qu'elle se réduise. Ajoutez quelques litres (env 5L) d'eau froide au fond du lave-vaisselle. Fermez la porte du lave-vaisselle puis sélectionnez n'importe quel cycle. Initialement, le lave-vaisselle videra l'eau. Ouvrez la porte une fois la vidange terminée et vérifiez si la mousse a disparu. Si nécessaire, répétez cette opération.
	Du liquide de rinçage a été renversé.	Essuyez toujours tout liquide de rinçage qui aurait débordé.
<b>Les surfaces intérieures de la cuve sont tachées.</b>	Le détergent utilisé contient du colorant.	Assurez-vous que le détergent ne contient pas de colorant.
<b>Les surfaces internes sont recouvertes d'un film blanc.</b>	Il est dû aux minéraux contenus dans l'eau dure.	Nettoyez l'intérieur de la cuve avec une éponge humide et un détergent pour lave-vaisselle (portez des gants en caoutchouc). N'utilisez jamais aucun produit autre que des détergents spécifiquement conçus pour les lave-vaisselles afin d'éviter qu'il n'y ait de la mousse.
<b>Il y a des traces de rouille sur les couverts.</b>	Les couverts ne sont pas résistants à la corrosion.	Évitez de laver au lave-vaisselle les articles qui ne résistent pas à la corrosion.
	Un programme n'est pas exécuté après l'ajout de sel pour lave-vaisselle. Des traces de sel ont pénétrées dans le cycle de lavage.	Exécutez toujours un programme de lavage sans vaisselle après avoir ajouté du sel.
	Le bouchon du réservoir à sel est desserré.	Vérifiez que le bouchon est sécurisé.

<b>Le lave-vaisselle est bruyant.</b>	Les plats s'entrechoquent les uns contre les autres. Les bras d'aspersion percutent des plats.	Consultez le chapitre « Charger les paniers » pour repositionner la vaisselle.
<b>La vaisselle n'est pas propre.</b>	Les plats n'ont pas été correctement positionnés.	Consultez le chapitre « Charger les paniers ».
	Le programme de lavage sélectionné est trop doux.	Choisissez un programme plus intensif. Consultez le tableau « Programmes de lavage ».
	Une quantité insuffisante de détergent a été utilisée ou le détergent utilisé n'est pas approprié.	Utilisez davantage de détergent ou changez-en.
	Les bras d'aspersion sont bloqués.	Changez la disposition de la vaisselle de manière à ce que le bras d'aspersion puisse tourner librement.
	Les filtres ne sont pas propres ou ne sont pas correctement positionnés.	Nettoyez et/ou installez correctement les filtres.
<b>Nébulosité sur la verrerie</b>	Combinaison d'eau douce avec trop de détergent	Utilisez moins de détergent si votre eau est douce et sélectionnez un cycle plus court pour laver la verrerie et la nettoyer.
<b>Des taches blanches apparaissent sur la vaisselle et les verres</b>	Les eaux dures peuvent provoquer des dépôts de tartre.	Ajoutez du détergent
<b>Les plats ne sèchent pas bien.</b>	Les plats n'ont pas été correctement positionnés.	Consultez le chapitre « Charger les paniers ».
	Le réservoir de liquide de rinçage est vide ou n'est pas assez rempli.	Augmentez la quantité de liquide de rinçage ou rajoutez-en.
	Un programme non approprié a été sélectionné.	Sélectionnez un programme dont la durée de lavage est plus longue.

## Messages d'erreur

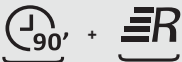
En cas de mauvais fonctionnement, l'indicateur lumineux correspondant clignotera rapidement pour vous avertir :

Témoin lumineux clignote rapidement	Signification	Causes possibles
	L'arrivée d'eau prend trop de temps.	Le robinet n'est pas ouvert, ou l'alimentation en eau est restreinte ou la pression d'eau est insuffisante.
	La température requise n'est pas atteinte.	L'élément chauffant dysfonctionne
	Débordement	Certaines pièces du lave-vaisselle fuient.
	Défaillance de la communication entre le circuit imprimé principal avec le circuit imprimé d'affichage	Circuit ouvert ou rupture du câblage pour la communication.

## AVERTISSEMENTS !

- Au cas où l'eau déborderait, coupez l'arrivée d'eau avant d'appeler le réparateur.
- S'il y a de l'eau dans le bac de base en raison d'un trop-plein ou d'une petite fuite, il faut éliminer l'eau avant de remettre le lave-vaisselle en marche.



## SPÉCIFICATIONS

<b>Tension / fréquence nominale</b>	220-240V~ 50Hz
<b>Puissance nominale</b>	1760-2100 w
<b>Pression d'eau</b>	0,04 -1 MPa
<b>Poids</b>	41,8 kg



## FICHE D'INFORMATION SUR LE PRODUIT

RÈGLEMENT DÉLÉGUÉ (UE) 2019/2017 DE LA COMMISSION en ce qui concerne l'étiquetage énergétique des lave-vaisselle ménagers				
Nom du fournisseur ou marque commerciale: Etablissements Darty & fils ©   Proline				
Adresse du fournisseur: 9 Rue des Bateaux-Lavois, 94200 Ivry-sur-Seine, France				
Référence du modèle: DWP12DWH, DWP12DSL				
Paramètres généraux du produit:				
Paramètre	Valeur	Paramètre	Valeur	
Capacité nominale <sup>(a)</sup> (ps)	12	Dimensions en cm	Hauteur	85
			Largeur	60
			Profondeur	60
IEE <sup>(a)</sup>	49,9	Classe d'efficacité énergétique <sup>(a)</sup>	D	
Indice de performance de lavage <sup>(a)</sup>	1,125	Indice de performance de séchage <sup>(a)</sup>	1,065	
Consommation d'énergie en kWh [par cycle], sur la base du programme eco avec alimentation en eau froide. La consommation réelle d'énergie dépend des conditions d'utilisation de l'appareil.	0,824	Consommation d'eau en litres [par cycle], sur la base du programme eco. La consommation d'eau réelle dépend des conditions d'utilisation de l'appareil et de la dureté de l'eau.	11,0	
Durée du programme <sup>(a)</sup> (h:min)	3:30	Type	à pose libre	
Émissions de bruit acoustique dans l'air <sup>(a)</sup> (dB(A) re 1 pW)	49	Classe d'émission de bruit acoustique dans l'air <sup>(a)</sup>	C	
Mode arrêt (W) (le cas échéant)	-	Mode veille (W) (le cas échéant)	0,49	
Démarrage différé (W) (le cas échéant)	1,00	Mode veille avec maintien de la connexion au réseau (W) (le cas échéant)	-	
<b>Durée minimale de la garantie offerte par le fournisseur: 24 mois</b>				
<b>Informations complémentaires:</b> Disponibilité des pièces détachées : 11 ans				
Lien internet vers le site web du fournisseur où se trouvent les informations visées à l'annexe II, point 6, du règlement (UE) 2019/2022 de la Commission: <a href="https://www.madocumentationreparation.com">https://www.madocumentationreparation.com</a>				

<sup>(a)</sup> Pour le programme eco.

Pour accéder aux informations sur le modèle stockées dans la base de données des produits :  
Cliquer sur le lien

<https://eprel.ec.europa.eu/screen/product/dishwashers2019/2225792>

<https://eprel.ec.europa.eu/screen/product/dishwashers2019/2226871>

FR

NL

PT

EN

## SERVICE DE RÉPARATION ET PIÈCES DE RECHANGE

**Ne démontez pas et ne réparez pas l'appareil vous-même. Ne pas respecter cette consigne peut entraîner un choc électrique ou des blessures.**

Pour demander une réparation professionnelle et commander des pièces de rechange, veuillez vous adresser au service après-vente FNAC DARTY.

### **Veillez noter !**

Tous les appareils ont une garantie de 2 ans.

La garantie ne couvre pas les dommages causés par une mauvaise installation, une modification non autorisée, une auto-réparation ou une réparation non professionnelle.

### **Contactez-nous :**



**Vanden Borre**  
in alle vertrouwen



[www.darty.com](http://www.darty.com)  
**0978 970 970**

24 heures / 24  
7 jours / 7



9 Rue des Bateaux-Lavois,  
94200 Ivry-sur-Seine,  
France



[www.vandenborre.be](http://www.vandenborre.be)  
**02 334 00 00**

8h - 18h  
Lundi à Samedi



Slesbroekstraat 101  
1600 Sint-Pieters-Leeuw  
Belgium

## RECYCLAGE MISE AU REBUT



En tant que distributeur responsable, nous accordons une grande importance à la protection de l'environnement.

Nous vous encourageons à respecter les procédures correctes de mise au rebut de votre appareil, des piles et des éléments d'emballage. Cela aidera à préserver les ressources naturelles et à garantir qu'il soit recyclé d'une manière respectueuse de la santé et de l'environnement.

Vous devez jeter ce produit et son emballage selon les lois et les règles locales. Puisque ce produit contient des composants électroniques et parfois des piles, le produit et ses accessoires doivent être jetés séparément des déchets domestiques lorsque le produit est en fin de vie.

Pour plus de renseignements sur les procédures de mise au rebut et de recyclage, contactez les autorités de votre commune.

Apportez l'appareil à un point de collecte local pour qu'il soit recyclé. Certains centres acceptent les produits gratuitement.



En raison des mises au point et améliorations constamment apportées à nos produits, de petites incohérences peuvent apparaître dans ces instructions. Veuillez nous excuser pour la gêne occasionnée.

Etablissements Darty & fils ©,  
9 Rue des Bateaux-Lavois, 94200 Ivry-sur-Seine, France  
Ets.Darty@fnacdarty.com

20/01/2025

FR

NL

PT

EN

# INHOUDSOPGAVE

	BELANGRIJKE VEILIGHEIDSVORSCHRIFTEN.....	p.37
	BESCHRIJVING VAN DE ONDERDELEN.....	p.40
	VOORDAT U UW VAATWASMACHINE INSTALLEERT.....	p.42
	INSTALLATIE-INSTRUCTIES.....	p.42
	ALVORENS DE KORVEN TE VULLEN.....	p.45
	DE VAATWASMACHINE VULLEN.....	p.46
	HET BEKERREK DICHTKLAPPEN.....	p.48
	WATERONTHARDER GEBRUIKEN.....	p.49
	HET GLANSSPOEL- EN VAATWASMIDDELBAKJE GEBRUIKEN.....	p.51
	VAATWASPROGRAMMA'S.....	p.55
	EEN WASCYCLUS STARTEN.....	p.57
	REINIGING EN ONDERHOUD.....	p.61
	PROBLEEMOPLOSSING.....	p.65
	SPECIFICATIES.....	p.67
	PRODUCTINFORMATIEBLAD.....	p.68
	DIENT VOOR HERSTELLINGEN EN RESERVEONDERDELE...p.69	
	VERWIJDERING .....	p.70

# **⚠ BELANGRIJKE VEILIGHEIDSVORSCHRIFTEN**

## **LEES DE VOLGENDE VEILIGHEIDSinSTRUCTIES AANDACHTIG DOOR VOORDAT U HET APPARAAT IN GEBRUIK NEEMT EN BEWAAR ZE VOOR TOEKOMSTIG GEBRUIK.**

### **Waarschuwingen**

- Dit apparaat is bestemd voor huishoudelijk gebruik of gelijksoortige toepassingen zoals:
  - personeelskeukens in winkels, kantoren en andere werkomgevingen;
  - boerderijen;
  - door klanten in hotels, motels en andere residentiële omgevingen;
  - bed-and-breakfasts.
- Als het netsnoer beschadigd is, moet dit worden vervangen door de fabrikant, een servicecentrum of een gekwalificeerd vakman.
- Dit apparaat kan worden gebruikt door kinderen vanaf 8 jaar en personen met verminderde fysieke, zintuiglijke of mentale vermogens of een gebrek aan ervaring en kennis, indien zij onder toezicht staan of instructies hebben gekregen over het veilige gebruik van het apparaat en als zij de gevaren ervan begrijpen. Kinderen mogen niet met het apparaat spelen. Reiniging en onderhoud mag zonder toezicht niet door kinderen worden uitgevoerd.
- Voor meer informatie over de reinigingsmethode en -frequentie, zie de sectie "REINIGING EN ONDERHOUD" op pagina's 61-64.
- Belemmer de openingen niet door een tapijt.
- Gebruik de nieuwe slangen die met het apparaat zijn meegeleverd en gebruik geen oude slangen opnieuw.
- Het maximum aantal couverts dat door deze vaatwasmachine kan worden gewassen is 12.
- De deur dient niet open gelaten te worden, daar dit een struikelgevaar zou kunnen inhouden.
- Voor meer informatie over het vullen van de vaatwasmachine, raadpleeg de sectie " DE VAATWASMACHINE VULLEN " op

pagina's 46-47.

- **WAARSCHUWING:** Messen en ander keukengerei met scherpe punten moeten in de korf gestoken worden met de punt naar beneden of in een horizontale positie.
- De minimum toegestane ingaande waterdruk is 0,04 MPa. De maximum toegestane ingaande waterdruk is 1 MPa.
- De stekker moet na de installatie van het apparaat goed bereikbaar blijven.

### **Veiligheidsmaatregelen**

- Installatie en reparaties mogen alleen door een vakbekwame technicus worden uitgevoerd.
- Dit apparaat is alleen geschikt voor huishoudelijk gebruik binnenshuis.
- Dompel het snoer, de stekker of het apparaat niet onder in water of een andere vloeistof om het risico op elektrische schokken te beperken.
- Zet het apparaat altijd uit en haal de stekker uit het stopcontact voordat u het apparaat reinigt of onderhoudt.
- Sta of zit niet op de deur of het afdruiprek van de vaatwasmachine.
- Gebruik uw vaatwasmachine niet tenzij alle panelen van de behuizing goed op hun plaats zijn.
- Open de deur voorzichtig wanneer de vaatwasmachine ingeschakeld is, water kan uit het apparaat spuiten.
- Plaats geen zware artikelen op of ga niet op de deur staan als het open staat. Het apparaat kan voorover kantelen.
- Bepaalde vaatwasmiddelen zijn zeer alkalisch. Deze kunnen zeer gevaarlijk zijn wanneer ingeslikt. Vermijd contact met huid en ogen en houd kinderen uit de buurt van de vaatwasmachine als de deur open is.
- Was geen plastic artikelen, tenzij ze vaatwasmachinebestendig of gelijkwaardig gemarkeerd zijn.
- Gebruik alleen vaatwasmiddelen en glansspoelmiddelen die voor een automatische vaatwasmachine ontworpen zijn.

- Gebruik nooit zeep, wasmiddelen of handafwasmiddelen in uw vaatwasmachine.
- Pas de bedieningsknoppen niet aan.
-  Aardingsinstructies:
  - Dit apparaat moet geaard zijn. In geval van een storing of defect beperkt de aarding het risico op een elektrische schok door te zorgen voor een weg van minste weerstand voor de elektrische stroom. Dit apparaat is voorzien van een geaarde stekker.
  - Steek de stekker in een gepast stopcontact dat volgens alle lokale codes en voorschriften is geïnstalleerd en geaard.
  - Een onjuiste aansluiting van de aardleiding kan resulteren in een risico op een elektrische schok.
  - Vraag advies aan een bekwame elektricien of reparateur als u twijfelt of het apparaat al dan niet juist geaard is.
  - Verander niets aan de stekker van het apparaat. Als deze niet past, vraag aan een vakbekwame elektricien om een geschikt stopcontact te installeren.



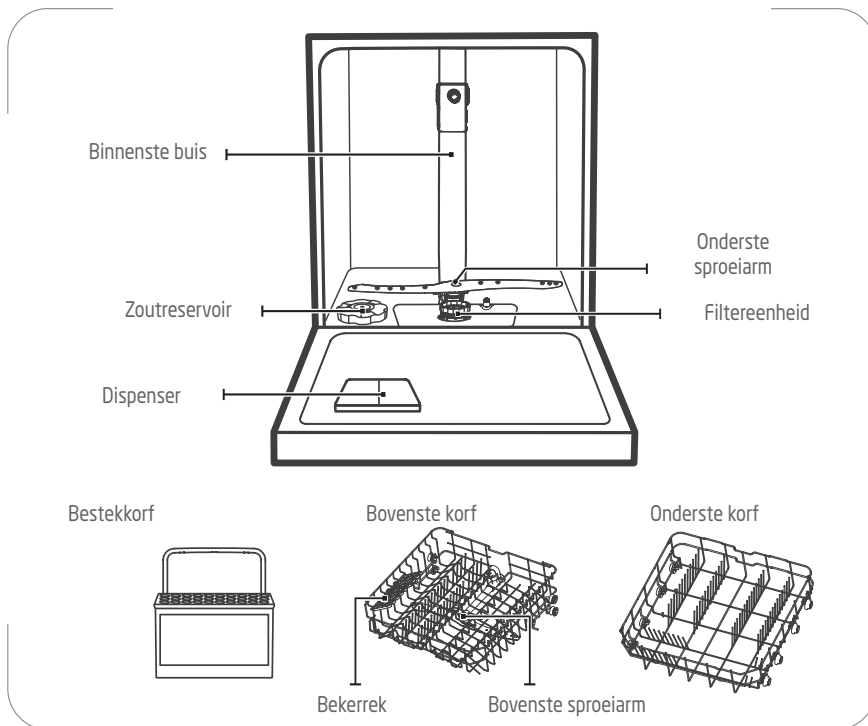

## 👁️ BESCHRIJVING VAN DE ONDERDELEN

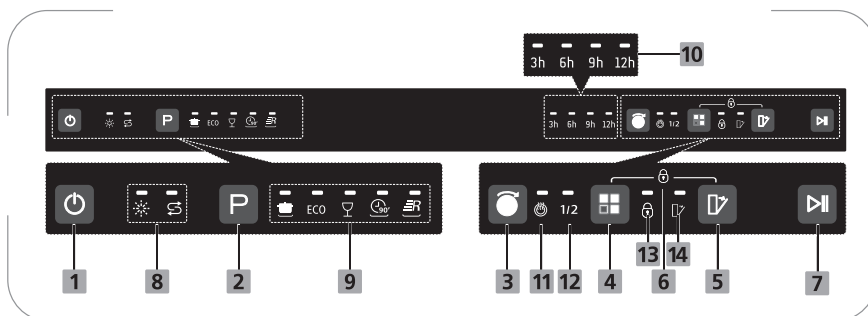



## Bedieningspaneel



1. Stroom aan/uit
2. Programma-toets

3.  Vertraagde startknop
4.  Functieknop
5.  Knop automatisch openen
6. Kinderslot-knoppen
7.  Start-/pauzeknop
8. Statuscontrolelampjes weer te geven

	
Glansmiddel bijvullen	Zout bijvullen

9. Programma indicatorlampjes

	ECO			
Intensief	Eco	Glas	90 minuten	Snel

10. Uitgestelde start indicatorlampjes
11. Extra droog-indicatielampje
12. Halve wastoets-indicatielampje
13. Kinderslot-indicatielampje
14. Automatisch openen-indicatielampje

## **VOORDAT U UW VAATWASMACHINE INSTALLEERT**

Controleer voordat u uw vaatwasmachine op de netvoeding aansluit of de spanning op het typeplaatje van uw apparaat overeenstemt met de spanning bij u thuis. Het apparaat moet geaard zijn. De fabrikant is niet verantwoordelijk voor schade die ontstaat door het gebruik zonder aarding.

### **WAARSCHUWING:**

Sluit de elektrische stroom af voordat u uw vaatwasmachine installeert.

## **INSTALLATIE-INSTRUCTIES**

### **Plaatsing van het apparaat**

Plaats het apparaat in de gewenste locatie. De achterkant moet tegen de wand erachter zitten en de zijden langs de aangrenzende kasten of wanden. De vaatwasmachine is voorzien van een watertoevoer- en waterafvoerslang die zowel links als rechts geplaatst kunnen worden voor een eenvoudige en juiste installatie.

### **Koudwateraansluiting**



Laat het installeren van de kabel aan deskundigen over.

Sluit de koudwatertoevoerslang aan op een 1,9cm (3/4") connector met schroefdraad en maak deze stevig vast.

Als de waterleidingen nieuw zijn of gedurende een lange periode niet werden gebruikt, laat het water stromen om ervoor te zorgen dat het water schoon is. Dit is nodig om te voorkomen dat de waterinlaat verstopt raakt en het apparaat schade oploopt.

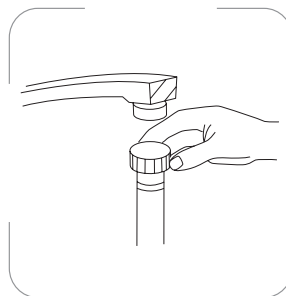

### **Aansluiting van de afvoerslang**

Steek de afvoerslang in een afvoerpijp met een minimale diameter van 4 cm, of laat in de gootsteen lopen, en zorg ervoor het niet te buigen of vouwen. De hoogte van de afvoerpijp moet minder dan 600 mm zijn. Het vrije uiteinde van

de slang mag niet in water worden ondergedompeld om het terugstromen ervan te voorkomen.

**!** Maak de afvoerslang stevig vast in positie A of positie B.  
Laat het installeren van de slang aan deskundigen over.

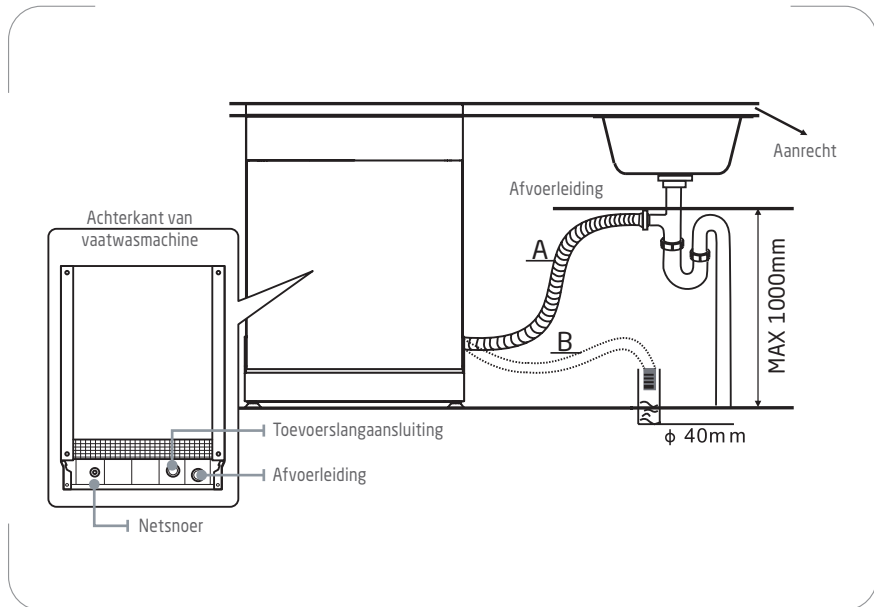

Als er lekken worden gedetecteerd, draai de watertoevoer onmiddellijk dicht en controleer de slangverbindingen grondig. Indien nodig, maak de verbindingen opnieuw. Als u het lek zelf niet kunt stoppen, raadpleeg een vakbekwame loodgieter.

### **Elektrische aansluiting**

**!** Laat het installeren van elektrische apparatuur aan deskundigen over.

- Gebruik geen verlengsnoer of een adapterstekker met dit apparaat.
- Knip of verwijder nooit de aardingsverbinding van het snoer.

Zorg dat de spanning en de frequentie van de vaatwasmachine overeenstemmen

met deze vermeld op het typeplaatje. Steek de stekker alleen in een elektrisch stopcontact dat juist geaard is. Als het stopcontact waarop het apparaat moet worden aangesloten niet geschikt voor de stekker is, vervang dan het stopcontact, in plaats van adapters of iets dergelijks te gebruiken omdat deze oververhitting en brand kunnen veroorzaken.

Zorg dat het apparaat juist is geaard voordat u het gebruikt.

### **Waterpas zetten**

Zet de vaatwasser neer op een vlakke, stabiele ondergrond.

Voor een optimale werking is het uiterst belangrijk dat de vaatwasser perfect waterpas staat. U kunt de vaatwasser waterpas zetten door de voethoogte aan te passen.

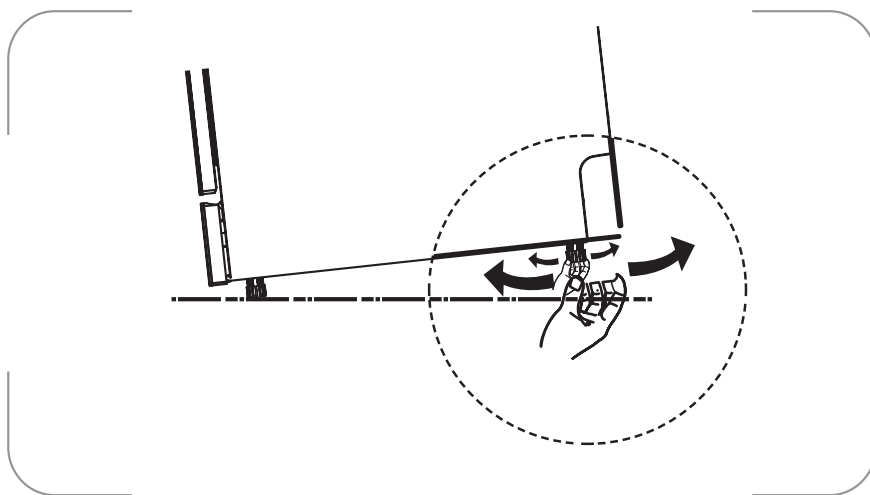



## ALVORENS DE KORVEN TE VULLEN

- Verwijder grove etensresten, zoals botten, deze kunnen de filter verstoppem of de waterpomp beschadigen.
- Week potten en pannen met aangebrande etensresten voordat u deze in de korven zet.

### WAARSCHUWINGEN:

- Zorg ervoor dat de vaat goed vast zit, zodat het tijdens het programma niet kan omvallen en het draaien van de sproeiarm niet hindert.
- Vaat zoals kopjes, kommen, glazen en pannen moeten met de opening naar onder gericht worden ingezet en eventuele holtes gekanteld, zodat alle water kan wegløpen.
- Stapel geen borden op elkaar.
- Zet glazen niet te dicht bij elkaar om te voorkomen dat ze tegen elkaar gaan botsen en breken.
- Laad grote artikelen die het moeilijkste schoon te maken zijn in de onderste korf.
- Controleer of alle items vaatwasmachinebestendig zijn.

### Vaatwerk dat niet vaatwasmachinebestendig is:

- Houten schalen, potten of pannen
- Artisanale voorwerpen
- Kunststof vaat (behalve deze die als vaatwasmachinebestendig is gemarkeerd)
- Kommen en vaat van koper, tin, zink of messing
- Aluminium vaat
- Tafelzilver
- Glas en kristal
- Beschilderde voorwerpen

## DE VAATWASMACHINE VULLEN

### De bovenste en onderste korf vullen

- De bovenste korf is ontworpen voor delicate en lichtere items zoals glazen, kopjes, schotels, kommen en ondiepe pannen.
- De onderste korf is ontworpen voor sauspannen, deksels, borden, slakommen, bestek, etc.
- Serveerschalen en grote deksels moeten aan de rand van de korf worden geplaatst, zodat de bovenste sproeiarm ongehinderd kan ronddraaien.
- Schik alle items zodat het water bij alle zijden kan komen.

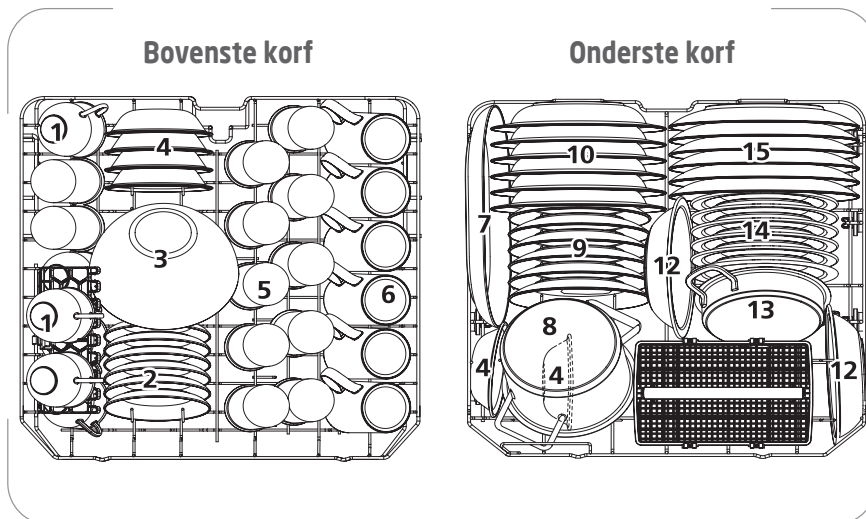

- |                  |                            |
|------------------|----------------------------|
| 1. Kopjes        | 9. Dessertborden           |
| 2. Schoteltjes   | 10. Soepborden             |
| 3. Glazen kom    | 11. Bestekkorf             |
| 4. Dessertkommen | 12. Melamine kommen        |
| 5. Glazen        | 13. Ovenpan                |
| 6. Mokken        | 14. Melamine dessertborden |
| 7. Ovalen schaal | 15. Eetborden              |
| 8. Kleine pan    |                            |

## De bestekrek vullen

Het bestek moet met de handgrepen naar beneden gericht in de bestekstof worden geplaatst. Messen en vorken moeten voor de veiligheid met de handgrepen naar boven gericht worden geplaatst.

Wees voorzichtig tijdens het vullen om letsel door de messen te voorkomen.

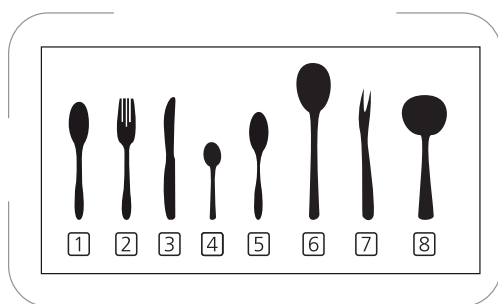
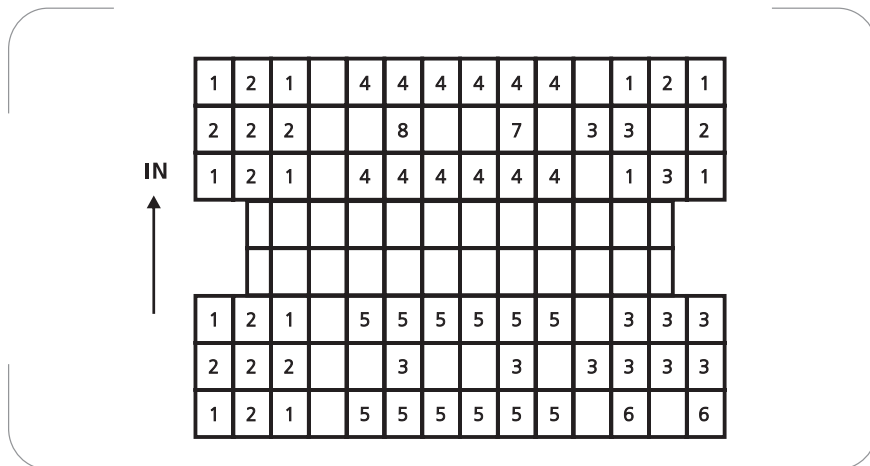

1. Soeplepels
2. Vorken
3. Messen
4. Theelepels
5. Dessertlepels
6. Serveerlepels
7. Serveervork
8. Sauslepel



Laat geen artikelen door de bodem uitsteken.  
Laad altijd scherpe artikelen met de scherpe punt naar beneden!



## HET BEKERREK DICHTKLAPPEN

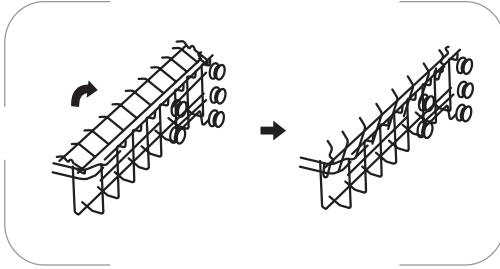

Om meer ruimte voor langer vaatwerk in de bovenste korf te hebben, breng de bekerrek omhoog.

U kunt de lange glazen er vervolgens tegen plaatsen. U kunt het rek tevens verwijderen, wanneer het niet nodig is.



## WATERONTHARDER GEBRUIKEN









De hardheid van het water verschilt van gemeente tot gemeente. Hard water kan in de vaatwasmachine kalkafzetting op het serviesgoed veroorzaken. Dit apparaat is uitgerust met een waterontharder, die gebruik maakt van regenerereezout dat specifiek ontworpen is om de mineralen uit het water te verwijderen.

### OPGELET:

- Gebruik alleen regenerereezout dat speciaal voor huishoudelijke vaatwasmachines is samengesteld.
- Gebruik geen keukenzout omdat dit niet-oplosbare stoffen bevat die het systeem van de waterontharder kunnen beschadigen.
- Vul het zoutreservoir voordat u het vaatwasprogramma opstart. Op deze wijze spoelt overtollige zoutoplossing onmiddellijk met het water weg. Langdurige aanwezigheid van zoutwater in het apparaat kan tot corrosie leiden.

### Het zoutverbruik aanpassen

1. Sluit de deur van de vaatwasser. Adat de vaatwasser is ingeschakeld, voert u de status van het aanpassen van het zoutverbruik in door **P** 5 seconden ingedrukt te houden totdat de indicatielampjes  en  gaan branden.
2. Druk herhaaldelijk op **P** om de instelling afhankelijk van uw waterhardheid aan te passen.
3. Druk op  om de instellingen te bevestigen.

WATERHARDHEID				Brandend controlelampje	Regeneratie vindt plaats na elke X programma' s <sup>1)</sup>	Zoutverbruik (gram / cyclus)
°d H	°f H	° Clarke	mmol / l			
0 - 5	0 - 9	0 - 6	0 - 0,94		Geen regeneratie	0
6 - 11	10 - 20	7 - 14	1,0 - 2,0		10	9
12 - 17	21 - 30	15 - 21	2,1 - 3,0	 	5	12
18 - 22	31 - 40	22 - 28	3,1 - 4,0		3	20
23 - 34	41 - 60	29 - 42	4,1 - 6,0	 	2	30
35 - 55	61 - 98	43 - 69	6,1 - 9,8	 	1	60

### OPMERKING:

1°d H = 1,25 °Clarke = 1,78 °f H = 0,178 mmol/l

°d H : Duitse graden    °f H : Franse graden    °Clarke : Britse graden

<sup>1)</sup> Elke vaatwascyclus met regeneratie verbruikt 2,0 liter water extra, het stroomverbruik neemt toe met 0,02 kWh en het programma duurt 4 minuten langer.

### Het zoutreservoir vullen

Vul het zoutreservoir bij wanneer het controlelampje voor zout bijvullen  brandt.

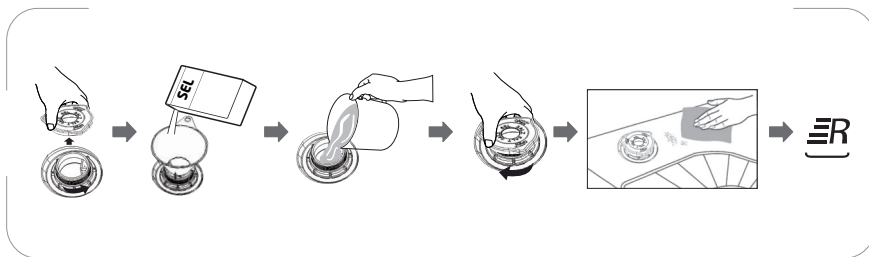

1. Verwijder de onderst korf en schroef de dop van het zoutreservoir los.
2. Stop het uiteinde van de (meegeleverde) trechter in het gat en voeg circa 1,5 kg zout toe.
3. Vul het zoutreservoir tot aan het maximum teken met water.  
Het is normaal dat tijdens het toevoegen een kleine hoeveelheid water uit het zoutreservoir stroomt.
4. Schroef de dop opnieuw stevig vast.
5. Verwijder al het zout dat rond de opening van het reservoir en in de kuip is gevallen.

### WAARSCHUWING!

Zout is corrosief. Het wordt sterk aanbevolen om na het vullen van het reservoir met zout het kortste programma zonder vaatwerk te starten om eventueel zout dat in de kuip is gemorst weg te wassen.

**OPMERKING:** Het controlelampje  kan na het vullen van het zoutreservoir nog branden, afhankelijk van in welke mate het zout oplost.

## HET GLANSSPOEL- EN VAATWASMIDDELBAKJE GEBRUIKEN

### Functie van het glansspoelmiddel

Het glansspoelmiddel komt vrij tijdens de laatste spoeling om te voorkomen dat er waterdruppels op de vaat ontstaan die vlekken en strepen kunnen achterlaten. Het glansspoelmiddel bevordert het drogen van de vaat door het water er beter te laten afstromen.

**WAARSCHUWING!** Gebruik voor de vaatwasmachine alleen glansspoelmiddel van een merk. Vul het voorraadreservoir voor het glansspoelmiddel nooit met andere middelen (bijv. reinigingsmiddelen voor de vaatwasmachine, vloeibaar afwasmiddel). Dit kan het apparaat beschadigen.

### Functie van het vaatwasmiddel

De chemische ingrediënten waaruit het vaatwasmiddel is samengesteld, zijn nodig om al het vuil van de vaat te verwijderen en op te lossen in het afwaswater.

### WAARSCHUWING!

- Correct gebruik van afwasmiddel  
Gebruik uitsluitend vaatwasmiddel dat speciaal voor vaatwasmachines is gemaakt. Houd het vaatwasmiddel schoon en droog.  
Doe geen poedervormig vaatwasmiddel in het vaatwasmiddelbakje voordat u de vaatwasmachine laat draaien.
- **Vaatwasmiddel voor vaatwasmachines is corrosief! Houd het buiten bereik van kinderen.**



### Het glansspoelmiddelbakje vullen

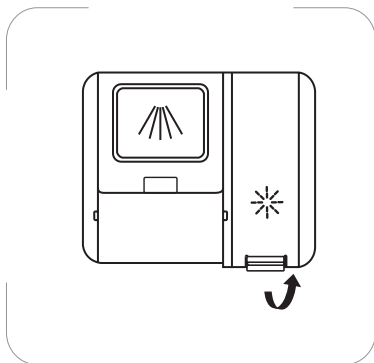

1. Verwijder de dop van het voorraadreservoir voor het glansspoelmiddel door het lipje omhoog te tillen.

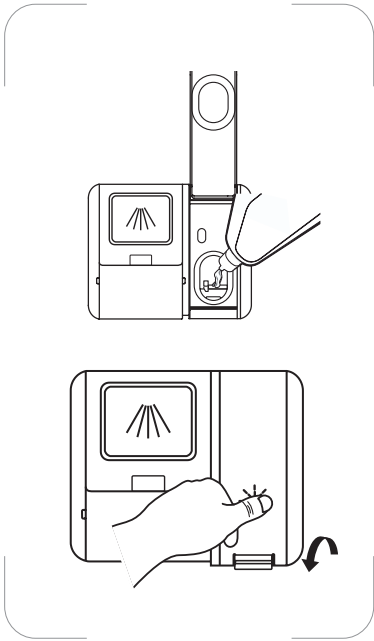

2. Giet het glansspoelmiddel in het glansspoelmiddelbakje en let op dat u het niet overvult.





3. Sluit de dop.

**OPMERKING:** Veeg eventueel gemorst glansspoelmiddel weg met een absorberende doek om overmatig schuim tijdens de volgende vaatwascyclus te voorkomen.

### **Instellen van de juiste dosering van het glansspoelmiddel**

Voor een beter droogresultaat met minder glansspoelmiddel, kan de dosering door de gebruiker worden ingesteld. Volg de onderstaande stappen:

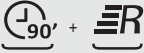
1. Sluit de deur en schakel de afwasmachine in.
2. Houd binnen 60 seconden na het inschakelen van de afwasmachine **P** gedurende ongeveer 5 seconden ingedrukt en dan druk op  om de instelmodus te openen.

Glansspoel-middeelniveau	Brandende controlelampje(s)
d1	
d2	
d3	
d4	
d5	

- Het glansspoelmiddelcontrolelampje knippert. 
3. Druk herhaaldelijk op **P** om de juiste instelling te selecteren.
  4. De instelling wordt bevestigd als er geen handeling wordt uitgevoerd binnen circa 5 seconden.

## Het vaatwasmiddelbakje vullen

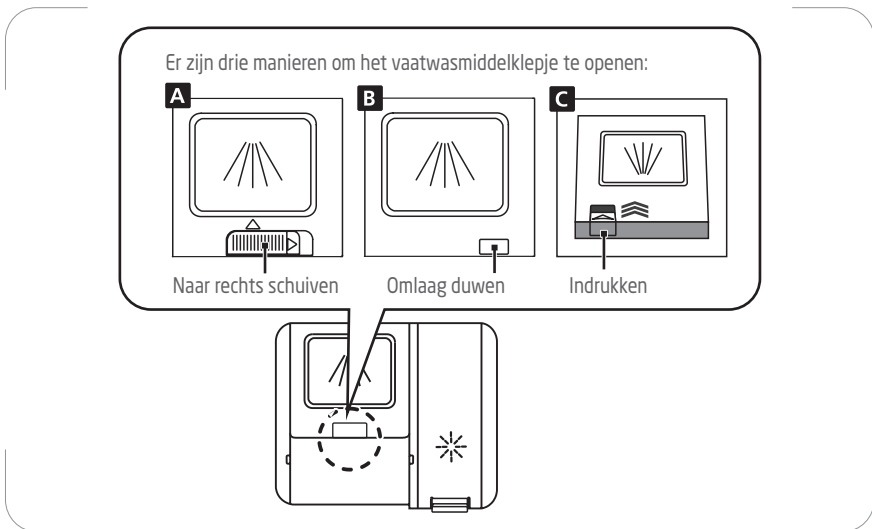

1. Kies een manier afhankelijk van de werkelijke situatie:
  - A. Open het klepje door het ontgrendelingslipje te verschuiven.
  - B. Open het klepje door het ontgrendelingslipje omlaag te duwen.
  - C. Open het klepje door het ontgrendelingslipje in te drukken.

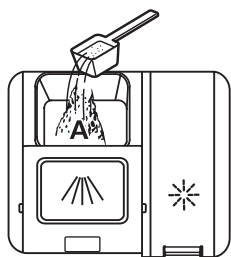

2. Voeg het vaatwasmiddel toe in het vak (voor de hoofdwash).

Voor licht bevuild vaatwerk of bij zachte wateromstandigheden, vul met vaatwasmiddel tot aan de eerste lijn gemarkeerd met 15.

Voor sterk bevuild vaatwerk of bij harde wateromstandigheden, vul met vaatwasmiddel tot aan de tweede lijn gemarkeerd met 25.

Voor normale dagelijkse ladingen, vul het vaatwasmiddel halverwege tussen de 2 lijnen.

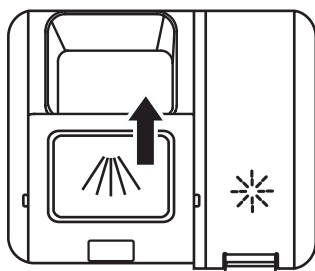

3. Vul het afwasmiddelbakje met afwasmiddel.



Als u vaatwasmiddel wilt toevoegen voor de voorwas, vul het voorwasvak dat zich op het deksel van de dispenser bevindt.



## VAATWASPROGRAMMA'S

Programme	Soort vaatwerk	Omschrijving van de cyclus	Vaatwasmiddel Voor-/hoofdwas	Programma-duur (min)	Energie (kWh)	Water-verbruik (L)	Glansspoelmiddel nodig?
	Voor het wassen van ernstig verontreinigd servies met of zonder vastgekoekte etensresten	Voorwas Wassen (60°C) Spoelen Spoelen (65°C ~72°C) Drogen	4/16g (1 of 2 stukken)	175	1,275~1,385	14,7	Ja
<b>ECO</b> (*EN60436)	Standaard cyclus voor normaal verontreinigde ladingen zoals potten, borden, glazen en licht verontreinigde pannen	Hoofdwas (50°C) Spoelen Spoelen (45°C) Drogen	20g (1 stuk)	210	0,824	11,0	Ja
	Voor licht verontreinigd servies en glas	Voorwas Wassen (45°C) Spoelen Spoelen (55°C ~60°C) Drogen	4/16g (1 of 2 stukken)	120	0,850~0,925	14,7	Ja
	Voor normaal verontreinigde ladingen die snel moeten worden gewassen	Hoofdwas(55°C) Spoelen Spoelen (60°C ~65°C) Drogen	20g (1 stuk)	90	0,955~1,030	12,0	Ja
	Een kortere wasbeurt voor licht verontreinigde ladingen die niet hoeven te worden gedroogd	Hoofdwas(45°C) Spoelen Spoelen(45°C)	12g (1 stuk)	30	0,584	11,1	Nee

### OPMERKING:

EN 60436: Dit programma is de testcyclus. De informatie voor de vergelijkingstest is in overeenstemming met EN 60436.

- Het ecoprogramma geschikt is voor het reinigen van normaal bevuild tafelgerei, dat het voor dit gebruik het meest efficiënte programma is wat betreft het gecombineerde energie- en waterverbruik, en dat het wordt gebruikt om na te gaan of de EU-regelgeving inzake ecologisch ontwerp

FR

NL

PT







EN

wordt nageleefd.

- Op energie en water wordt bespaard wanneer de huishoudelijke afwasmachine wordt gevuld tot de door de fabrikant opgegeven capaciteit.
- Het handmatig voorspoelen van tafelgerei tot meer water- en energieverbruik leidt en niet wordt aanbevolen.
- Wanneer een huishoudelijke afwasmachine wordt gebruikt volgens de instructies van de fabrikant, deze in de gebruiksfase doorgaans minder energie en water verbruikt dan wanneer het tafelgerei met de hand wordt gewassen.
- De waarden voor andere programma's dan het ecoprogramma louter indicatief zijn.



## EEN WASCYCLUS STARTEN

1. Draai de waterkraan open.
2. Open de deur van de vaatwasmachine.
3. Kijk de filters na.
  - Zorg dat deze schoon en goed ingezet zijn. Zie de sectie Reiniging en Onderhoud.
4. Controleer of er voldoende glansspoelmiddel en zout in het apparaat is.
5. Zet de vaat in de vaatwasmachine.
  - Controleer of de sproeiarm vrij kan draaien.
6. Giet de vereiste hoeveelheid vaatwasmiddel in de dispenser volgens de aanwijzingen in de tabel "Vaatwasprogramma's".
7. Sluit de deur van de vaatwasser goed.
8. Druk op  om de vaatwasmachine in te schakelen.
  - Het indicatorlampje van de stroom brandt.
9. Druk herhaaldelijk op  om het gewenste vaatwasprogramma te selecteren.
  - Het indicatorlampje van het overeenkomstige programma gaat branden.
  - **Vertragingstimer:**  
U kunt de vaatwasser 3 uur, 6 uur, 9 uur of 12 uur later laten opstarten. Druk op  en druk dan herhaaldelijk op  om een tijd te programmeren. Het indicatorlampje van het geselecteerde aantal uur van uistel gaat branden.
10. Als u andere functie wilt activeren, druk herhaaldelijk op  totdat het gewenste functiecontrolelampje brandt.
  - De extra droogfunctie  kan alleen worden gebruikt met het ECO, Glas en 90 minuten programma. Als deze functie is geactiveerd, verhoogt de vaatwasser de temperatuur aan het einde van een wasprogramma voor een beter droogresultaat.
  - kan alleen worden gebruikt met het ECO, Glas en 90 minuten programma. Als deze functie is geactiveerd, verhoogt de vaatwasser de temperatuur aan het einde van een wasprogramma voor een beter droogresultaat. **1/2** om energie en water te besparen. Deze functie kan enkel in het ECO, Glas en 90 minuten-programma worden gebruikt.
11. Druk op  om de vaatcyclus te starten.
  - Wanneer de uisteltimer is ingesteld, gaat het indicatorlampje van het geselecteerde aantal uren knipperen. De machine start automatisch op

nadat het geselecteerde aantal uren is verstreken.

12. Aan het einde van het programma, gaat de zoemer af en stopt de vaatwasmachine.
  - Als de vaatwasser op een uitgestelde start is ingesteld, zal de vaatwasser geen zoemgeluid maken.
  - Na 15 minuten, de vaatwasser wordt uitgezet.
13. De deur wordt automatisch op een kier gezet voor betere droogprestaties.

### Automatisch openen

Om deze functie te selecteren, druk op  en het overeenkomstig controlelampje brandt.

Deze functie kan niet worden gebruikt met Snel .

De deur wordt na het wassen automatisch geopend voor betere droogprestaties.



### OPMERKING!

Zorg dat de deur van de vaatwasmachine niet wordt geblokkeerd wanneer deze op automatisch openen is ingesteld. Dit kan de werking van de deurvergrendeling verstoren.

Om deze functie te annuleren, druk op  het controlelampje dooft.

14. Open de deur helemaal om de vaatwasser te legen.

### WAARSCHUWING!

- De vaatwascyclus start niet wanneer de deur van de vaatwasmachine open staat of niet stevig is gesloten.
- Open de deur niet terwijl de vaatwasmachine werkt omdat heet water uit het apparaat kan worden gestoten, wat brandwonden kan veroorzaken.

## Vaat toevoegen

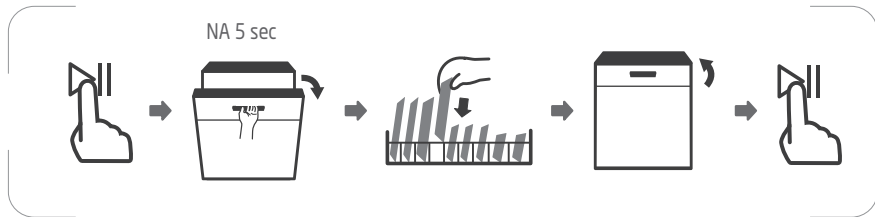

Vergeten vaatwerk kan op elk moment, voordat het vaatwasmiddelbakje wordt geopend, worden toegevoegd. In dit geval, volg de onderstaande instructies:

1. Druk op **⏸** om de werking te onderbreken.
2. Wacht 5 seconden en open vervolgens de deur.
3. Voeg het vergeten vaatwerk toe.
4. Sluit de deur.
5. Druk op **⏸**. De cyclus wordt hervat vanaf het punt waar het werd onderbroken.

## Het huidig programma wijzigen

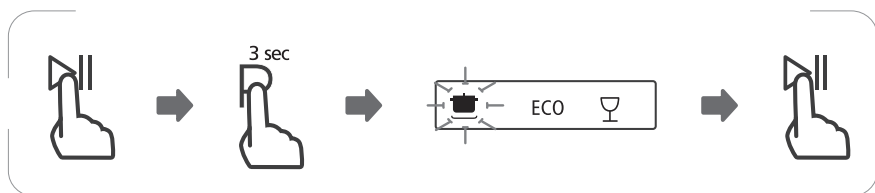



Een vaatwascyclus kan alleen worden gewijzigd wanneer het slechts korte tijd bezig is, anders kan het vaatwasmiddel reeds zijn vrijgegeven en het apparaat reeds het waswater hebben afgevoerd. Als dit reeds het geval is, moet de vaatwasmachine worden teruggezet en moet het vaatwasmiddelbakje opnieuw worden gevuld. Om de vaatwasmachine terug te zetten, voer onderstaande instructies uit:

1. Druk op **⏸** om de werking te onderbreken.
2. Druk en houd **P** langer dan 3 seconden ingedrukt om het programma te annuleren. U hoort een piepton.
3. Druk herhaaldelijk op **P** om een nieuw programma te selecteren.

4. Druk op  om het nieuwe programma te starten.

### De kinderslotfunctie

De kinderslotfunctie van uw vaatwasser voorkomt het ongewenst wijzigen van het programma en vermijdt dat kinderen met de bedieningsknoppen spelen wanneer het apparaat in werking is.

Om deze functie te activeren, druk en houd  en  tegelijkertijd ingedrukt totdat het controlelampje brandt.

Om deze functie te deactiveren, druk en houd dezelfde twee knoppen tegelijkertijd ingedrukt totdat het controlelampje dooft.

### GEbruIKSTELLER

Wanneer de stekker in het stopcontact zit, maar de vaatwasmachine is niet ingeschakeld, houd de toets  5 seconden ingedrukt. Het aantal cycli wordt verkregen door het aantal keren te tellen dat de indicatielampjes knipperen.

Voorbeeld: het aantal gebruikers is 6843.

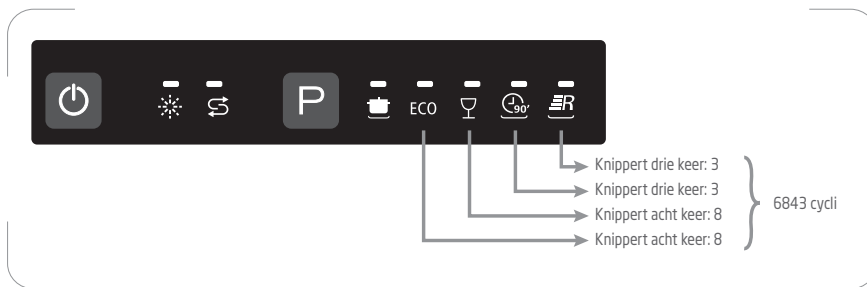

## REINIGING EN ONDERHOUD

- Voor reiniging, schakel het apparaat altijd uit en haal de stekker uit het stopcontact.
- Gebruik geen schoonmaaksprays omdat hierdoor vloeistof in het deurslot en de elektrische onderdelen terecht kan komen.
- Gebruik geen schoonmaaksprays omdat hierdoor vloeistof in het deurslot en de elektrische onderdelen terecht kan komen.
- Gebruik geen agressieve schoonmaakmiddelen of schuursponsje, ze kunnen krassen op de buitenkant achterlaten.

Uw vaatwasser reinigt de vaat door een mengsel van water en vaatwasmiddel (onder druk) tegen de bevulde oppervlakken te sproeien. Het water wordt via een draaiende sproeiarm in het apparaat gepompt, afgevoerd via een filter die etensresten en vuile deeltjes verwijdert en opnieuw doorheen de sproeiarm gepompt.

Het vuile water wordt aan het eind van iedere cyclus weggepompt en vervangen door schoon water (het aantal keren hangt af van de gebruikte cyclus).

### **OPMERKING:**

Hard water heeft een negatieve invloed op de prestaties van uw vaatwasser. Hard water veroorzaakt ook "afzetting" (een witte film) in uw vaatwasser en/of "kalk" op de roestvrijstalen binnenwanden van de vaatwasser en het verwarmingselement dat zich in de zinkput onder het verwijderbare filterscherm bevindt.

Om dit zoveel mogelijk te voorkomen is het aanbevolen periodiek (minstens wekelijks) de binnenkant van de (lege) vaatwasser te spoelen/gebruiken met 1 kopje witte azijn.

### **De deur en de deurafdichting reinigen**

Reinig de deurafdichtingen regelmatig met een zachte doek om etensresten te verwijderen.

Tijdens het vullen van de vaatwasmachine kunnen er etens- en drankresten op de zijkant van de vaatwasmachinedeur druppelen. Dit oppervlak bevindt zich buiten de wasruimte en kan niet worden bereikt met water van de sproeiarmen. Veeg deze resten weg voordat de deur wordt gesloten.

## Het bedieningspaneel reinigen

Als reiniging nodig is, veeg het bedieningspaneel alleen schoon met een zachte, vochtige doek.

## Het filtersysteem reinigen

Het filtersysteem aan de onderkant van de wasruimte houdt het grof vuil van de vaatwascyclus vast. Het verzamelde grof vuil kan de filters verstoppen. Controleer de staat van de filters regelmatig en, indien nodig, maak ze onder de kraan schoon.

Volg onderstaande stappen om de filters in de wasruimte te reinigen.

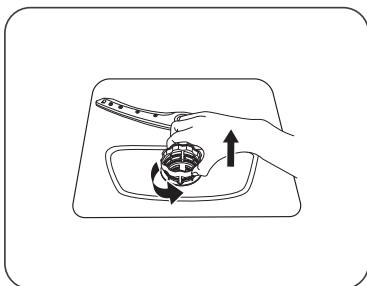

1. Houd de grove filter vast en draai het tegen de klok in om de filter los te maken. Til de filter op en haal ze uit de vaatwasmachine.

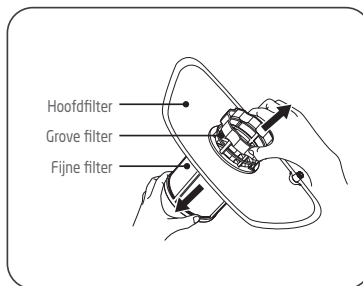

2. Trek de fijne filter uit de filtereenheid. Maak de grove filter los van de hoofdfilter door de lipjes aan de bovenkant lichtjes in te duwen en het vervolgens weg te trekken.

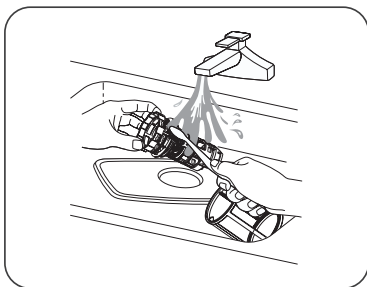

3. Reinig de filters onder stromend water. Voor een grondigere reiniging, gebruik een zachte schoonmaakborstel.

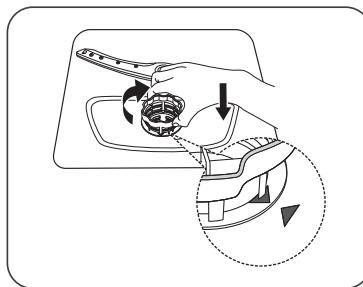

4. Breng de filters opnieuw aan, plaats de filterhouder terug en draai met de klok mee naar de pijl 'close' (dicht).

## WAARSCHUWINGEN!

- Draai de filters niet te vast aan. Breng de filters volgens de juiste volgorde opnieuw aan, anders kan de grove filter in het systeem vast komen te zitten en een verstopping veroorzaken.
- Gebruik de vaatwasmachine nooit zonder de filters juist aangebracht. Een verkeerde plaatsing van de filters kan de prestaties van het apparaat doen afnemen en servies en bestek beschadigen.

## De sproeiarmen reinigen

Het is noodzakelijk om de sproeiarmen regelmatig schoon te maken, de chemische stoffen in hard water kunnen de sproeiers en laggers van de sproeiarmen verstopen.

Om de sproeiarmen te reinigen, volg onderstaande instructies:

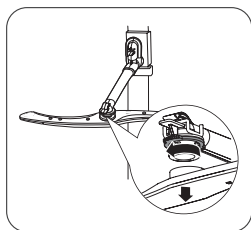

1. Om de bovenste sproeiarm te verwijderen, houd de moer in het midden vast en draai de sproeiarm met de klok mee om deze te verwijderen.

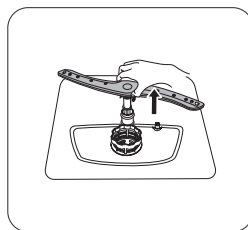

2. Om de onderste sproeiarm af te halen, trek de sproeiarm opwaarts uit.

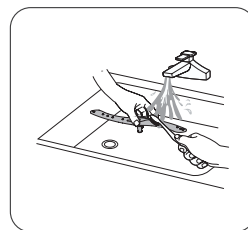

3. Reinig de armen in een warm sopje en met behulp van een zachte borstel. Spoel de armen grondig en breng ze opnieuw aan.

## Voorzorgsmaatregelen tegen vorst

Tref vorstmaatregelen ter bescherming van de vaatwasmachine tijdens de winter. Ga na elke vaatwascyclus als volgt te werk:

1. Sluit de elektrische stroom naar de vaatwasmachine af.
2. Draai de watertoevoer dicht en ontkoppel de waterinlaatleiding van de waterklep.
3. Voer het water uit de inlaatslang en de waterklep af (gebruik een pot om het water op te vangen).
4. Sluit de waterinlaatslang opnieuw aan op de waterklep.

5. Verwijder de filter aan de bodem van de kuip en gebruik een spons om het water in de zinkput op te zuigen.

### **Na elke vaatwascyclus**

Na elke vaatwascyclus, draai de watertoevoer naar het apparaat dicht en laat de deur op een kier, zodat vocht en geurtjes niet ingesloten worden.

### **Geen oplosmiddelen of agressieve schoonmaakmiddelen**

Maak de buitenkant en rubber onderdelen van de vaatwasmachine niet schoon met oplosmiddelen of agressieve schoonmaakmiddelen. Gebruik alleen een doek en warm zeepwater.

Om vlekken aan de binnenkant van de machine te verwijderen, gebruik een doek bevochtigd in water met een beetje azijn of een schoonmaakmiddel specifiek voor vaatwasmachines.

### **Wanneer de machine langere tijd niet gebruikt zal worden**

Het is aan te bevelen dat u een vaatwasprogramma met een lege vaatwasmachine draait en vervolgens de stekker uit het stopcontact haalt, de watertoevoer dicht draait en de deur van het apparaat een beetje open laat. Dit zal helpen om de deurafdichtingen langer mee te laten gaan en de vorming van geuren in het apparaat te voorkomen.

### **Het apparaat verplaatsen**

Houd het apparaat in een verticale positie als u het wilt verplaatsen. Indien vereist kan de machine tevens op zijn achterzijde worden geplaatst.

### **De afdichtingen reinigen**

Eén van de factoren die ervoor zorgen dat geuren in de vaatwasmachine worden gevormd, is voedsel dat in de afdichtingen gevangen blijft. Maak de afdichtingen regelmatig schoon met een vochtige spons om geurvorming te voorkomen.

## PROBLEEMOPLOSSING

### Alvorens met het servicecentrum contact op te nemen



Het bekijken van de tabellen op de volgende pagina's kan het contact opnemen met het servicecentrum overbodig maken.

Probleem	Mogelijke oorzaken	Mogelijke oplossing
<b>De vaatwasmachine start niet.</b>	Zekering gesprongen of de stroomonderbreker in werking gezet.	Vervang de zekering of reset de stroomonderbreker. Verwijder ander apparaat die zich op hetzelfde circuit van de vaatwasmachine bevindt.
	Voeding is niet ingeschakeld.	Zorg dat de vaatwasmachine is ingeschakeld en de deur juist is gesloten. Zorg dat de stekker in een stopcontact is gestoken.
	De deur is niet goed gesloten.	Sluit de deur goed.
<b>Het water wordt niet uit de vaatwasmachine weggepompt</b>	Een knik in de afvoerslang	Controleer de afvoerslang.
	Filter verstopt	Controleer de filters (zie "Het filtersysteem reinigen").
	Spoelbak verstopt	Controleer of de spoelbak leegloopt. Als dit niet het geval is, kunt u een loodgieter om advies vragen.
<b>Schuim in de waskuip</b>	Verkeerd vaatwasmiddel	Gebruik alleen vaatwasmiddel dat speciaal voor vaatwasmachines is samengesteld om schuimvorming te voorkomen. In dit geval, open de deur en laat het schuim verdampen. Giet 1 liter koud water in de bodem van de vaatwasmachine. Sluit de vaatwasmachinedeur en selecteer vervolgens een cyclus. De vaatwasmachine zal het water eerst afvoeren. Open de deur wanneer het water is afgevoerd en controleer of alle schuim is verdwenen. Herhaal indien nodig.
	Gemorst glansspoelmiddel	Veeg gemorst glansspoelmiddel altijd onmiddellijk weg.
<b>Vlekken op de binnenkant van de waskuip</b>	U gebruikt een vaatwasmiddel dat kleurstof bevat.	Zorg ervoor dat het vaatwasmiddel zonder kleurstof is.
<b>Witte film op de binnenwanden</b>	Harde watermineralen.	Maak de binnenkant schoon met een vochtige spons en vaatwasmiddel en draag rubber handschoenen. Gebruik geen ander schoonmaakmiddel dan vaatwasmiddel om het risico op schuimvorming te voorkomen.
<b>Roestvlekken op het bestek</b>	Het bestek is niet bestand tegen corrosie.	Was geen vaatwerk in de vaatwasmachine dat niet tegen corrosie is bestand.
	Het programma start na het toevoegen van regenererzout. Zoutresten zijn in de vaatwascyclus terecht gekomen.	Start altijd een vaatwasprogramma zonder vaatwerk na het toevoegen van zout.
	Schroef de dop van het zoutreservoir los.	Controleer of de dop stevig is vastgemaakt

<b>De vaatwasmachine maakt veel lawaai.</b>	De vaat rammelt tegen elkaar. De sproeiarmen botsen tegen de vaat.	Raadpleeg "De korven vullen" om de vaat te herschikken.
<b>De vaat is niet schoon.</b>	De vaat is niet goed gerangschikt.	Raadpleeg "De vaatwasmachine vullen".
	Het geselecteerde vaatwasprogramma is te licht.	Selecteer een intensiever programma. Raadpleeg "Vaatwasprogramma's".
	Onvoldoende of ongeschikt vaatwasmiddel gebruikt.	Gebruik meer vaatwasmiddel of probeer een ander.
	De sproeiarm is belemmerd.	Herschik de vaat zo dat de sproeiarm vrij kan draaien.
	De filters zijn niet schoon of niet correct ingezet.	Reinig en/of zet de filters correct in.
<b>Troebel glaswerk</b>	Combinatie van zacht water en teveel vaatwasmiddel.	Gebruik minder vaatwasmiddel als u zacht water hebt en kies de kortste vaatwascyclus voor het wassen van glaswerk.
<b>Witte vlekken verschijnen op borden en glazen.</b>	Gebieden met hard water kunnen kalkaanslag veroorzaken.	Voeg meer vaatwasmiddel toe.
<b>De vaat is niet volledig droog.</b>	Onjuiste schikking.	Raadpleeg "De vaatwasmachine vullen".
	Het glansspoelmiddel is op of er werd te weinig gebruikt.	Verhoog de instelling of vul glansspoelmiddel bij.
	Het verkeerde programma werd geselecteerd.	Kies een vaatwasprogramma met een lange wasduur.

## Foutmeldingen

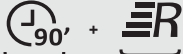
Als een storing optreedt, knippert het overeenkomstig controlelampje snel om u te waarschuwen:

Controlelampje knippert snel	Betekenis	Mogelijke oorzaken
	Langere toeviertijd.	Kraan is niet open, of watertoevoer is belemmerd, of waterdruk is te laag.
	Vereiste temperatuur is niet bereikt	Defect verwarmingselement
	Overstroming	Bepaalde delen van de vaatwasmachine lekken.
	Storing in communicatie tussen moederbord en printplaat van display	Open circuit of breuk in de communicatiebedrading.

## WAARSCHUWINGEN!

- Als het apparaat overstroomt, draai de watertoevoer dicht alvorens met een reparateur contact op te nemen.
- Als water als gevolg van het te veel vullen of een kleine lekkage in de bodembak aanwezig is, moet het water worden verwijderd voordat de vaatwasmachine opnieuw wordt ingeschakeld.



## SPECIFICATIES

<b>Nominale spanning/ frequentie</b>	220-240V~ 50Hz
<b>Nominaal vermogen</b>	1760-2100 W
<b>Waterdruk</b>	0,04 -1 MPa
<b>Gewicht</b>	41,8 kg



# PRODUCTINFORMATIEBLAD

GEDELEGEERDE VERORDENING (EU) 2019/2017 VAN DE COMMISSIE met betrekking tot de energie-etikettering van huishoudelijke afwasmachines				
Naam van de leverancier of het handelsmerk: Etablissements Darty & fils ©   Proline				
Adres van de leverancier: 9 Rue des Bateaux-Lavoirs, 94200 Ivry-sur-Seine, France				
Typeaanduiding: DWP12DWH, DWP12DSL				
Algemene productparameters:				
Parameter	Waarde	Parameter	Waarde	
Nominale capaciteit <sup>(a)</sup> (ps)	12	Afmetingen in cm	Hoogte	85
			Breedte	60
			Diepte	60
EEI <sup>(a)</sup>	49,9	Energie-efficiëntieklasse <sup>(a)</sup>	D	
Reinigingsprestatie-index <sup>(a)</sup>	1,125	Droogprestatie-index <sup>(a)</sup>	1,065	
Energieverbruik in kWh [per cyclus], gebaseerd op het ecoprogramma met toevoer van koud water. Het werkelijke energieverbruik hangt af van de manier waarop het apparaat wordt gebruikt..	0,824	Waterverbruik in liters [per cyclus], gebaseerd op het ecoprogramma. Het werkelijke waterverbruik hangt af van de manier waarop het apparaat wordt gebruikt en van de hardheid van het water.	11,0	
Programmaduur <sup>(a)</sup> (h:min)	3:30	Type	Vrijstaand	
Emissie van akoestisch luchtgeluid <sup>(a)</sup> (dB(A) re 1 pW)	49	Emissieklasse voor akoestisch luchtgeluid <sup>(a)</sup>	C	
Uitstand (W) (indien van toepassing)	-	Stand-bystand (W) (indien van toepassing)	0,49	
Startvertraging (W) (indien van toepassing)	1,00	Netwerkgebonden stand-by (W) (indien van toepassing)	-	
<b>Minimumduur van de door de leverancier geboden garantie:</b> 24 maanden				
<b>Aanvullende informatie: Beschikbaarheid van reserveonderdelen:</b> 11 jaar				
Link naar de website van de leverancier met de informatie zoals bedoeld in punt 6 van bijlage II bij Verordening (EU) 2019/2022 van de Commissie: <a href="https://www.madocumentationrepairation.com">https://www.madocumentationrepairation.com</a>				

<sup>(a)</sup> voor het ecoprogramma.

Over hoe de informatie over een model kan worden gevonden in de productendatabank:

Klik de link

<https://eprel.ec.europa.eu/screen/product/dishwashers2019/2225792>

<https://eprel.ec.europa.eu/screen/product/dishwashers2019/2226871>

## **DIENST VOOR HERSTELLINGEN EN RESERVEONDERDELEN** Demonteer of herstel het apparaat niet zelf om het risico op een elektrische schok of persoonlijk letsel te vermijden.

Voor professionele herstellingen of het bestellen van reserveonderdelen, neem contact op met de klantenservice van FNAC DARTY.

### **Opgelet!**

Alle apparaten hebben een garantie van 2 jaar.

De garantie geldt niet voor schade veroorzaakt door een verkeerde installatie, ongeoorloofde wijziging, zelf uitgevoerde of niet professionele herstellingen.

### **Neem contact met ons op:**



**Vanden Borre**  
in alle vertrouwen

 <sup>24</sup> [www.darty.com](http://www.darty.com)  
**0978 970 970**  
24 uur  
7 dagen per week  
 9 Rue des Bateaux-Lavoirs,  
94200 Ivry-sur-Seine,  
France

 [www.vandenborre.be](http://www.vandenborre.be)  
**02 334 00 00**  
8u - 18u  
Ma tot Zat  
 Slesbroekstraat 101  
1600 Sint-Pieters-Leeuw  
Belgium

FR

NL

PT

EN

## VERWIJDERING



 Als verantwoordelijke handelaar dragen we zorg voor het milieu. We moedigen u aan om de juiste verwijderingsprocedure voor uw apparaat en verpakkingsmateriaal te volgen. Dit draagt bij tot het behoud van de natuurlijke rijkdommen door deze te recyclen zodat zowel de menselijke gezondheid en het milieu worden beschermd.

Gooi dit apparaat en de verpakking weg in overeenstemming met de geldende wetgeving en voorschriften.

Aangezien dit apparaat elektronische componenten bevat moet het apparaat en toebehoren aan het einde van hun levensduur afzonderlijk van het huisafval worden weggegooid.

Neem contact op met uw gemeente voor informatie over afdanking en recycling.

















Lever het apparaat in bij het inzamelpunt van uw gemeente voor recycling. Bij sommige inzamelpunten kunt u het apparaat gratis inleveren.

We verontschuldigen ons voor enig ongemak veroorzaakt door kleine inconsistenties in deze gebruikershandleiding, die kunnen ontstaan door productverbetering of -ontwikkeling.

Etablissements Darty & fils ©,  
9 Rue des Bateaux-Lavois, 94200 Ivry-sur-Seine, France  
Ets.Darty@fnacdarty.com

20/01/2025

# ÍNDICE

	INSTRUÇÕES DE SEGURANÇA IMPORTANTES.....	p.72
	VISTA PORMENORIZADA DO PRODUTO.....	p.75
	ANTES DE INSTALAR A SUA MÁQUINA DE LAVAR LOIÇA....	p.77
	INSTRUÇÕES DE INSTALAÇÃO.....	p.77
	ANTES DE INSERIR LOIÇA NOS CESTOS.....	p.80
	CARREGAR A MÁQUINA DE LAVAR LOIÇA.....	p.81
	DOBRAR O SUPORTE PARA CHÁVENAS.....	p.83
	UTILIZAR O AMACIADOR DE ÁGUA.....	p.84
	UTILIZAÇÃO DOS DIPENSADORES DE ENXAGUAMENTO E DE DETERGENTE.....	p.86
	PROGRAMAS DE LAVAGEM.....	p.90
	INICIAR UM CICLO DE LAVAGEM.....	p.92
	LIMPEZA E MANUTENÇÃO.....	p.96
	RESOLUÇÃO DE PROBLEMAS .....	p.100
	CARACTERÍSTICAS TÉCNICAS.....	p.102
	FICHA DE INFORMAÇÃO DO PRODUTO.....	p.103
	SERVIÇO DE REPARAÇÃO E PEÇAS SOBRESSELENTES.....	p.104
	ELIMINAÇÃO.....	p.105

# **⚠️ INSTRUÇÕES DE SEGURANÇA IMPORTANTES**

## **LEIA OS SEGUINTE AVISOS DE SEGURANÇA E AS INSTRUÇÕES CUIDADOSAMENTE ANTES DE UTILIZAR O APARELHO E GUARDE PARA FUTURAS REFERÊNCIAS.**

### **Avisos**

- Este aparelho foi criado para ser usado em aplicações domésticas e semelhantes, como:
  - Cozinhas em lojas, escritórios e outros ambientes de trabalho;
  - Casas de campo;
  - Por clientes em hotéis, motéis e outros ambientes do tipo residencial;
  - Ambientes do tipo residenciais com pequeno-almoço.
- Se o fio da alimentação ficar danificado, deverá ser substituído pelo fabricante, o agente de reparação ou uma pessoa igualmente qualificada, de modo a evitar quaisquer perigos.
- Este aparelho pode ser usado por crianças com mais de 8 anos de idade e pessoas com capacidades físicas, sensoriais ou mentais reduzidas, ou falta de experiência e conhecimentos, se forem supervisionadas e ensinadas quanto à utilização do aparelho de um modo seguro, e compreenderem os perigos envolvidos.  
As crianças não deverão brincar com o aparelho.  
A limpeza e manutenção não deverão ser feitas por crianças sem supervisão.
- Relativamente às instruções do método e frequência da limpeza, consulte a secção "LIMPEZA E MANUTENÇÃO" nas páginas 96-99.
- As aberturas não podem ser obstruídas por uma carpete.
- Tem de usar o conjunto da mangueira fornecida com o aparelho. Não deverá reutilizar mangueiras antigas.
- O número máximo de talheres a lavar por esta máquina de lavar louça é de 12 talheres.
- A porta não deve ser deixada aberta, já que tal pode representar risco de quedas.
- Relativamente às instruções detalhadas sobre como carregar a

máquina de lavar loiça, consulte a secção “Carregar a máquina de lavar loiça” nas páginas 81-82.

- AVISO: Facas ou outros utensílios com pontas afiadas devem ser colocadas no cesto com as pontas para baixo ou colocadas numa posição horizontal.
- A pressão mínima permitida da entrada de água é de 0,04 MPa. A pressão máxima permitida da entrada de água é de 1 MPa.
- A ficha tem de permanecer facilmente acessível após a instalação do aparelho.

### **Precauções de segurança**

- A instalação e reparação só podem ser efetuadas por um técnico qualificado.
- Este aparelho destina-se apenas a uma utilização doméstica no interior.
- Para se proteger contra choques elétricos, não coloque o aparelho, fio ou a ficha dentro de água ou de qualquer outro líquido.
- Desligue o aparelho e retire a ficha da tomada antes de proceder à limpeza e manutenção.
- Não nem se sente ou fique em cima da porta ou do suporte da loiça da máquina de lavar loiça.
- Não manuseie a máquina de lavar loiça a menos que todos os painéis anexos estejam corretamente dispostos.
- Abra cuidadosamente a porta quando a máquina de lavar loiça estiver a funcionar, pois pode correr o risco de ser derramada água.
- Não coloque objetos pesados nem se apoie na porta quando está aberta. O aparelho pode tombar para a frente.
- Alguns detergentes para máquinas de lavar loiça são bastante alcalinos. Podem ser extremamente perigosos se forem engolidos. Evite o contacto com a pele e os olhos e mantenha as crianças afastadas da máquina de lavar loiça quando a porta estiver aberta.
- Não lave artigos de plástico, a menos que tenham assinalado

- “seguro para lavar na máquina de lavar loiça” ou o equivalente.
- Utilize apenas o detergente e agentes de enxaguamento recomendados para serem utilizados numa máquina de lavar loiça automática.
  - Nunca utilize sabonete, detergente para a roupa ou detergente para lavar a loiça à mão na sua máquina de lavar loiça.
  - A porta não deve ser deixada aberta, pois isso pode aumentar o risco de tropeçar.
  - Não altere os controlos.
  -  Instruções de ligação à terra:
    - Este aparelho tem de ser ligado à terra. No caso de um mau funcionamento ou avaria, a ligação à terra irá reduzir o risco de choque elétrico, fornecendo um caminho de menor resistência para a corrente elétrica. Este aparelho está equipado com uma ficha com ligação à terra.
    - A ficha deve ser ligada a uma tomada apropriada que está instalada e ligada à terra, de acordo com todos os códigos locais e regulamentos.
    - Uma ligação inadequada do condutor de ligação à terra do equipamento pode resultar em risco de choque elétrico.
    - Verifique com um electricista qualificado ou um representante da assistência, caso tenha dúvidas sobre se o aparelho está devidamente ligado a terra.
    - Não modifique a ficha fornecida com o aparelho. Se não se adequar à tomada, então obtenha uma tomada adequada instalada por um electricista qualificado.

## 👁️ VISTA PORMENORIZADA DO PRODUTO

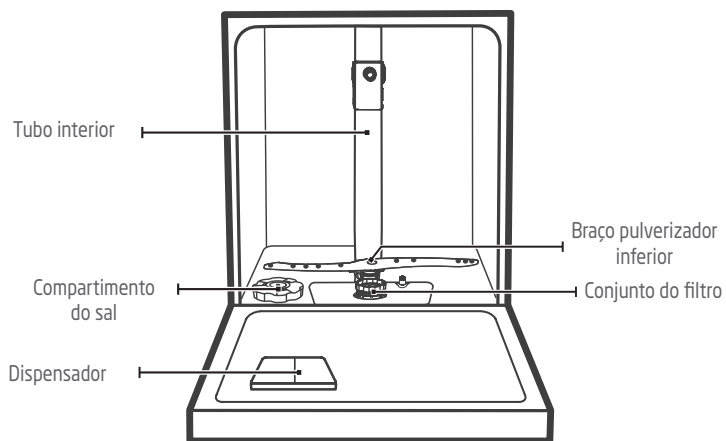

Cesto para talheres

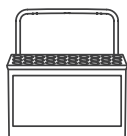

Cesto superior

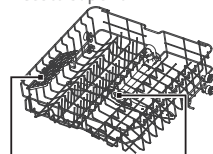

Cesto inferior

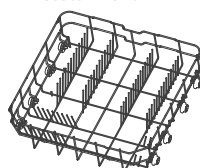





Suporte para châvenas

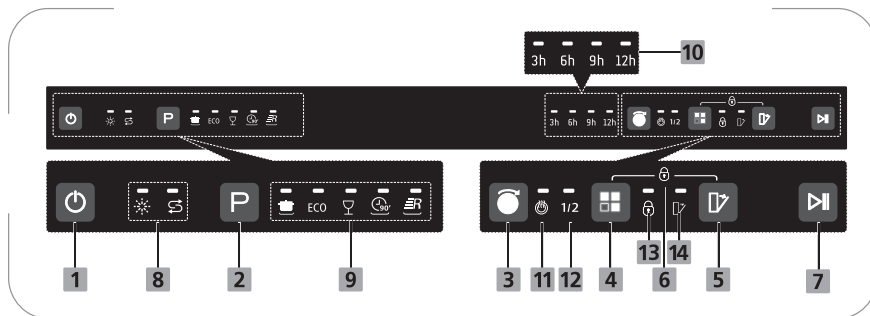

Braço pulverizador superior

## Painel de controlo





1. Botão da energia
2. Botão do programa

3.  Botão de início retardado
4.  Botão de função
5.  Botão de abertura automática
6. Bloqueio de segurança para crianças
7.  Botão de Iniciar/Pausa
8. Indicadores luminosos de estado

	
Reabastecer com abrillantador	Reabastecer com sal

9. Indicadores luminosos do programa

	ECO			
Intensivo	Eco	Vidro	90 minutos	Lavagem rápida

10. Indicadores luminosos de início diferido
11. Indicador luminoso da função de secagem extra
12. Indicador luminoso da função de meia carga
13. Indicador luminoso de bloqueio de segurança para crianças
14. Indicador luminoso da função de abertura automática

## ANTES DE INSTALAR A SUA MÁQUINA DE LAVAR LOIÇA

Antes de ligar a sua máquina de lavar loiça à alimentação, verifique se a voltagem indicada na placa das especificações corresponde à voltagem em sua casa. O aparelho tem de ser ligado à terra. O fabricante não se responsabiliza por danos que possam ocorrer como resultado de uma utilização sem ligação à terra.

### **AVISO:**

Desligue a alimentação antes de instalar a sua máquina de lavar loiça.

## INSTRUÇÕES DE INSTALAÇÃO

### **Posicionamento do aparelho**

Coloque o aparelho no local pretendido. A parte de trás deve ficar encostada à parede por trás, e os lados, ao longo dos armários ou paredes adjacentes. A máquina de lavar loiça está equipada com mangueiras de abastecimento de água e de escoamento que podem ser posicionadas do lado direito ou esquerdo para facilitar a instalação correta.

### **Ligação da água fria**

 A instalação da mangueira deverá ser feita por profissionais.

Ligue a mangueira de abastecimento de água fornecida a um conector roscado com 3/4 " e certifique-se de que fica bem apertada.

Se os tubos de água forem novos ou não tiverem sido utilizados durante um longo período de tempo, deixe a água passar, para se certificar de que a água está limpa. Esta precaução é necessária para evitar o risco de a entrada da água ficar bloqueada e danificar o aparelho.

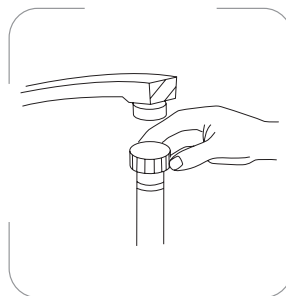

### **Ligação da mangueira de drenagem**

Introduza a mangueira de drenagem num tubo de drenagem com um diâmetro mínimo de 4 cm ou deixe-a correr para o lava-loiça, tendo o cuidado de não a

dobrar ou cravar. A altura do tubo de drenagem deve ser inferior a 1000 mm. A extremidade livre da mangueira não deve estar imersa em água para evitar o refluxo da mesma.

**!** Fixe firmemente a mangueira de drenagem na posição A ou na posição B. A instalação da mangueira deverá ser feita por profissionais.

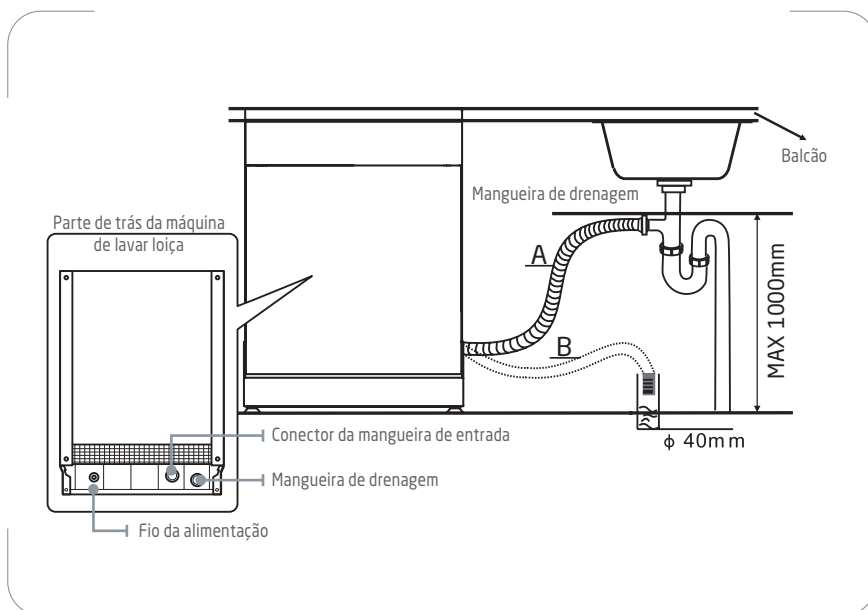

Se forem detetadas fugas, corte imediatamente o fornecimento de água e verifique todas as ligações da mangueira.

Volte a apertar as ligações, se necessário.

Se, por qualquer razão, não conseguir parar a fuga, contacte um canalizador qualificado.

### Ligação elétrica

**!** A instalação do equipamento elétrico deverá ser feita por profissionais.

- Não utilize uma extensão nem uma ficha com adaptador com este aparelho.
- Nunca corte nem retire a ligação à terra do fio da alimentação.

Certifique-se de que a voltagem e frequência da máquina de lavar loiça

corresponde às apresentadas na placa das especificações. Insira a ficha apenas numa tomada elétrica devidamente ligada à terra. Se a tomada elétrica à qual tem de ligar o aparelho não for adequada para a ficha, substitua a tomada, em vez que utilizar adaptadores ou peças semelhantes, pois podem causar o sobreaquecimento e queimaduras.

Certifique-se de que existe uma ligação adequada à terra antes da utilização.

### **Nivelamento**

Coloque a máquina de lavar loiça numa superfície plana e estável.

É muito importante que a máquina de lavar loiça esteja perfeitamente nivelada para evitar que funcione mal. É possível nivelar a máquina de lavar loiça ajustando os pés da base.

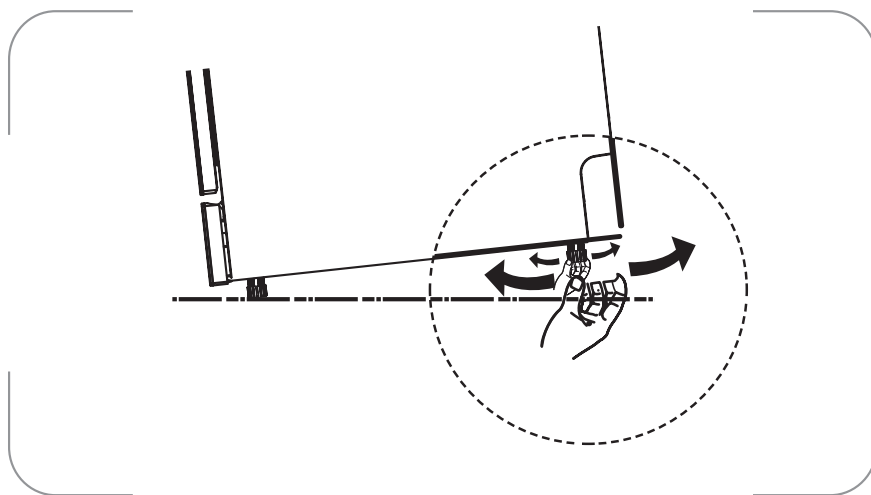

## ANTES DE INSERIR LOIÇA NOS CESTOS

- Retire os restos grandes de comida, como ossos, que possam obstruir o filtro ou danificar a bomba de lavagem.
- Embeba panelas ou frigideiras com restos de comida queimada no fundo e depois coloque-as no cesto.

### **AVISOS:**

- Certifique-se de que os pratos ficam seguros no respetivo lugar, para que não se virem nem obstruam a rotação dos braços pulverizadores durante o ciclo de lavagem.
- Recipientes, como taças, copos e tigelas, deverão ser sempre colocados na abertura virada para baixo e com quaisquer cavidades de lado, para permitir à água escoar.
- Não empilhe pratos.
- Não coloque os copos demasiado perto uns dos outros, pois eles podem bater e partir.
- Insira artigos grandes que são mais difíceis de lavar no cesto inferior.
- Certifique-se de que os artigos a serem lavados podem ir à máquina.

### **Artigos que não podem ser lavados na máquina de lavar loiça:**

- Pratos, tachos ou panelas de madeira
- Artigos artesanais
- Pratos de plástico (exceto se estiverem marcados como laváveis na máquina de lavar loiça)
- Pratos e objetos em cobre, estanho, zinco ou latão
- Pratos de alumínio
- Talheres de prata
- Vidro e cristal
- Artigos decorados

## CARREGAR A MÁQUINA DE LAVAR LOIÇA

### Carregamento dos cestos superior e inferior

- O cesto superior foi concebido para conter objetos delicados e leves, tais como copos, chávenas, pires, tigelas de servir e panelas pouco fundas.
- O cesto inferior foi concebido para conter panelas, tampas, pratos, saladeiras, talheres, etc.
- Os pratos de servir e as tampas grandes devem ser dispostos à volta da borda do cesto, assegurando que o braço pulverizador superior rode livremente.
- Disponha os objetos de modo a que a água chegue a todas as superfícies.

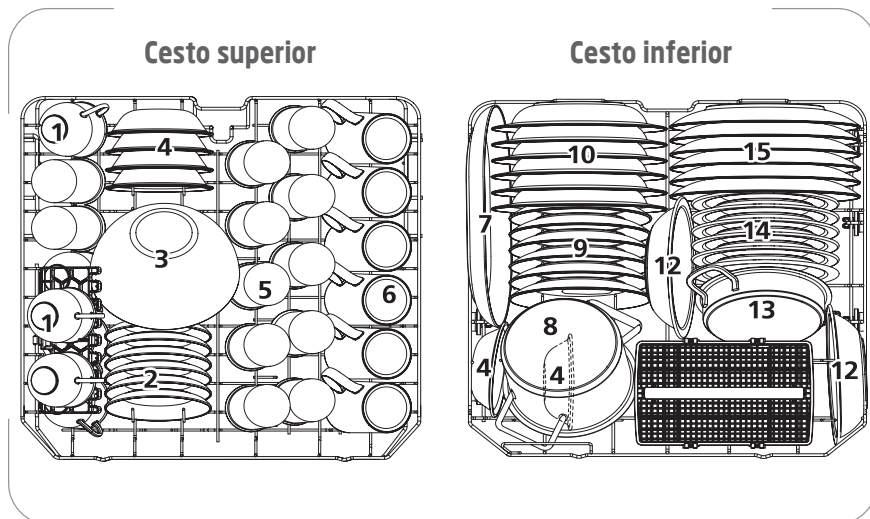

1. Chávenas
2. Pires
3. Taça de vidro
4. Taças de sobremesa
5. Copos
6. Canecas
7. Travessa oval
8. Panela pequena

9. Prato de sobremesa
10. Prato de sopa
11. Cesto para talheres
12. Taças em melamina
13. Panela de forno
14. Pratos de sobremesa em melamina
15. Pratos de jantar

## Carregar o cesto para talher

Os talheres devem ser dispostos de uma forma específica dentro do cesto, com os cabos virados para baixo. As facas e os garfos devem ser colocados com os cabos para cima, por razões de segurança.

Tenha cuidado durante o carregamento para evitar ferimentos devido às lâminas das facas.

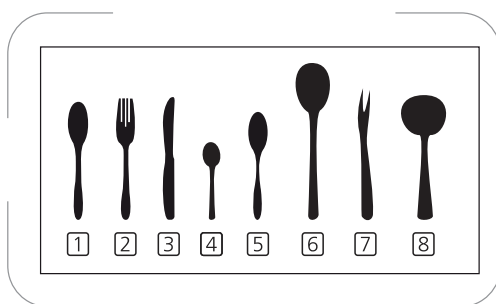
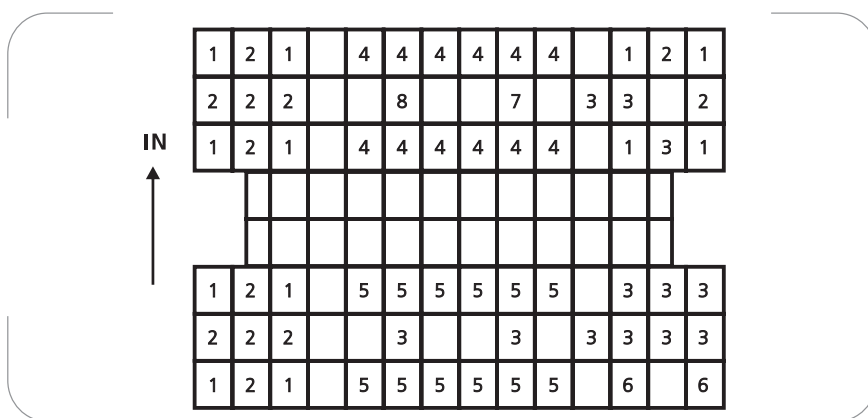

1. Colheres de sopa
2. Garfos
3. Facas
4. Colheres de chá
5. Colheres de sobremesa
6. Colheres de servir
7. Garfos de servir
8. Conchas para molho



Não deixe que nenhum objeto se prolongue pelo fundo. Carregue sempre os utensílios afiados com a ponta afiada para baixo!

## DOBRAR O SUPORTE PARA CHÁVENAS

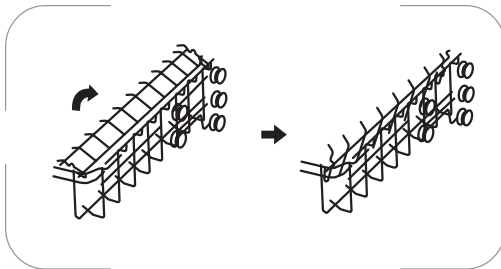

Para dar espaço a artigos mais altos no cesto superior, levante o suporte para chávenas para cima.

Pode então encostar os copos altos. Pode também retirá-la quando não for necessária para utilização.



## UTILIZAR O AMACIADOR DE ÁGUA









A dureza da água varia de local para local. Se for usada água dura na máquina de lavar loiça, irão formar-se depósitos nos utensílios. Este aparelho está equipado com amaciador que usa o sal especificamente concebido para eliminar os minerais da água.

### CUIDADO:

- Use apenas sal formulado especialmente para máquinas de lavar loiça domésticas.
- **Não utilize sal de mesa** pois este contém substâncias insolúveis que podem danificar o sistema amaciador de água.
- **Encha o compartimento do sal antes de iniciar o programa de lavagem.** Assim, o excesso de solução salina é removido imediatamente pela água. A presença prolongada de água salgada no depósito pode dar origem à corrosão.

### Ajustar o consumo de sal

1. Feche bem a porta da máquina de lavar loiça. Após ligar a máquina de lavar loiça, insira o estado de ajuste do consumo de sal mantendo premido **P** 5 segundos até que  o  indicador luminoso se acenda.
2. Prima repetidamente **P** para ajustar a definição à dureza da água.
3. Prima  para validar as definições.

DUREZA DA ÁGUA				Luz indicadora acesa	A regeneração ocorre a cada X sequências de programas <sup>1)</sup>	Consumo de sal (grama / ciclo)
°d H	°f H	° Clarke	mmol / l			
0 - 5	0 - 9	0 - 6	0 - 0,94		Sem regeneração	0
6 - 11	10 - 20	7 - 14	1,0 - 2,0		10	9
12 - 17	21 - 30	15 - 21	2,1 - 3,0	 	5	12
18 - 22	31 - 40	22 - 28	3,1 - 4,0		3	20
23 - 34	41 - 60	29 - 42	4,1 - 6,0	 	2	30
35 - 55	61 - 98	43 - 69	6,1 - 9,8	 	1	60

**NOTA:**

1°d H = 1,25 °Clarke = 1,78 °f H= 0,178 mmol/l

°d H : Grau alemão      °f H : Grau francês      °Clarke : Grau britânico

<sup>1)</sup> Cada ciclo com uma operação de regeneração consome mais 2,0 litros de água, o consumo de energia aumenta em 0,02 kWh e o programa prolonga-se por 4 minutos.

**Encher com sal**

O compartimento do sal tem de atestado quando a luz de aviso do sal  acender.

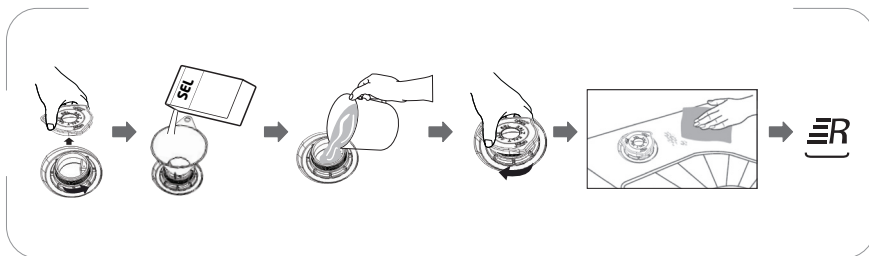

1. Retire o cesto inferior e desenrosque a tampa do compartimento do sal.
2. Coloque a ponta do funil (fornecido) no orifício e verta cerca de 1,5 kg de sal para a máquina de lavar loiça.
3. Encha o recipiente de sal até ao limite máximo com água.  
É normal que uma pequena quantidade de água saia do compartimento do sal.
4. Volte a enroscar bem a tampa.
5. Remova o sal que caiu à volta da abertura do recipiente e para dentro da cuba.

**AVISO!**

O sal é corrosivo, pelo que se recomenda vivamente a execução de um programa mais curto sem loiça após cada enchimento do recipiente de sal para lavar o sal que possa ter sido derramado na cuba.

**NOTA:** Dependendo de quão bem o sal se dissolve, o indicador luminoso de aviso do sal  pode permanecer aceso, mesmo depois de encher o compartimento de sal.

## UTILIZAÇÃO DOS DIPENSADORES DE ENXAGUAMENTO E DE DETERGENTE

### Função do abrillantador

O abrillantador é libertado durante o último enxaguamento para evitar que a água forme gotículas na loiça, o que pode deixar manchas e riscos. Melhora também a secagem, permitindo que a água saia da loiça.

**AVISO!** Utilize apenas abrillantador de marca para a máquina de lavar loiça. Nunca encha o dispensador do abrillantador com outras substâncias (por exemplo, detergente para a máquina de lavar loiça, detergente líquido). Isto pode danificar o aparelho.

### Função do detergente

Os ingredientes químicos que compõem o detergente são necessários para remover, esmagar e eliminar toda a sujidade da máquina de lavar loiça.

### AVISO!

- Utilização adequada de detergente
- Utilize apenas detergente especificamente concebido para ser utilizado em máquinas de lavar loiça. Mantenha o seu detergente fresco e seco.
- Não utilize detergente em pó no compartimento até estar pronto para lavar a loiça.
- **O detergente para a máquina de lavar loiça é corrosivo! Mantenha fora do alcance das crianças.**



### Enchimento do dispensador do abrillantador

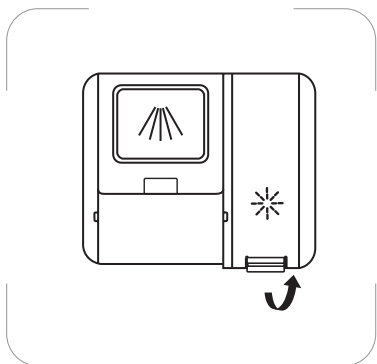

1. Retire a tampa do dispensador do abrillantador, levantando a patilha.

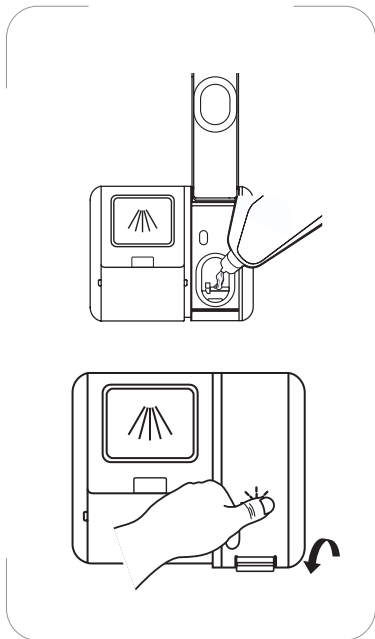

2. Deite o abrillantador no dispensador, tendo o cuidado de não encher demasiado.

3. Feche a tampa.

**NOTA:** Limpe o abrillantador derramado com um pano absorvente para evitar a formação excessiva de espuma na lavagem seguinte.

### **Regulação do dispensador do abrillantador**

Para obter um melhor desempenho de secagem com um abrillantador limitado, a máquina de lavar loiça foi concebida para ajustar o consumo por utilizador. Siga os passos abaixo:

1. Feche a porta e ligue a máquina de lavar loiça.
2. Dentro de 60 segundos após ligar a máquina de lavar loiça, prima soltar **P** durante cerca de 5 segundos e, em seguida, prima  para entrar no modo de definição.

Glansspoeel-middelniveau	Brandende controlelampje(s)
d1	
d2	
d3	
d4	
d5	

- A luz indicadora de auxílio de enxágue piscará.
3. Prima repetidamente **P** para seleccionar a definição adequada.
  4. A definição será confirmada se não houver nenhuma operação em cerca de 5 segundos.

## Enchimento do dispensador do detergente

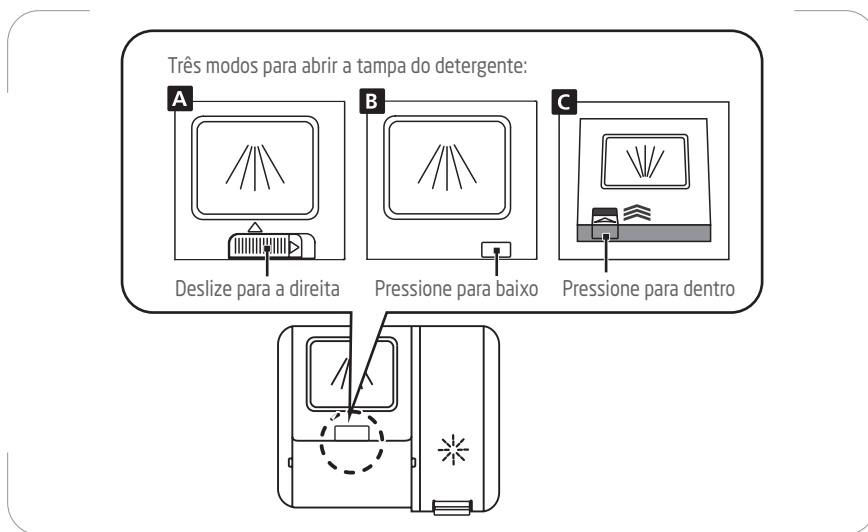

1. Selecione um modo de acordo com a situação atual:
  - A. Abra a tampa, fazendo deslizar o trinco de libertação.
  - B. Abra a tampa, pressionando o trinco de libertação para baixo.
  - C. Abra a tampa, pressionando o trinco de libertação.

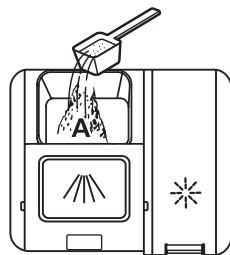

2. Adicione o detergente no compartimento (para a lavagem principal).

Para loiça ligeiramente suja ou água suave, encha a máquina de lavar com detergente até à primeira linha com a marca 15.

Para loiça muito suja ou água dura, encha a máquina de lavar com detergente até à segunda linha com a marca 25.

Para cargas normais do dia-a-dia, encha com detergente até meio, entre as 2 linhas.

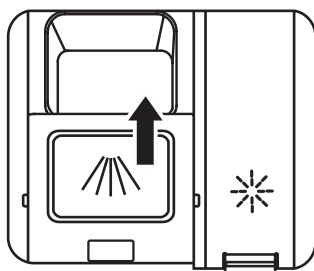





3. Feche a tampa fazendo-a deslizar para a frente e pressionando-a para baixo.



Se quiser adicionar detergente à pré-lavagem, encha o compartimento de pré-lavagem na cobertura do dispensador.

## PROGRAMAS DE LAVAGEM

Programa	Tipo de loiça	Descrição do ciclo	Detergente Pré-lavagem/ lavagem principal	Duração do programa (min)	Energia (kWh)	Consumo de água (L)	É preciso abrilhantador?
	Para loiça de barro muito suja com ou sem comida ressequida.	Pré-lavagem Lavagem(60°C) Enxaguamento Enxaguamento (65°C ~ 72°C) Secagem	4/16g (1 of 2 peças)	175	1,275~ 1,385	14,7	Sim
<b>ECO</b> (*EN60436)	Ciclo padrão para cargas com sujidade normal, como tachos, pratos, vidros e panelas ligeiramente sujas.	Lavagem(50°C) Enxaguamento Enxaguamento (45°C) Secagem	20g (1 peça)	210	0,824	11,0	Sim
	Para loiça ligeiramente suja e vidro	Pré-lavagem Lavagem(45°C) Enxaguamento Enxaguamento (55°C ~ 60°C) Secagem	4/16g (1 ou 2 peças)	120	0,850~ 0,925	14,7	Sim
	Para cargas normalmente sujas que necessitam de uma lavagem rápida	Lavagem(55°C) Enxaguamento Enxaguamento (60°C ~ 65°C) Secagem	20g (1 peça)	90	0,955~ 1,030	12,0	Sim
	Uma lavagem mais curta, para cargas de loiça ligeiramente suja que não necessitam de secagem	Lavagem(45°C) Enxaguamento Enxaguamento (45°C)	12g (1 peça)	30	0,584	11,1	Não

### NOTA:







EN 60436: Este programa é o ciclo de teste. A informação para o teste de comparação está em conformidade com a EN 60436.

- O programa eco é adequado para lavar loiça com uma sujidade normal, sendo o programa mais eficiente em termos de consumo combinado de energia e água, e é usado para manter a conformidade com a legislação do design eco da UE.
- Carregar a máquina de lavar loiça até à capacidade indicada pelo fabricante

contribui para poupar energia e água.

- Efetuar a pré-lavagem manual da loiça dá origem a um consumo acrescido de água e energia, não sendo recomendada.
- Lavar a loiça numa máquina de lavar habitualmente consome menos energia e água na fase de utilização do que a lavagem à mão, quando a máquina de lavar loiça é usada de acordo com as instruções do fabricante.
- Os valores apresentados para os outros programas para além do programa eco servem apenas de orientação.

## INICIAR UM CICLO DE LAVAGEM

1. Abra a torneira da água.
2. Abra a porta da máquina de lavar loiça.
3. Verifique os filtros.
  - Certifique-se de que estão limpos e devidamente posicionados. Consulte a secção Limpeza e Manutenção.
4. Certifique-se de que tem abrillantador e sal.
5. Carregue os pratos.
  - Certifique-se de que o braço pulverizador roda livremente.
6. Adicione a quantidade necessária de detergente no dispensador, de acordo com a tabela “Programas de lavagem”.
7. Feche bem a porta da máquina de lavar loiça.
8. Prima  para ligar a máquina de lavar loiça.
9. Prima repetidamente  para seleccionar o programa de lavagem desejado.
  - O indicador luminoso do programa correspondente acende.
  - **Temporizador de início retardado:**  
Pode iniciar o ciclo da máquina de lavar loiça 3 horas, 6 horas, 9 horas ou 12 horas mais tarde.  
Prima  e depois prima repetidamente  para predefinir uma hora. O indicador luminoso do início diferido selecionado acende
10. Se desejar ativar outras funções, prima repetidamente  até que o indicador luminoso da função desejada acenda.
  - A função de secagem extra  só pode ser usada nos programas ECO, Vidro e 90 minutos. Quando esta função for ativada, a máquina de lavar aumenta a temperatura no final do programa de lavagem para melhorar a secagem.
  - Se pretender efetuar uma lavagem de meia carga, pode escolher esta função **1/2** para poupar energia e água. Esta função só pode ser utilizada com as funções ECO, Vidro e 90 min.
11. Prima  para iniciar a lavagem.
  - Se o temporizador de início diferido for definido, o indicador luminoso da hora de diferimento selecionado pisca. Depois de decorrido o tempo de início diferido, o aparelho entra automaticamente em funcionamento.
12. Quando o programa terminar, a máquina de lavar loiça emite um aviso sonoro e pára.

- Se a máquina de lavar loiça estiver configurada para um arranque retardado, não irá emitir um sinal sonoro.
  - Passados 15 segundos, a máquina de lavar desliga-se.
13. A porta abre automaticamente um pouco para ajudar a obter um melhor desempenho de secagem.

### Abertura automática

Para seleccionar esta função, prima  e o indicador luminoso correspondente acende.

Esta função não pode ser utilizada com Rápido .

Após a lavagem, a porta abre automaticamente para obter melhores resultados de secagem.



### NOTA!

A porta da máquina de lavar loiça não deve estar bloqueada quando estiver regulada para abrir automaticamente. Isto pode perturbar a funcionalidade de bloqueio da porta.

Para cancelar esta função, prima  e o indicador luminoso neste botão desliga-se.

14. Abra completamente a porta para descarregar a loiça.

### AVISO!

- O ciclo e lavagem não é iniciado se a porta da máquina de lavar loiça for deixada aberta ou não for devidamente fechada.
- Não abra a porta quando a máquina de lavar loiça estiver a funcionar, pois poderá ser ejetada água a ferver, o que pode causar escaldões.

## Adicionar loiça extra

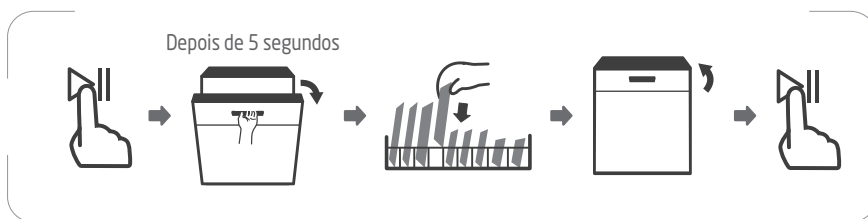

Um prato esquecido pode ser adicionado em qualquer altura antes de o dispensador de detergente abrir. Neste caso, siga as instruções apresentadas abaixo:

1. Prima **▷||** para pausar.
2. Aguarde 5 segundos e abra a porta.
3. Junte os pratos esquecidos.
4. Feche a porta.
5. Prima **▷||**. O ciclo recomeça do ponto em que foi interrompido.

## Alterar o programa em curso

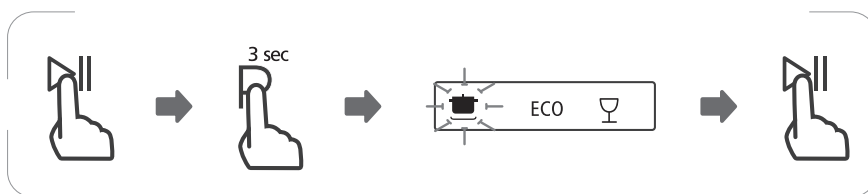

Um ciclo de lavagem só pode ser alterado se estiver a funcionar há pouco tempo; caso contrário, o detergente pode já ter sido libertado e a máquina de lavar loiça pode já ter drenado a água de lavagem. Se for esse o caso, a máquina de lavar loiça tem de ser reiniciada e o distribuidor de detergente tem de ser reabastecido. Para reiniciar a máquina de lavar loiça, siga as instruções abaixo:

1. Prima **▷||** para pausar.
2. Prima sem soltar **P** durante mais de 3 segundos - o programa é cancelado. Ouvirá um som.
3. Prima repetidamente **P** para selecionar um programa novo.

4. Prima **▶||** para iniciar um novo programa.

### Função de bloqueio para crianças

O bloqueio de segurança para crianças da sua máquina de lavar loiça evita alterações acidentais do programa e impede as crianças de brincar com os controlos enquanto o aparelho estiver a funcionar.

Para ativar a função, prima sem soltar **■ ■** e **▶||** simultaneamente até que o indicador luminoso de bloqueio se acenda.

Para desativar a função, prima sem soltar **■ ■** e **▶||** simultâneo até que o indicador luminoso de bloqueio se apague.

### BALCÃO DE UTILIZAÇÃO

Quando o cabo de alimentação estiver ligado, mas a máquina de lavar louça não estiver ligada, mantenha premido **⌚** durante 5 segundos. O número de ciclos é obtido contando o número de vezes que as luzes indicadoras piscam.

Exemplo: a contagem de uso é 6843.

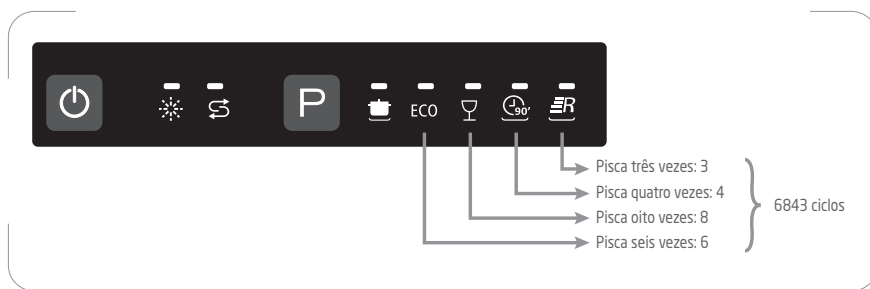



## LIMPEZA E MANUTENÇÃO

- Desligue sempre o aparelho e retire a ficha da tomada antes de proceder à limpeza.
- Para evitar a entrada de água no fecho da porta e nos componentes elétricos, não utilize detergentes de limpeza em spray de nenhum tipo.
- Nunca use produtos de limpeza abrasivos nem esfregões nas superfícies exteriores, pois estes podem riscar o acabamento.

A sua máquina de lavar loiça limpa através da pulverização de água limpa e detergente (sob pressão) contra a superfície suja dos pratos. A água é bombeada através de um braço pulverizador rotativo, escoado através de um filtro removendo comida e sujidade e bombeada de volta através do braço pulverizador.

A água suja é bombeada para fora e substituída com água limpa no fim de cada ciclo (o número de vezes depende do ciclo a ser usado).

### **NOTA:**

A dureza da água afeta adversamente o desempenho de lavagem da sua máquina de lavar loiça.

A dureza da água também contribui para depósitos de calcário (película com uma substância branca) na superfície de aço inoxidável no interior da máquina de lavar loiça e elemento de aquecimento localizado no reservatório por baixo da rede de filtro amovível.

Para minimizar estas condições, recomendamos que utilize a máquina de lavar loiça (vazia) com 1 taça de vinagre branco (pelo menos uma vez por semana).

### **Limpeza da porta e vedante da porta**

Limpe regularmente os vedantes da porta com um pano suave ligeiramente embebido em água, para eliminar os depósitos de comida.

Quando a máquina de lavar loiça estiver a ser carregada, podem pingar resíduos de comida e de bebida para as partes laterais da porta da máquina de lavar loiça. Estas superfícies estão no exterior da cabine de lavagem interior, e a água dos braços pulverizadores não chega lá. Limpe quaisquer depósitos antes de fechar a porta.

## Limpeza do painel de controlo

Se for necessário limpar, o painel de controlo deve ser limpo apenas com um pano macio e húmido.

## Limpeza do sistema de filtragem

O sistema de filtragem na base do armário de lavagem retém os resíduos mais grosseiros do ciclo de lavagem. Os detritos grosseiros recolhidos podem provocar o entupimento dos filtros. Verifique regularmente o estado dos filtros e limpe-os, se necessário, com água corrente.

Siga os passos abaixo para limpar os filtros no armário de lavagem.

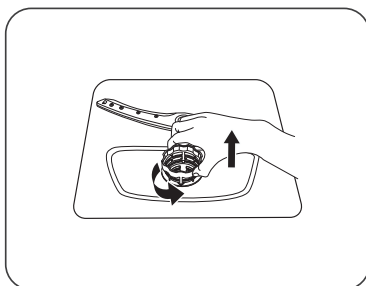

1. Segure o filtro grosso e rode-o no sentido contrário ao dos ponteiros do relógio para desbloquear o filtro. Levante o filtro para cima e para fora da máquina de lavar loiça.

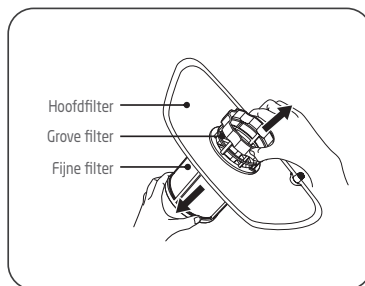

2. Retire o filtro fino do conjunto do filtro. Retire o filtro grosseiro do filtro principal, apertando suavemente as patilhas na parte superior e puxando-o para fora.

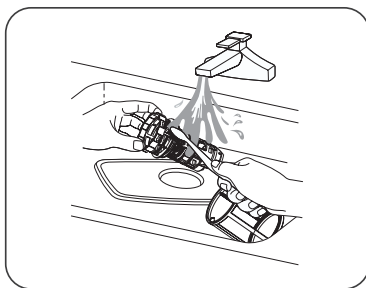

3. Lave o filtro com água corrente. Para uma limpeza mais profunda, utilize uma escova de limpeza macia.

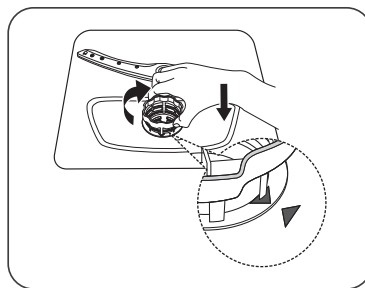

4. Volte a montar os filtros, substitua o elemento filtrante e rode no sentido dos ponteiros do relógio até à seta de fecho.

## AVISOS!

- Não aperte em demasia os filtros. Volte a colocar os filtros em sequência de forma segura, caso contrário, poderão entrar detritos grosseiros no sistema e provocar um bloqueio.
- Nunca utilize a máquina de lavar loiça sem os filtros. A substituição incorreta dos filtros pode reduzir o nível de desempenho do aparelho e danificar a loiça e os utensílios.

## Limpeza dos braços pulverizadores

É necessário limpar regularmente os braços de pulverização, caso contrário os produtos químicos da água dura entupirão os jatos e os rolamentos do braço pulverizador.

Para limpar os braços de pulverização, siga as instruções abaixo:

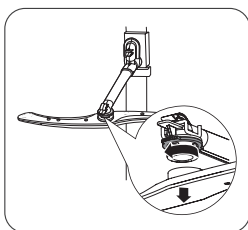

1. Para retirar o braço de pulverização superior, mantenha a porca no centro imóvel e rode o braço pulverizador no sentido dos ponteiros do relógio para a remover.

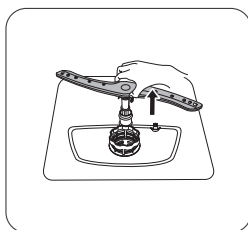

2. Para retirar o braço de pulverização inferior, puxe o braço de pulverização para cima.

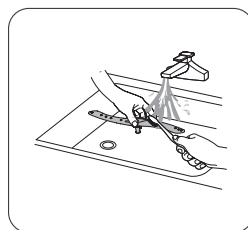

3. Lave-os em água quente com detergente utilizando um pano suave. Volte a colocá-los no lugar depois de os ter enxaguado bem.

## Cuidados com o congelamento

Tome medidas de proteção contra congelamento na máquina de lavar loiça no inverno. Sempre após os ciclos de lavagem, atue do seguinte modo:

1. Desligue a alimentação elétrica da máquina de lavar loiça na tomada.
2. Desligue o abastecimento de água e o tubo de entrada de água da válvula de água.
3. Drene a água do tubo de entrada e válvula da água (use uma taça para apanhar a água).
4. Volte a ligar o tubo de entrada da água na válvula da água.

5. Retire o filtro no fundo da pia e utilize uma esponja para absorver a água no escoador.

### **Após cada lavagem**

Após cada lavagem, desligue o abastecimento de água do aparelho e deixe a porta ligeiramente aberta, para que a humidade e os odores não fiquem no interior do aparelho.

### **Limpeza sem solventes ou abrasivos**

Para limpar o exterior e as peças de plástico da máquina de lavar loiça, não utilize solventes ou produtos de limpeza abrasivos. Utilize apenas um pano com água morna e detergente.

Para remover pontos ou manchas da superfície do interior, utilize um pano ligeiramente embebido em água e um pouco de vinagre ou um produto de limpeza específico para máquinas de lavar loiça.

### **Quando não utilizar durante um longo período de tempo**

Recomendamos que execute um ciclo de lavagem com a máquina vazia, retire a ficha da tomada, desligue o abastecimento de água e deixe a porta do aparelho ligeiramente aberta. Isto vai ajudar a que os vedantes da porta durem mais e evitar a formação de odores no interior do aparelho.

### **Mover o aparelho**

Se tiver de mover o aparelho, tente mantê-lo direito, na vertical. Se for absolutamente necessário, pode posicionar de costas.

### **Limpeza da porta**

Um dos fatores que originam odores na máquina de lavar loiça é a comida que permanece incrustada nos vedantes. A limpeza periódica com uma esponja húmida vai impedir que isto ocorra.

## RESOLUÇÃO DE PROBLEMAS

### Antes de chamar a assistência



Rever as tabelas nas páginas seguintes pode evitar contactar a assistência.

Problema	Possíveis Causas	Possível solução
<b>A máquina de lavar loiça não começa a funcionar.</b>	Fusível fundido ou o disjuntor foi acionado.	Substitua o fusível ou reinicie o disjuntor. Retire quaisquer outros aparelhos que partilhem o mesmo circuito com a máquina de lavar loiça.
	A fonte de alimentação não está ligada.	Certifique-se de que a máquina de lavar loiça está ligada e a porta está bem fechada. Certifique-se de que o fio da alimentação está devidamente ligado à tomada elétrica.
	A porta não foi devidamente fechada.	Feche bem a porta.
<b>A água não é bombeada da máquina de lavar loiça.</b>	Dobra na mangueira de drenagem.	Verifique a mangueira de drenagem.
	Filtro obstruído.	Verifique os filtros (consulte "Limpeza do sistema de filtragem").
	Pia da cozinha obstruída.	Verifique a pia da cozinha para se certificar de que está a drenar bem. Se a pia da cozinha não estiver a drenar, contacte um canalizador para verificar o problema.
<b>Espuma na mangueira.</b>	Detergente inadequado.	Utilize apenas detergente especial para máquinas de lavar loiça, para evitar espuma. Se isto ocorrer, abra a máquina de lavar loiça e deixe a espuma evaporar. Adicione cerca de 1 litro de água fria no fundo da máquina de lavar loiça. Feche a porta da máquina de lavar loiça e seleccione um ciclo qualquer. Inicialmente, a máquina de lavar loiça drena a água. Abra a porta após parar a drenagem e verifique se a espuma desaparece. Repita, se necessário.
	Abrilhantador derramado	Limpe sempre imediatamente os derrames de abrilhantador.
<b>Interior da cuba manchada.</b>	Pode ter usado detergente com corante.	Certifique-se de que o detergente não tem corante.
<b>Película branca na superfície interior.</b>	Minerais de água dura.	Para limpar o interior, utilize uma esponja ligeiramente embebida em água com detergente para lavar a loiça, e utilize luvas de borracha. Nunca utilize outro produto de limpeza além do detergente para lavar a loiça, devido ao risco de fazer espuma.
<b>Existem manchas de ferrugem no talher.</b>	Os artigos afetados não são resistentes à corrosão.	Evite lavar artigos que não sejam resistentes à corrosão com a máquina de lavar loiça.
	Um programa não funciona após adicionar sal para a máquina. Entraram vestígios de sal no ciclo de lavagem.	Efetue um programa de lavagem sem loiça após adicionar sal.
	A tampa do compartimento do sal está solta.	Certifique-se de que a tampa está bem fechada.

<b>A máquina de lavar loiça está a fazer muito ruído.</b>	Os pratos batem uns contra os outros. Os braços pulverizadores estão a bater contra os pratos.	Consulte "Carregar a máquina de lavar loiça" para colocar os pratos corretamente.
<b>A loiça não está limpa.</b>	Os pratos não foram colocados corretamente.	Consulte "Carregar a máquina de lavar loiça".
	O programa de lavagem selecionado é demasiado gentil.	Selecione um programa mais intensivo. Consulte "Programas de lavagem".
	Não foi usado detergente suficiente, ou é inadequado.	Utilize mais detergente ou troque de detergente.
	Os braços pulverizadores estão obstruídos.	Disponha os artigos de modo a que os braços pulverizadores possam girar livremente.
<b>Vidros embaciados.</b>	Os filtros não estão limpos ou não estão na posição correta.	Limpe e/ou coloque os filtros corretamente.
	Combinação de água suave e demasiado detergente.	Utilize menos detergente se tiver água suave, e selecione um ciclo mais curto para lavar os vidros e limpá-los.
<b>Aparecem manchas brancas nos copos e pratos.</b>	A água dura pode causar depósitos de calcário.	Adicione mais detergente.
<b>Os pratos não estão a secar.</b>	Carregamento inadequado.	Consulte "Carregar a máquina de lavar loiça".
	O abrilhantador acabou ou está a ser utilizado muito pouco.	Aumente ou volte a encher a quantidade de abrilhantador.
	Foi selecionado o programa errado.	Escolha um programa com uma duração de lavagem mais longa.

## Mensagens de erro

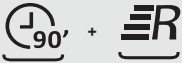
Quando ocorrem algumas avarias, o indicador luminoso correspondente pisca rapidamente para o avisar.

Indicador luminoso a piscar rapidamente	Significados	Possíveis Causas
	Tempo de entrada extenso.	A torneira não foi aberta, ou a entrada de água é restrita, ou pressão de água insuficiente.
	Não atinge a temperatura necessária.	Mau funcionamento do elemento de aquecimento.
	Transbordo.	Algumas partes da máquina de lavar loiça estão a verter.
	Falha de comunicação entre a placa de circuito principal com placa de circuito do visor	Circuito aberto ou interrupção da cablagem de comunicação.

## AVISOS!

- Se ocorrer um extravasamento, desligue o abastecimento geral da água antes de contactar a assistência.
- Se houver água no recipiente de base devido a um enchimento excessivo ou a uma pequena fuga, a água deve ser removida antes de reiniciar a máquina de lavar loiça.



## CARACTERÍSTICAS TÉCNICAS

<b>Voltagem nominal / Freqüência</b>	220-240V~ 50Hz
<b>Potência nominal</b>	1760-2100 w
<b>Pressão da água</b>	0,04 -1 MPa
<b>Peso</b>	41,8 kg



# FICHA DE INFORMAÇÃO DO PRODUTO

REGULAMENTO DELEGADO (UE) 2019/2017 DA COMISSÃO respeitante à etiquetagem energética das máquinas de lavar louça para uso doméstico

Marca comercial ou nome do fornecedor: Etablissements Darty & fils © | Proline

Endereço do fornecedor: 9 Rue des Bateaux-Lavoires, 94200 Ivry-sur-Seine, France

Identificador de modelo: DWP12DWH, DWP12DSL

Parâmetros gerais do produto:

Parâmetro	Valor	Parâmetro	Valor	
Capacidade nominal <sup>(a)</sup> (si)	12	Dimensões (cm)	Altura	85
			Largura	60
			Profundidade	60
IEE <sup>(a)</sup>	49,9	Classe de eficiência energética <sup>(a)</sup>	D	
Índice de desempenho de lavagem <sup>(a)</sup>	1,125	Índice de desempenho de secagem <sup>(a)</sup>	1,065	
Consumo de energia, expresso em kWh [por ciclo], no programa «eco», com entrada de água fria. O consumo real de energia depende do modo de utilização do aparelho.	0,824	Consumo de água, expresso em litros [por ciclo], no programa «eco». O consumo real de água depende do modo de utilização do aparelho e da dureza da água.	11,0	
Duração do programa <sup>(a)</sup> (h:min)	3:30	Tipo	de instalação livre	
Emissão de ruído aéreo <sup>(a)</sup> (dB(A) re 1 pW)	49	Classe de emissão de ruído aéreo <sup>(a)</sup>	C	
Modo desligado (W) (se aplicável)	-	Modo de espera (W) (se aplicável)	0,49	
Início diferido (W) (se aplicável)	1,00	Modo de espera em rede (W) (se aplicável)	-	

Duração mínima da garantia do fornecedor: 24 meses

Informações adicionais: Disponibilidade de peças sobressalentes: 11 anos

Hiperligação para o sítio Web do fornecedor onde se encontram as informações previstas no anexo II, ponto 6, do Regulamento (UE) 2019/2022 da Comissão: <https://www.madocumentationrepairation.com>

<sup>(a)</sup> Programa «eco».

Para saber a informação do modelo na base de dados do produto:

Clique no link

<https://eprel.ec.europa.eu/screen/product/dishwashers2019/2225792>

<https://eprel.ec.europa.eu/screen/product/dishwashers2019/2226871>

FR

NL

PT

EN

## SERVIÇO DE REPARAÇÃO E PEÇAS SOBRESSELENTES

**Não desmonte, nem repare o aparelho sozinho. O incumprimento desta premissa, pode provocar um choque elétrico ou ferimentos pessoais.**

Para aceder ao serviço de reparação profissional e encomendar peças sobresselentes, obtenha o apoio do serviço pós-venda daMediaMarkt.

### **Atenção!**

Todos os aparelhos têm uma garantia de 2 anos.

A garantia não cobre danos provocados por uma instalação incorreta, modificação não autorizada, autorreparação ou reparação não profissional.

### **Contacte-nos em:**



[www.mediamarkt.pt](http://www.mediamarkt.pt)

**210 042 210**

10:00 - 22:00

(inclusive feriados)

De segunda-feira a sábado

10:00 - 20:00

Domingos

E-mail: [clientes@mediamarkt.pt](mailto:clientes@mediamarkt.pt)



Rua Casal do Canas, n.º 5

Zona Comercial de Alfragide

2790-204 Carnaxide, Portugal

## ELIMINAÇÃO



 Como retalhista responsável, preocupamo-nos com o ambiente. Como tal, aconselhamos que cumpra os procedimentos adequados para eliminação do aparelho e dos respectivos materiais de embalagem. Dessa forma, irá ajudar a conservar recursos naturais e assegurar que são reciclados de uma forma que protege a saúde e o ambiente.

Deve eliminar este aparelho e a sua embalagem de acordo com a legislação e regulamentação locais.

Dado que este aparelho contém componentes eletrónicos, o produto e os seus acessórios devem ser eliminados separadamente do lixo doméstico quando atingirem o fim da sua vida útil.

Contacte as autoridades locais para obter informações acerca da eliminação e reciclagem.

O aparelho deve ser transportado para o ponto de recolha local, para reciclagem. Alguns pontos de recolha aceitamos aparelhos sem encargos.

Pedimos desculpa por qualquer inconveniente provocado por pequenas inconsistências nestas instruções, as quais poderão ser resultado do melhoramento e desenvolvimento do produto.

Etablissements Darty & fils ©,  
9 Rue des Bateaux-Lavois, 94200 Ivry-sur-Seine, France  
Ets.Darty@fnacdarty.com

20/01/2025

















FR

NL

PT

EN

# TABLE OF CONTENTS

	IMPORTANT SAFETY INSTRUCTIONS.....	p.107
	PRODUCT OVERVIEW.....	p.110
	BEFORE INSTALLING YOUR DISHWASHER.....	p.112
	INSTALLATIONINSTRUCTIONS.....	p.112
	BEFORE LOADING THE BASKETS.....	p.115
	LOADING THE DISHWASHER.....	p.116
	FOLDING THE CUP RACK.....	p.118
	USING THE WATER SOFTENER.....	p.119
	USING THE RINSE AND DETERGENT DISPENSERS.....	p.121
	WASHING PROGRAMS.....	p.125
	STARTING A WASH CYCLE.....	p.127
	CLEANING AND MAINTENANCE.....	p.131
	TROUBLESHOOTING.....	p.135
	SPECIFICATIONS.....	p.137
	PRODUCT INFORMATION SHEET.....	p.138
	REPAIR AND SPARE PARTS SERVICE.....	p.139
	DISPOSAL.....	p.140

## **IMPORTANT SAFETY INSTRUCTIONS**

**PLEASE READ THE FOLLOWING SAFETY WARNINGS AND THE INSTRUCTIONS CAREFULLY BEFORE USING THE APPLIANCE AND KEEP FOR FUTURE REFERENCE.**

### **Warnings**

- This appliance is intended to be used in household and similar applications such as:
  - staff kitchen areas in shops, offices and other working environments;
  - farm houses;
  - by clients in hotels, motels and other residential type environments;
  - bed and breakfast type environments.
- If the supply cord is damaged, it must be replaced by the manufacturer, its service agent or similarly qualified persons in order to avoid a hazard.
- This appliance can be used by children aged from 8 years and above and persons with reduced physical, sensory or mental capabilities or lack of experience and knowledge if they have been given supervision or instruction concerning use of the appliance in a safe way and understand the hazards involved. Children shall not play with the appliance. Cleaning and user maintenance shall not be made by children without supervision.
- Regarding the instructions for the method and frequency of cleaning, refer to the section "CLEANING AND MAINTENANCE" in pages 131-134.
- The openings must not be obstructed by a carpet.
- The new hose-sets supplied with the appliance are to be used; old hose-sets should not be reused.
- The maximum number of place settings to be washed by this dishwasher is 12 place settings.
- The door should not be left in the open position since this could present a tripping hazard.

- Regarding the detailed instructions on how to load the dishwasher, refer to the section "LOADING THE DISHWASHER" in pages 116-117.
- **WARNING:** Knives and other utensils with sharp points must be loaded in the basket with their points down or placed in a horizontal position.
- The minimum permissible inlet water pressure is 0.04 MPa.
- The maximum permissible inlet water pressure is 1 MPa.
- The plug must be remained easily accessible after installation of the appliance.

### **Safety Precautions**

- Installation and repair can only be carried out by a qualified technician.
- This appliance is for indoor household use only.
- To protect against the risk of electrical shock, do not immerse the appliance, cord or plug in water or any other liquid.
- Turn off and unplug the appliance before cleaning and performing maintenance.
- Do not sit on, or stand on the door or dish rack of the dishwasher.
- Do not operate your dishwasher unless all enclosure panels are properly in place.
- Carefully open the door when the dishwasher is operating because there might be a risk of water squirting out.
- Do not place any heavy object on or stand on the door when it is open. The appliance could tip forward.
- Some dishwasher detergents are strongly alkaline. They can be extremely dangerous if swallowed. Avoid contact with the skin and eyes and keep children away from the dishwasher when the door is open.
- Do not wash plastic items unless they are marked "dishwasher safe" or the equivalent.
- Use only detergent and rinse agents recommended for use in an automatic dishwasher.

- Never use soap, laundry detergent, or hand washing detergent in your dishwasher.
- Do not tamper with controls.
-  Earthing Instructions:
  - This appliance must be earthed. In the event of a malfunction or breakdown, earthing will reduce the risk of an electric shock by providing a path of least resistance of electric current. This appliance is equipped with an earthing conductor plug.
  - The plug must be plugged into an appropriate outlet that is installed and earthed in accordance with all local codes and ordinances.
  - Improper connection of the equipment-earthing conductor can result in the risk of an electric shock.
  - Check with a qualified electrician or service representative if you are in doubt whether the appliance is properly grounded.
  - Do not modify the plug provided with the appliance. If it does not fit the outlet, have a proper outlet installed by a qualified electrician.



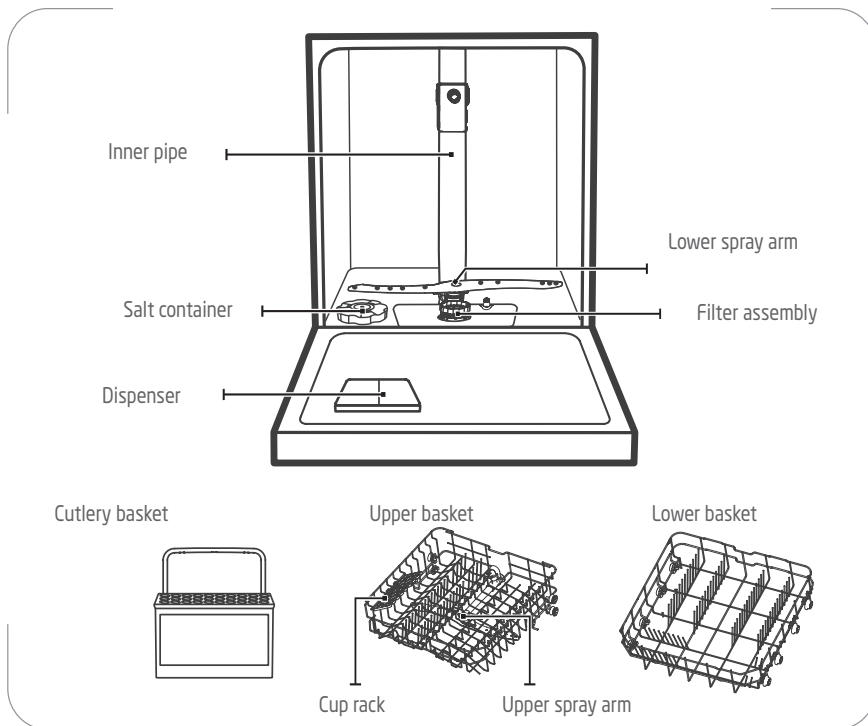

## PRODUCT OVERVIEW

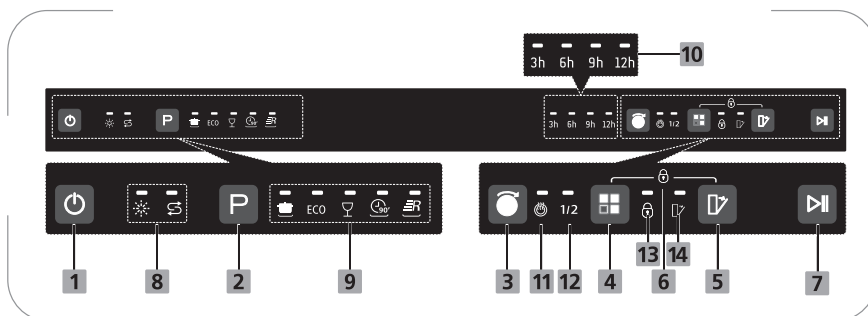



## Control Panel



1. Power button
2. Program button

3.  Program button
4.  Function button
5.  Auto open button
6. Child lock buttons
7.  Start/Pause button
8. Status indicator lights

	
Refill rinse aid	Refill salt

9. Program indicator lights

	ECO			
Intensive	Eco	Glass	90 minutes	Rapid wash

10. Delay hour indicator lights
11. Extra drying function indicator light
12. Half load function indicator light
13. Child lock indicator light
14. Auto open indicator light

## BEFORE INSTALLING YOUR DISHWASHER

Before connecting your dishwasher to the power supply, check that the voltage stated on the rating label of your appliance corresponds to the voltage in your home. The appliance must be grounded. The manufacturer is not responsible for damages that may occur as a result of usage without grounding.

### **WARNING:**

Disconnect electrical power before installing your dishwasher.

## INSTALLATION INSTRUCTIONS

### **Positioning The Appliance**

Position the appliance in the desired location. The back should rest against the wall behind it, and the sides, along the adjacent cabinets or walls. The dishwasher is equipped with water supply and drain hoses that can be positioned either to the right or the left sides to facilitate proper installation.

### **Cold Water Connection**



The installation of the hose should be done by professionals.

Connect the supplied water supply hose to a threaded 3/4" connector and make sure that it is fastened tightly in place.

If the water pipes are new or have not been used for an extended period of time, let the water run to make sure that the water is clear. This precaution is needed to avoid the risk of the water inlet to be blocked and damage the appliance.

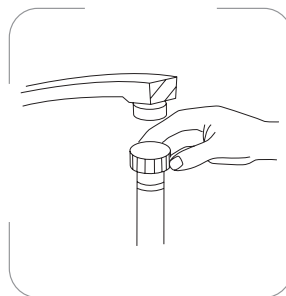

### **Connection of the Drain Hose**

Insert the drain hose into a drain pipe with a minimum diameter of 4 cm, or let it run into the sink, making sure to avoid bending or crimping it. The height of drain pipe must be less than 1000mm. The free end of the hose must not be immersed in water to avoid the back flow of it.

**!** Please securely fix the drain hose in either position A or position B. The installation of the hose should be done by professionals.

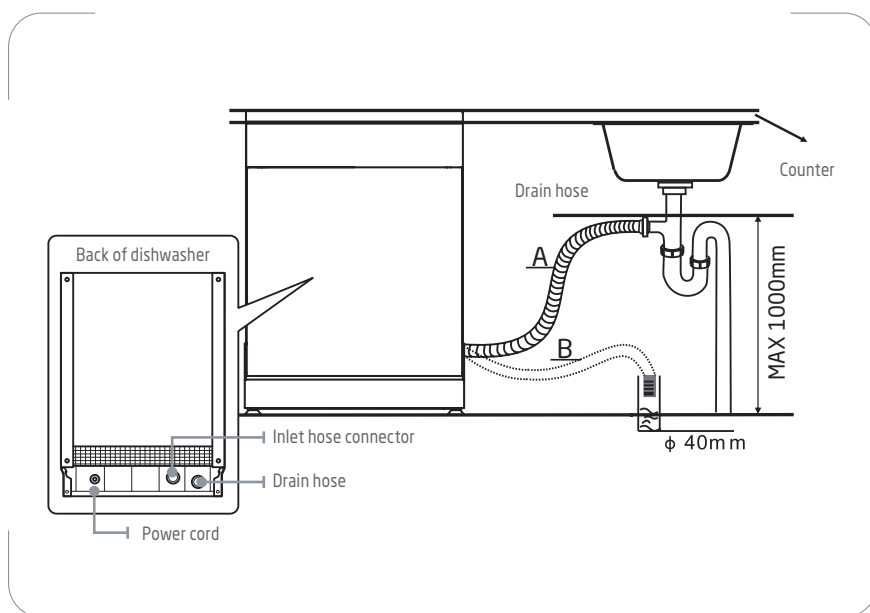

If leaks are detected, immediately shut the water supply and check the hose connections fully.

Re-tighten the connections if necessary.

If for any reason you are unable to stop the leak yourself, please seek advice from a qualified plumber.

## Electrical Connection

- !** The installation of electrical equipment should be done by professionals.
- Do not use an extension cord or an adapter plug with this appliance.
  - Do not, under any circumstances, cut or remove the earthing connection from the power cord.

Ensure the voltage and frequency of the dishwasher correspond to those indicated on the rating plate. Only insert the plug into an electrical socket which is earthed properly. If the electrical socket to which the appliance must be connected is not appropriate for the plug, replace the socket, rather than using a adaptors or the like as they could cause overheating and burns. Ensure that proper earthing exists before use.

## Levelling

Place the dishwasher on an even, stable surface.

It is very important that the dishwasher is perfectly levelled in order to avoid the dishwasher to malfunction. You can level the dishwasher by adjusting the base feet.

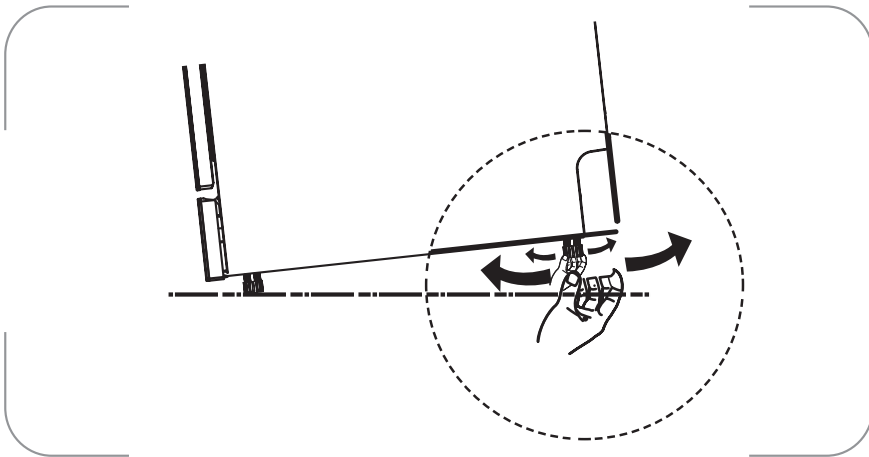



## **BEFORE LOADING THE BASKETS**

- Remove coarse food remains, e.g. bones, which may clog the filter or damage the wash pump.
- Soak any pots or pans with burnt-on food remains on the bottom then load them into the basket.

### **WARNINGS:**

- Make sure that the dishes are securely in place so that they cannot tip over or obstruct the rotation of the spray arms during the washing cycle.
- Containers such as cups, bowls, glasses and pots should always be loaded with the opening facing downwards and with any cavities at an angle, to allow the water to drain out.
- Do not stack dishes.
- Do not place glasses too close together because they may knock against each other and break.
- Load large items which are most difficult to clean into the lower basket.
- Make sure that the items being washed are dishwasher-safe.

### **Items which are not dishwasher-safe:**

- Wooden dishes, pots or pans
- Handcrafted items
- Plastic dishes (except when marked dishwasher-safe)
- Dishes and objects in copper, tin, zinc or brass
- Aluminium dishes
- Silverware
- Glass and crystal
- Decorated items

## **LOADING THE DISHWASHER**

### **Loading the Upper and Lower Baskets**

- The upper basket is designed to hold delicate and light items such as glasses, cups, saucers, serving bowls and shallow pans.
- The lower basket is designed to take saucepans, lids, plates, salad bowls, cutlery etc.
- Serving dishes and large lids should be arranged around the edge of the basket, ensuring that the upper spray arm can turn freely.
- Arrange items so that water can reach all surfaces.

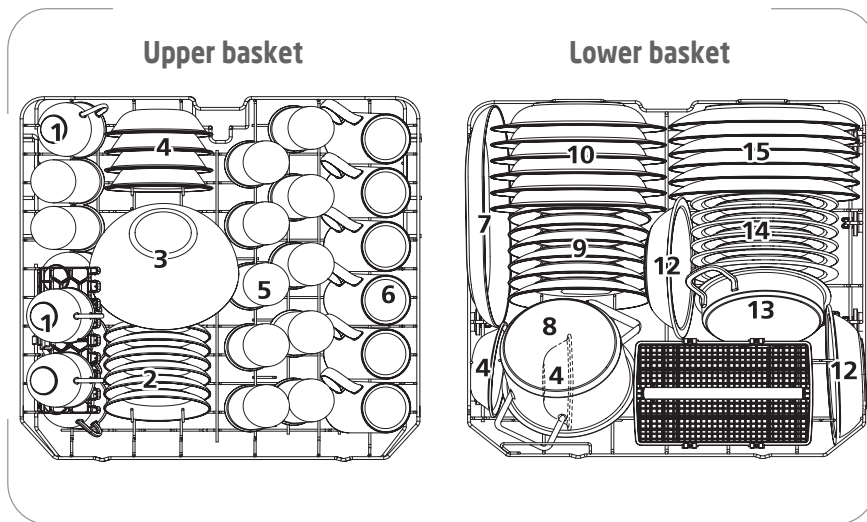

1. Cups
2. Saucers
3. Glass bowl
4. Dessert bowls
5. Glasses
6. Mugs
7. Oval platter
8. Small pot
9. dessert plates
10. Soup plates
11. Cutlery basket
12. Melamine bowls
13. Oven pot
14. Melamine dessert plates
15. Dinner plates

## Loading the Cutlery Basket

The cutlery should be arranged in a specific way inside the basket, with the handles pointing downwards. Knives and forks should be placed with handles up for safety.

Take care during loading to avoid injury from the knife blades.

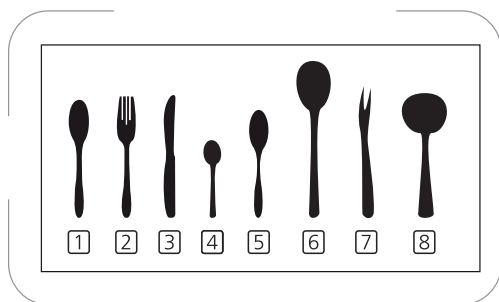
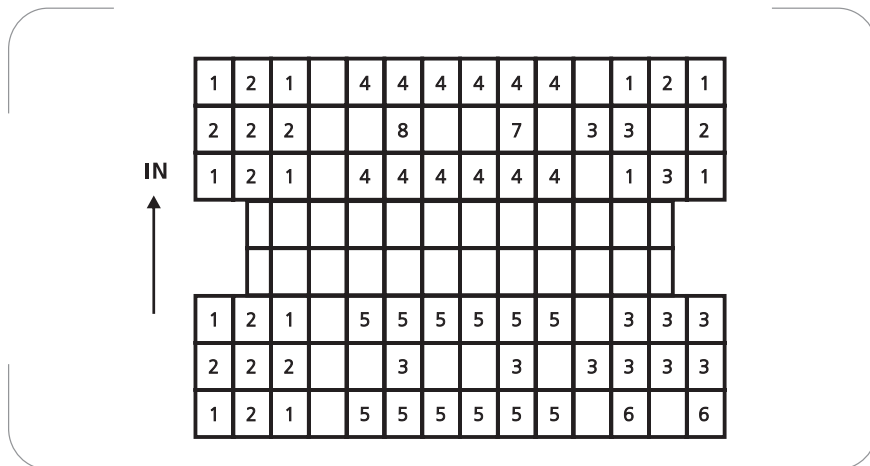

1. Soup spoons
2. Forks
3. Knives
4. Teaspoons
5. Dessert spoons
6. Serving spoons
7. Serving forks
8. Gravy ladles



Do not let any item extend through the bottom.  
Always load sharp utensils with the sharp point down!



## FOLDING THE CUP RACK

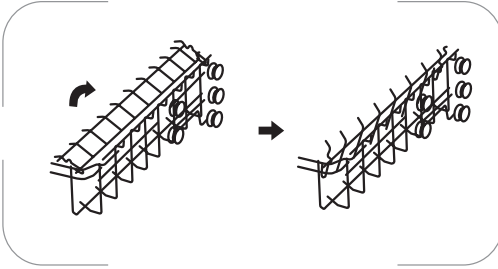

To make room for taller items in the upper basket, raise the cup rack upwards.

You can then lean the tall glasses against it. You can also remove it when it is not required for use.



## USING THE WATER SOFTENER









The hardness of the water varies from place to place. If hard water is used in the dishwasher, deposits will be formed on the utensils. This appliance is equipped with a water softener which uses a salt specifically designed to eliminate the minerals from the water.

### CAUTION:

- Only use salt specially formulated for domestic dishwashers.
- **Do not use table salt** as it contains insoluble substances which may damage the water softening system.
- **Fill the salt container before starting the washing program.** In this way, the excess saline solution will be immediately removed by the water; the prolonged presence of salt water inside the tank may lead to corrosion.

### Adjusting the salt consumption

1. Close the dishwasher door. After the dishwasher is switched on, enter the status of adjusting the salt consumption by holding down **P** 5 seconds until the indicator lights  and  illuminate.
2. Repeatedly press **P** to adjust the setting to suit the water hardness.
3. Press  to validate settings.

WATER HARDNESS				Indicator light illuminating	Regeneration occurs every X program sequence <sup>1)</sup>	Salt consumption (gram / cycle)
°d H	°f H	° Clarke	mmol / l			
0 - 5	0 - 9	0 - 6	0 - 0,94		No regeneration	0
6 - 11	10 - 20	7 - 14	1,0 - 2,0		10	9
12 - 17	21 - 30	15 - 21	2,1 - 3,0	 	5	12
18 - 22	31 - 40	22 - 28	3,1 - 4,0		3	20
23 - 34	41 - 60	29 - 42	4,1 - 6,0	 	2	30
35 - 55	61 - 98	43 - 69	6,1 - 9,8	 	1	60

**NOTE:**

1°d H = 1,25 °Clarke = 1,78 °f H= 0,178 mmol/l

°d H : German degree    °f H : French degree    °Clarke : British degree

<sup>1)</sup> Every cycle with a regeneration operation consumes additional 2,0 litres of water, the energy consumption increases by 0,02 kWh and the program extends by 4 minutes.

**Filling with salt**

The salt container must be refilled when the salt warning light  illuminates.

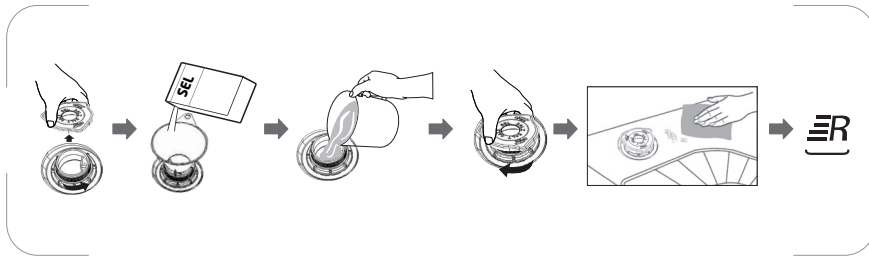

1. Remove the lower basket and unscrew the cap from the salt container.
2. Place the end of the funnel (supplied) into the hole and pour in about 1,5 kg dishwasher salt.
3. Fill the salt container to its maximum limit with water.  
It is normal for small amount of water to come out of the salt container.
4. Screw back the cap tightly.
5. Remove any salt that has fallen around the opening of the container and into the tub.

**WARNING!**

Salt is corrosive, it is strongly recommended to run a shortest program without dishes after each salt container filling to wash away any salt that may have been spilled into the tub.

**NOTE:** Depending on how well the salt dissolves, the salt warning light  may still be on even though the salt container is filled.

## USING THE RINSE AND DETERGENT DISPENSERS

### Function of the rinse aid

The rinse aid is released during the final rinse to prevent water from forming droplets on your dishes, which can leave spots and streaks. It also improves drying by allowing water to roll off the dishes.

**WARNING!** Only use branded rinse aid for dishwasher. Never fill the rinse aid dispenser with any other substances (e.g. Dishwasher cleaning agent, liquid detergent). This would damage the appliance.

### Function of the detergent

The chemical ingredients that compose the detergent are necessary to remove, crush and dispense all dirt out of the dishwasher.

### WARNING!

- Proper use of detergent

Use only detergent specifically made for dishwasher use.

Keep your detergent fresh and dry.

Do not put powdered detergent into the dispenser until you are ready to wash dishes.

- **Dishwasher detergent is corrosive! Keep it out of the reach of children.**



### Filling the rinse aid dispenser

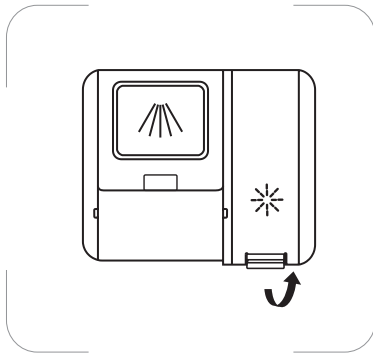

1. Remove the rinse aid dispenser cap by lifting up the tab.

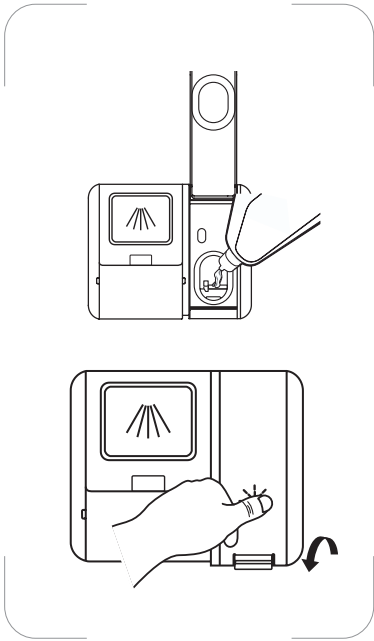

2. Pour the rinse aid into the dispenser, being careful not to overfill.





3. Close the cap.

**NOTE:** Clean up any spilled rinse aid with an absorbent cloth to avoid excessive foaming during the next wash.

### Adjusting the rinse aid dispenser

To achieve a better drying performance with limited rinse aid, the dishwasher is designed to adjust the consumption by user. Follow the below steps:

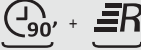
1. Close the door and switch on the dishwasher.
2. Within 60 seconds after powering on the dishwasher, press and hold **P** for about 5 seconds and then press  to enter the setting mode.

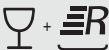
Niveau de liquide de rinçage	Indicateur(s) lumineux allumé(s)
d1	
d2	
d3	
d4	
d5	

- The rinse aid indicator light  will flash.
- Repeatedly press **P** to select the proper setting.
  - The setting will be confirmed if there is no operation in about 5 seconds.

## Filling the detergent dispenser

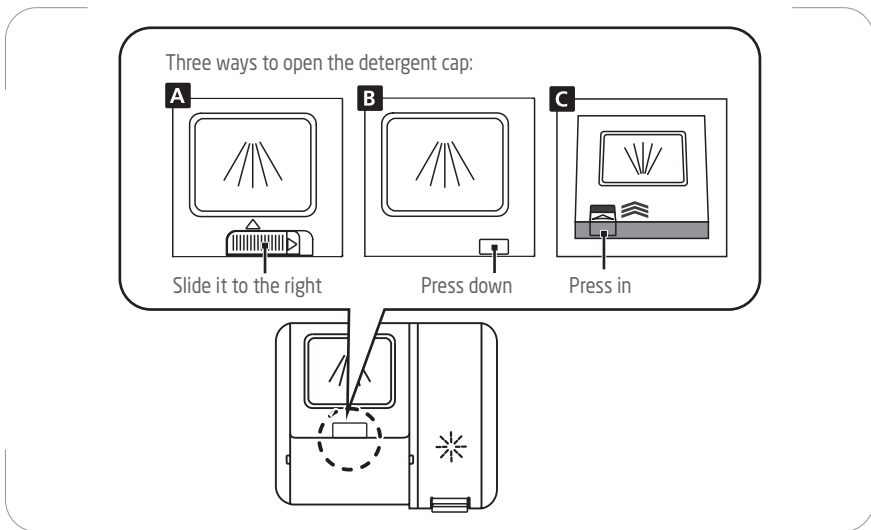

- Please choose a way according to the actual situation:
  - Open the cap by sliding the release latch.
  - Open the cap by pressing down the release latch.
  - Open the cap by pressing in the release latch.

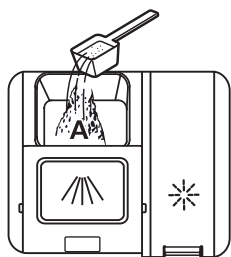

2. Add the detergent into the compartment (for main wash).  
For lightly soiled dishes or soft water conditions, fill the dishwasher detergent up to the first line marked 15.

For heavily soiled dishes or hard water conditions, fill the dishwasher detergent up to the second fill line marked 25.

For normal everyday loads, fill the detergent midway between the 2 lines.

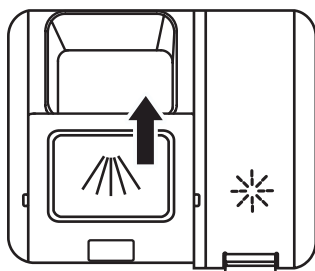



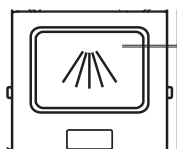

3. Close the cap by sliding it to the front and pressing it down.



If you would like to add detergent to the pre-wash, fill the pre-wash compartment located on the cover of the dispenser.

## WASHING PROGRAMS

Program	Type of Dishes	Cycle Description	Detergent Pre/Main	Program duration (min)	Energy (kWh)	Water consumption (L)	Rinse aid needed?
	For heavily soiled crockery with or without dried-on food	Pre-wash Wash (60°C) Rinse Rinse (65°C ~72°C) Drying	4 / 16 g (1 ou 2 tabs)	175	1,275~ 1,385	14,7	Yes
<b>ECO</b> <small>(*EN60436)</small>	Standard cycle for normally soiled loads such as pots, plates, glasses and lightly soiled pans	Wash(50°C) Rinse Rinse (45°C) Drying	20 g (1 tab)	210	0,824	11,0	Yes
	For lightly soiled crockery and glass	Pre-wash Wash (45°C) Rinse Rinse (55°C ~60°C) Drying	4 / 16 g (1 ou 2 tabs)	120	0,850~ 0,925	14,7	Yes
	For normally soiled loads that need quick wash	Wash(55°C) Rinse Rinse (60°C ~65°C) Drying	20 g (1 tab)	90	0,955~ 1,030	12,0	Yes
	A shorter wash for lightly soiled loads that do not need drying	Wash(45°C) Rinse Rinse (45°C)	12 g (1 tab)	30	0,584	11,1	No

### NOTE:

EN 60436: This program is the test cycle. The information for comparability test is in accordance with EN 60436.







- The eco programme is suitable to clean normally soiled tableware, that for this use, it is the most efficient programme in terms of its combined energy and water consumption, and that it is used to assess compliance with the EU ecodesign legislation.
- Loading the household dishwasher up to the capacity indicated by the

manufacturer will contribute to energy and water savings.

- Manual pre-rinsing of tableware items leads to increased water and energy consumption and is not recommended.
- Washing tableware in a household dishwasher usually consumes less energy and water in the use phase than hand dishwashing when the household dishwasher is used according to the manufacturer's instructions.
- The values given for programmes other than the eco programme are indicative only.



## STARTING A WASH CYCLE

1. Turn the water tap on.
2. Open the dishwasher door.
3. Check the filters.
  - Ensure that they are clean and properly positioned. See the section Cleaning and Maintenance.
4. Check that there is rinse aid and salt.
5. Load the dishes.
  - Ensure that the spray arm can rotate freely.
6. Add the required amount of detergent into the dispenser according to the Washing Program chart.
7. Close the dishwasher door securely.
8. Press  to switch on the dishwasher.
9. Repeatedly press  to select the desired washing program.
  - The corresponding programme indicator light will illuminate.
  - **Delay Timer:**  
You can start the dishwasher cycle 3 hours, 6 hours, 9 hours or 12 hours later.  
Press  and then repeatedly press  to preset a time. The selected delay hour indicator light will illuminate.
10. If you want to activate other functions, repeatedly press  until the desired function indicator light illuminates.
  - The extra drying function  can only be used with the ECO, Glass and 90 min programmes. When this function is activated, the dishwasher will increase temperature at the end of a washing programme to improve drying.
  - If you want to perform a half load wash, you can choose this function **1/2** to save energy and water. This function can only be used with ECO, Glass and 90 min.
11. Press  to start washing.
  - If delay timer is set, the selected delay hour indicator light will flash. After the delay time has elapsed, the appliance will automatically operate.
12. After the program has ended, the dishwasher will buzz and stop.
  - If the dishwasher is set for a delay start, the dishwasher will not buzz.
  - After 15 minutes, the dishwasher will turn off.

13. The door will automatically open a little to help achieve better drying performance.

### Auto open

To select this function, press  and the corresponding indicator light will illuminate.

This function cannot be used with Rapid .

After washing, the door will open automatically to achieve better drying results.



### NOTE!

The dishwasher door must not be blocked when set to open automatically. This can disrupt door lock functionality.

To cancel this function, press  and the corresponding indicator light will go out.

14. Open the door completely to unload the dishes.

### WARNING!

- The washing cycle will not start if the dishwasher door is left open or not properly closed.
- Do not open the door when the dishwasher is working since hot water may be ejected, which could cause scalding.

### Adding extra dish

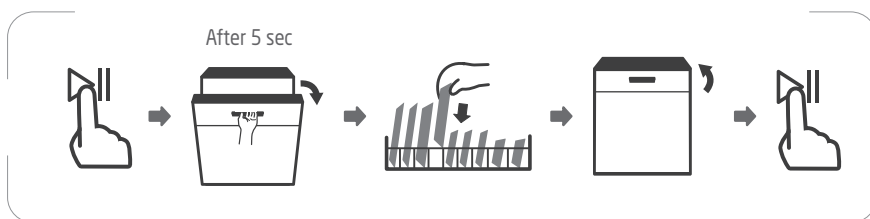

A forgotten dish can be added any time before the detergent dispenser opens. If

this is the case, follow the instructions below:

1. Press **▶||** to pause.
2. Wait for 5 seconds then open the door.
3. Add the forgotten dishes.
4. Close the door.
5. Press **▶||**. The cycle will start from the point at which it was interrupted.

### Changing the program in progress

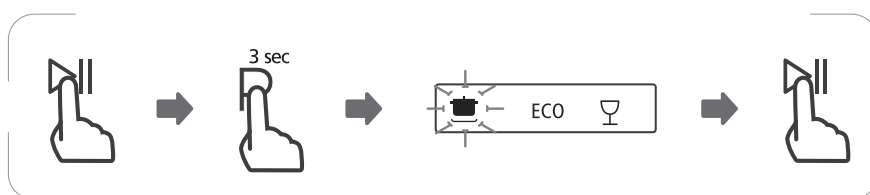

A wash cycle can only be changed if it has been running for a short time otherwise, the detergent may have already been released and the dishwasher may have already drained the wash water. If this is the case, the dishwasher needs to be reset and the detergent dispenser must be refilled. To reset the dishwasher, follow the instructions below:

1. Press **▶||** to pause.
2. Press and hold **P** for more than 3 seconds - the program will cancel. You will hear a beep.
3. Repeatedly press **P** to select a new program.
4. Press **▶||** to start the new program.

### Child lock function

The child lock function of your dishwasher prevents accidental program changes and stops children playing with the controls while the appliance is running.

To activate the function, press and hold **□■** and **□↗** simultaneously until the lock indicator light illuminates.

To deactivate the function, press and hold **□■** and **□↗** simultaneously until the lock indicator light goes out.

## USAGE COUNTER

When the power cord is connected, but the dishwasher is not turned on, press and hold  for 5 seconds. The number of cycles is obtained by counting the number of times the indicator lights flash.

Ex ample: the usage count is 6843.

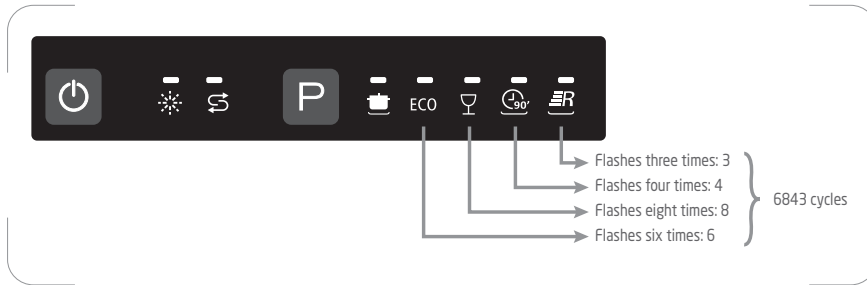



## CLEANING AND MAINTENANCE

- Always switch off and unplug the appliance before cleaning.
- To avoid penetration of water into the door lock and electrical components, do not use a spray cleaner of any kind.
- Never use abrasive cleaners or scouring pads on the outer surfaces because they may scratch the finish.

Your dishwasher cleans by spraying a mixture of clean water and detergent (under pressure) against the soiled surface of dishes. The water is pumped through a rotating spray arm, drained through a filter removing food and soiled particles and pumped back through the spray arm.

Soiled water is pumped out and replaced with clean water at the end of each cycle (the number of times depends on the cycle being used).

### **NOTE:**

Hard water conditions will adversely affect washability performance of your dishwasher.

Hard water conditions will also contribute to "Lime" (white film substance) deposits and/or "Scaling" on the stainless steel surface of the dishwasher tub and heater element located in the sump underneath the removable filter screen.

To minimise these conditions, it is recommended to periodically operate/rinse the inside of the dishwasher (empty) using 1 cup of white vinegar (at least once a week).

### **Cleaning the door and the door seal**

Clean the door seals regularly with a soft damp cloth to remove food deposits. When the dishwasher is being loaded, food and drink residues may drip onto the sides of the dishwasher door. These surfaces are outside the wash cabinet and are not accessed by water from the spray arms. Any deposits should be wiped off before the door is closed.

### **Cleaning the control panel**

If cleaning is required, the control panel should be wiped with a soft damp cloth only.

## Cleaning the filtering system

The filtering system in the base of the wash cabinet retains coarse debris from the washing cycle. The collected coarse debris may cause the filters to clog. Check the condition of the filters regularly and clean them if necessary under running water.

Follow the steps below to clean the filters in the wash cabinet.

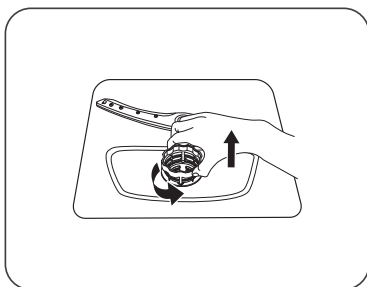

1. Hold the coarse filter and rotate it anticlockwise to unlock the filter. Lift the filter upwards and out of the dishwasher.

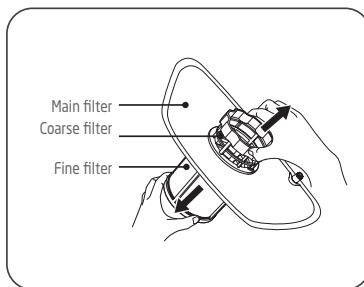

2. Pull the fine filter off the filter assembly. Detach the coarse filter from the main filter by gently squeezing the tabs at the top and pulling it away.

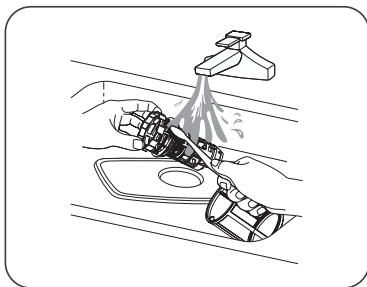

3. Rinse the filters under running water. For a more thorough clean, use a soft cleaning brush.

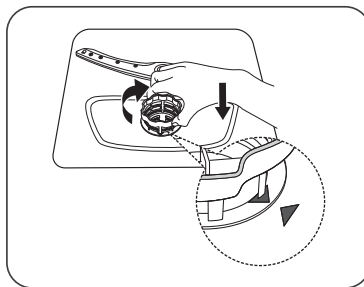

4. Reassemble the filters, replace the filter insert, and rotate clockwise to the close arrow.

## WARNINGS!

- Do not over tighten the filters. Put the filters back in sequence securely, otherwise coarse debris could get into the system and cause a blockage.
- Never use the dishwasher without filters in place. Improper replacement of the filters may reduce the performance level of the appliance and damage dishes and utensils.

## Cleaning the spray arms

It is necessary to clean the spray arms regularly, otherwise hard water chemicals will clog the spray arm jets and bearings.

To clean the spray arms, follow the instructions below:

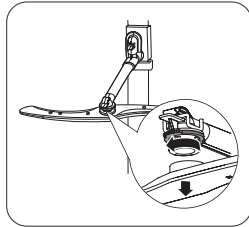

1. To remove the upper spray arm, hold the nut in the centre still and rotate the spray arm clockwise to remove it.

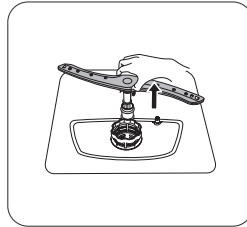

2. To remove the lower spray arm, pull out the spray arm upward.

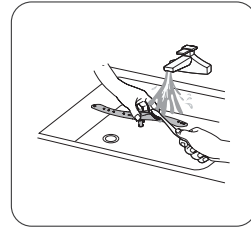

3. Wash the arms in warm soapy water using a soft brush. Replace them after rinsing them thoroughly.

## Frost precaution

Please take frost protection measures on the dishwasher in winter. Every time after washing cycles, please operate as follows:

1. Cut off the electrical power to the dishwasher at the supply source.
2. Turn off the water supply and disconnect the water inlet pipe from the water valve.
3. Drain the water from the inlet pipe and water valve (Use a pan to gather the water).
4. Reconnect the water inlet pipe to the water valve.
5. Remove the filter at the bottom of the tub and use a sponge to soak up water in the sump.

### **After every wash**

After every wash, turn off the water supply to the appliance and leave the door slightly open so that moisture and odors are not trapped inside.

### **No solvents or abrasive cleaning**

To clean the exterior and rubber parts of the dishwasher, do not use solvents or abrasive cleaning products. Only use a cloth with warm soapy water.

To remove spots or stains from the surface of the interior, use a cloth dampened with water and a little vinegar, or a cleaning product made specifically for dishwashers.

### **When not in use for a long time**

It is recommended that you run a wash cycle with the dishwasher empty and then remove the plug from the mains socket, turn off the water supply and leave the door of the appliance slightly open. This will help the door seals to last longer and prevent odors from forming within the appliance.

### **Moving the appliance**

If the appliance must be moved, try to keep it in the vertical position. If absolutely necessary, it can be positioned on its back.

### **Cleaning the seals**

One of the factors that cause odours to form in the dishwasher is food that remains trapped in the seals. Periodic cleaning with a damp sponge will prevent this from occurring.

# ✕ TROUBLESHOOTING

## Before Calling For Service



Reviewing the charts on the following pages may save you from calling for service.

Problem	Possible Causes	Possible Solution
<b>Dishwasher will not start.</b>	Fuse blown, or the circuit breaker tripped	Replace fuse or reset circuit breaker. Remove any other appliance sharing the same circuit with the dishwasher.
	Power supply is not turned on.	Make sure the dishwasher is turned on and the door is closed securely. Make sure the power cord is properly plugged into the wall socket.
	The door has not been properly closed.	Close the door securely.
<b>Water not pumped from dishwasher</b>	Kink in drain hose	Check drain hose.
	Filter clogged	Check the filters (see "Cleaning the Filtering System").
	Kitchen sink clogged	Check kitchen sink to make sure it is draining well. If kitchen sink is not draining, you may ask a plumber to check it.
<b>Suds in the tub</b>	Improper detergent	Use only the detergent special for dishwasher to avoid suds. If this occurs, open the door and let the suds evaporate. Add 1 litre of cold water to the bottom of the dishwasher. Close the dishwasher door, then select any cycle. Initially, the dishwasher will drain out the water. Open the door after draining stage is complete and check if the suds have disappeared. Repeat if necessary.
	Spilled rinse aid	Always wipe up rinse aid spills immediately.
<b>Suds in the tub</b>	Detergent with colourant may be used.	Make sure that the detergent has no colourant.
<b>White film on inside surface</b>	Hard water minerals.	To clean the interior, use a damp sponge with dishwasher detergent and wear rubber gloves. Never use any other cleaner than dishwasher detergent otherwise it may cause foaming or suds.
<b>There are rust stains on cutlery.</b>	The affected items are not corrosion resistant.	Avoid washing items that are not corrosion resistant in the dishwasher.
	A program is not run after adding dishwasher salt. Traces of salt have gotten into the wash cycle.	Always run a wash program without any crockery after adding salt.
	The cap of the salt container is loose.	Check the cap is secure.

<b>The dishwasher is noisy.</b>	Dishes are rattling against each other. The spray arm is knocking against the dishes.	Refer to "Loading the Dishwasher" to rearrange the dishes.
<b>The dishes are not clean.</b>	The dishes have not been arranged properly.	Refer to "Loading the Dishwasher".
	The washing program selected is too gentle.	Select a more intensive program. Refer to "Washing Programs".
	Not enough detergent has been used or it is unsuitable.	Use more detergent or change the detergent.
	The spray arm is clogged.	Rearrange the items so that the spray arm can rotate freely.
<b>Cloudiness on glassware</b>	The filters are not clean or not in the correct position.	Clean and/or position the filters correctly.
	Combination of soft water and too much detergent	Use less detergent if you have soft water and select a shorter cycle to wash the glassware and to get them clean.
<b>White spots appear on dishes and glasses</b>	Hard water area can cause limescale deposits.	Add more detergent.
<b>The dishes are not quite dry.</b>	Improper loading	Refer to "Loading the Dishwasher".
	The rinse aid has run out or too little is being used.	Increase or refill the amount of rinse aid.
	Wrong program has been selected.	Choose a program with long washing time.

## Error messages

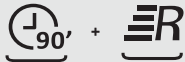
When some malfunctions occur, the corresponding indicator light will flash quickly to warn you.

Indicator light flashing quickly	Meanings	Possible Causes
	Longer inlet time.	Tap is not opened, or water inlet is restricted, or water pressure is too low.
	Not reaching required temperature	Malfunction of heating element
	Overflow	Some dishwasher parts are leaking.
	Failure of communication between main circuit board with display circuit board	Open circuit or break wiring for the communication.

## WARNINGS!

- If overflow occurs, turn off th main water supply before calling service.
- If there is water in the base pan because of an overflow or small leak, the water should be removed before restarting the dishwasher.

## SPECIFICATIONS

<b>Rated voltage / frequency</b>	220-240V~ 50Hz
<b>Rated power</b>	1760-2100 w
<b>Water pressure</b>	0,04 -1 MPa
<b>Weight</b>	41,8 kg



# PRODUCT INFORMATION SHEET

COMMISSION DELEGATED REGULATION (EU) 2019/2017 with regard to energy labelling of household dishwashers				
Supplier's name or trade mark: Etablissements Darty & fils ©   Proline				
Supplier's address: 9 Rue des Bateaux-Lavois, 94200 Ivry-sur-Seine, France				
Model identifier: DWP12DWH, DWP12DSL				
General product parameters:				
Parameter	Value	Parameter	Value	
Rated capacity <sup>(a)</sup> (ps)	12	Dimensions in cm	Height	85
			Width	60
			Depth	60
EEI <sup>(a)</sup>	49,9	Energy efficiency class <sup>(a)</sup>	D	
Cleaning performance index <sup>(a)</sup>	1,125	Drying performance index <sup>(a)</sup>	1,065	
Energy consumption in kWh [per cycle], based on the eco programme using cold water fill. Actual energy consumption will depend on how the appliance is used.	0,824	Water consumption in litres [per cycle], based on the eco programme. Actual water consumption will depend on how the appliance is used and on the hardness of the water.	11,0	
Programme duration <sup>(a)</sup> (h:min)	3:30	Type	Free-standing	
Airborne acoustical noise emissions <sup>(a)</sup> (dB(A) re 1 pW)	49	Airborne acoustical noise emission class <sup>(a)</sup>	C	
Off-mode (W) (if applicable)	-	Standby mode (W) (if applicable)	0,49	
Delay start (W) (if applicable)	1,00	Networked standby (W) (if applicable)	-	
<b>Minimum duration of the guarantee offered by the supplier:</b> 24 months				
<b>Additional information:</b> Availability of spare parts: 11 years				
Weblink to the supplier's website, where the information in point 6 of Annex II to Commission Regulation (EU) 2019/2022 is found: <a href="https://www.madocumentationreparation.com">https://www.madocumentationreparation.com</a>				

<sup>(a)</sup> for the eco programme.

To find the model information in the product database:

Click the link

<https://eprel.ec.europa.eu/screen/product/dishwashers2019/2225792>

<https://eprel.ec.europa.eu/screen/product/dishwashers2019/2226871>



## REPAIR AND SPARE PARTS SERVICE

**Do not disassemble or repair the appliance by yourself. Failure to do so may result in an electric shock or personal injury.**

To access to professional repair and order spare parts, please get the support from FNAC DARTY after-sales service.

### **Please Note !**

All appliances have a 2-year warranty.

Warranty does not cover damages caused due to improper installation, unauthorized modification, self-repair or non-professional repair.

### **Contact us at:**



**Vanden Borre**  
in alle vertrouwen



[www.darty.com](http://www.darty.com)

**0978 970 970**

24 Hours

7 Days a week



9 Rue des Bateaux-Lavois,  
94200 Ivry-sur-Seine,  
France



[www.vandenborre.be](http://www.vandenborre.be)

**02 334 00 00**

8 AM - 6 PM

Mon to Sat



Slesbroekstraat 101  
1600 Sint-Pieters-Leeuw  
Belgium

FR

NL

PT

**EN**

## DISPOSAL



As a responsible retailer we care about the environment. As such we urge you to follow the correct disposal procedure for the appliance and packaging materials. This will help conserve natural resources and ensure that it is recycled in a manner that protects health and the environment.

You must dispose of this appliance and its packaging according to local laws and regulations.

Because this appliance contains electronic components, the appliance and its accessories must be disposed of separately from household waste when the appliance reaches its end of life.

Contact your local authority to learn about disposal and recycling.

The appliance should be taken to your local collection point for recycling. Some collection points accept appliance free of charge.

We apologise for any inconvenience caused by minor inconsistencies in these instructions, which may occur as a result of product improvement and development.

Etablissements Darty & fils ©,  
9 Rue des Bateaux-Lavois, 94200 Ivry-sur-Seine, France  
Ets.Darty@fnacdarty.com

20/01/2025

## Déclaration UE de Conformité N°862024120031

*EU Declaration of Conformity*  
*EU- Conformiteitsverklaring*  
*Declaración UE de Conformidad*  
*Declaração UE de Conformidade*

### Description du produit –

LAVE-VAISSELLE

*Product Description:*

DISHWASHER

*Productbeschrijving:*

VAATWASMACHINE

*Descripción del producto:*

*Descrição do produto:*

MÁQUINA DE LAVAR LOIÇA



### Marque –

*Brand /Merk /Marca:*

Proline

### Référence commerciale –

DWP12DWH (SKU:7881312)

DWP12DSL (SKU:7881304)

*Model number:*

*/Modelnummer / Numero de modelo /*

*Numero do modelo:*

### L'objet de la déclaration décrit ci-dessus est conforme à la législation d'harmonisation de l'Union applicable :

*The object of the declaration described above is in conformity with the relevant Union harmonisation legislation:*

*Het hierboven beschreven voorwerp is in overeenstemming met de desbetreffende harmonisatiewetgeving van de Unie:*

*El objeto de la declaración descrita anteriormente es conforme con la legislación de armonización pertinente de la Unión:*

*O objeto da declaração acima descrito está em conformidade com a legislação de harmonização da União aplicável:*

Reference number	Title
☒ 2014/30/EU	EMC Directive (EMC)
☒ 2014/35/EU	Low Voltage Directive (LVD)
☒ 2009/125/EC	Eco design requirements for energy-related products (ErP)
☒ 2011/65/EU & (EU) 2015/863	RoHS
<b>EMC:</b>	
EN IEC 55014-1:2021 EN IEC 55014-2:2021 EN IEC 61000-3-2:2019+A1:2021 EN 61000-3-3:2013+A1:2019+A2:2021	
<b>LVD :</b>	
EN 60335-1:2012 + A11:2014 + A13:2017 + A1:2019 +A14:2019 + A2:2019 + A15:2021 EN 60335-2-5:2015+ A11:2019 + A1:2020 EN 62233:2008	
<b>ErP :</b>	
(EU) 2019/2017 (EU) 2019/2022 (EU) 2021/340 (EU) 2021/341 EN 60436:2020/A12:2022 EN 50564:2011	
<p><b>La présente déclaration de conformité est établie sous la seule responsabilité du fabricant.</b>            This declaration of conformity is drawn up under the sole responsibility of the manufacturer.            Deze conformiteitsverklaring wordt uitsluitend onder de verantwoordelijkheid afgelegd van de fabrikant.            Esta declaración de conformidad se redacta bajo la exclusiva responsabilidad del fabricante.            Esta declaração de conformidade é redigida sob a responsabilidade exclusiva do fabricante.</p>	
<p><b>Le responsable de cette déclaration est :</b>            The person responsible for this declaration is:            De verantwoordelijke persoon voor deze verklaring is:            La persona responsable de esta declaración es:            A pessoa responsável por esta declaração é:</p>	
<p>Signé par et au nom de – Signed by and on behalf of: <b>Etablissements Darty &amp; Fils</b>            Nom – Name : <b>Predrag Petricevic</b>            Fonction – Position: <b>Directeur du Laboratoire Fnac Darty</b></p>	
<p><b>Place, Date / Lieu :</b>  <b>Ivry-sur-Seine, décembre 31, 2024</b></p>	<p>Signé par :    <small>EA30F3FB6F314D0...</small></p>

**PROLINE**

Etablissements Darty & fils ©,  
9 Rue des Bateaux-Lavois, 94200 Ivry-sur-Seine, France