

PROFI COOK®

Bedienungsanleitung / Garantie

Gebruiksaanwijzing • Mode d'emploi • Manual de instrucciones • Istruzioni per l'uso
Instruction Manual • Instrukcja obsługi / Gwarancja • Használati utasítás
Руководство по эксплуатации • دليل التعليمات



Multizerkleinerer PC-MZ 1150

Multi-snijmachine • Multi-hachoir • Multi-cortador • Multicubetatrice
Multi-chopper • Rozdrabniacz • Többfunkciós aprító
Многофункциональный измельчитель • وعاء خلط



BedienungsanleitungSeite 4

DEUTSCH

GebruiksaanwijzingPagina 10

NEDERLANDS

Mode d'emploiPage 15

FRANÇAIS

Manual de instrucciones.....Página 20

ESPAÑOL

Istruzioni per l'usoPagina 24

ITALIANO

Instruction ManualPage 28

ENGLISH

Instrukcja obsługiStrona 32

JEZYK POLSKI

Használati utasítás..... Oldal 37

MAGYARUL

Руководство по эксплуатациистр. 42

РУССКИЙ

49 دليل التعليمات.....صفحة

العربية

Übersicht der Bedienelemente

Overzicht van de bedienings-elementen • Liste des différents éléments de commande
Indicación de los elementos de manejo • Elementi di comando • Overview of the Components
Przegląd elementów obsługi • A kezelőelemek áttekintése
Обзор деталей прибора • نظرة عامة على المكونات

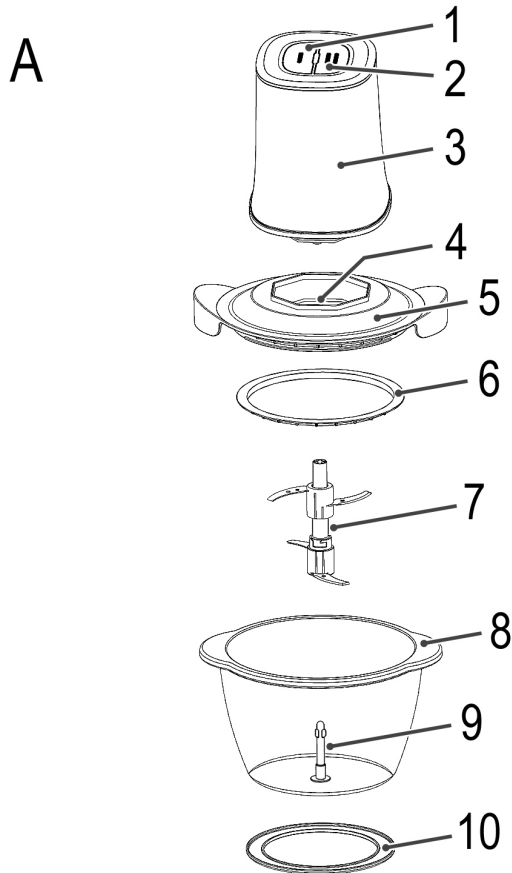

B

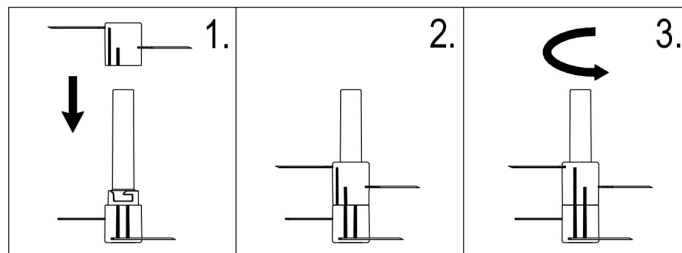

Bedienungsanleitung

Vielen Dank, dass Sie sich für unser Produkt entschieden haben. Wir wünschen Ihnen viel Freude mit dem Gerät.

Symbole in dieser Bedienungsanleitung

Wichtige Hinweise für Ihre Sicherheit sind besonders gekennzeichnet. Beachten Sie diese Hinweise unbedingt, um Unfälle und Schäden am Gerät zu vermeiden:



WARNING:

Warnt vor Gefahren für Ihre Gesundheit und zeigt mögliche Verletzungsrisiken auf.



ACHTUNG:

Weist auf mögliche Gefährdungen für das Gerät oder andere Gegenstände hin.



HINWEIS: Hebt Tipps und Informationen für Sie hervor.

Inhalt

Übersicht der Bedienelemente	3
Allgemeine Hinweise	4
Spezielle Sicherheitshinweise für dieses Gerät	4
Bestimmungsgemäßer Gebrauch	5
Auspacken des Gerätes	5
Übersicht der Bedienelemente / Lieferumfang	6
Vorbereitungen und allgemeine Hinweise	6
Betrieb	6
Tabelle	6
Reinigung	7
Aufbewahrung	7
Störungsbehebung	7
Technische Daten	8

Hinweis zur Richtlinienkonformität	8
Garantie	8
Entsorgung	9

Allgemeine Hinweise

Lesen Sie vor Inbetriebnahme dieses Gerätes die Bedienungsanleitung sehr sorgfältig durch und bewahren Sie diese inkl. Garantieschein, Kassenbon und nach Möglichkeit den Karton mit Innenverpackung gut auf. Falls Sie das Gerät an Dritte weitergeben, geben Sie auch die Bedienungsanleitung mit.

- Benutzen Sie das Gerät ausschließlich für den privaten und den dafür vorgesehenen Zweck. Dieses Gerät ist nicht für den gewerblichen Gebrauch bestimmt.
- Benutzen Sie das Gerät nicht im Freien. Halten Sie es vor Hitze, direkter Sonneneinstrahlung, Feuchtigkeit (auf keinen Fall in Flüssigkeiten tauchen) und scharfen Kanten fern. Benutzen Sie das Gerät nicht mit feuchten Händen. Bei feucht oder nass gewordenem Gerät sofort den Netzstecker ziehen.
- Das Gerät und das Netzkabel müssen regelmäßig auf Zeichen von Beschädigungen untersucht werden. Wird eine Beschädigung festgestellt, darf das Gerät nicht mehr benutzt werden.
- Verwenden Sie nur Original-Zubehör.
- Zur Sicherheit Ihrer Kinder lassen Sie keine Verpackungsteile (Plastikbeutel, Karton, Styropor, etc.) erreichbar liegen.



WARNING:

Lassen Sie kleine Kinder nicht mit Folie spielen. Es besteht **Erstickengefahr!**

Spezielle Sicherheitshinweise für dieses Gerät



WARNING: Verletzungsgefahr!

- Die Klingen der Messer sind scharf!
- Handhaben Sie die Messer mit der nötigen Sorgfalt!
- Insbesondere beim Einsetzen / Herausnehmen der Messer aus dem Behälter und beim Reinigen besteht Verletzungsgefahr!
- Das Gerät ist bei nicht vorhandener Aufsicht und vor dem Zusammenbau, dem Auseinandernehmen oder Reinigen stets vom Netz zu trennen.

WARNUNG: Verletzungsgefahr!

- Reparieren Sie das Gerät nicht selbst, sondern suchen Sie einen autorisierten Fachmann auf. Wenn die Netzanschlussleitung dieses Gerätes beschädigt wird, muss sie durch den Hersteller oder seinen Kundendienst oder eine ähnlich qualifizierte Person ersetzt werden, um Gefährdungen zu vermeiden.
- Dieses Gerät darf nicht von Kindern benutzt werden.
- Das Gerät und seine Anschlussleitung sind von Kindern fernzuhalten.
- Kinder dürfen nicht mit dem Gerät spielen.
- Geräte können von Personen mit reduzierten physischen, sensorischen oder mentalen Fähigkeiten oder Mangel an Erfahrung und/oder Wissen benutzt werden, wenn sie beaufsichtigt oder bezüglich des sicheren Gebrauchs des Gerätes unterwiesen wurden und die daraus resultierenden Gefahren verstanden haben.

ACHTUNG:

Der Motorgehäuse ist nicht dazu bestimmt, bei der Reinigung in Wasser eingetaucht zu werden. Beachten Sie die Anweisungen, die wir Ihnen im Kapitel „Reinigung“ dazu geben.

Bestimmungsgemäßer Gebrauch

Dieses Gerät dient zum Zerkleinern von schneidfähigen Lebensmitteln.

Es ist nicht dazu geeignet, Flüssigkeiten zu rühren oder zu mixen.

Betreiben Sie das Gerät nicht ohne Inhalt.

Es ist für den Gebrauch im Haushalt und ähnlichen Anwendungsbereichen vorgesehen.

Es darf nur in der Art und Weise benutzt werden, wie es in dieser Bedienungsanleitung beschrieben ist. Sie dürfen das Gerät nicht für gewerbliche Zwecke einsetzen.

Jede andere Verwendung gilt als nicht bestimmungsgemäß und kann zu Sachschaden oder sogar zu Personenschaden führen.

Der Hersteller übernimmt keine Haftung für Schäden, die durch nicht bestimmungsgemäßen Gebrauch entstehen.

Auspacken des Gerätes

1. Nehmen Sie das Gerät aus seiner Verpackung.
2. Entfernen Sie sämtliches Verpackungsmaterial, wie Folien, Füllmaterial, Kabelhalter und Kartonverpackung.
3. Prüfen Sie den Lieferumfang auf Vollständigkeit.
4. Sollte der Verpackungsinhalt unvollständig oder Beschädigungen feststellbar sein, nehmen Sie das Gerät nicht in Betrieb. Bringen Sie es umgehend zum Händler zurück.

HINWEIS:

Am Gerät können sich noch Staub oder Produktionsreste befinden. Wir empfehlen Ihnen, das Gerät wie unter „Reinigung“ beschrieben zu säubern.

Übersicht der Bedienelemente / Lieferumfang

- 1 Schalter (Stufe I)
- 2 Schalter (Stufe II)
- 3 Motorgehäuse
- 4 Führungsring aus Silikon
- 5 Schutzabdeckung
- 6 Dichtungsring
- 7 Zwei Messer
- 8 Behälter
- 9 Führungsbolzen
- 10 Rutschfester Gummiring

Ohne Abbildung:

Messerschutz (4 Stück)

Vorbereitungen und allgemeine Hinweise

- Bereiten Sie die Speise vor. Orientieren Sie sich an nachstehender Tabelle.
- Legen Sie den Gummiring auf eine ebene Arbeitsfläche. Stellen Sie den Behälter auf den Gummiring.

Zusammenbau des Gerätes

Ob Sie nur ein oder beide Messer benutzen, hängt von der Menge und Konsistenz Ihrer Speise ab

1. Wenn Sie beide Messer benutzen möchten, montieren Sie diese, bevor Sie sie in den Behälter setzen. Betrachten Sie hierfür die Abbildung B auf Seite 3.
2. Ziehen Sie vorsichtig den Messerschutz ab.
3. Setzen Sie das Messer mit der langen Welle auf den Bolzen am Boden des Behälters.

i HINWEIS:

- Der Bolzen am Boden des Behälters führt das Messer.
 - Setzen Sie das Messer immer zuerst ein.
 - Füllen Sie erst dann die Lebensmittel ein.
4. Die Schutzabdeckung ist mit 2 Silikonringen ausgestattet. Prüfen Sie vor jeder Benutzung den richtigen Sitz der Silikonringe:
 - Großer Dichtungsring auf der Unterseite der Schutzabdeckung;

- Kleiner Führungsring in der Mitte der Schutzabdeckung.
5. Setzen Sie die Schutzabdeckung auf. Die Welle des Werkzeugs muss nun durch das Loch in der Schutzabdeckung ragen.
 6. Setzen Sie das Motorgehäuse auf die Schutzabdeckung. Achten Sie dabei auf die Aussparungen in der Schutzabdeckung.

Elektrischer Anschluss

1. Prüfen Sie, ob die Netzspannung, die Sie benutzen wollen, mit der des Gerätes übereinstimmt. Die Angaben hierzu finden Sie auf dem Typenschild.
2. Stecken Sie den Netzstecker in eine vorschriftsmäßig installierte Schutzkontaktsteckdose.

i HINWEIS:

- Der Motorantrieb des Gerätes ist mit einem Sicherheitsschalter ausgestattet.
- Lässt sich das Gerät nicht einschalten, kontrollieren Sie den richtigen Sitz des Motorgehäuses, der Schutzabdeckung und des Messers.

Betrieb

Der Miltizerkleinerer hat einen Tastbetrieb. Der Motor läuft solange wie Sie den Schalter gedrückt halten.

Stufe I = niedrige Geschwindigkeit

Stufe II = hohe Geschwindigkeit

Δ ACHTUNG:

- Das Gerät ist für einen Kurzzeitbetrieb von maximal 45 Sekunden geeignet. Lassen Sie es vor erneutem Gebrauch ca. 2 Minuten abkühlen.
- Nach 5 Verarbeitungszyklen lassen Sie das Gerät 15-20 Minuten abkühlen.

In der nachfolgenden Tabelle haben wir Ihnen Informationen für die Anwendung zusammen gefasst.

Sie möchten Speisen verwenden, die in der Tabelle nicht aufgeführt sind?

Stellen Sie Vergleiche an:

Apfelstücke haben eine ähnliche Beschaffenheit wie Knoblauchzehen.

Tabelle

Speise	Vorbereiten	Maximale Menge	Zeit ca.
Gekochte Eier	geschält, geviertelt	300 g (¼ Stücke)	10 Sek.
Kräuter		200 g	30 Sek.
Wal-/Haselnüsse	ohne Schale!	250 g	25 Sek.
Mandeln	ohne Schale!	250 g	25 Sek.
Knoblauch	geschält	250 g	15 Sek.
Zwiebeln	2 cm große Stücke	250 g	15 Sek.
Petersilie	waschen, entstielen	50 g	20 Sek.

Speise	Vorbereiten	Maximale Menge	Zeit ca.
Brot (Paniermehl)	2 cm große Stücke	100 g	20 Sek.
rohes Fleisch	2 cm große Stücke, ohne Knochen, Haut und Sehnen!	400 g	35 Sek.
Parmesan	2 cm große Stücke	200 g	20 Sek.
Blockschokolade	1 cm große Stücke, eiskalt	100 g	5x2 Sek.
Möhren	1 cm große Stücke	200 g	15 Sek.

Sie können auch **Eiswürfel** zerkleinern:

- Verwenden Sie dafür beide Messer.
- Füllen Sie max. 200 g Eiswürfel in den Behälter.
- Drücken Sie den Schalter wiederholt nur ganz kurz.

i HINWEIS:

Die Eiswürfel werden gleichmäßiger zerkleinert und Sie können die Körnung besser bestimmen.

Reinigung



WARNUNG:

- Achten Sie darauf, dass der Netzstecker nach dem Gebrauch und vor jeder Reinigung gezogen ist!
- Nicht den Motorgehäuse ins Wasser tauchen! Es könnte zu einem elektrischen Schlag oder Brand führen.
- Die Schneidflächen der Messer sind scharf. Es besteht **Verletzungsgefahr!** Handhaben Sie diese mit der nötigen Sorgfalt!

△ ACHTUNG:

- Benutzen Sie keine Drahtbürste oder andere scheuernde Gegenstände.
- Benutzen Sie keine scharfen oder scheuernden Reinigungsmittel.
- Reinigen Sie das Motorgehäuse mit einem trockenen Tuch ohne Zusatzmittel.

Behälter, Schutzabdeckung, Messer und Gummiring

△ ACHTUNG:

- Reinigen Sie diese Teile nicht im Geschirrspüler. Die Oberflächen könnten stumpf werden.
- Füllen Sie kein kochendes Wasser in den Behälter.
- Diese Teile können Sie von Hand in einem Spülbad reinigen.
- Spülen Sie mit klarem Wasser nach und trocknen Sie die Teile mit einem trockenen Tuch ab.
- Zur Aufbewahrung bringen Sie den Messerschutz an!

Aufbewahrung

- Reinigen Sie das Gerät wie beschrieben und lassen Sie das Zubehör vollständig trocknen.
- Wir empfehlen, das Gerät in der Original-Verpackung aufzubewahren, wenn Sie es über einen längeren Zeitraum nicht benutzen möchten.
- Lagern Sie das Gerät immer außerhalb der Reichweite von Kindern an einem gut belüfteten und trockenen Ort.

Störungsbehebung

Gerät ist ohne Funktion

Abhilfe:

Überprüfen Sie den Netzanschluss.

Weitere mögliche Ursachen:

Ihr Gerät ist mit einem **Sicherheitsschalter** versehen. Er verhindert das unbeabsichtigte Anlaufen des Motors.

Abhilfe:

Kontrollieren Sie den richtigen Sitz des Motorgehäuses, der Schutzabdeckung und des Messers.

Technische Daten

Modell:PC-MZ 1150
 Spannungsversorgung: 220 - 240 V~, 50 / 60 Hz
 Leistungsaufnahme: 400 W
 Schutzklasse: II
 Kurzzeitbetrieb: Ein 45 Sekunden / Aus 2 Minuten
 Fassungsvermögen: ca. 1 l
 Nettogewicht: ca. 1,95 kg

Technische und gestalterische Änderungen im Zuge stetiger Produktentwicklungen vorbehalten.

Hinweis zur Richtlinienkonformität

Hiermit erklärt der Hersteller, dass sich das Gerät PC-MZ 1150 in Übereinstimmung mit den folgenden Anforderungen befindet:

- Europäische Niederspannungsrichtlinie 2014/35/EU
- EU-Richtlinie für elektromagnetische Verträglichkeit 2014/30/EU
- Ökodesign Richtlinie 2009/125/EG
- RoHS-Richtlinie 2011/65/EU

Garantie

Garantiebedingungen

1. Gegenüber Verbrauchern gewähren wir bei privater Nutzung des Geräts eine Garantie von 24 Monaten ab Kaufdatum.
 Ist das Gerät zur gewerblichen Nutzung geeignet, gewähren wir beim Kauf durch Unternehmer für das Gerät eine Garantie von 12 Monaten.
 Die Garantiezeit für Verbraucher reduziert sich auf 12 Monate, sofern sie ein zur gewerblichen Nutzung geeignetes Gerät – auch teilweise – gewerblich nutzen.
2. Voraussetzung für unsere Garantieleistungen sind der Kauf des Geräts in Deutschland bei einem unserer Vertragshändler sowie die Übersendung einer Kopie des Kaufbelegs und dieses Garantiescheins an uns. Befindet sich das Gerät zum Zeitpunkt des Garantiefalls im Ausland, muss es auf Kosten des Käufers uns zur Erbringung der Garantieleistungen zur Verfügung gestellt werden.
3. Mängel müssen innerhalb von 14 Tagen nach Erkennbarkeit uns gegenüber schriftlich angezeigt werden. Besteht der Garantieanspruch zu Recht, entscheiden wir, auf welche Art der Schaden/Mangel behoben werden soll, ob durch Reparatur oder durch Austausch eines gleichwertigen Gerätes.
4. Garantieleistungen werden nicht für Mängel erbracht, die auf der Nichtbeachtung der Gebrauchsanweisung, unsachgemäßer Behandlung oder normaler Abnutzung des Geräts beruhen. Garantieansprüche sind ferner ausgeschlossen für leicht zerbrechliche Teile, wie zum Beispiel Glas oder Kunststoff. Schließlich sind Garantieansprüche

ausgeschlossen, wenn nicht von uns autorisierte Stellen Arbeiten an dem Gerät vornehmen.

5. Durch Garantieleistungen wird die Garantiezeit nicht verlängert. Es besteht auch kein Anspruch auf neue Garantieleistungen. Diese Garantieerklärung ist eine freiwillige Leistung von uns als Hersteller des Geräts. Die gesetzlichen Gewährleistungsrechte (Nacherfüllung, Rücktritt, Schadensersatz und Minderung) werden durch diese Garantie nicht berührt.

Stand 06 2012

Garantieabwicklung

24 Stunden am Tag, 7 Tage in der Woche

Sollte Ihr Gerät innerhalb der Garantiezeit einen Mangel aufweisen, steht Ihnen die schnellste und komfortabelste Möglichkeit der Reklamationsanmeldung über unser SLI – Internet-Serviceportal zur Verfügung.

www.sli24.de

Bitte melden Sie direkt den Servicevorgang auf unserem Online Serviceportal www.sli24.de an. Sie erhalten wenige Sekunden nach Abschluss der Anmeldung ein kostenloses Versandticket per E-Mail übermittelt. Zusätzlich erhalten Sie weitere Informationen zur Abwicklung Ihrer Reklamation.

Mit Ihren persönlichen Zugangsdaten, die direkt nach Ihrer Anmeldung per E-Mail an Sie übermittelt werden, können Sie den Status Ihres Vorgangs auf unserem Serviceportal www.sli24.de online verfolgen.

Sie brauchen das kostenlose Versandticket nur noch auf die Verpackung Ihres gut verpackten Gerätes zu kleben und das Paket bei der nächsten Annahmestelle der Deutschen Post/DHL abzugeben. Der Versand erfolgt für Sie kostenlos an unser Servicecenter bzw. Servicepartner.

So einfach kann Service sein!

1. Anmelden
2. Einpacken
3. Ab zur Post damit

Fertig, so einfach geht es!

Bitte vergessen Sie nicht, dem Gerät eine Kopie Ihres Kaufbeleges (Kassenbonn, Rechnung, Lieferschein) als Garantienachweis beizulegen, da wir sonst keine kostenlosen Garantieleistungen erbringen können.

Unser Serviceportal www.sli24.de bietet Ihnen weitere Leistungen an:

- Downloadbereich für Bedienungsanleitungen
- Downloadbereich für Firmwareupdates
- FAQ's, die Ihnen Problemlösungen anbieten
- Kontaktformular
- Zugang zu unseren Zubehör- und Ersatzteile-Webshops

Auch nach der Garantie sind wir für Sie da! – Kostengünstige Reparaturen zum Festpreis!

Bitte nehmen Sie in keinem Fall eine unfreie Einsendung Ihres Gerätes vor. Unfreie Lieferungen werden von uns nicht angenommen. Es entstehen Ihnen damit erhebliche Kosten.

Stand 06 2012

Entsorgung

Bedeutung des Symbols „Mülltonne“



Schonen Sie unsere Umwelt, Elektrogeräte gehören nicht in den Hausmüll.

Nutzen Sie die für die Entsorgung von Elektrogeräten vorgesehenen Sammelstellen und geben dort Ihre Elektrogeräte ab die Sie nicht mehr benutzen werden.

Sie helfen damit die potenziellen Auswirkungen, durch falsche Entsorgung, auf die Umwelt und die menschliche Gesundheit zu vermeiden.

Sie leisten damit Ihren Beitrag zur Wiederverwertung, zum Recycling und zu anderen Formen der Verwertung von Elektro- und Elektronik-Altgeräten.

Informationen, wo die Geräte zu entsorgen sind, erhalten Sie über Ihre Kommunen oder die Gemeindeverwaltungen.

Gebruiksaanwijzing

Dank u voor het kiezen van ons product. Wij hopen dat u het gebruik van het apparaat zult genieten.

Symbolen in deze gebruiksaanwijzing

Belangrijke opmerkingen voor uw veiligheid worden speciaal aangeduid. Volg deze opmerkingen altijd op, om ongelukken en schade aan het apparaat te voorkomen:

WAARSCHUWING:

Waarschuwt voor gezondheidsrisico's en duidt op potentiaal verwondingsgevaar.

LET OP:

Duidt op potentiaal gevaar voor het apparaat of voor andere voorwerpen.

 **OPMERKING:** Duidt op tips en informatie voor u.

Inhoud

Overzicht van de bedieningselementen	3
Algemene opmerkingen	10
Bijzondere veiligheidsmaatregelen voor dit apparaat	10
Beoogd gebruik	11
Het apparaat uitpakken	11
Overzicht van de bedieningselementen/ Omvang van levering	12
Vorbereidingen en algemene informatie	12
Werking	12
Tabel	12
Reiniging	13

Bewaren	13
Probleemoplossing	13
Technische gegevens	14
Verwijdering	14

Algemene opmerkingen

Lees deze gebruiksaanwijzing zorgvuldig door voordat u dit apparaat in gebruik neemt, en bewaar hem samen met het Garantiecertificaat, het aankoopbewijs en, indien mogelijk, de originele verpakking inclusief het materiaal in de doos. Als u het apparaat doorgeeft aan een derde persoon, geef de gebruiksaanwijzing dan ook door.

- Gebruik het apparaat alleen voor eigen gebruik en waarvoor het bedoeld is. Dit apparaat is niet bestemd voor commercieel gebruik.
- Gebruik het apparaat niet buitenshuis. Bescherm het tegen hitte, direct zonlicht, vocht (in geen geval onderdampelen in water) en scherpe kanten. Gebruik het apparaat niet met natte handen. Als het apparaat nat wordt, onmiddellijk de stekker eruit trekken.
- Controleer het apparaat en de netsnoer regelmatig op beschadigingen. Blijf het apparaat niet gebruiken in het geval van beschadiging.
- Gebruik alleen originele onderdelen.
- Houd voor de veiligheid van uw kinderen het verpakkingsmateriaal (plastic zakken, karton, piepschuim enz.) buiten hun bereik.

WAARSCHUWING:

Laat kleine kinderen niet met verpakkingsmateriaal spelen i.v.m. **verstikkingsgevaar!**

Speciale veiligheidsvoorschriften voor dit apparaat

WAARSCHUWING: Gevaar voor letsel!

- De mesbladen zijn scherp!
- Behandel de messen met de nodige voorzichtigheid!
- Er bestaat gevaar voor letsel, vooral bij het plaatsen / verwijderen van de messen uit de kom en bij het reinigen!
- Altijd de stekker uit het stopcontact verwijderen wanneer het apparaat niet wordt gebruikt en wordt gemonteerd, gedemonteerd of gereinigd.

WAARSCHUWING: Gevaar voor letsel!

- Repareer het apparaat niet zelf. Neem altijd contact op met een erkende monteur. Als de stroomkabel is beschadigd, moet deze door de fabrikant, zijn dealer of vergelijkbare, erkende personen vervangen worden om gevaar te vermijden.
- Dit apparaat mag niet worden gebruikt door kinderen.
- Het apparaat en het netsnoer altijd buiten bereik van kinderen houden.
- Kinderen mogen niet met het apparaat spelen.
- Apparaten kunnen worden gebruikt door personen met verminderde lichamelijke, zintuigelijke of geestelijke vermogens, of gebrek aan ervaring en kennis als zij onder toezicht staan of geïnstrueerd zijn voor het gebruik van het apparaat in een veilige manier en als zij de gevaren begrijpen.

LET OP:

Het motorbehuizing mag tijdens het reinigen niet in water worden ondergedompeld. Volg de instructies die zijn voorzien in het hoofdstuk “*Reiniging*”.

Beoogd gebruik

Dit apparaat is bedoeld voor het verwerken van voedsel dat gehakt kan worden.

Het is niet geschikt voor het roeren of mengen van vloeistoffen. Stel het apparaat niet in werking als het leeg is.

Het is bedoeld voor gebruik in het huishouden of dergelijke.

Gebruik het apparaat alleen volgens de instructies in deze handleiding. Gebruik dit apparaat niet commercieel.

Dit apparaat is voor geen ander gebruik bestemd en kan schade of persoonlijk letsel veroorzaken.

De fabrikant stelt zich niet verantwoordelijk voor schade door onjuist gebruik.

Het apparaat uitpakken

1. Haal het apparaat uit de verpakking.
2. Verwijder alle verpakkingsmaterialen, zoals folies, vulmaterialen, kabelbinders en kartons.
3. Controleer of de inhoud van de levering compleet is.
4. Indien de inhoud van het pakket onvolledig is of er beschadigingen worden gevonden, neem het apparaat dan niet in gebruik. Breng het onmiddellijk terug naar de leverancier.

OPMERKING:

Verwijder productieresten en stof van het apparaat zoals beschreven onder “*Reiniging*”.

Overzicht van de bedieningselementen / Omvang van levering

- 1 Schakelaar (Instelling I)
- 2 Schakelaar (Instelling II)
- 3 Motorbehuizing
- 4 Siliconen geleidering
- 5 Veiligheidsdeksel
- 6 Afdichtring
- 7 Twee messen
- 8 Kom
- 9 Geleidebout
- 10 Antislip rubber ring

Geen afbeelding:

Messenbeschermer (4 stuks)

Vorbereidingen en algemene informatie

- De schotel voorbereiden. Zie de bovenstaande tabel.
- Plaats de rubber ring op een vlakke ondergrond. Plaats de kom op de rubber ring.

Het apparaat monteren

Of u nu slechts één mes of beide messen gebruikt hangt af van de hoeveelheid en consistentie van uw voedingsmiddelen.

1. Als u beide messen wilt gebruiken, zet deze dan in elkaar voor u ze in de kom plaatst. Zie afbeelding B op pagina 3.
2. Trek voorzichtig de beschermer van de messen.
3. Plaats het mes met de lange schacht op de pen van de kom.

i OPMERKING:

- De schacht op de bodem van de kom drijft het mes aan.
 - Plaats te allen tijde eerst het mes.
 - Plaats vervolgens de te verwerken ingrediënten.
4. Het veiligheidsdeksel heeft 2 siliconen ringen. Voor ieder gebruik, dient u te zorgen dat de siliconen ringen goed op hun plaats zitten:
 - De grote afdichtring aan de onderkant van het veiligheidsdeksel;

- Kleine geleidering in het midden van het veiligheidsdeksel.
5. Plaats de veiligheidsdeksel. De as van het apparaat dient uit te steken door het gat in de veiligheidsdeksel.
 6. Plaats de motorbehuizing op het veiligheidsdeksel. Maak daarbij gebruik van de uitsparingen in het veiligheidsdeksel.

Elektrische aansluiting

1. Controleer of de netspanning die u wilt gebruiken overeenkomt met die van het apparaat. De informatie is vindbaar op het naamplaatje.
2. Sluit de netstekker aan op een geschikt en beveiligd stopcontact.

i OPMERKING:

- De motoreenheid is uitgerust met een veiligheidschakelaar.
- Als het apparaat niet start, controleer dan of de motorbehuizing, de veiligheidsdeksel en het mes correct zijn geplaatst.

Werking

De hakmolen beschikt over drukknopbediening. De motor blijft draaien zolang de schakelaar wordt ingedrukt.

Instelling I = lage snelheid

Instelling II = hoge snelheid

⚠ LET OP:

- Dit apparaat is geschikt voor een korte bediening van maximaal 45 seconden. Laat het apparaat afkoelen voor ca. 2 minuten alvorens het opnieuw te gebruiken.
- Laat het apparaat na 5 werkingscycli ca. 15-20 minuten afkoelen.

De tabel hieronder bevat informatie voor het gebruik. Wilt u ingrediënten verwerken die niet in de tabel worden genoemd?

Maak vergelijkingen:

Stukjes appel hebben dezelfde consistentie als knoflookteentjes.

Tabel

Etenswaar	Vorbereiding	Max. hoeveelheid	ca. Duur
Gekookte eieren	Gepeld, in vieren gesneden	300 gram (¼ stuks)	10 seconden
Kruiden		200 gram	30 seconden
Wal-/hazelnooten	Zonder dop!	250 gram	25 seconden
Amandel	Zonder dop!	250 gram	25 seconden
Knoflook	Geschild	250 gram	15 seconden
Uien	2 cm blokjes	250 gram	15 seconden
Peterselie	Wassen, ontstelen	50 gram	20 seconden
Brood (paneermeel)	2 cm blokjes	100 gram	20 seconden

Etenswaar	Vorbereiding	Max. hoeveelheid	ca. Duur
Rauw vlees	2 cm blokjes, zonder botten, huid en pezen!	400 gram	35 seconden
Parmezaanse kaas	2 cm blokjes	200 gram	20 seconden
Kook-chocolade	1 cm blokjes ijskoud	100 gram	5x2 seconden
Wortels	1 cm blokjes	200 gram	15 seconden

Ook kunnen er **ijsblokjes** worden gehakt:

- Gebruik hier twee messen voor.
- Vul de kom met ijsblokjes tot max. 200 g.
- Druk herhaaldelijk kort op de schakelaar.

i OPMERKING:

De ijsblokjes worden gelijkmatiger gehakt en u kunt de korreligheid beter bepalen.

Reiniging

WAARSCHUWING:

- Trek na gebruik en vóór het schoonmaken de stekker uit het stopcontact!
- Dompel de motoreenheid niet onder in water! Dit kan een elektrische schok of brand veroorzaken.
- De snijoppervlakken van de messen zijn scherp. Er bestaat **gevaar voor letsel!** Behandel deze met de nodige voorzichtigheid!

LET OP:

- Gebruik geen staalborstel of ander scherp keukengerei voor het reinigen.
- Gebruik geen agressieve of schurende schoonmaakmiddelen.
- Reinig de motorbehuizing met een droge doek zonder extra schoonmaakmiddelen.

Kom, veiligheidsdeksel, messen en rubber ring

LET OP:

- Was deze accessoires niet in de vaatwasmachine. De oppervlakken kunnen dof worden.
- Vul de kom niet met kokend water.
- Was deze accessoires handmatig in afwaswater.
- Spoel na met helder water en droog met een doek.
- Plaats de messenbeschermer weer terug als u het apparaat weg zet!

Bewaren

- Reinig het apparaat volgens de aanwijzingen. Laat de accessoires volledig drogen.
- Wij raden aan om het apparaat in de oorspronkelijke verpakking te bewaren wanneer u het voor een langere tijd niet wilt gebruiken.
- Berg het apparaat altijd buiten bereik van kinderen op en op een goed geventileerde, droge plek.

Probleemoplossing

Het apparaat werkt niet.

Oplissing:

Controleer de stekker in het stopcontact.

Verdere mogelijke oorzaken:

Het apparaat is uitgerust met een **veiligheidsschakelaar**. Dit voorkomt het per ongeluk starten van de motor.

Oplissing:

Controleer of de motorbehuizing, het veiligheidsdeksel en messenblad goed zijn geplaatst.

Technische gegevens

Model:PC-MZ 1150
 Voeding: 220 - 240 V~, 50 / 60 Hz
 Stroomverbruik: 400 W
 Veiligheidsklasse: II
 Korte duur gebruik: Aan 45 seconden / Uit 2 minuten
 Capaciteit: ong. 1 liter
 Netto gewicht: ong. 1,95 kg

Het recht om technische en ontwerpaanpassingen te maken in de loop van voortdurende productontwikkeling blijft voorbehouden.

Dit apparaat voldoet aan alle huidige CE-richtlijnen, zoals de richtlijn elektromagnetische compatibiliteit en de laagspanningsrichtlijn, en is gefabriceerd volgens de meest recente veiligheidsvoorschriften.

Verwijdering

Betekenis van het “vuilnisbak”-symbool



Bescherm ons milieu, elektrische apparaten horen niet in het huisafval.

Maak voor het afvoeren van elektrische apparaten gebruik van de voorgeschreven verzamelpunten en geef daar de elektrische apparaten af die u niet meer gebruikt.

Daardoor helpt u de potentiële effecten te voorkomen die een verkeerde afvoer op het milieu en de menselijke gezondheid kunnen hebben.

Op deze wijze levert u uw bijdrage aan het hergebruik, de recycling en andere verwerkingsvormen voor oude elektronische en elektrische apparaten.

Voor informatie over verzamelpunten voor uw apparaten kunt u contact opnemen met uw gemeente of gemeenteadministratie.

Mode d'emploi

Merci d'avoir choisi notre produit. Nous espérons qu'il vous apportera entière satisfaction.

Symboles de ce mode d'emploi

Les notes importantes de sécurité sont marquées de façon distincte. Y faire attention afin d'éviter les accidents et dommages sur l'appareil.



AVERTISSEMENT :

Avertit contre les dangers pour la santé et indique les risques potentiels de blessure.



ATTENTION :

Indique de potentiels dangers pour l'appareil ou d'autres objets.



NOTE :

Souligne les conseils et informations donnés à l'utilisateur.

Sommaire

Liste des différents éléments de commande.....	3
Notes générales.....	15
Consignes spéciales de sécurité pour cet appareil.....	15
Usage prévu.....	16
Déballer l'appareil.....	16
Liste des différents éléments de commande /	
Contenu de la livraison.....	17
Préparation informations générales.....	17
Utilisation.....	17
Tableau.....	17
Nettoyage.....	18

Rangement.....	18
Dépannage.....	18
Données techniques.....	19
Élimination.....	19

Notes générales

Avant d'utiliser cet appareil, lire attentivement ce manuel et le conserver avec le Certificat de Garantie, la facture et, si possible, l'emballage d'origine, y compris l'emballage interne. Si cet appareil est donné à une tierce personne, transmettre le manuel avec.

- Cet appareil ne doit être utilisé que de façon privée et pour l'usage auquel il a été destiné. Il n'est pas destiné à une utilisation commerciale.
- Ne l'utilisez pas en extérieurs. Gardez-le à l'abri de la chaleur, des rayons directs du soleil, de l'humidité (ne l'immergez en aucun cas dans des liquides) et des angles des meubles. N'utilisez pas cet appareil avec des mains mouillées. Si l'appareil est mouillé, débranchez-le immédiatement.
- Vérifiez régulièrement l'état de l'appareil et du cordon. Assurez-vous qu'ils ne soient pas endommagés et cessez d'utiliser l'appareil si vous constatez des dommages.
- N'utilisez que les composantes originales.
- Pour la sécurité de vos enfants, garder hors de leur portée tous les emballages (sachets en plastique, pièces de cloisonnement, polystyrène etc.).



AVERTISSEMENT :

Ne pas laisser de jeunes enfants jouer avec les emballages **danger d'étouffement** !

Consignes spéciales de sécurité pour cet appareil



AVERTISSEMENT : Risque de blessure !

- Les lames des couteaux sont tranchantes !
- Faites preuve de prudence en manipulant les couteaux !
- Risque de blessures, particulièrement lorsque vous insérez/enlevez les couteaux dans le/du récipient et que vous nettoyez !
- Débranchez toujours l'appareil de l'alimentation s'il est laissé sans surveillance et avant de le monter, démonter ou nettoyer.

AVERTISSEMENT : Risque de blessure !

- Ne réparez pas vous-même l'appareil. Contactez toujours un technicien agréé. Si le cordon d'alimentation est endommagé, il doit être remplacé par le fabricant, son agent de service ou des personnes ayant qualité semblable afin d'éviter un risque.
- Cet appareil ne doit pas être utilisé par les enfants.
- Gardez l'appareil et son cordon hors de la portée des enfants.
- Les enfants ne doivent pas jouer avec l'appareil.
- Les appareils peuvent être utilisés par des personnes dont les capacités physiques, sensorielles ou mentales sont réduites, ou des personnes dénuées d'expérience ou de connaissance, si elles bénéficient d'une surveillance ou d'instructions concernant l'utilisation de l'appareil en toute sécurité et qu'elles comprennent les risques encourus.

ATTENTION :

Le boîtier du moteur ne doit pas être immergé dans l'eau pour le nettoyage. Suivez les instructions fournies au chapitre « *Nettoyage* ».

Usage prévu

Cet appareil est conçu pour préparer des aliments qui peuvent être hachés.

Il n'est pas conçu pour remuer ou mélanger des liquides. N'utilisez pas l'appareil s'il est vide.

Il est conçu pour une utilisation domestique et pour les applications similaires.

N'utilisez cet appareil qu'en respectant les indications inscrites dans ce manuel de l'utilisateur. N'utilisez pas cet appareil pour un usage commercial.

Aucun autre usage pouvant causer des dégâts ou des dommages corporels n'a été prévu pour cet appareil.

Le fabricant n'assume aucune responsabilité pour des dégâts causés par une mauvaise utilisation.

Déballer l'appareil

1. Enlevez l'appareil de son emballage.
2. Enlevez toutes les fournitures d'emballage telles que les papiers, les matières de remplissage, les colliers de serrage et les cartons.
3. Vérifiez l'intégralité du contenu de livraison.
4. Si des éléments sont manquants ou endommagés, n'utilisez pas l'appareil. Renvoyez-le immédiatement au vendeur.

NOTE :

Nettoyez les résidus de fabrication et la poussière présents sur l'appareil comme décrit dans « *Nettoyage* ».

Liste des différents éléments de commande/ Contenu de la livraison

- 1 Interrupteur (Réglage I)
- 2 Interrupteur (Réglage II)
- 3 Bloc-moteur
- 4 Anneau-guide de silicone
- 5 Couvercle de sécurité
- 6 Joint en anneau
- 7 Deux couteaux
- 8 Récipient
- 9 Boulon-guide
- 10 Anneau de caoutchouc antidérapant

Pas d'illustration :

Fourreau (4 unités)

Préparation informations générales

- Préparez le plat. Consultez le tableau ci-dessous.
- Placez l'anneau en caoutchouc sur une surface à niveau. Placez le récipient sur l'anneau en caoutchouc.

Monter l'appareil

L'utilisation d'un ou des deux couteaux dépend de la quantité et de la consistance de vos aliments.

1. Si vous souhaitez utiliser les deux couteaux, assemblez-les avant de les placer dans le récipient. Consultez la figure B à la page 3.
2. Retirez le fourreau avec précautions.
3. Placez le couteau avec le long manche sur la broche du récipient.

i NOTE :

- L'arbre au fond du récipient entraîne le couteau.
 - Fixez toujours le couteau en premier.
 - Seulement ensuite, ajoutez les ingrédients.
4. Le couvercle de sécurité est équipé de 2 anneaux de silicone. Avant chaque utilisation, assurez-vous que les anneaux de silicone sont positionnés correctement :
 - Joint en anneau de grande taille sur le dessous du couvercle de sécurité ;

- Anneau-guide de petite taille au centre du couvercle de sécurité.
5. Fermez le couvercle de sécurité. L'arbre de l'outil doit maintenant dépasser par le trou du couvercle de sécurité.
 6. Placez le boîtier du moteur sur le couvercle. Pour cela, servez-vous des encoches du couvercle de sécurité.

Branchement électrique

1. Vérifiez que le type de courant délivré par la prise électrique que vous souhaitez utiliser corresponde à celui de l'appareil. Cette information est indiquée sur l'étiquette apposée à l'appareil.
2. Branchez la fiche de l'appareil sur une prise électrique aux normes.

i NOTE :

- Le bloc-moteur est équipé d'un interrupteur de sécurité.
- Si l'appareil ne démarre pas, vérifiez que le boîtier du moteur, le couvercle de sécurité et le couteau sont bien installés.

Utilisation

Le moulin à légumes à tout faire fonctionne avec un bouton poussoir. Le moteur tournera tant vous vous le maintiendrez enfoncé.

Réglage I = vitesse lente
Réglage II = vitesse élevée

⚠ ATTENTION :

- L'appareil est conçu pour un fonctionnement de courte durée de 45 secondes au maximum. Laissez-le refroidir pendant environ 2 minutes avant de le réutiliser.
- Après 5 cycles de fonctionnement, laissez l'appareil refroidir pendant environ 15-20 minutes.

Le tableau suivant fournit des informations pratiques. Souhaitez-vous utiliser des ingrédients qui ne figurent pas dans ce tableau ?

Faites des comparaisons :

Des morceaux de pomme ont une consistance similaire aux gousses d'ail.

Tableau

Aliments	Préparation	Quantité max.	Durée approx.
Œufs à la coque	Sans coquille, coupé en morceau	300 g (¼ morceau)	10 secondes
Aromates		200 g	30 secondes
Noix / noisettes	Sans coquille !	250 g	25 secondes
Amandes	Sans coquille !	250 g	25 secondes
Gousses d'ail	Pelées	250 g	15 secondes
Oignons	Cubes de 2 cm	250 g	15 secondes
Persil	Lavé, sans tige	50 g	20 secondes
Pain (miettes)	Cubes de 2 cm	100 g	20 secondes

Aliments	Préparation	Quantité max.	Durée approx.
Viande crue	Cubes de 2 cm, sans os, peau ni tendon !	400 g	35 secondes
Parmesan	Cubes de 2 cm	200 g	20 secondes
Chocolat à cuire	Cubes froids d'1 cm	100 g	5x2 secondes
Carrots	1 cm cubes	200 g	15 secondes

Vous pouvez également hacher des **glaçons** :

- Pour cela, utilisez les deux couteaux.
- Remplissez le récipient avec 200 g de glaçons max.
- Appuyez plusieurs fois sur l'interrupteur, et ce brièvement.

i NOTE :

Les glaçons se hachent de manière plus uniforme à la taille qui vous convient.

Nettoyage

AVERTISSEMENT :

- Après utilisation et avant de nettoyer, débranchez toujours l'appareil de la prise électrique !
- N'immergez pas le boîtier du moteur dans l'eau ! Cela peut causer un choc électrique ou un incendie.
- Les surfaces de coupe des couteaux sont tranchantes. **Risque de blessures !** Faites preuve de prudence en les manipulant !

ATTENTION :

- N'utilisez pas de brosses métalliques ou d'autres types d'ustensiles abrasifs pour le nettoyage.
- N'utilisez pas de produits de nettoyages agressifs ou abrasifs.
- Nettoyez le boîtier du moteur avec un chiffon sec sans ajouter d'agent nettoyant.

Récipient, couvercle de sécurité, couteaux et caoutchouc antidérapant

ATTENTION :

- Ne mettez pas ces accessoires dans le lave-vaisselle. Les surfaces peuvent ternir.
- Ne remplissez pas le récipient avec de l'eau bouillante.
- Lavez les accessoires à la main avec du liquide vaisselle.
- Rincez à l'eau claire et essuyez à l'aide d'un chiffon.
- Avant rangement, mettez le fourreau en place !

Rangement

- Nettoyez l'appareil comme décrit. Laissez complètement sécher les accessoires.
- Nous vous conseillons de ranger l'appareil dans son emballage d'origine, si vous ne souhaitez pas l'utiliser pendant une longue période.
- Gardez toujours l'appareil hors de la portée des enfants dans un endroit sec et bien ventilé.

Dépannage

L'appareil ne fonctionne pas.

Solution :

Vérifiez le branchement électrique.

D'autres raisons possibles :

L'appareil est équipé d'un **interrupteur de sécurité**. Il empêche le démarrage boîtier du moteur.

Solution :

Vérifiez que le bloc-moteur, le couvercle de sécurité et la couteaux sont correctement installés.

Données techniques

Modèle :PC-MZ 1150
Alimentation :220 - 240 V~, 50 / 60 Hz
Consommation électrique : 400 W
Classe de protection : II
Fonctionnement de
courte durée : 45 secondes en marche / 2 minutes à l'arrêt
Capacité : env. 1 litres
Poids net : env. 1,95 kg

Nous nous réservons le droit d'apporter des modifications techniques ainsi que des modifications de conception dans le cadre du développement continu de nos produits.

Cet appareil est conforme à toutes les directives CE en vigueur, telles que les directives sur la compatibilité électromagnétique et les faibles tensions et a été fabriqué selon les derniers règlements de sécurité.

Élimination

Signification du symbole de « Poubelle à roulettes »



Protégez votre environnement, ne jetez pas vos appareils électriques avec les ordures ménagères.

Utilisez, pour l'élimination de vos appareils électriques, les bornes de collecte prévues à cet effet où vous pouvez vous débarrasser des appareils que vous n'utilisez plus.

Vous contribuez ainsi à éviter les impacts potentiels dans l'environnement et sur la santé de chacun, causés par une mauvaise élimination de ces déchets.

Vous contribuez aussi au recyclage sous toutes ses formes des appareils électriques et électroniques usagés.

Vous trouverez toutes les informations sur les bornes d'élimination des appareils auprès de votre commune ou de l'administration de votre communauté.

Manual de instrucciones

Gracias por comprar nuestro producto. Esperamos que disfrute con el uso de este aparato.

Símbolos en este manual de instrucciones

La información importante de seguridad está indicada claramente. Rogamos que siga estas advertencias con exactitud para evitar accidentes y daños al aparato:



AVISO:

Se avisa de riesgos de salud y se indican posibles riesgos de lesiones.



ATENCIÓN:

Se indica posible daño al aparato o a otros objetos.



NOTA:

Indica recomendaciones e información para usted.

Índice

Indicación de los elementos de manejo	3
Notas generales	20
Indicaciones especiales de seguridad para este aparato	20
Uso específico	21
Desembalaje del dispositivo	21
Indicación de los elementos de manejo/	
Contenido en la entrega	21
Preparación e información general.....	21
Funcionamiento	22
Tabla.....	22

Limpieza	23
Almacenamiento	23
Solución de problemas	23
Datos técnicos.....	23
Eliminación.....	23

Notas generales

Antes de usar este dispositivo, lea cuidadosamente este manual del usuario y consérvelo junto con el certificado de garantía, el recibo de compra y, si es posible, el embalaje original, incluyendo el embalaje interno. Si entrega el dispositivo a terceros, incluya también el manual del usuario.

- Use el dispositivo exclusivamente para su fin y de modo particular. Este aparato no está diseñado para uso comercial.
- No use el dispositivo en exteriores. Protéjalo del calor, la luz del sol directa, la humedad (no lo sumerja en líquidos bajo ningún concepto) y bordes afilados. No use el dispositivo con las manos mojadas. Si se moja el dispositivo, desenchúfelo de inmediato.
- Compruebe regularmente si hay daños en el cable y el dispositivo. Deje de usar el dispositivo si hay daños.
- Use exclusivamente piezas originales.
- Para la seguridad de sus hijos, mantenga las piezas de embalaje (bolsas de plástico, cartones, porexpan, etc.) fuera de su alcance.



AVISO:

No deje que los niños pequeños jueguen con los plásticos. ¡Existe peligro de asfixia!

Indicaciones especiales de seguridad para este aparato



AVISO: ¡Riesgo de heridas!

- Las hojas de las cuchillas son muy afiladas.
- Manipule las cuchillas con mucho cuidado.
- Existe el riesgo de lesión, especialmente al insertar/ extraer las cuchillas del recipiente y al limpiarlas.
- Desconecte siempre el aparato de la alimentación si se le deja sin atención y antes de montarlo, desmontarlo o limpiarlo.
- No repare usted mismo el aparato. Póngase en contacto con un técnico autorizado. Si el cable de alimentación está dañado, corresponde al fabricante, a su representante o persona de cualificación similar su reemplazo para evitar peligros.

AVISO: ¡Riesgo de heridas!

- Este aparato no debe ser utilizado por los niños.
- Mantenga el aparato y su cable fuera del alcance de los niños.
- Los niños no deben jugar con el aparato.
- Los aparatos pueden ser utilizados por personas con discapacidad física, psíquica o sensorial o con falta de experiencia y conocimiento si están bajo supervisión o se les dan instrucciones acerca del uso del aparato de una manera segura y si entienden los riesgos implicados.

ATENCIÓN:

La carcasa del motor no se debe sumergir en agua para su limpieza. Siga las instrucciones provistas en el capítulo “Limpieza”.

Uso específico

Este aparato está destinado para procesar alimentos que se puedan trocear.

No es adecuado para mezclar ni batir líquidos.

No ponga en funcionamiento el aparato si está vacío.

Se ha diseñado para el uso doméstico y aplicaciones similares.

Siga las instrucciones de este manual del usuario para utilizar el dispositivo. No utilice este dispositivo para fines comerciales.

Cualquier uso distinto del específico puede provocar daños y lesiones personales.

El fabricante no asume ninguna responsabilidad por los daños derivados de un uso inadecuado.

Desembalaje del dispositivo

1. Saque el dispositivo de su embalaje.
2. Retire todos los materiales de embalaje, como láminas, material de relleno, ataduras de cables y cartones.
3. Compruebe que están todas las piezas.
4. Si el contenido del embalaje está incompleto u observa daños, no use el aparato. Devuélvalo de inmediato al vendedor.

NOTA:

Limpie los restos de fabricación y el polvo del dispositivo como se describe en el apartado “Limpieza”.

Indicación de los elementos de manejo/ Contenido en la entrega

- 1 Interruptor (Configuración I)
- 2 Interruptor (Configuración II)
- 3 Carcasa del motor
- 4 Anillo de guía de silicona
- 5 Cubierta de seguridad
- 6 Anillo de sellado
- 7 Dos cuchillas
- 8 Recipiente
- 9 Perno de guía
- 10 Anillo de caucho antideslizante

No mostrada:

Protector de cuchilla (4 piezas)

Preparación e información general

- Prepare el plato. Consulte la tabla siguiente.
- Coloque el anillo de caucho sobre una superficie nivelada. Coloque el recipiente sobre el anillo de caucho.

Montaje del aparato

Tanto si utiliza una cuchilla o dos cuchillas depende de la cantidad y coherencia del alimento.

1. Si desea usar ambas cuchillas, móntelas antes de ponerlas en el recipiente. Consulte la figura B en la página 3.
2. Extraiga cuidadosamente el protector de cuchilla.
3. Coloque la cuchilla con el eje largo en el pasador del bol.

NOTA:

- El eje en la parte inferior del recipiente acciona la cuchilla.
- Sujete siempre la cuchilla primero.
- Solo entonces podrá introducir la comida.

- La cubierta de seguridad está equipada con 2 anillos de silicona. Antes de cada uso, confirme que los anillos de silicona estén colocados correctamente:
 - Anillo de sellado grande en el lado inferior de la cubierta de seguridad;
 - Anillo guía pequeño en el centro de la cubierta de seguridad.
- Coloque la cubierta de seguridad. El eje de la herramienta deberá sobresalir del orificio de la tapa protectora.
- Coloque la carcasa del motor sobre la cubierta. Para ello, utilice el hueco de la cubierta de seguridad.

Conexión eléctrica

- Compruebe que la tensión eléctrica que vaya a usar coincide con la del aparato. Puede consultar esa información en la placa identificadora.
- Conecte el enchufe a una toma de corriente debidamente instalada.

NOTA:

- La carcasa del motor dispone de un interruptor de seguridad.
- Si el aparato no arranca, compruebe si la carcasa del motor, la cubierta de seguridad y la cuchilla están colocadas correctamente.

Funcionamiento

La picadora multiusos funciona mediante un botón. El motor seguirá funcionando mientras mantenga presionado el interruptor.

Configuración I = ajuste de baja velocidad
 Configuración II = ajuste de alta velocidad

ATENCIÓN:

- El aparato está diseñado para un funcionamiento continuado máximo de 45 segundos. Deje enfriar durante aproximadamente 2 minutos antes de utilizarlo de nuevo.
- Después de 5 ciclos de funcionamiento, deje enfriar el aparato durante aproximadamente 15 - 20 minutos.

La siguiente tabla incluye información para su uso.
 ¿Desea utilizar alimentos que no aparecen en la tabla?

Compare alimentos:

Los trozos de manzana tienen una consistencia similar a la de los dientes de ajo.

Tabla

Alimento	Preparación	Cantidad máxima	ca. Duration
Huevos cocidos	Con cáscara, troceados	300 g (trozos de ¼)	10 segundos
Hierbas		200 g	30 segundos
Nueces / avellanas	Sin cáscara	250 g	25 segundos
Almendras	Sin cáscara	250 g	25 segundos
Ajo	Pelado	250 g	15 segundos
Cebollas	Tacos de 2 cm	250 g	15 segundos
Perejil	Lavar, destallar	50 g	20 segundos
Pan (miga)	Tacos de 2 cm	100 g	20 segundos
Carne cruda	Tacos de 2 cm, sin huesos, piel ni nervios	400 g	35 segundos
Queso parmesano	Tacos de 2 cm	200 g	20 segundos
Chocolate para cocinar	Tacos de 1 cm helado	100 g	5x2 segundos
Zanahorias	Dados de 1 cm	200 g	15 segundos

También puede picar **cubitos de hielo**:

- Utilice dos cuchillas para esto.
- Llene el recipiente con cubitos de hielo hasta un máximo de 200 g.
- Presione varias veces el interruptor durante muy poco tiempo.

NOTA:

Los cubitos de hielo se picarán de manera más uniforme y podrá especificar mejor la granularidad.

Limpieza

AVISO:

- Debe desconectar el dispositivo del suministro eléctrico después de cada uso y antes de proceder a su limpieza.
- No sumerja la carcasa del motor en el agua. Puede provocar electrocución o incendio.
- Las superficies de corte de las cuchillas son muy afiladas. Existe el riesgo de lesión. Manipule estas con el cuidado necesario.

ATENCIÓN:

- No use cepillos metálicos ni otros utensilios abrasivos para limpiar.
- No use agentes limpiadores agresivos ni abrasivos.
- Limpie la carcasa del motor con un paño seco sin añadir productos de limpieza.

Recipiente, cubierta de seguridad, cuchillas y caucho antideslizante

ATENCIÓN:

- No lave estos accesorios en el lavavajillas. Podría dañar su superficie.
- No llene el bol con agua hirviendo.
- Lave estos accesorios de forma manual en agua de fregar.
- Enjuáguelos con agua limpia y séquelos con un paño.
- ¡Para guardar instale el protector de cuchilla!

Almacenamiento

- Limpie el aparato del modo descrito. Deje que los accesorios se sequen del todo.
- Recomendamos que guarde el aparato en su embalaje original, si no va a usarlo durante un periodo de tiempo prolongado.
- Guarde el dispositivo lejos del alcance de los niños en una zona bien ventilada y seca.

Solución de problemas

El dispositivo no funciona.

Solución:

Revise la conexión al suministro eléctrico.

Otras posibles causas:

El dispositivo cuenta con un **interruptor de seguridad** incorporado. Este interruptor evita que el motor se active accidentalmente.

Solución:

Compruebe que la carcasa del motor, la cubierta de seguridad y la cuchilla se han ajustado correctamente.

Datos técnicos

Modelo:PC-MZ 1150
Suministro eléctrico:..... 220 - 240 V~, 50/60 Hz
Potencia: 400 W
Protección clase:.....II
Funcionamiento

corto: Encendido 45 segundos / Apagado 2 minutos
Capacidad: aprox. 1 litros
Peso neto:aprox. 1,95 kg

El derecho de realizar modificaciones técnicas y de diseño en el curso del desarrollo continuo del producto está reservado.

Este dispositivo cumple con todas las directrices CE actuales, como la directriz de compatibilidad electromagnética y de bajo voltaje, y está fabricada según las últimas normas de seguridad.

Eliminación

Significado del símbolo "cubo de la basura"



Proteja el medio ambiente; los aparatos eléctricos no son parte de los residuos domésticos.

Utilice los puntos de recogida para desechar equipos eléctricos y electrónicos, y entréguelos allí cuando ya no los utilice.

Ayudará en evitar el impacto potencial que tiene una errónea eliminación de desechos para el medio ambiente y la salud humana.

Con ello, contribuirá al reciclado y a otras formas de reutilización de aparatos eléctricos y electrónicos.

La información sobre cómo se deben eliminar los aparatos puede consultarse en su ayuntamiento o administración municipal.

Istruzioni per l'uso

Grazie per aver acquistato il nostro prodotto. Le auguriamo di divertirsi con l'apparecchio.

Simboli per questo manuale di istruzioni per l'uso

Le informazioni importanti sulla sicurezza sono espressamente contrassegnate. Seguire esattamente queste istruzioni al fine di evitare lesioni e danni all'unità:



AVVISO:

Avvertimenti di pericoli alla salute e indica rischi potenziali di lesioni.



ATTENZIONE:

Indica pericoli potenziali per il dispositivo e altri oggetti.



NOTA: Sottolinea consigli e informazioni.

Indice

Elementi di comando	3
Note generali	24
Speciali precauzioni di sicurezza per questo dispositivo	24
Uso previsto	25
Disimballare il dispositivo	25
Elementi di comando / Nella fornitura	25
Preparazioni e informazioni generali	25
Funzionamento	26
Tabella	26
Pulizia	27
Conservazione	27

Risoluzione di problemi	27
Dati tecnici	27
Smaltimento	27

Note generali

Prima di usare questo dispositivo, leggere attentamente il manuale dell'utente e conservarlo con il Certificato di Garanzia, lo scontrino e, se possibile, la confezione originale. Se il dispositivo viene consegnato a terzi, consegnare anche il manuale dell'utente.

- Utilizzare l'apparecchio soltanto per gli scopi previsti e per uso privato. Questo apparecchio non deve essere utilizzato per scopi commerciali.
- Non utilizzare l'apparecchio in esterni. Proteggerlo da calore, luce solare diretta, umidità (non immergerlo mai in liquidi) e bordi affilati. Non toccare l'apparecchio con le mani bagnate. Se l'apparecchio si bagna, sfilare immediatamente la spina dalla presa.
- Controllare periodicamente che apparecchio e cavo non siano danneggiati. Non utilizzare l'apparecchio in caso di anomalie.
- Utilizzare soltanto parti originali.
- Per ragioni di sicurezza tenere qualsiasi parte dell'imballaggio (sacchetti di plastica, cartilagine, spugne ecc.) fuori dalla portata dei bambini.



AVVISO:

Non lasciare che i bambini giochino con le pellicole in quanto c'è **pericolo di soffocamento!**

Avvertenze speciali di sicurezza per questo apparecchio



AVVISO: Pericolo di lesioni!

- Le lame dei coltelli sono affilate!
- Maneggiare i coltelli con la dovuta cautela!
- Esiste il rischio di lesioni, specialmente quando si inseriscono / rimuovono i coltelli dalla ciotola e quando si puliscono!
- Scollegare sempre l'apparecchio dall'alimentazione se esso viene lasciato senza sorveglianza e prima di montaggio, smontaggio e pulizia.
- Non riparare l'apparecchio da soli. Contattare sempre un tecnico autorizzato. Se il cavo di alimentazione è danneggiato, farlo sostituire dal produttore, dall'agente addetto all'assistenza oppure da personale qualificato per evitare situazioni pericolose.

AVVISO: Pericolo di lesioni!

- Non permettere ai bambini di utilizzare questo apparecchio.
- Tenere apparecchio e relativo cavo di alimentazione lontani dalla portata dei bambini.
- Non consentire ai bambini di giocare con l'apparecchio.
- Gli apparecchi possono essere utilizzati da persone con ridotte capacità fisiche, sensoriali o mentali e mancanza di esperienza e conoscenza sotto la supervisione o grazie alle istruzioni sull'uso dell'apparecchio in modo sicuro e quando essi capiscono i pericoli potenziali derivanti dall'utilizzo dell'apparecchio.

ATTENZIONE:

L'assemblaggio del motore non deve essere immerso nell'acqua per la pulizia. Segui le istruzioni fornite nel capitolo "Pulizia".

Uso previsto

Quest'apparecchio è concepito per elaborare cibi che possono essere tritati.

Non è adatto per mescolare o mischiare i liquidi.

Non mettere in funzione l'apparecchio quando è vuoto.

Deve essere utilizzato in ambiente domestico e applicazioni simili.

Utilizzare questo dispositivo solo secondo le istruzioni di questo manuale. Non utilizzare il dispositivo a livello commerciale.

Non è previsto alcun altro uso e può causare danni e lesioni a persone.

Il produttore non si assume alcuna responsabilità per danni provocati da un uso scorretto.

Disimballare il dispositivo

1. Rimuovere il dispositivo dall'imballaggio.
2. Rimuovere tutto il materiale di imballaggio, come pellicole, materiale di riempimento, fili e cartoni.
3. Controllare che il contenuto della confezione sia completo.
4. In caso di contenuti mancanti o danneggiati, non mettere in funzione l'apparecchio. Riportarlo immediatamente al rivenditore.

NOTA:

Pulire i residui di produzione e la polvere dal dispositivo come descritto in "Pulizia".

Elementi di comando / Nella fornitura

- 1 Interruttore (Impostazione I)
- 2 Interruttore (Impostazione II)
- 3 Unità motore
- 4 Anello di guida in silicone
- 5 Coperchio di sicurezza
- 6 Anello di tenuta
- 7 Due coltelli
- 8 Contenitore
- 9 Perno guida
- 10 Anello di gomma antiscivolo

Senza illustrazione:

Protezione lama (4 pezzi)

Preparazioni e informazioni generali

- Preparare il piatto. Far riferimento alla tabella di seguito.
- Posizionare l'anello in gomma su una superficie piana. Posizionare il contenitore sull'anello di gomma.

Montaggio dell'apparecchio

L'utilizzo di uno o di entrambi i coltelli dipende dalla quantità e consistenza del cibo.

1. Se desiderate utilizzare entrambe le coltelli, assemblarle prima di posizionarle nel contenitore. Fare riferimento alla figura B a pagina 3.
2. Rimuovere con attenzione la protezione della lama.
3. Disporre il coltello con l'asta lunga sul perno della ciotola.

NOTA:

- L'asta alla base della ciotola guida il coltello.
- Adattare sempre prima il coltello.
- Solo a quel punto riempilo di cibo.

4. Il coperchio di sicurezza è dotato di 2 anelli in silicone. Prima di ciascun utilizzo, accertarsi che gli anelli in silicone siano posizionati correttamente:
 - Anello di tenuta largo sul lato inferiore del coperchio di sicurezza;
 - Anello di guida piccolo al centro del coperchio di sicurezza.
5. Metti il coperchio di sicurezza. L'asta dello strumento deve ora passare attraverso il foro del coperchio protettivo.
6. Mettere l'unità motore sul coperchio. Utilizzare a tal proposito le cavità nel coperchio di sicurezza.

Collegamento elettrico

1. Verificare che l'alimentazione elettrica che si desidera utilizzare corrisponda a quella dell'apparecchio. L'informazione può essere trovata sulla targhetta.

2. Collega la spina di rete a una presa di corrente protetta installata correttamente.

NOTA:

- L'unità motore è dotata di un interruttore di sicurezza.
- Se l'apparecchio non si avvia, controlla se la base motrice, il coperchio di sicurezza e il coltello sono posizionati correttamente.

Funzionamento

Il tritatutto multifunzione funziona spingendo un pulsante. Il motore resterà in funzione fino a che continui a premere l'interruttore.

Impostazione I = impostazione bassa velocità

Impostazione II = impostazione alta velocità

ATTENZIONE:

- L'apparecchio è adatto per un funzionamento a breve termine di massimo 45 secondi. Lascia raffreddare per circa 2 minuti prima di riutilizzarlo.
- Dopo aver compiuto 5 cicli operativi, lascia raffreddare l'apparecchio per circa 15-20 minuti.

Il seguente schema riporta le informazioni d'uso.

Vuoi usare del cibo che non è elencato nello schema?

Fai paragoni:

I pezzi di mela hanno una consistenza simile agli spicchi d'aglio.

Tabella

Alimenti	Preparazione	Quantità massima	Tempo ca.
Uova bollite	Sgusciate, tagliate a quarti	300 g (¼ pezzi)	10 secondi
Erbe		200 g	30 secondi
Noci / nocciole	Senza guscio!	250 g	25 secondi
Mandorle	Senza guscio!	250 g	25 secondi
Aglio	Pelato	250 g	15 secondi
Cipolle	Cubetti da 2 cm	250 g	15 secondi
Prezzemolo	Lavare, tagliare	50 g	20 secondi
Pane (briciole)	Cubetti da 2 cm	100 g	20 secondi
Carne cruda	Cubetti da 2 cm, senza ossa, pelle e tendini!	400 g	35 secondi
Parmigiano	Cubetti da 2 cm	200 g	20 secondi
Cioccolato da cottura	Cubetti da 1 cm ghiacciata	100 g	5x2 secondi
Carote	Cubetti da 1 cm	200 g	15 secondi

Puoi anche tritare dei cubetti di ghiaccio:

- Per questo scopo utilizzare entrambi i coltelli.
- Riempi la ciotola con cubetti di ghiaccio fino a max. 200 g.
- Premi ripetutamente il interruttore solo per un breve periodo di tempo.

NOTA:

I cubetti di ghiaccio sono tritati più uniformemente e puoi specificare meglio la granulosità.

Pulizia

AVVISO:

- Dopo l'uso e prima di pulire scollegare sempre dall'alimentazione principale.
- Non immergere l'unità motore in acqua! Potrebbe verificarsi una scossa elettrica o incendio.
- Le superfici di taglio dei coltelli sono affilate. Vi è il **rischio di lesioni!** Maneggiarle con la cura necessaria!

ATTENZIONE:

- Non utilizzare spazzole d'acciaio o altri utensili abrasive per effettuare la pulizia.
- Non utilizzare detergenti aggressive o abrasivi.
- Pulire l'unità motore con un panno asciutto senza ulteriori detersivi.

Contentore, coperchio di sicurezza, coltelli e anello di gomma

ATTENZIONE:

- Non lavare gli accessori in lavastoviglie. Le superfici possono deformarsi.
- Non riempire la ciotola con acqua bollente.
- Lavare questi accessori manualmente in acqua con detersivi.
- Pulire con acqua e asciugare con un panno.
- Quando il prodotto non viene utilizzato, installare la protezione della lama!

Conservazione

- Pulire l'apparecchio come descritto. Lasciar asciugare completamente gli accessori.
- Si consiglia di conservare l'apparecchio nella confezione originale se non viene utilizzato per un lungo periodo.
- Conservare sempre l'apparecchio fuori dalla portata dei bambini ed in un luogo asciutto e ben ventilato.

Risoluzione di problemi

Il dispositivo non funziona.

Soluzione:

Controllare la connessione all'alimentazione.

Possibili cause:

Il dispositivo è dotato di un **interruttore di sicurezza**. Questo previene l'avvio accidentale del motore.

Soluzione:

Controllare che l'unità motore, il coperchio di sicurezza e la lama siano correttamente montati.

Dati tecnici

Modello:.....PC-MZ 1150
Alimentazione:..... 220 -240 V~, 50/60 Hz
Consumo:.....400 W
Classe di protezione:II
Funzionamento per
breve tempo: On 45 secondi / Off 2 minuti
Capacità:ca. 1 litri
Peso netto:ca. 1,95 kg

Si riserva il diritto di apportare modifiche tecniche e di design nel corso dello sviluppo del prodotto.

Questo dispositivo risponde a tutte le direttive della CE, come la direttiva sulla compatibilità elettromagnetica e quella sul basso voltaggio ed è prodotto secondo le più recenti norme di sicurezza.

Smaltimento

Significato del simbolo "pattumiera"



Proteggì l'ambiente; gli apparecchi elettrici non fanno parte dei rifiuti domestici.

Usa i punti di raccolta per lo smaltimento di apparecchiature elettriche ed elettroniche e porta le apparecchiature elettriche ed elettroniche inutilizzate presso questi centri.

Così aiuti a ridurre il potenziale impatto dello smaltimento scorretto sull'ambiente e sulla salute umana.

Contribuite al riciclaggio e ad altre forme di riutilizzo delle apparecchiature elettriche ed elettroniche.

Le informazioni relative allo smaltimento degli apparecchi sono disponibili presso le autorità locali o municipali.

Instruction Manual

Thank you for choosing our product. We hope you will enjoy using the appliance.

Symbols in this Instruction Manual

Important safety information is explicitly marked. Please follow these instructions exactly in order to avoid injuries and damages to the appliance:



WARNING:

Warns against health hazards and indicates possible risks of injury.



CAUTION:

Indicates possible damage to the appliance or to other objects.



NOTE: Highlights tips and information for you.

Contents

Overview of the Components	3
General Notes	29
Special Safety Instructions for this Appliance.....	29
Intended Use.....	30
Unpacking the Appliance	30
Overview of the Components / Scope of Delivery	30
Preparations and General Information	30
Operation	31
Table.....	31

Cleaning	32
Storage.....	32
Troubleshooting	32
Technical Data.....	32
Disposal.....	32

General Notes

Before using this appliance, carefully read this user manual and keep it together with the Warranty Certificate, cashier receipt and if possible, the original package inclusive its interior packing. If you hand on the appliance to any third person, include the user manual as well.

- Use the appliance for private and its intended purpose only. The appliance is not intended for commercial use.
- Do not use the appliance outdoors. Protect it from heat, direct sunlight, humidity (do not immerse into liquids under any circumstances) and sharp edges. Do not use the appliance with wet hands. If the appliance gets wet, unplug it immediately.
- Regularly check the appliance and cable for signs of damage. Do not continue to operate the appliance in case of damage.
- Do only use original parts.
- For the safety of your children, keep any packing parts (plastic bags, cartilage, Styrofoam etc.) out of their reach.



WARNING:

Do not allow small children to play with the foil. There is a **danger of suffocation!**

Special Safety Instructions for this Appliance



WARNING: Risk of injury!

- The blades of the knives are sharp!
- Handle the knives with the necessary care!
- There is a risk of injury, especially when inserting / removing the knives from the container and when cleaning them!
- Always disconnect the appliance from the supply if it is left unattended and before assembling, disassembling or cleaning.
- Do not repair the appliance by yourself. Always contact an authorized technician. If the supply cord is damaged, it must be replaced by the manufacturer, its service agent or similarly qualified persons in order to avoid a hazard.

WARNING: Risk of injury!

- This appliance shall not be used by children.
- Keep the appliance and its cord out of reach of children.
- Children shall not play with the appliance.
- Appliances can be used by persons with reduced physical, sensory or mental capabilities or lack of experience and knowledge if they have been given supervision or instruction concerning use of the appliance in a safe way and if they understand the hazards involved.

CAUTION:

The motor housing must not be immersed in water for cleaning. Follow the instructions provided in the chapter “*Cleaning*”.

Intended Use

This appliance is intended for processing foodstuffs that can be shredded.

It is not suitable for stirring or mixing liquids.
Do not operate the appliance when empty.

It is intended for the use in private households and similar applications.

Only use this appliance as instructed in this user manual. Do not use this appliance commercially.

No other use is intended and can cause damage or personal injuries.

The manufacturer does not assume any liability for damages resulting from improper use.

Unpacking the Appliance

1. Remove the appliance from the package.
2. Remove all packaging material such as films, filler, cable holders and cardboard.
3. Check the delivery contents for completeness.
4. Should the package contents be incomplete or damages be found, do not take the appliance into operation. Take it immediately back to the dealer.

NOTE:

Dust or production residues can be located on the appliance. We recommend to clean the appliance as described under “*Cleaning*”.

Overview of the Components / Scope of Delivery

- 1 Switch (Setting I)
- 2 Switch (Setting II)
- 3 Motor housing
- 4 Silicone guide ring
- 5 Safety cover
- 6 Seal ring
- 7 Two knives
- 8 Container
- 9 Guide bolt
- 10 Non-slip rubber ring

No illustration:

Blade guard (4 pieces)

Preparations and General Information

- Prepare the dish. Refer to the table below.
- Place the rubber ring on a level surface. Place the container on the rubber ring.

Assembling the Appliance

Whether you use only one knife or both knives depends on the quantity and consistency of your food.

1. If you would like to use both knives, assemble them before putting them into the container. Refer to figure B on page 3.
2. Carefully pull off the blade guard.
3. Place the knife with the long shaft onto the pin of the container.

i NOTE:

- The shaft on the bottom of the container drives the knife.
 - Always fit the knife first.
 - Only then fill in the food.
4. The safety cover is equipped with 2 silicone rings. Prior to each use, make sure that the silicone rings are correctly positioned:
 - Large seal ring on the bottom side of the safety cover;
 - Small guide ring in the center of the safety cover.
 5. Put on the safety cover. The shaft of the tool must now protrude through the hole in the protective cover.
 6. Place the motor unit on the cover. In doing so, use the recesses in the safety cover.

Electrical Connection

1. Check whether the power supply that you want to use coincides with that of the appliance. This information can be found on the nameplate.
2. Connect the mains plug to a properly installed protective contact socket.

i NOTE:

- The motor unit is equipped with a safety switch.
- If the appliance does not start, check if the motor housing, safety cover and knife are correctly fitted.

Operation

The multi-chopper has push-button operation. The motor will run as long as you keep the switch pressed down.

Setting I = low speed setting

Setting II = high speed setting

⚠ CAUTION:

- The appliance is suited for a short-term operation of maximum 45 seconds. Allow it to cool down for approx. 2 minutes before using it again.
- After 5 operating cycles, allow the appliance to cool down for approx. 15-20 minutes.

The following table comprises information for usage. You would like to use food that is not listed in the table?

Make comparisons:

Apple pieces have a similar consistency as garlic cloves.

Table

Food	Preparation	Max. Quantity	ca. Duration
Boiled eggs	Shelled, quartered	300 g (¼ pieces)	10 seconds
Herbs		200 g	30 seconds
Walnuts/hazelnuts	Without nutshells!	250 g	25 seconds
Almonds	Without shells!	250 g	25 seconds
Garlic	Peeled	250 g	15 seconds
Onions	2 cm cubes	250 g	15 seconds
Parsley	Wash, destalk	50 g	20 seconds
Bread (breadcrumbs)	2 cm cubes	100 g	20 seconds
Raw meat	2 cm cubes, without bones, skin and sinews!	400 g	35 seconds
Parmesan cheese	2 cm cubes	200 g	20 seconds
Cooking chocolate	1 cm cubes ice-cold	100 g	5 x 2 seconds
Carrots	1 cm cubes	200 g	15 seconds

You may also chop up **ice cubes**:

- Use both knives for this.
- Fill the container with ice cubes to max. 200 g.
- Repeatedly press the switch for only a short time.

i NOTE:

The ice cubes are chopped more evenly and you may specify the granularity better.

Cleaning

WARNING:

- After use and before cleaning always disconnect from mains power supply!
- Do not submerge the motor housing in water! It could lead to electric shock or fire.
- The cutting surfaces of the knives are sharp. There is a **risk of injury!** Handle these with the necessary care!

CAUTION:

- Do not use a wire brush or other abrasive utensils for cleaning.
- Do not use aggressive or abrasive cleaning agents.
- Clean the motor housing with a dry cloth without additional cleaning agents.

Container, Safety Cover, Knives and Rubber Ring

CAUTION:

- Do not wash these accessories in the dishwasher. The surfaces may become dull.
- Do not fill the bowl with boiling water.
- Wash these accessories manually in dishwasher.
- Rinse with clear water and dry with a cloth.
- For storage install the blade guard!

Storage

- Clean the appliance as described. Let the accessories dry completely.
- We recommend that you keep the appliance in the original packaging, if you do not want to use it for a longer period.
- Always store the appliance out of reach of children in a well ventilated, dry place.

Troubleshooting

The appliance does not work.

Solution:

Check mains power connection.

Further possible causes:

The appliance is equipped with a **safety switch**. This prevents accidental starting of the motor.

Solution:

Check that the motor housing, safety cover and knife are fitted correctly.

Technical Data

Model:	PC-MZ 1150
Power supply:	220 - 240 V~, 50 / 60 Hz
Power consumption:	400 W
Protection class:	II
Short term operation:	On 45 seconds / Off 2 minutes
Capacity:	approx. 1 liters
Net weight:	approx. 1.95 kg

The right to make technical and design modifications in the course of continuous product development remains reserved.

This appliance complies with all current CE directives, such as electromagnetic compatibility and low voltage directive and is manufactured according to the latest safety regulations.

Disposal

Meaning of the Symbol "Dustbin"



Protect our environment; electrical appliances do not belong in household waste.

Use the collection points for the disposal of electrical equipment and submit your electrical and electronic equipment to these points that you will no longer use.

You help reduce the potential impact of incorrect disposal on the environment and human health.

You contribute to recycling, and other forms of recycling of electrical and electronic equipment.

Information concerning the disposal of appliances can be obtained from your local or municipal authorities.

Instrukcja obsługi

Dziękujemy za zakup naszego produktu. Życzymy zadowolenia z użytkowania urządzenia.

Symbole użyte w instrukcji obsługi

Ważne informacje dotyczące bezpieczeństwa są wyraźnie oznakowane. Należy postępować ściśle z tymi instrukcjami w celu uniknięcia obrażeń ciała i uszkodzenia urządzenia:

OSTRZEŻENIE:

Słowo to ostrzega przed zagrożeniami dla zdrowia i wskazuje na istnienie ryzyka uszkodzenia ciała.

UWAGA:

Wskazuje na niebezpieczeństwo uszkodzenia urządzenia lub innych przedmiotów.

WSKAZÓWKA:

Podświetlone wskazówki oraz informacje.

Spis treści

Przegląd elementów obsługi.....	3
Ogólne uwagi.....	32
Specjalne wskazówki związane z bezpieczną obsługą tego urządzenia.....	32
Zastosowanie.....	33
Rozpakowanie urządzenia.....	33
Przegląd elementów obsługi / Zakres dostawy.....	34
Przygotowanie i ogólne informacje.....	34
Działanie.....	34
Tabela.....	34
Czyszczenie.....	35
Przechowywanie.....	35

Usuwanie usterek.....	35
Dane techniczne.....	35
Ogólne warunki gwarancji.....	36
Usuwanie.....	36

Ogólne uwagi

Przed użyciem urządzenia, należy dokładnie przeczytać podręcznik użytkownika i zachować go wraz z gwarancją, paragonem oraz w razie możliwości wraz z oryginalnym opakowaniem zawierającym wewnętrzne elementy. W razie przekazania urządzenia osobom trzecim, należy dołączyć podręcznik użytkownika.

- Stosować urządzenie wyłącznie do celów prywatnych i zgodnie z jego przeznaczeniem. Urządzenie nie jest przeznaczone do celów handlowych.
- Nie należy używać go na świeżym powietrzu. Należy chronić je przed wysoką temperaturą, bezpośrednim promieniowaniem słonecznym, wilgocią (nie zanurzać pod żadnym pozorem w płynach) i ostrymi krawędziami. Nie obsługiwać urządzenia z mokrymi dłońmi. Jeśli urządzenie ulegnie zamoczeniu, należy natychmiast odłączyć je od zasilania.
- Regularnie sprawdzać czy urządzenie i przewód zasilania nie posiadają oznak uszkodzenia. W przypadku stwierdzenia uszkodzenia, urządzenia nie należy używać.
- Stosować wyłącznie części oryginalne.
- Ze względu na bezpieczeństwo dzieci, trzymać części opakowania (torby plastikowe, kartony, styropian, itp.) poza ich zasięgiem.

OSTRZEŻENIE:

Małe dzieci nie mogą bawić się folią ze względu na **niebezpieczeństwo uduszenia!**

Specjalne wskazówki związane z bezpieczną obsługą tego urządzenia

OSTRZEŻENIE: Ryzyko obrażeń!

- Ostrza noży są ostre!
- Obchodzić się z nożami z konieczną ostrożnością!
- Istnieje ryzyko skaleczenia szczególnie podczas wkładania i wyjmowania noży z naczynia oraz podczas ich mycia!
- Zawsze odłączać urządzenie od zasilania, kiedy jest pozostawione bez nadzoru i przed montażem, demontażem lub czyszczeniem.

OSTRZEŻENIE: Ryzyko obrażeń!

- Nie naprawiać urządzenia samodzielnie. Skontaktować się z pracownikiem autoryzowanego serwisu. Jeśli przewód zasilania jest uszkodzony, należy go wymienić u producenta, przedstawiciela serwisu lub podobnie wykwalifikowanej osoby, aby uniknąć zagrożenia.
- Dzieci nie mogą korzystać z urządzenia.
- Trzymać urządzenie i przewód poza zasięgiem dzieci.
- Dzieci nie mogą bawić się urządzeniem.
- Urządzenia mogą być użytkowane przez osoby z ograniczonymi zdolnościami fizycznymi, czuciowymi lub mentalnymi oraz bez doświadczenia i wiedzy w zakresie użytkowania, jeśli znajdują się pod nadzorem lub zostały poinstruowane odnośnie użytkowania urządzenia w bezpieczny sposób i rozumieją związane z tym ryzyko.

UWAGA:

Zespół silnika nie może być zanurzany w wodzie w celu jego czyszczenia. Proszę postępować zgodnie ze wskazówkami zawartymi w rozdziale „Czyszczenie”.

Zastosowanie

Urządzenie przeznaczone jest do obróbki jedzenia, które może zostać rozdrobnione.

Nie jest ono przeznaczone do mieszania i miksowania płynów. Nie uruchamiaj pustego urządzenia.

Urządzenie jest przeznaczone do użytku w prywatnych gospodarstwach domowych i podobnych miejscach.

Urządzenie może być użytkowane wyłącznie zgodnie z instrukcjami w niniejszym podręczniku. Nie wolno używać urządzenia w celach komercyjnych.

Nie wolno używać urządzenia w innym celu, jako że może to doprowadzić do szkód lub obrażeń ciała.

Producent nie ponosi żadnej odpowiedzialności za uszkodzenia wynikające z niewłaściwego użytkowania.

Rozpakowanie urządzenia

1. Wyjąć urządzenie z opakowania.
2. Zdjąć wszystkie materiały opakowania, takie jak folie, materiały wypełniające, złącza kablowe oraz kartony.
3. Sprawdzić, czy w opakowaniu znajdują się wszystkie części składowe.
4. Jeśli zawartość opakowań nie jest kompletna lub są uszkodzenia, takiego urządzenia nie należy użytkować. Należy je niezwłocznie zwrócić sprzedawcy.

WSKAZÓWKA:

Wyczyścić pozostałości produkcyjne i kurz z urządzenia, zgodnie z opisem w rozdziale „Czyszczenie”.

Przegląd elementów obsługi/Zakres dostawy

- 1 Włącznik (Ustawienie I)
- 2 Włącznik (Ustawienie II)
- 3 Urządzenie napędowe
- 4 Silikonowy pierścień prowadzący
- 5 Pokrywa zabezpieczająca
- 6 Pierścień uszczelniający
- 7 Dwa noże
- 8 Pojemnik
- 9 Śruba prowadnicy
- 10 Gumowy pierścień antypoślizgowy

Niewidoczny:

Oslona ostra (sztuk 4)

Przygotowanie i ogólne informacje

- Przygotować potrawę. Sprawdzać w poniższej tabeli.
- Pierścień gumowy położyć na równej powierzchni. Postawić naczynie na pierścieniu gumowym.

Składanie urządzenia

Od tego czy użyje się tylko jednego noża czy obu, zależy jakość i konsystencja przygotowywanej żywności.

1. Jeżeli chcesz użyć obu noży, złóż je przed włożeniem ich do naczynia. Popatrz na rysunek B na stronie 3.
2. Ostrożnie zdejmij osłonę ostrza.
3. Nóż wraz z długim trzonem umieścić na czopie naczynia.

i WSKAZÓWKA:

- Walek na dnie miski napędza nóż.
- Zawsze najpierw zamontuj nóż.
- Tylko wtedy nakładać jedzenie.

4. Pokrywa zabezpieczająca jest wyposażona w 2 pierścienie silikonowe. Przed każdym użyciem upewnij się, że pierścienie silikonowe są prawidłowo umieszczone:
 - Duży pierścień uszczelniający na dolnej stronie pokrywy zabezpieczającej;
 - Mały pierścień prowadzący w środku pokrywy zabezpieczającej.

5. Należy użyć pokrywki ochronną. Walek narzędzia musi teraz wystawać poprzez otwór w ochronnej pokrywce.
6. Ustawić urządzenie napędowe na pokrywie. Wykonując to, należy użyć wnek w pokrywie zabezpieczającej.

Połączenie elektryczne

1. Sprawdzić, czy napięcie miejscowej sieci zasilania elektrycznego jest zgodne z napięciem roboczym urządzenia. Informacja ta jest podana na tabliczce znamionowej urządzenia.
2. Włożyć wtyczkę sieciową do prawidłowo zainstalowanego, uziemionego gniazdka.

i WSKAZÓWKA:

- Urządzenie napędowe posiada wyłącznik bezpieczeństwa.
- Jeśli urządzenie nie zacznie pracować sprawdź, czy obudowa silnika, pokrywa ochronna i nóż są poprawnie zamontowane.

Działanie

Krajalnica wielofunkcyjna działa za pomocą przycisku. Silniczek pracuje tak długo jak trzymamy wciśnięty włącznik.

Ustawienie I = ustawienie niskiej prędkości
Ustawienie II = ustawienie wysokiej prędkości

△ UWAGA:

- Urządzenie przeznaczone jest do krótkiej pracy maksymalnie 45 sekund. Przed ponownym użyciem pozwól mu ostygnąć przez około 2 minuty.
- Po 5 cyklach pracy, pozwól urządzeniu ostygnąć przez około 15-20 minut.

W poniższej tabeli znajdują się informacje dotyczące użytkowania.

Czy chcą Państwo użyć potrawy niewymienionej w tabeli?

Proszę dokonać porównań:

Kawałki jabłka mają zbliżoną konsystencję do ząbków czosnku.

Tabela

Żywność	Przygotowanie	Maks. ilość	Czas trwania ok.
Jajka gotowane	Obrane ze skorupy, w ćwiartkach	300 g (¼ sztuki)	10 sekund
Ziola		200 g	30 sekund
Orzechy włoskie / laskowe	Bez łupiny!	250 g	25 sekund
Migdały	Bez łupiny!	250 g	25 sekund
Czosnek	Obrany	250 g	15 sekund
Cebula	Kostki 2 cm	250 g	15 sekund
Pietruszka	Umyta, bez łodygi	50 g	20 sekund
Chleb (okruchy chleba)	Kostki 2 cm	100 g	20 sekund
Surowe mięso	Kostki 2 cm, bez kości, skóry i ścięgien!	400 g	35 sekund
Ser Parmezan	Kostki 2 cm	200 g	20 sekund

Żywność	Przygotowanie	Maks. ilość	Czas trwania ok.
Czekolada do rozpuszczania	Kostki 1 cm zimne	100 g	5x2 sekund
Marchewki	1 cm kostki	200 g	15 sekund

Można również siekać **kostki lodu**:

- Do tego użyć obu noży.
- Napełnij miskę kostkami lodu - maks. do 200 g.
- Kilkakrotnie nacisnąć przycisk przez krótki czas.

i WSKAZÓWKA:

Kostki lodu siekane są bardziej równo i można lepiej określić ich ziarnistość.

Czyszczenie

! OSTRZEŻENIE:

- Po użyciu i przed czyszczeniem należy zawsze odłączyć urządzenie od sieci zasilającej!
- Nie zanurzać urządzenia napędowego w wodzie! Mogłoby to prowadzić do porażenia prądem lub pożaru.
- Powierzchnie tnące noży są ostre. Występuje **ryzyko skaleczenia!** Obchodzić się z nimi z niezbędną ostrożnością!

! UWAGA:

- Nie stosować do czyszczenia drucianej szczotki ani innych ściemych przyborów.
- Nie stosować ostrych ani żrących środków czyszczących.
- Wyczyścić urządzenie napędowe za pomocą suchej szmatki bez dodatkowych środków czyszczących.

Pojemnik, pokrywa zabezpieczająca, noże i gumowy pierścień

! UWAGA:

- Nie myć akcesoriów w zmywarce. Powierzchnie mogą się stępić.
- Nie napełniaj miski gorącą wodą.
- Umyć akcesoria ręcznie w wodzie do zmywania.
- Oplukać czystą wodą i osuszyć ścierką.
- Do przechowania należy założyć osłonę ostrza!

Przechowywanie

- Oczyszczyć urządzenie zgodnie z opisem. Akcesoria należy pozostawić do całkowitego wyschnięcia.
- Jeśli urządzenie nie będzie używane przez dłuższy czas, zalecane jest jego przechowywanie w oryginalnym opakowaniu.
- Urządzenie zawsze przechowywać w miejscu niedostępnym dla dzieci, dobrze przewietrzanym i suchym.

Usuwanie usterek

Urządzenie nie działa.

Rozwiązanie:

Sprawdzić połączenia sieciowe.

Kolejne możliwe przyczyny:

Urządzenie napędowe posiada **wyłącznik bezpieczeństwa**. Zapobiega to przypadkowemu włączeniu silnika.

Rozwiązanie:

Sprawdzić, czy prawidłowo zamocowano urządzenie napędowe, pokrywę zabezpieczającą oraz ostrze.

Dane techniczne

Model:.....PC-MZ 1150
 Zasilanie:..... 220 - 240 V~, 50 / 60 Hz
 Zużycie energii:..... 400 W
 Klasa ochrony:II
 Praca w krótkim czasie: Wł 45 sekund / Wył 2 minuty
 Pojemność: ok. 1 litra
 Waga netto: ok. 1,95 kg

Zastrzegamy sobie prawo wprowadzania zmian technicznych i projektowych w trakcie ciągłego rozwoju produktu.

Urządzenie jest zgodne z aktualnymi dyrektywami CE, dotyczącymi zgodności elektromagnetycznej czy niskiego napięcia i produkowane jest zgodnie z najnowszymi przepisami bezpieczeństwa.

Ogólne warunki gwarancji

Producent/Dystrybutor udziela 24 miesięcy gwarancji na zakupione urządzenie. Okres gwarancji liczony jest od daty zakupu urządzenia.

W tym okresie uszkodzone urządzenie będzie bezpłatnie wymienione na wolne od wad. W przypadku, gdy wymiana będzie niemożliwa do zrealizowania, Nabywca otrzyma zwrot ceny zakupu urządzenia.

Za uszkodzone urządzenie uważa się takie, które nie spełnia funkcji określonych w instrukcji obsługi, a przyczyną takiego stanu jest wewnętrzna wada fabryczna lub materiałowa.

Gwarancją nie są objęte uszkodzenia mechaniczne, chemiczne, termiczne, powstałe w wyniku działania sił zewnętrznych (np. przepięcie w sieci energetycznej czy wyładowania atmosferyczne), jak również wady powstałe w wyniku obsługi niezgodnej z instrukcją obsługi urządzenia.

Nabywcy przysługuje prawo do wymiany urządzenia na wolne od wad lub, jeśli wymiana jest niemożliwa, zwrotu gotówki tylko po dostarczeniu do punktu zakupu kompletnego urządzenia z oryginalnymi akcesoriami, instrukcją obsługi i w oryginalnym opakowaniu wraz z dowodem zakupu i prawidłowo wypełnioną kartą gwarancyjną (pieczętka sklepu, data sprzedaży urządzenia).

Gwarancja oraz zawarte w niej warunki obowiązują na terenie Rzeczypospolitej Polskiej.

Niniejsza gwarancja nie wyłącza, nie ogranicza ani nie zawiesza uprawnień Nabywcy wynikających z przepisów Ustawy z dnia 27 lipca 2002 r. o szczególnych warunkach sprzedaży konsumenckiej oraz o zmianie kodeksu cywilnego (Dz. U. z 2002 r. Nr 141, poz. 1176).

Dystrybutor:
CTC Clatronic Sp. z o.o.
Ul. Brzeska 1
45-960 Opole

JĘZYK POLSKI

Usuwanie

Znaczenie symbolu „kosza na śmieci”



Należy chronić nasze środowisko naturalne; urządzenia elektryczne nie należą do odpadów komunalnych.

Należy skorzystać z punktów zbiórki sprzętu elektrycznego do utylizacji i oddać swój zużyty sprzęt elektryczny i elektroniczny do tych punktów.

Tym sposobem pomagają Państwo unikać potencjalnych następstw niewłaściwego usuwania odpadów, mających wpływ na środowisko i zdrowie ludzi.

Tą drogą przyczyniają się Państwo do recyklingu i do innych form wykorzystania starego sprzętu elektrycznego i elektronicznego.

Informacje dotyczące utylizacji urządzeń można uzyskać od władz lokalnych lub miejskich.

Használati utasítás

Köszönjük, hogy megvásárolta a termékünket. Reméljük, sok örömet lel a termék használatában.

A használati útmutatóban található jelzések

A fontos biztonsági információk kifejezetten meg vannak különböztetve. Pontosan kövesse ezeket az utasításokat, hogy elkerülje a sérüléseket és a készülék károsodását:

FIGYELMEZTETÉS:

Egészségét károsító veszélyekre figyelmeztet, és jelzi a lehetséges sérülésveszélyt.

VIGYÁZAT:

A készülék vagy más tárgy lehetséges sérülésének lehetőségét jelzi.

 **MEGJEGYZÉS:** Javaslatokat, információt közöl.

Tartalom

A kezelőelemek áttekintése	3
Általános megjegyzések	37
A készülékre vonatkozó speciális biztonsági szabályok	37
Rendeltetészerű használat	38
A készülék kicsomagolása	38
A kezelőelemek áttekintése / Szállított elemek	38
Előkészület és általános információk	39
Használat	39
Táblázat	39
Tisztítás	40

Tárolás	40
Hibaelhárítás	40
Műszaki adatok	40
Hulladékkezelés	41

Általános megjegyzések

A készülék használata előtt gondosan olvassa végig a használati utasítást, és őrizze meg a garancialevéllel, a pénztári nyugtával és lehetőleg a csomagolókartonnal, ill. az abban lévő béléssanyaggal együtt! Ha egy harmadik félnek adja a készüléket, adja át a használati utasítást is.

- A készüléket személyes célra és csak rendeltetésének megfelelően használja. A készülék nem kereskedelmi használatra készült.
- A készülék nem alkalmas kültéri használatra. Ne tegye ki erős hőhatásnak, közvetlen napsugárzásnak és nedvességnek (semmi esetre se mártsa folyadékba), és óvja az éles szélektől! Ne használja a készüléket vizes kézzel! Húzza ki a készüléket, ha nedvesség vagy folyadék érte.
- A készüléket és a tápkábelt sérülések jeleit keresve rendszeresen ellenőrizni kell. Ha sérülést észlel, ne használja a készüléket.
- Csak eredeti kiegészítőket használjon.
- A gyerek biztonsága érdekében ne hagyja szét a csomagolóanyagokat (műanyag zacskók, kartonpapír, polisztirol stb.).

FIGYELMEZTETÉS:

Ne engedje, hogy a kisgyerekek játsszanak a fóliával.
Fulladásveszély!

A készülékre vonatkozó speciális biztonsági szabályok

FIGYELMEZTETÉS: Sérülésveszély!

- A kések pengéi nagyon élesek!
- A késeket kellő elővigyázatossággal kezelje!
- Fennáll a sérülés veszélye, kiváltképp, amikor behelyezi / eltávolítja a késeket az edényből, vagy amikor tisztítja őket!
- Mindig válassza le a készüléket az elektromos hálózatról, ha felügyelet nélkül hagyja, valamint összeszerelés, szétszerelés vagy tisztítás előtt.



FIGYELMEZTETÉS: Sérülésveszély!

- Ne javítsa saját kezűleg a készüléket. Mindig lépjen kapcsolatba szakképzett szerelővel. Ha a villanyvezeték megsérül, a gyártónak, a szerviz ügynökségnek vagy más, hasonlóan képzett személynek kell a javítást végeznie, a veszélyek elkerülése érdekében.
- A készüléket gyerekek nem használhatják.
- Tartsa a készüléket és a kábelét gyerekektől távol.
- A gyerekek nem játszhatnak a készülékkel.
- A készülékeket csökkent fizikai, érzékszervi vagy értelmi képességű személyek, illetve akiknek nincs meg a kellő tapasztalatuk és tudásuk ehhez, csak akkor használhatják, ha felügyelet alatt állnak vagy a készülék biztonságos használatára megtanították őket és megértették a kapcsolódó veszélyeket.



VIGYÁZAT:

A motor egység nem meríthető vízbe a tisztításhoz. Kövesse a „Tisztítás” részben leírt utasításokat.

Rendeltetésszerű használat

A készülék aprítható élelmiszerek feldolgozására szolgál.

Nem alkalmas folyadékok keverésére vagy habosítására. Ne működtesse a készüléket, ha üres.

Háztartásbéli és hasonló felhasználásra készült.

A készüléket csak használati útmutatóban leírtaknak megfelelően használja. Ne használja a készüléket kereskedelmi célra.

Semmilyen más célra nem való, és ennek figyelmen kívül hagyása károsodást vagy személyi sérülést okozhat.

A gyártó nem vállal felelősséget a helytelen használatból eredő károkért.

A készülék kicsomagolása

1. Vegye ki a készüléket a csomagolásából.
2. Távolítsa el az összes csomagolóanyagot, úgymint a fóliákat, töltőanyagokat, kábelrögzítőket és a kartonokat.
3. Ellenőrizze a csomagot, hogy minden megvan-e.
4. Ha a csomag tartalma nem teljes vagy sérülések találhatók, ne vegye használatba a készüléket. Azonnal vigye vissza az értékesítőhöz.

MEGJEGYZÉS:

A készülék poros lehet, vagy gyártási maradékok lehetnek rajta. Javasoljuk, hogy a „Tisztítás” részben leírtak szerint tisztítsa meg a készüléket.

A kezelőelemek áttekintése / Szállított elemek

- 1 Kapcsoló (I beállítás)
- 2 Kapcsoló (II beállítás)
- 3 Motoregység
- 4 Szilikon vezetőgyűrű
- 5 Biztonsági védőburkolat
- 6 Tömítő gyűrű
- 7 Két kés
- 8 Aprítóedény
- 9 Vezetőcsavar
- 10 Csúszásmentes gumigyűrű

Nincs illusztráció:

Késvédő (4 darab)

Előkészület és általános információk

- Készítse elő az élelmiszert. Tájékozódjon az alábbi táblázatból.
- Helyezze a gumigyűrűt egy vízszintes felületre. Helyezze az edényt a gumigyűrűre.

A készülék összeszerelése

Az étel mennyiségétől és sűrűségétől függően használhatja mindkét kést, vagy csak az egyiket.

1. Ha mindkét kést szeretné használni, az edénybe helyezése előtt szerelje össze azokat. Lásd a B. ábrát a 3. oldalon.
2. Óvatosan húzza le a késvédőt.
3. Helyezze a kész az edényben lévő hosszú tengelyre.

i MEGJEGYZÉS:

- Az edény alján lévő tengely hajtja a kést.
- Először mindig helyezze fel a kést.
- Csak ezután tölts be az élelmiszert.

4. A védőburkolaton két szilikongyűrű található. Minden használat előtt ellenőrizze, hogy a szilikongyűrűk megfelelő pozícióban vannak.
 - Nagy tömítőgyűrű a védőburkolat alsó részén;
 - Kis vezetőgyűrű középen a védőburkolaton.
5. Helyezze fel a védőburkolatot. Az eszköz tengelyének ki kell állnia a védőburkolaton lévő furatból.
6. Helyezze a motoregységet a védőburkolatra. Ehhez használja a biztonsági védőburkolaton lévő mélyedéseket.

Elektromos csatlakozás

1. Ellenőrizze, hogy a használni kívánt hálózati áram feszültsége megfelel a készüléken feltüntetett értékeknek. Az információ megtalálható a készülék adattábláján.
2. Csatlakoztassa a hálózati dugaszt egy megfelelően felszerelt védőérintkezős aljzatba.

i MEGJEGYZÉS:

- A motoregység biztonsági kapcsolóval van felszerelve.
- Ha a készülék nem indul be, ellenőrizze, hogy a motorburkolat, a védőburkolat és a kés megfelelően össze van-e illesztve.

Használat

A multifunkciós aprító nyomógombos működtetésű. A motor addig működik, amíg nyomva tartja a kapcsolót.

I beállítás = alacsony fordulatszám-beállítás

II beállítás = magas fordulatszám-beállítás

Δ VIGYÁZAT:

- A készülék rövid időtartamra, maximálisan 45 másodperc használatra alkalmas. A készüléket újból használat előtt kb. 2 perccig hagyja lehűlni.
- 5 működési ciklus után kb. 15-20 percre hagyja lehűlni a készüléket.

A következő táblázat a használatl kapcsolatosan tartalmaz információkat.

Olyan élelmiszert szeretne használni, amely nem szerepel a táblázatban?

Összevetésképpen:

Az almadarabok hasonló állagúak, mint a fokhagymagerezdek.

Táblázat

Élelmiszer	Előkészítés	Max. mennyiség	Kb. időtartam
Főtt tojás	Szeletelve, négyelve	300 g (¼ darab)	10 másodperc
Fűszerek		200 g	30 másodperc
Dió/mogyoró	Héj nélküli!	250 g	25 másodperc
Mandula	Héj nélküli!	250 g	25 másodperc
Fokhagyma	Hántolt	250 g	15 másodperc
Hagyma	2 cm-es kockák	250 g	15 másodperc
Petrezselyem	Megmosva, szára levágva	50 g	20 másodperc
Kenyér (kenyérmorzsá)	2 cm-es kockák	100 g	20 másodperc
Nyers hús	2 cm-es kockák, csont, bőr és mócsing nélküli!	400 g	35 másodperc
Parmezánsajt	2 cm-es kockák	200 g	20 másodperc
Főzőcsokoládé	1 cm-es kockák fagyasztva	100 g	5x2 másodperc
Sárgarépa	1 cm-es kockák	200 g	15 másodperc

Természetesen **jégkockákat** is apríthat:

- Ehhez két kést használjon.
- Töltse meg az edényt max. 200 g jégkockával.
- Többször egymás után nyomja meg a gombot, de csak rövid időtartamokra.

i MEGJEGYZÉS:

A jégkockák még egyenletesebben lesznek felaprítva és jobban meghatározhatja a finomságot is.

Tisztítás



FIGYELMEZTETÉS:

- Használat után és tisztítás előtt mindig húzza ki a hálózati csatlakozót!
- Ne merítse vízbe a motoregységet. Áramütést vagy tüzet okozhat.
- A kések vágófelülete nagyon éles. Fennáll a **sérülés veszélye!** Az alkatrészeket kellő elővigyázatossággal kezelje!

△ VIGYÁZAT:

- Ne használjon drótkéfé vagy más karcoló konyhai eszközt a tisztításhoz.
- Ne használjon agresszív vagy karcoló tisztítószeret.
- A motoregységet száraz ruhával tisztítsa meg, tisztítószer hozzáadása nélkül.

Aprítóedény, biztonsági védőburkolat, kés és gumigyűrű

△ VIGYÁZAT:

- Ne tisztítsa mosogatógépben ezeket a tartozékokat. A felületeik károsodhatnak.
- Ne töltse fel az edényt forrásban lévő vízzel.
- Ezeket a tartozékokat kézzel mossa el tisztítószeres vízben.
- Tiszta vízben öblítse le, és egy ruhával törölje szárazra.
- A tároláshoz szerelje fel a késvédőt!

Tárolás

- A leirtaknak megfelelően tisztítsa a készüléket. Hagyja, hogy a tartozékok teljesen megszáradjanak.
- Ha a készüléket hosszabb ideig nem használja, akkor azt javasoljuk, hogy az eredeti csomagolásában tárolja.
- Mindig a gyerekektől távol tárolja a készüléket, egy jól szellőztetett, száraz helyiségben.

Hibaelhárítás

A készülék nem működik.

Megoldás:

Ellenőrizze a hálózati csatlakoztatást.

További lehetséges okok:

A készülék **biztonsági kapcsolóval** van felszerelve.

Ez megakadályozza a motor véletlenszerű elindulását.

Megoldás:

Ellenőrizze, hogy a motoregység, a biztonsági védőburkolat és a kés megfelelően illeszkedik.

Műszaki adatok

Típus:PC-MZ 1150
Áramforrás: 220 - 240 V~, 50/60 Hz
Energiafogyasztás: 400 W
Védelmi osztály: II
Rövid idejű használat:
..... 45 másodpercre bekapcsolva / 2 perc kikapcsolva
Úrtartalom: kb. 1 liter
Nettó tömeg: kb. 1,95 kg

A műszaki és kivitelezési módosítások jogát a folyamatoss termékfejlesztés miatt fenntartjuk.

A készülék megfelel minden érvényes CE irányelvnek, beleértve az elektromágneses megfelelőségről, és a kisfeszültségű berendezésekről szóló irányelveket, és a legújabb biztonsági szabályozások figyelembe vételével készült.

Hulladékkezelés

A „kuka” szimbólum jelentése



Védje a környezetet; a használt elektromos készülékek nem tartoznak a háztartási hulladékhoz.

Használja az elektromos berendezések gyűjtőpontjait, és juttassa el a már többé nem használt elektromos és elektronikus berendezéseit ezekre a pontokra.

Ezzel segítséget nyújt ahhoz, hogy elkerülhetők legyenek azok a hatások, amelyeket a helytelen „szemétké dobás” gyakorolhat a környezetre és az emberi egészségre.

Hozzájárulhat az elektromos és elektronikus készülékek újrahasznosításához vagy más módon való hasznosításához.

A készülékek hulladékkezelésével kapcsolatos információt a helyi vagy önkormányzati hatóságoknál kaphat.

Руководство по эксплуатации

Благодарим за покупку нашего изделия. Мы надеемся, что вы с удовольствием будете пользоваться им.

Символы в данном руководстве по эксплуатации

Важная информация о безопасности обозначена специальными знаками. Во избежание травмирования и повреждения устройства строго следуйте инструкциям:

ПРЕДУПРЕЖДЕНИЕ:

Предупреждает об угрозе здоровью и возможном риске получения травм.

ВНИМАНИЕ:

Предупреждает об опасности повреждения устройства или других предметов.

 ПРИМЕЧАНИЯ: Дает советы и информацию.

Содержание

Обзор деталей прибора	3
Общая информация.....	42
Специальные указания по безопасности для этого устройства	42
Предназначение.....	43
Распаковка устройства	43
Обзор деталей прибора/Комплект поставки.....	44
Подготовка к использованию и общая информация.....	44
Работа	44
Таблица.....	44
Чистка.....	45
Хранение.....	45
Устранение неисправностей.....	45
Технические данные.....	46

Общая информация

Перед работой с устройством внимательно прочтите руководство по эксплуатации, сохраните его вместе с гарантийным талоном и, если возможно, с упаковкой. При передаче устройства другим лицам, приложите к нему руководство по эксплуатации.

- Используйте устройство бережно и только для целевого назначения. Устройство не предназначено для коммерческого использования.
- Не используйте устройство вне помещения. Защищайте его от воздействия тепла, прямого солнечного света, влажности (запрещается погружать в жидкость) и острых предметов. Не пользуйтесь устройством, если у вас влажные руки. Если устройство подверглось воздействию жидкости, отключите его от сети.
- Устройство и шнур питания следует регулярно проверять на наличие повреждений. При обнаружении повреждения, запрещается в дальнейшем использовать устройство.
- Пользуйтесь только оригинальными принадлежностями.
- В целях обеспечения безопасности не оставляйте вокруг упаковочные материалы (пластиковые пакеты, картон, полистирол и т.п.), если в помещении имеют доступ дети.

ПРЕДУПРЕЖДЕНИЕ:

Не позволяйте детям играть с полиэтиленовой пленкой. **Опасность удушья!**

Специальные указания по безопасности для этого устройства

ПРЕДУПРЕЖДЕНИЕ: Опасность получения травмы!

- Лезвия ножей очень острые!
- Обращайтесь с ножами с должной осторожностью!
- Существует опасность получения травмы, особенно, когда вы вставляете/вытаскиваете ножи из чаши или моете их!
- Всегда отключайте устройство из сети, когда с ним никто не работает, а также перед началом разборки, сборки и чистки.

ПРЕДУПРЕЖДЕНИЕ: Опасность получения травмы!

- Не пытайтесь самостоятельно отремонтировать устройство. Обязательно свяжитесь с авторизованным мастером. При повреждении сетевого шнура, во избежание опасности поражения электрическим током, шнур следует заменить у изготовителя, сервисного представителя или других квалифицированных лиц.
- Детям запрещается пользоваться данным устройством.
- Храните устройство и шнур подальше от детей.
- Запрещается детям играть с данным устройством.
- Устройства могут быть использованы людьми с ограниченными физическими и умственными способностями, а также не имеющие опыта работы, только под присмотром или после получения инструктажа по безопасной эксплуатации устройства, если эти люди осознают все риски, связанные с данным прибором.

ВНИМАНИЕ:

Электродвигатель запрещается погружать в воду для мытья. Соблюдайте инструкции, представленные в разделе “Чистка”.

Предназначение

Данный прибор предназначен для обработки продуктов, которые могут измельчаться.

Не пригоден для взбалтывания или смешивания жидкостей.

Запрещается эксплуатировать пустой прибор.

Прибор предназначен для использования в быту и аналогичных применений.

Используйте устройство только так, как указано в данном руководстве. Не используйте устройство в коммерческих целях.

Устройство не предназначено для других целей; оно может нанести ущерб или стать причиной травмы.

Изготовитель не несет ответственность за ущерб, причиненный при использовании устройства не по назначению.

Распаковка устройства

1. Достаньте устройство из упаковки.
2. Удалите все упаковочные материалы, такие как пленки, наполнительный материал, фиксаторы кабеля и картон.
3. Проверьте комплектность поставки.
4. Не эксплуатируйте устройство при наличии повреждений, либо если устройство некомплектно. Незамедлительно верните покупку в магазин.

ПРИМЕЧАНИЯ:

Очистите поверхность устройства от пыли и остатков производственного процесса, как описано в разделе “Чистка”.

Обзор деталей прибора/ Комплект поставки

- 1 Переключатель (Настройка I)
- 2 Переключатель (Настройка II)
- 3 Двигатель
- 4 Силиконовое направляющее кольцо
- 5 защитная крышка
- 6 Кольцевое уплотнение
- 7 Два ножа
- 8 Контейнер
- 9 Направляющий болт
- 10 Непроскальзывающее резиновое кольцо

Нет рисунка:

Ограждение лезвия (4 шт.)

Подготовка к использованию и общая информация

- Приготовьте блюдо. Воспользуйтесь следующей таблицей.
- Поместите резиновое кольцо на плоскую поверхность. Поставьте контейнер на резиновое кольцо.

Сборка прибора

Количество и консистенция продуктов зависит от того, используете ли вы один или два ножа.

1. Если вы намерены использовать оба ножа, произведите их сборку до установки их в контейнер. См. фиг. В на странице 3.
2. Осторожно снимите ограждение лезвия.
3. Установите нож на длинном валу на штырь, расположенный в чаше.

i ПРИМЕЧАНИЯ:

- Вал на дне чаши приводит нож в действие.
- Всегда сначала подгоните нож.
- Только затем добавляйте пищевые продукты.

4. Крышка оснащается 2 силиконовыми кольцами. Перед применением убедитесь, что силиконовые кольца расположены правильно:
 - Большое кольцо уплотнения находится в нижней части крышки;

- Небольшое направляющее кольцо находится в центре крышки.
5. Установите защитную крышку. Вал устройства теперь должен пройти через отверстие в защитной крышке.
 6. Установите двигатель на крышку; для этого следует использовать углубления на крышке.

Электрические подключения

1. Проверьте, что напряжение в сети соответствует указанному на устройстве. Информацию о рабочем напряжении можно найти на паспортной табличке.
2. Подсоедините вилку к правильно установленной розетке.

i ПРИМЕЧАНИЯ:

- Двигатель оборудован аварийным выключателем.
- Если прибор не запускается, проверьте правильность установки корпуса электродвигателя, защитной крышки и ножа.

Работа

Многофункциональный измельчитель работает при удержании нажатой кнопки. Мотор будет включен, пока кнопка нажата.

Настройка I = настройка низкой скорости
Настройка II = настройка высокой скорости

△ ВНИМАНИЕ:

- Прибор предназначен для кратковременного использования, максимум в течение 45 секунд. Дайте прибору остыть в течение примерно 2-х минут перед повторным использованием.
- Через 5 циклов работы дайте прибору остынуть в течение примерно 15-20 минут.

В следующей таблице вы найдете информацию об эксплуатации прибора.

Хотите использовать продукт, не указанный в таблице?

Проведите сравнение:

Кусочки яблока имеют схожую с дольками чеснока консистенцию.

Таблица

Продукт	Подготовка	Макс. количество	Прим. продолжительность
Вареные яйца	Без скорлупы, разрезаны на четыре части	300 г (Четвертинки)	10 секунд
Овощи		200 г	30 секунд
Грецкие орехи / арахис	Без скорлупы!	250 г	25 секунд
Миндаль	Без скорлупы!	250 г	25 секунд
Чеснок	Очищенный	250 г	15 секунд
Лук	Кубики 2 см	250 г	15 секунд

Продукт	Подготовка	Макс. количество	Прим. продолжительность
Петрушка	Помыть, срезать корень	50 г	20 секунд
Хлеб (хлебные крошки)	Кубики 2 см	100 г	20 секунд
Сырое мясо	Кубики 2 см, без костей, шкуры и жил!	400 г	35 секунд
Сыр "Пармезан"	Кубики 2 см	200 г	20 секунд
Приготовление шоколада	Кубики 1 см, охлажденные	100 г	5 x 2 секунд
Морковь	Кубики 1 см	200 г	15 секунд

Вы также можете измельчить **кубики льда**:

- Для это используйте два ножа.
- Заполните чашу кубиками льда максимум на 200 гр.
- Последовательно нажимайте кнопку на непродолжительное время.

i ПРИМЕЧАНИЯ:

Кубики льда измельчаются равномерно и вы можете регулировать степень измельчения.

Чистка

ПРЕДУПРЕЖДЕНИЕ:

- После использования и перед чисткой, всегда отсоединяйте устройство от сети электропитания!
- Не погружайте двигатель в воду! Это может привести к поражению электрическим током или воспламенению.
- Режущие поверхности ножей очень острые. Существует **опасность получения травмы!** Обращайтесь с ножами с должной осторожностью!

ВНИМАНИЕ:

- Не используйте металлическую щетку или иные абразивные кухонные принадлежности для очистки.
- Не используйте агрессивные или абразивные чистящие средства.
- Почистите поверхность двигателя с помощью сухой ткани, без добавления каких-либо моющих средств.

Контейнер, защитная крышка, ножа и резиновое кольцо

ВНИМАНИЕ:

- Не мойте эти аксессуары в посудомоечной машине. Поверхности могут затупиться.
- Запрещается наполнять чашу кипятком.
- Мойте эти аксессуары вручную в воде для мытья посуды.
- Прополощите их в чистой воде, и вытрите сухой тканью.
- Для хранения устанавливайте ограждение лезвия!

Хранение

- Очистите устройство в соответствии с инструкциями. Дайте принадлежностям полностью высохнуть.
- Если вы хотите продлить срок службы устройства, рекомендуется хранить его в оригинальной упаковке.
- Всегда храните устройство в недоступном для детей, хорошо проветриваемом и сухом месте.

Устранение неисправностей

Устройство не работает.

Решение:

Проверьте, что устройство подсоединено к сети электропитания.

Другие возможные причины:

Устройство снабжено **аварийным выключателем**. Это предотвращает случайный запуск двигателя.

Решение:

Убедитесь, что двигатель, крышка и лезвие установлены правильно.

Технические данные

Модель: PC-MZ 1150
Электропитание: 220 - 240 В~, 50 / 60 Гц
Потребляемая мощность: 400 Вт
Класс защиты: II
Беспрерывная работа: вкл 45 секунд / выкл 2 минут
Емкость: пригл. 1 л
Вес нетто: пригл. 1,95 кг

Сохранено право на технические и конструкционные изменения в рамках продолжающейся разработки продукта.

Данное устройство соответствует всем текущим директивам СЕ, таким как электромагнитная совместимость и низкое напряжение; оно произведено в соответствии с новейшими правилами техники безопасности.

الجدول

المدة- تقريبًا	الحد الأقصى للكمية	الإعداد	الطعام
10 ثوان	300 جم (1/4 قطع)	مقشر، مقطّع لأربع قطع	بيض مسلوقة
30 ثوان	200 جم		الأعشاب
25 ثوان	250 جم	دون قشر!	الجوز/ البندق
25 ثوان	250 جم	دون قشر!	اللوز
15 ثوان	250 جم	مقشر	الثوم
15 ثوان	250 جم	مكعبات سمكها 2 سم	البصل
20 ثوان	50 جم	مغسول، ومقطّع الجذور	البقدونس
20 ثوان	100 جم	مكعبات سمكها 2 سم	الخبز (قطع صغيرة)
35 ثوان	400 جم	مكعبات سمكها 2 سم، دون عظم، وجلد وأوتار!	لحم نيء
20 ثوان	200 جم	مكعبات سمكها 2 سم	جين بارميزان
2x5 ثوان	100 جم	مكعبات ثلج مجمدة سمكها 1 سم	شوكولاتة خام
15 ثوان	200 جم	مكعبات سمكها 1 سم	جزر

ملاحظة:

تقطع مكعبات الثلج بالتساوي ويمكنك تحديد درجة التحبب بشكل أفضل.

يمكنك أيضًا تقطيع مكعبات الثلج:

- استخدم السكين لهذا الغرض.
- املاً الوعاء بمكعبات الثلج لما يصل إلى 200 جم كحد أقصى.
- اضغط باستمرار على الزر لفترة زمنية قصيرة.

التنظيف

تحذير!

- بعد الاستخدام وقبل التنظيف، افصل الجهاز دائماً من مصدر الطاقة!
- ا تغمر وحدة المحرك أبداً في الماء! قد يؤدي ذلك إلى التعرض لصدمة كهربائية أو نشوب حريق.
- حواف القطع بالسكاكين حادة. ثمة خطر الإصابة بجروح! توخ الحذر اللازم عند التعامل معها!

اكتشاف الخلل وإصلاحه

الجهاز لا يعمل.

الحل:

تحقق من التوصيل بكبل الطاقة.

الأسباب الأخرى المحتملة:

هذا الجهاز مزود بمفتاح سلامة.

يمنع هذا المفتاح تشغيل المحرك دون قصد.

الحل:

تحقق من تركيب وحدة المحرك، وغطاء السلامة والشفرات بطريقة صحيحة.

البيانات الفنية

الطراز: PC-MZ 1150	الطراز: 1150
الإمداد بالطاقة: 220-240 فولت-60/50 هرتز	الإمداد بالطاقة: 220-240 فولت-60/50 هرتز
استهلاك الطاقة: 400 واط	استهلاك الطاقة: 400 واط
فئة الحماية: II	فئة الحماية: II
التشغيل لمدة زمنية قصيرة: 45 ثوان/ إيقاف التشغيل لمدة دقيقتين	التشغيل لمدة زمنية قصيرة: 45 ثوان/ إيقاف التشغيل لمدة دقيقتين
الوزن الصافي: 1,95 كجم تقريباً	الوزن الصافي: 1,95 كجم تقريباً

نحتفظ بالحق في إجراء تغييرات فنية وتصميمية في سياق التطوير المستمر لمنتجاتنا.

يتوافق هذا الجهاز مع كل توجيهات CE الحالية مثل التوجيهات التوافقية

الكهرومغناطيسية والجهد المنخفض كما تم تصنيعه وفقاً لأحدث لوائح السلامة.

تنبيه:

- لا تستخدم فرشاة سلك أو أي أدوات كاشطة للتنظيف.
- لا تستخدم أي منظفات حادة أو كاشطة.
- نظف وحدة المحرك بقطعة قماش جافة دون منظفات إضافية.

الوعاء والغطاء الواقي والسكين وحلقة مطاطية مضادة للانزلاق

تنبيه:

- لا تنظف أي ملحق من الملحقات في غسالة الصحون. قد تقل حدة الأسطح.
- لا تملأ الوعاء بماء مغلي.
- اغسل هذه الملحقات يدوياً بمياه غسل الصحون.
- اشطف ميماء نظيفة ثم جفف بقطعة قماش.
- ركب وافي الشفرات عند التخزين!

التخزين

- نظف الجهاز بالطريقة المذكورة. أترك الملحقات تجف تماماً.
- نوصي بحفظ الجهاز في العبوة الأصلية إذا كنت لا ترغب في استخدامه لفترات طويلة.
- خزن الجهاز دائماً بعيداً عن متناول الأطفال في مكان جاف جيد التهوية.

تنبيه:

لا تغمر الجهاز في الماء لتنظيفه. يُرجى اتباع التعليمات المحددة في فصل "التنظيف".

ملاحظة:

- يعمل العمود الموجود في الجزء السفلي للوعاء على إدارة السيكنية.
 - ركب دائماً السيكنية أولاً.
 - بعد ذلك املاً الوعاء بالطعام.
4. جُهِز غطاء السلامة بحلقتين سيليكونيتين. تأكد من وضع هاتين الحلقتين السيليكونيتين وضعية صحيحة قبل كل استخدام:
- حلقة منع التسرب الكبيرة في الجزء السفلي من غطاء السلامة.
 - حلقة التوجيه الصغيرة في وسط غطاء السلامة.
5. ركب الغطاء الواقي. يجب أن يخرج عمود الجهاز الآن من خلال الفتحة في الغطاء الواقي.
6. ضع وحدة المحرك على الغطاء. عند القيام بذلك، استخدم التجاويف الموجودة في غطاء السلامة.

التوصيل الكهربائي

1. تحقق من أن مصدر الطاقة الذي تريد استخدامه يتوافق مع الخاص بالجهاز. يمكن العثور على التفاصيل على لوحة الاسم.
2. وصل قابس الكبل الرئيس بمقبس أمان مثبت تثبيتيًا صحيحًا.

ملاحظة:

- وحدة المحرك مزودة بمفتاح واقي.
- في حال لم يعمل الجهاز، تأكد ما إذا تم تركيب كل من مبيت الموتور والغطاء الواقي والسيكنية على نحو صحيح.

التشغيل

المباشرة متعددة الأغراض مزودة بزر دفع لتشغيل. سيعمل المحرك طوال الضغط على المفتاح لأسفل.

الإعداد I = إعداد منخفض السرعة
الإعداد II = إعداد مرتفع السرعة

تنبيه:

- الجهاز مناسب لتشغيله لفترة قصيرة بحد أقصى 45 ثوان. أتركه ليبرد لمدة دقيقتين تقريبًا قبل استخدامه مرة أخرى.
- بعد تشغيله لمدة خمس دورات، اتركه يبرد لمدة 15 - 20 دقيقة.

يتضمن الجدول التالي معلومات الاستخدام. هل تريد استخدام أطعمة غير مدرجة في هذا الجدول؟

أجر بعض المقارنات:

قطع التفاح لها نفس كثافة فصوص التوم.

غرض الاستخدام

هذا الجهاز مُصمم لإعداد المأكولات التي يُمكن تقطيعها. الجهاز غير ملائم لأغراض تقليب السوائل أو خلطها. لا تقم بتشغيل الجهاز وهو فارغ. ليستخدم الجهاز فقط في الاستخدامات المنزلية وما شابه. لا تستخدم هذا الجهاز إلا كما هو موضح في دليل المستخدم. لا تستخدم هذا الجهاز لأغراض تجارية. قد يؤدي استخدام الجهاز لأغراض أخرى إلى تلف الجهاز أو التعرض لإصابات شخصية. لا تتحمل جهة التصنيع أي مسؤولية عن الأضرار الناتجة من سوء الاستخدام.

تفريغ محتويات العبوة

1. أخرج الجهاز من العبوة.
2. أزل كافة مواد التغليف مثل الرقائق والبطانات وحوامل الكابيل والعبوة المصنوعة من الورق المقوى.
3. تحقق من محتويات التسليم لضمان وجود كافة المحتويات.
4. إذا كانت محتويات العبوة غير كاملة أو تم العثور على تلفيات، لا تقم بتشغيل الجهاز. أعدّه مباشرة إلى البائع.

ملاحظة:

قد يوجد غبار أو مخلفات الإنتاج على الجهاز. لذا نوصي بتنظيف الجهاز على النحو الموضح في قسم "التنظيف".

نظرة عامة على المكونات / نطاق التسليم

1. مفتاح (الإعداد I)
2. مفتاح (الإعداد II)
3. وحدة المحرك
4. حلقة توجيه سيليكونية
5. غطاء السلامة
6. حلقة منع التسرب
7. سيكينان
8. الوعاء
9. المسامير الموجهة
10. حلقة مطاطية مضادة للانزلاق

لا يوجد صورة توضيحية:

واقي شفرات (4 قطع)

تحضير الأطعمة ومعلومات عامة

- جهز طبقًا. ارجع إلى الجدول التالي.
- ضع الحلقة المطاطية على سطح مستو. ضع الوعاء على الحلقة المطاطية.

تركيب الجهاز

ترجع الحاجة إلى استخدام سيكين واحد أو اثنين إلى كمية الطعام وقوامه.

1. إذا كنت ترغب في استخدام السيكينين، فقم بجمعهما قبل وضعهما في الوعاء. ارجع إلى الشكل B الموجود في الصفحة 3.
2. اسحب واقي الشفرات بعناية.
3. ضع السيكين طويل الذراع بمشبك الوعاء.

47	تنظيف
47	التخزين
47	اكتشاف الخلل وإصلاحه
47	البيانات الفنية

دليل التعليمات

شكراً لك لاختيارك منتجنا. نأمل في أن تستمتع باستخدام الجهاز.

معنى الرموز الواردة بدليل التعليمات هذا

يتم تعليم معلومات السلامة الهامة بوضوح. يرجى اتباع التعليمات بدقة من أجل تجنب الإصابات والأضرار التي تلحق بالوحدة:

 تحذير: يحذر من المخاطر الصحية ويشير إلى مخاطر الإصابة المحتملة.

 تنبيه: يشير إلى التلف المحتمل للوحدة أو غيرها من الأشياء.

 ملاحظة: يلقي هذا الرمز الضوء على النصائح والمعلومات.

المحتويات

3	نظرة عامة على المكونات
49	ملاحظات عامة
49	تعليمات السلامة الخاصة لهذا الجهاز
48	غرض الاستخدام
48	تفريغ محتويات العبوة
48	نظرة عامة على المكونات / نطاق التسليم
48	تحضير الأطعمة ومعلومات عامة
48	التشغيل
47	الجدول

ملاحظات عامة

قبل تشغيل هذا الجهاز، اقرأ تعليمات التشغيل بعناية، واحتفظ بها للرجوع إليها، بما في ذلك إيصال الضمان، وصدوق التعبئة الداخلية، إن أمكن. إذا أعطيت هذا الجهاز لطرفٍ ثالث، أعطه الدليل أيضاً.

- استخدام الجهاز فقط وحصرياً في الغرض المخصص له. هذا الجهاز غير مُخصص للاستخدام التجاري.
- لا تستخدم الجهاز في الأماكن الخارجية. احتفظ بالجهاز بعيداً عن الحرارة وأشعة الشمس المباشرة والرطوبة (لا تعمر الجهاز أبداً في أي سائل) والحواف الحادة. لا تستخدم الجهاز وبيديك مبتلئين. أفضل الجهاز إذا تعرض للرطوبة أو للسائل.
- يجب فحص الجهاز وكبل الطاقة بانتظام للتحقق من عدم وجود علامات التلف. إذا تم العثور على تلف، ربما لم يعد من الممكن استخدام الجهاز.
- لا تستخدم سوى قطع الملحقات الأصلية.
- حرصاً على سلامة الطفل، لا تترك أي مكون من مكونات التعبئة والتغليف (أكياس البلاستيك والكروتون والبوليسترين، الخ) حول الجهاز.

 تحذير:

لا تدع الأطفال الصغار يعثون بالرقائق المعدنية خشية خطر الاختناق!

تعليمات السلامة الخاصة لهذا الجهاز

تحذير: خطر الإصابة!

- شفرات السكاكين حادة!
- توخ الحذر عند التعامل مع السكاكين!
- ثمة خطر الإصابة بجروح ولاسيما عند إدخال / إزالة السكاكين من الوعاء وعند تنظيفها!
- افصل الجهاز دائماً من مصدر الكهرباء في حال تركه دون مراقبة وقبل التركيب أو الفك أو التنظيف.
- لا تصلح الجهاز بنفسك. يُرجى الاتصال بفني معتمد. إذا كان كابل مزود الطاقة تالفاً، فيجب استبداله عن طريق المُصنِّع، أو وكيل الصيانة التابع له أو أشخاص مؤهلين لتجنب أي خطر.
- غير مسموح باستخدام هذا الجهاز من قبل الأطفال.
- احتفظ بالجهاز والكبل الخاص به بعيداً عن متناول الأطفال.
- تجنب لعب الأطفال بالجهاز.
- يمكن استخدام هذا الجهاز بواسطة أشخاص أصحاب قدرات جسمانية أو إدراكية أو عقلية محدودة أو ممن تنقصهم الخبرة والمعرفة، إذا توفر لهم الإشراف أو التعليمات المتعلقة باستخدام الجهاز بطريقة آمنة وإذا أدركوا المخاطر المحتملة.

GARANTIEKARTE

warranty card • garantiekaart • carte de garantie • scheda di garanzia • tarjeta de garantía • cartão de garantia • garantkort • karta gwarancyjna • záruční list • kartica jamstva • carte de garantie • Гаранционна карта • záručný list • garancijski list • garancijajegy • гарантійний формуляр • Гарантійний талон •

بطاقة ضمان

PC-MZ 1150

24 Monate Garantie gemäß Garantieerklärung • 24 months warranty according to warranty declaration • 24 maanden garantie volgens garantieverklaring • 24 mois de garantie selon la déclaration de garantie • 24 mesi di garanzia secondo la dichiarazione di garanzia • 24 meses de garantía de acuerdo con la declaración de garantía • 24 meses de garantía, de acordo com a declaração de garantia • 24 måneders garanti i henhold til garantibetingelsene • 24 mesiace gwarancji na podstawie oświadczenia gwarancyjnego • záruka 24 měsíců podle prohlášení o záruce • 24 mjesечно jamstvo u skladu s jamstvenom deklaracijom • 24 luni garanție conform declarației de garanție • 24 месеца гаранция в съответствие с гаранционната декларация • 24-mesačná záruka podľa vyhlásenia o záruke • 24-mesečna garancija, skladno z garancijsko izjavo • 24 hónap garancia a garanciafeltételekben leírtak szerint • гарантія на 24 місяці відповідно заяві про гарантію • Гарантія 24 місяця согласно заявленним гарантійним правилам • ضمان لمدة 24 شهراً وفقاً لبيان الضمان

Kaufdatum, Händlerstempel, Unterschrift • date of purchase, dealer stamp, signature • aankoopdatum, dealerstempel, handtekening • date d'achat, tampon du concessionnaire, signature • data di acquisto, timbro del rivenditore, firma • fecha de compra, sello del distribuidor, firma • data de compra, carimbo do distribuidor, assinatura • kjopsdato, forhandlerstempel, signatur • data zakupu, pieczęć sprzedawcy, podpis • datum zakoupení, razítko prodejce, podpis • datum kupovine, žig trgovca, potpis • data de achiziție, ștampila furnizorului, semnătura • Дата на покупката, Печат на Продавача, Подпис • datum nákupu, pečatka obchodníka/predávce, podpis • datum nákupa, žig trgovca, potpis • vásárlás dátuma, kereskedő bélyegzője, aláírás • дата придбання, печатка продавця, підпис • Дата приобретения, Штамп продавца, Подпись •
تاريخ التراء وخط الوكيل المبيع والتوقيع

PROFI COOK®

www.proficook-germany.de

PROFI COOK®

Internet: www.proficook-germany.de

Made in P.R.C.

Stand 09/2017