

PROFI COOK®

Bedienungsanleitung / Garantie

Gebbruksaanwijzing • Mode d'emploi • Manual de instrucciones • Istruzioni per l'uso
Instruction Manual • Instrukcja obsługi / Gwarancja • Használati utasítás
Руководство по эксплуатации • دليل التعليمات



Elektrisches Kaffeemahlwerk PC-EKM 1205

Elektrische koffiemolen • Moulin à café électrique • Molinillo de café eléctrico
Macinacaffè elettrico • Electric Coffee Grinder • Elektryczny młynek do kawy
Elektromos kávédaráló • Электрическая кофемолка • مطحنة قهوة تعمل بالكهرباء

CE

Bedienungsanleitung.....	Seite	4	DEUTSCH
Gebruiksaanwijzing.....	Pagina	10	NEDERLANDS
Mode d'emploi.....	Page	15	FRANÇAIS
Manual de instrucciones	Página	20	ESPAÑOL
Istruzioni per l'uso.....	Pagina	25	ITALIANO
Instruction Manual.....	Page	30	ENGLISH
Instrukcja obsługi.....	Strona	35	JEZYK POLSKI
Használati utasítás	Oldal	41	MAGYARUL
Руководство по эксплуатации	стр.	46	РУССКИЙ
55 صفحة	دليل التعليمات		العربية

Übersicht der Bedienelemente

Overzicht van de bedieningselementen • Liste des différents éléments de commande
Indicación de los elementos de manejo • Elementi di comando • Overview of the Components
Przegląd elementów obsługi • A kezelőelemek áttekintése
Обзор деталей прибора • نظرة عامة على المكونات

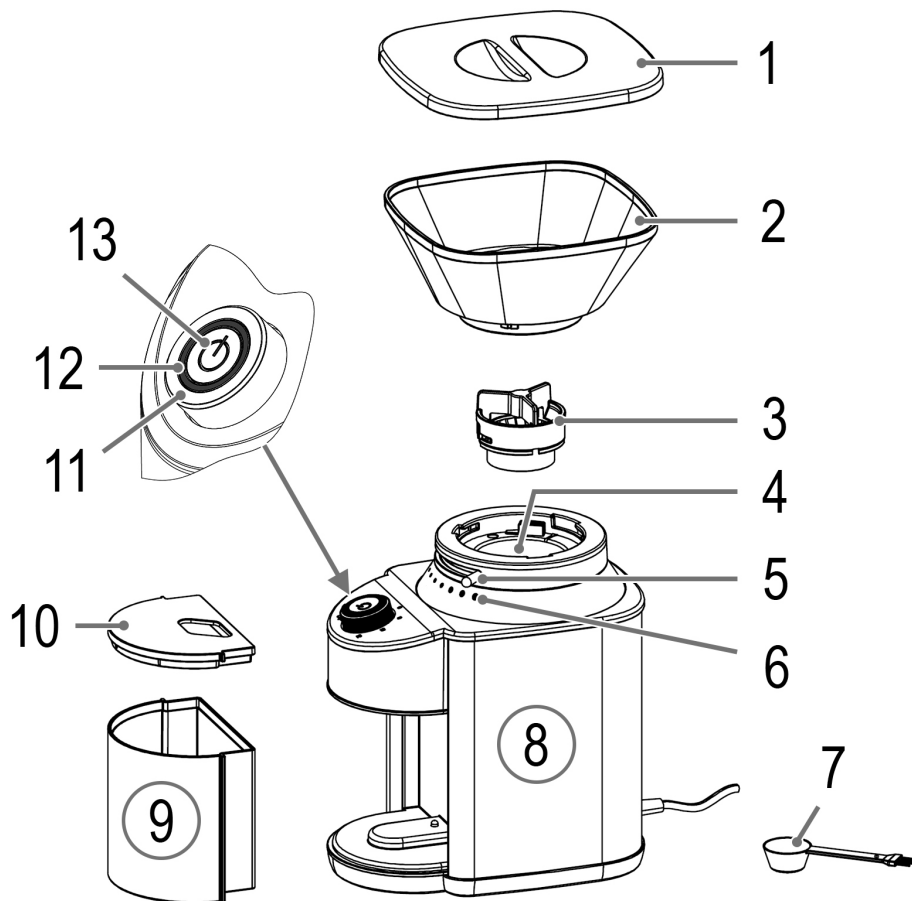

Bedienungsanleitung

Vielen Dank, dass Sie sich für unser Produkt entschieden haben. Wir wünschen Ihnen viel Freude mit dem Gerät.

Symbole in dieser Bedienungsanleitung

Wichtige Hinweise für Ihre Sicherheit sind besonders gekennzeichnet. Beachten Sie diese Hinweise unbedingt, um Unfälle und Schäden am Gerät zu vermeiden:



WARNUNG:

Warnt vor Gefahren für Ihre Gesundheit und zeigt mögliche Verletzungsrisiken auf.



ACHTUNG:

Weist auf mögliche Gefährdungen für das Gerät oder andere Gegenstände hin.



HINWEIS:

Hebt Tipps und Informationen für Sie hervor.

Inhalt

Übersicht der Bedienelemente.....	3
Allgemeine Hinweise	4
Spezielle Sicherheitshinweise für dieses Gerät.....	4
Bestimmungsgemäßer Gebrauch.....	5
Auspacken des Gerätes.....	5
Übersicht der Bedienelemente / Lieferumfang	6
Anwendungshinweise.....	6
Elektrischer Anschluss	6
Sicherheitsschalter.....	6
Gerät ein-/ ausschalten.....	6
Kurzzeitbetrieb	6
Einstellung des Mahlgrades.....	6
Einstellung für die Pulvermenge (Anzahl der Tassen)	6
Restliche Kaffeebohnen	7
Bedienung.....	7
Reinigung.....	7
Abnehmbares Zubehör	7
Mahlwerk.....	8
Motorgehäuse	8
Aufbewahrung.....	8
Störungsbehebung.....	8

Technische Daten	8
Hinweis zur Richtlinienkonformität	8
Garantie.....	9
Garantiebedingungen	9
Garantieabwicklung	9
Entsorgung.....	9
Bedeutung des Symbols „Mülltonne“.....	9

Allgemeine Hinweise

Lesen Sie vor Inbetriebnahme dieses Gerätes die Bedienungsanleitung sehr sorgfältig durch und bewahren Sie diese inkl. Garantieschein, Kassenbon und nach Möglichkeit den Karton mit Innenverpackung gut auf. Falls Sie das Gerät an Dritte weitergeben, geben Sie auch die Bedienungsanleitung mit.

- Benutzen Sie das Gerät ausschließlich für den privaten und den dafür vorgesehenen Zweck. Dieses Gerät ist nicht für den gewerblichen Gebrauch bestimmt.
- Benutzen Sie das Gerät nicht im Freien. Halten Sie es vor Hitze, direkte Sonneneinstrahlung, Feuchtigkeit (auf keinen Fall in Flüssigkeiten tauchen) und scharfen Kanten fern. Benutzen Sie das Gerät nicht mit feuchten Händen. Bei feucht oder nass gewordenem Gerät sofort den Netzstecker ziehen.
- Schalten Sie das Gerät aus und ziehen Sie immer den Netzstecker aus der Steckdose (ziehen Sie am Netzstecker, nicht am Kabel), wenn Sie das Gerät nicht benutzen, Zubehörteile anbringen, zur Reinigung oder bei Störung.
- Das Gerät und das Netzkabel müssen regelmäßig auf Zeichen von Beschädigungen untersucht werden. Wird eine Beschädigung festgestellt, darf das Gerät nicht mehr benutzt werden.
- Verwenden Sie nur Original-Zubehör.
- Zur Sicherheit Ihrer Kinder lassen Sie keine Verpackungsteile (Plastikbeutel, Karton, Styropor, etc.) erreichbar liegen.



WARNUNG:

Lassen Sie kleine Kinder nicht mit Folie spielen. Es besteht Erstickungsgefahr!

Spezielle Sicherheitshinweise für dieses Gerät



WARNUNG:

- Das Gerät ist bei nicht vorhandener Aufsicht und vor dem Zusammenbau, dem Auseinandernehmen oder Reinigen stets vom Netz zu trennen.

**WARNUNG:**

- Manipulieren Sie keine Sicherheitsschalter! Dieser Missbrauch kann Verletzungen zur Folge haben.
- Dieses Gerät darf nicht von Kindern benutzt werden.
- Das Gerät und seine Anschlussleitung sind von Kindern fernzuhalten.
- Kinder dürfen nicht mit dem Gerät spielen.
- Geräte können von Personen mit reduzierten physischen, sensorischen oder mentalen Fähigkeiten oder Mangel an Erfahrung und/oder Wissen benutzt werden, wenn sie beaufsichtigt werden oder bezüglich des sicheren Gebrauchs des Gerätes unterwiesen wurden und die daraus resultierenden Gefahren verstanden haben.
- Reparieren Sie das Gerät nicht selbst, sondern suchen Sie einen autorisierten Fachmann auf. Wenn die Netzanschlussleitung dieses Gerätes beschädigt wird, muss sie durch den Hersteller oder seinen Kundendienst oder eine ähnlich qualifizierte Person ersetzt werden, um Gefährdungen zu vermeiden.

**ACHTUNG:**

Dieses Gerät ist nicht dazu bestimmt, bei der Reinigung in Wasser eingetaucht zu werden. Beachten Sie die Anweisungen, die wir Ihnen im Kapitel „Reinigung“ dazu geben.

Bestimmungsgemäßer Gebrauch

Dieses Gerät dient zum Mahlen von gerösteten Kaffeebohnen. Es ist nicht geeignet, Nüsse, Gewürze oder Ähnliches zu mahlen.

Es ist für den Gebrauch im Haushalt und ähnlichen Anwendungsbereichen vorgesehen. Es darf nur in der Art und Weise benutzt werden, wie es in dieser Bedienungsanleitung beschrieben ist. Sie dürfen das Gerät nicht für gewerbliche Zwecke einsetzen.

Jede andere Verwendung gilt als nicht bestimmungsgemäß und kann zu Sachschäden oder sogar zu Personenschäden führen.

Der Hersteller übernimmt keine Haftung für Schäden, die durch nicht bestimmungsgemäßen Gebrauch entstehen.

Auspacken des Gerätes

1. Nehmen Sie das Gerät aus seiner Verpackung.
2. Entfernen Sie sämtliches Verpackungsmaterial, wie Folien, Füllmaterial, Kabelhalter und Kartonverpackung.

- Prüfen Sie den Lieferumfang auf Vollständigkeit.
- Sollte der Verpackungsinhalt unvollständig oder Beschädigungen feststellbar sein, nehmen Sie das Gerät nicht in Betrieb. Bringen Sie es umgehend zum Händler zurück.

i HINWEIS:

Am Gerät können sich noch Staub oder Produktionsreste befinden. Wir empfehlen Ihnen, das Gerät wie unter „Reinigung“ beschrieben zu säubern.

Übersicht der Bedienelemente / Lieferumfang

- Deckel für den Kaffeebohnenbehälter
- Behälter für die Kaffeebohnen (abnehmbar)
- Verschluss des Mahlwerks (oberer Mahlkegel)
- Mahlwerk
- Hebel zur Einstellung des Mahlgrades
- Symbolik zur Einstellung des Mahlgrades
- Maßlöffel mit Reinigungspinsel
- Motorgehäuse
- Auffangbehälter für das Kaffeepulver (herausziehbar)
- Deckel für den Auffangbehälter
- Regler zur Einstellung für die Pulvermenge (Anzahl der Tassen)
- Kontrollleuchte
- Ein-/Ausschalttaste 

Anwendungshinweise

Elektrischer Anschluss

- Bevor Sie den Netzstecker in die Steckdose stecken, prüfen Sie, ob die Netzspannung, die Sie benutzen wollen, mit der des Gerätes übereinstimmt. Die Angaben dazu finden Sie auf dem Typenschild.
- Schließen Sie das Gerät an eine vorschriftsmäßig installierte Schutzkontakt-Steckdose an. Die Kontrollleuchte blinkt 3-mal.



Sicherheitsschalter

Das Gerät ist mit einem Sicherheitsschalter ausgestattet. Es funktioniert nur, wenn der Behälter für die Kaffeebohnen richtig montiert ist.

Gerät ein-/ausschalten

i HINWEIS:

Das Gerät kann erst eingeschaltet werden, wenn eine Einstellung für die Pulvermenge gewählt wurde.

- Drücken Sie die Taste . Die Kontrollleuchte leuchtet kontinuierlich. Der Mahlvorgang beginnt.
- Der Mahlvorgang endet automatisch.
- Sie können den Mahlvorgang mit der Taste  auch jederzeit selbst beenden.

Kurzzeitbetrieb

Benutzen Sie das Gerät höchstens 5-mal unmittelbar hintereinander. Lassen Sie das Gerät vor weiterer Benutzung für ca. 10 Minuten abkühlen.

Einstellung des Mahlgrades

Das Mahlwerk ist stufenweise von extra fein bis grob einstellbar. Beachten Sie die Symbolik zur Einstellung des Mahlgrades. Die kleinen Punkte bedeuten eine feine Einstellung und die großen Punkte eine grobe Einstellung.

Wie fein oder grob Sie Ihren Kaffee mahlen, hängt von der weiteren Verwendung des Kaffeepulvers ab. Die Sorte und Röstung der Kaffeebohnen beeinflussen zusätzlich den Geschmack. Mit etwas Übung werden Sie herausfinden, welche Mahlgradeinstellung für Sie die Richtige ist. Folgende Anhaltspunkte können wir Ihnen geben:

Mahlgradeinstellung	Verwendung
Extra fein	Espressomaschine
Fein	Kaffeemaschine
Mittel	Handfilter
Grob	French Press Kaffee

i WICHTIGER HINWEIS:

Bei Auswahl der **feinsten** Mahlgradeinstellung, ist es in seltenen Fällen und / oder abhängig von den verwendeten Kaffeebohnen möglich, dass das Kaffeepulver verklumpt oder nicht die eingestellte Menge an Kaffeepulver ausgegeben wird. Im ungünstigsten Fall kann es zu einer Blockade des Mahlwerks kommen.

Dies ist **kein** Fehler des Geräts, sondern abhängig von der Qualität der Kaffeebohnen (Fettgehalt, Feuchtigkeit).

- Reinigen Sie das Gerät wie unter „Reinigung \leftrightarrow Mahlwerk“ beschrieben.
- Für den nächsten Mahlvorgang stellen Sie den Mahlgrad ein bis zwei Punkte gröber ein.

i HINWEIS: Vermeiden Sie Blockaden des Mahlwerks

Stellen Sie den Mahlgrad ein, wenn der Behälter für Kaffeebohnen komplett leer ist oder erst während des Mahlvorgangs.

Um den Mahlgrad zu verändern, schieben Sie den Hebel auf die gewünschte Einstellung.

Einstellung für die Pulvermenge (Anzahl der Tassen)

Mit dem Regler bestimmen Sie die Menge an Kaffee, die gemahlen wird. Achten Sie darauf, dass sich immer ausreichend Kaffeebohnen in dem Behälter für Kaffeebohnen befinden. Wählen Sie zwischen 2 und 12 Tassen Kaffee. Die Kontrollleuchte blinkt.

Die Menge Kaffeepulver pro Tasse hängt von Ihrem persönlichen Geschmack, der Kaffeesorte und der Mahlgradeinstellung ab.

HINWEIS: Tipp für Espresso

Mahlen Sie nur die Menge Kaffee, die Sie sofort verwenden.

Restliche Kaffeebohnen

Entfernen Sie die Kaffeebohnen aus dem Gerät, wenn sie älter als eine Woche sind. Sie haben ihr Aroma verloren und mindern den Kaffeegeschmack.

TIPP:

Bewahren Sie Kaffeebohnen in einem verschlossenen, luftundurchlässigen Behälter im Kühlschrank auf. So bleibt der Kaffee länger aromatisch.

Bedienung**ACHTUNG:**

Bevor Sie das Gerät benutzen, untersuchen Sie den Behälter für Kaffeebohnen auf Fremdkörper und entfernen Sie diese.

1. Setzen Sie den Behälter für die Kaffeebohnen auf das Mahlwerk. Beachten Sie die Symbole. Setzen Sie den

Behälter mit dem Symbol ▼ über das Symbol ▲ am Gerät. Drehen Sie den Behälter im Uhrzeigersinn bis zum Anschlag fest. Er muss hörbar einrasten.

2. Setzen Sie den Auffangbehälter für das Kaffeepulver mit dem Deckel bis zum Anschlag in das Motorgehäuse.
3. Stellen Sie mit dem Hebel den gewünschten Mahlgrad ein.
4. Füllen Sie die Kaffeebohnen in den Behälter. Überfüllen Sie den Behälter nicht.
5. Setzen Sie den Deckel auf den Behälter für die Kaffeebohnen.
6. Wählen Sie mit dem Regler die Anzahl der Tassen, für die Sie Kaffeepulver gemahlen haben möchten.
7. Schalten Sie das Gerät mit der Taste ☺ ein. Die Kontrollleuchte leuchtet kontinuierlich.

HINWEIS:

Möchten Sie den Mahlvorgang vor Ablauf der Zeit beenden, drücken Sie die Taste ☺.

8. Ist der Mahlvorgang beendet, blinkt die Kontrollleuchte 3-mal. Ziehen Sie den Auffangbehälter mit dem Kaffeepulver heraus. Entleeren Sie ihn.
9. Wenn Sie das Gerät nicht mehr benötigen, ziehen Sie den Netzstecker aus der Steckdose.

Reinigung**WARNUNG:**

- Ziehen Sie vor der Reinigung immer den Netzstecker aus der Steckdose!
- Das Gerät auf keinen Fall zum Reinigen in Wasser tauchen. Füllen Sie kein Wasser in den montierten Behälter für Kaffeebohnen. Es könnte zu einem elektrischen Schlag oder Brand führen.

ACHTUNG:

- Benutzen Sie keine Drahtbürste oder andere scheuernde Gegenstände.
- Benutzen Sie keine scharfen oder scheuernden Reinigungsmittel.
- Reinigen Sie das Gerät regelmäßig. Kaffeebohnen hinterlassen einen öligen Rückstand. Diese abgelagerten Öle werden ranzig. Die ranzigen Öle beeinflussen den Geschmack Ihres Kaffees negativ.
- Espresso und andere dunkle Kaffeeröstungen haben einen höheren Ölanteil, was eine häufigere Reinigung erfordert.

Abnehmbares Zubehör

1. Drehen Sie den Behälter für die Kaffeebohnen entgegen dem Uhrzeigersinn, um ihn abzunehmen. Wischen Sie ihn mit einem feuchten Tuch aus.
2. Den Auffangbehälter für das Kaffeepulver sowie die Deckel können Sie in einem warmen Spülbad reinigen.
3. Lassen Sie die Teile vollkommen trocknen, bevor Sie diese wieder montieren.
4. Setzen Sie den Behälter für die Kaffeebohnen auf das Mahlwerk. Beachten Sie die Symbole. Setzen Sie den Behälter mit dem Symbol ▼ über das Symbol ▲ am Gerät. Drehen Sie den Behälter im Uhrzeigersinn bis zum Anschlag fest. Er muss hörbar einrasten.
5. Setzen Sie den Auffangbehälter für das Kaffeepulver mit dem Deckel bis zum Anschlag in das Motorgehäuse.

Mahlwerk

1. Lösen Sie den Verschluss des Mahlwerks mit einer kleinen Drehung gegen den Uhrzeigersinn. Nehmen Sie ihn heraus.

HINWEIS:

Dieser Vorgang könnte durch verklemmte Bohnenreste schwergängig sein.

2. Reinigen Sie den oberen Mahlkegel mit dem Reinigungspinsel.
3. Anhaftendes Pulver im Mahlwerk lösen Sie auch mit dem Reinigungspinsel. Um die Reste von Kaffeepulver aus dem Mahlwerk zu entfernen, nehmen Sie einen Staubsauger zur Hilfe.
4. Setzen Sie den Verschluss des Mahlwerks wieder ein. Drehen Sie ihn ein kleines Stück im Uhrzeigersinn bis zum Anschlag.

Motorgehäuse

Zur äußeren Reinigung des Gehäuses benutzen Sie nur ein feuchtes Spültuch mit ein wenig Handspülmittel.

Aufbewahrung

- Reinigen Sie das Gerät wie beschrieben. Lassen Sie das Zubehör vollständig trocknen.
- Wir empfehlen, das Gerät in der Original-Verpackung aufzubewahren, wenn Sie es über einen längeren Zeitraum nicht benutzen möchten.
- Lagern Sie das Gerät immer außerhalb der Reichweite von Kindern an einem gut belüfteten und trockenen Ort.

Störungsbehebung

Störung	Mögliche Ursache	Abhilfe
Das Gerät ist ohne Funktion.	Das Gerät hat keine Stromversorgung.	Überprüfen Sie die Steckdose mit einem anderen Gerät.
	Ihr Gerät ist mit einem Sicherheitsschalter versehen. Dieser verhindert das unbeabsichtigte Anlaufen des Motors.	Stellen Sie sicher Sie, dass der Behälter für die Kaffeebohnen richtig montiert ist.
	Der Überhitzungsschutz ist aktiviert. Der Motor ist zu heiß.	Lassen Sie das Gerät für mindestens 30 Minuten abkühlen, bevor Sie neu starten.
	Das Gerät ist defekt.	Wenden Sie sich an unseren Service oder an einen Fachmann.
<ul style="list-style-type: none"> • Das Gerät stoppt unerwartet den Betrieb. • Der Mahlgrad lässt sich nicht verstellen. 	Es hat sich eine Kaffeebohne verklemmt.	<ol style="list-style-type: none"> 1. Ziehen Sie den Netzstecker aus der Steckdose! 2. Ziehen Sie den Auffangbehälter heraus. 3. Entfernen Sie die restlichen Kaffeebohnen. 4. Nehmen Sie den Behälter für die Kaffeebohnen und den Verschluss für das Mahlwerk ab, wie unter „Reinigung“ beschrieben. 5. Entfernen Sie die verklemmte Kaffeebohne oder den Fremdkörper.
	Das Mahlwerk ist durch einen Fremdkörper blockiert.	

Technische Daten

Modell:..... PC-EKM 1205
 Spannungsversorgung:..... 220 - 240 V~, 50 - 60 Hz
 Leistungsaufnahme:..... 200 W
 Schutzklasse:..... II
 Nettogewicht:ca. 1,93 kg
 Technische und gestalterische Änderungen im Zuge stetiger Produktentwicklungen vorbehalten.

Hinweis zur Richtlinienkonformität

Hiermit erklärt der Hersteller, dass sich das Gerät PC-EKM 1205 in Übereinstimmung mit den folgenden Anforderungen befindet:

- Europäische Niederspannungsrichtlinie 2014/35/EU
- EU-Richtlinie für elektromagnetische Verträglichkeit 2014/30/EU
- Ökodesign Richtlinie 2009/125/EG
- RoHS-Richtlinie 2011/65/EU & (EU) 2015/863

Garantie

Garantiebedingungen

- Gegenüber Verbrauchern gewähren wir bei privater Nutzung des Geräts eine Garantie von 24 Monaten ab Kaufdatum.
Ist das Gerät zur gewerblichen Nutzung geeignet, gewähren wir beim Kauf durch Unternehmer für das Gerät eine Garantie von 12 Monaten.
Die Garantiezeit für Verbraucher reduziert sich auf 12 Monate, sofern sie ein zur gewerblichen Nutzung geeignetes Gerät – auch teilweise – gewerblich nutzen.
- Voraussetzung für unsere Garantieleistungen sind der Kauf des Geräts in Deutschland bei einem unserer Vertragshändler sowie die Übersendung einer Kopie des Kaufbelegs und dieses Garantiescheins an uns.
- Befindet sich das Gerät zum Zeitpunkt des Garantiefalls im Ausland, muss es auf Kosten des Käufers uns zur Erbringung der Garantieleistungen zur Verfügung gestellt werden.
- Mängel müssen innerhalb von 14 Tagen nach Erkennbarkeit uns gegenüber schriftlich angezeigt werden. Besteht der Garantieanspruch zu Recht, entscheiden wir, auf welche Art der Schaden / Mangel behoben werden soll, ob durch Reparatur oder durch Austausch eines gleichwertigen Geräts.
- Garantieleistungen werden nicht für Mängel erbracht, die auf der Nichtbeachtung der Gebrauchsanweisung, unsachgemäßer Behandlung oder normaler Abnutzung des Geräts beruhen. Garantieansprüche sind ferner ausgeschlossen für leicht zerbrechliche Teile, wie zum Beispiel Glas oder Kunststoff. Schließlich sind Garantieansprüche ausgeschlossen, wenn nicht von uns autorisierte Stellen Arbeiten an dem Gerät vornehmen.
- Durch Garantieleistungen wird die Garantiezeit nicht verlängert. Es besteht auch kein Anspruch auf neue Garantieleistungen. Diese Garantieerklärung ist eine freiwillige Leistung von uns als Hersteller des Geräts. Die gesetzlichen Gewährleistungsrechte (Nacherfüllung, Rücktritt, Schadensersatz und Minderung) werden durch diese Garantie nicht berührt.

Stand 06 2012

Garantieabwicklung

24 Stunden am Tag, 7 Tage in der Woche

Sollte Ihr Gerät innerhalb der Garantiezeit einen Mangel aufweisen, steht Ihnen die schnellste und komfortabelste Möglichkeit der Reklamationsanmeldung über unser SLI - Internet-Serviceportal zur Verfügung.

www.sli24.de

Bitte melden Sie direkt den Servicevorgang auf unserem Online Serviceportal www.sli24.de an. Sie erhalten wenige Sekunden nach Abschluss der Anmeldung ein kostenloses

Versandticket per E-Mail übermittelt. Zusätzlich erhalten Sie weitere Informationen zur Abwicklung Ihrer Reklamation.

Mit Ihren persönlichen Zugangsdaten, die direkt nach Ihrer Anmeldung per E-Mail an Sie übermittelt werden, können Sie den Status Ihres Vorgangs auf unserem Serviceportal www.sli24.de online verfolgen.

Sie brauchen das kostenlose Versandticket nur noch auf die Verpackung Ihres gut verpackten Gerätes zu kleben und das Paket bei der nächsten Annahmestelle der Deutschen Post/DHL abzugeben. Der Versand erfolgt für Sie kostenlos an unser Servicecenter bzw. Servicepartner.

So einfach kann Service sein!

- Anmelden**
- Einpacken**
- Ab zur Post damit**

Fertig, so einfach geht es!

Bitte vergessen Sie nicht, dem Gerät eine Kopie Ihres Kaufbeleges (Kassenbon, Rechnung, Lieferschein) als Garantienachweis beizulegen, da wir sonst keine kostenlosen Garantieleistungen erbringen können.

Unser Serviceportal www.sli24.de bietet Ihnen weitere Leistungen an:

- Downloadbereich für Bedienungsanleitungen
- Downloadbereich für Firmwareupdates
- FAQ's, die Ihnen Problemlösungen anbieten
- Kontaktformular
- Zugang zu unseren Zubehör- und Ersatzteile-Webshops

Auch nach der Garantie sind wir für Sie da! – Kostengünstige Reparaturen zum Festpreis!

Bitte nehmen Sie in keinem Fall eine unfreie Einsendung Ihres Gerätes vor. Unfreie Lieferungen werden von uns nicht angenommen. Es entstehen Ihnen damit erhebliche Kosten.

Stand 06 2012

Entsorgung

Bedeutung des Symbols „Mülltonne“



Schonen Sie unsere Umwelt, Elektrogeräte gehören nicht in den Hausmüll.

Nutzen Sie die für die Entsorgung von Elektrogeräten vorgesehenen Sammelstellen und geben dort Ihre Elektrogeräte ab, die Sie nicht mehr benutzen werden.

Sie helfen damit die potenziellen Auswirkungen, durch falsche Entsorgung, auf die Umwelt und die menschliche Gesundheit zu vermeiden.

Sie leisten damit Ihren Beitrag zur Wiederverwertung, zum Recycling und zu anderen Formen der Verwertung von Elektro- und Elektronik-Altgeräten.

Informationen, wo die Geräte zu entsorgen sind, erhalten Sie über Ihre Kommunen oder die Gemeindeverwaltungen.

Gebruiksaanwijzing

Dank u voor het kiezen van ons product. Wij hopen dat u het gebruik van het apparaat zult genieten.

Symbolen in deze gebruiksaanwijzing

Belangrijke aanwijzingen voor uw veiligheid zijn speciaal gekenmerkt. Neem deze aanwijzingen strikt in acht om ongevallen en schade aan het apparaat te vermijden:

WAARSCHUWING:

Waarschuwt voor gevaren voor uw gezondheid en toont mogelijk letsel risico's.

LET OP:

Wijst op mogelijke gevaren voor het apparaat of andere voorwerpen.

OPMERKING:

Kenmerkt tips en informatie voor u.

Inhoud

Overzicht van de bedieningselementen.....	3
Algemene opmerkingen.....	10
Speciale veiligheidsinstructies voor dit apparaat	10
Beoogd gebruik.....	11
Het apparaat uitpakken	11
Overzicht van de bedieningselementen /	
Omvang van levering	12
Opmerkingen voor het gebruik	12
Elektrische aansluiting	12
Veiligheidsschakelaar	12
Apparaat aan- / uitschakelen	12
Kort gebruiken.....	12
Instellen van de maling	12
Regelaar voor het instellen	
van de gevoeligheid koffie (aantal kopjes)	12
Overgebleven koffiebonen	12
Bediening.....	13

Reiniging.....	13
Verwijderbare accessoires	13
Molen.....	13
Motorbehuizing.....	13
Bewaren	13
Probleemoplossing	14
Technische gegevens.....	14
Verwijdering.....	14
Betekenis van het symbool "vuilnisemmer"	14

Algemene opmerkingen

Lees vóór de ingebruikname van dit apparaat de handleiding uiterst zorgvuldig door en bewaar deze goed, samen met het garantiebewijs, de kassabon en zo mogelijk de doos met de binnenverpakking. Geef ook de handleiding mee wanneer u de machine aan derden doorgeeft.

- Gebruik het apparaat uitsluitend privé en uitsluitend voor de voorgeschreven toepassing. Dit apparaat is niet geschikt voor commercieel gebruik.
- Gebruik het apparaat niet buiten. Bescherm het tegen hitte, directe zonnestralen, vocht (in geen geval in vloeistoffen dompelen) en scherpe randen. Gebruik het apparaat niet met vochtige handen. Bij vochtig of nat geworden apparaat onmiddellijk de stroomtoevoer onderbreken.
- Schakel het apparaat uit en onderbreek altijd de stroomtoevoer (trek aan de stekker, niet aan de kabel) wanneer u het apparaat niet gebruikt, hulpstukken aanbrengt, reinigt of wanneer storingen optreden.
- Het apparaat en de netkabel moeten regelmatig op zichtbare schade worden gecontroleerd. Wanneer u schade vaststelt, mag het apparaat niet meer worden gebruikt.
- Gebruik alleen originele reserveonderdelen.
- Laat om veiligheidsredenen geen verpakkingsdelen (plasticzak, doos, piepschuim, enz.) binnen het bereik van uw kinderen liggen.

WAARSCHUWING:

Laat kleine kinderen niet met de folie spelen. **Er bestaat gevaar voor verstikking!**

Speciale veiligheidsinstructies voor dit apparaat

WAARSCHUWING:

- Altijd de stekker uit het stopcontact verwijderen wanneer het apparaat niet wordt gebruikt en wordt gemonteerd, gedemonteerd of gereinigd.

WAARSCHUWING:

- Probeer de veiligheidsschakelaars niet te manipuleren! Dit misbruik kan tot verwondingen leiden.
- Dit apparaat mag niet worden gebruikt door kinderen.
- Het apparaat en het netsnoer buiten bereik van kinderen houden.
- Kinderen dienen niet met het apparaat te spelen.
- Apparaten kunnen worden gebruikt door personen met verminderde fysieke, zintuiglijke of geestelijke vermogens, of gebrek aan ervaring en/of kennis, mits onder toezicht of na aanwezig zijn met betrekking tot het veilige gebruik van het apparaat en zij de gevaren die hiermee gepaard gaan, begrijpen.
- Repareer het apparaat niet zelf. Neem altijd contact op met een erkende monteur. Als de stroomkabel is beschadigd, moet deze door de fabrikant, zijn dealer of vergelijkbare, erkende personen vervangen worden om gevaar te vermijden.

LET OP:

Dompel het apparaat niet in water om het schoon te maken. Volg de instructies zoals vermeld in het hoofdstuk “Reiniging”.

Beoogd gebruik

Dit apparaat is ontworpen voor het malen van geroosterde koffiebonen. Het is niet geschikt om noten, kruiden of dergelijke te malen.

Het is bedoeld voor huishoudelijk en soortgelijk gebruik. Het mag alleen gebruikt worden waarvoor het bedoeld is, zoals beschreven in deze handleiding. Het apparaat mag niet voor commerciële doeleinden worden gebruikt.

Leder ander gebruik wordt gezien als niet waarvoor het bedoeld is, en kan leiden tot schade aan goederen of verwondingen.

De fabrikant is niet aansprakelijk voor schade veroorzaakt door onjuist gebruik.

Het apparaat uitpakken

1. Verwijder het apparaat uit de verpakking.
2. Verwijder alle verpakkingsmaterialen zoals folies, vulmaterialen, kabelbinders en karton.
3. Controleer of de inhoud van de levering compleet is.
4. Indien de inhoud van het pakket onvolledig is of er beschadigingen worden gevonden, neem het apparaat dan niet in gebruik. Breng het onmiddellijk terug naar de leverancier.

OPMERKING:

Er is mogelijk wat stof of productieresten op het apparaat te vinden. We raden u aan om het apparaat te reinigen, zoals beschreven onder “Reiniging”.

Overzicht van de bedieningselementen/ Omvang van levering

- 1 Deksel voor de koffiebonenhouder
- 2 Houder voor de koffiebonen (afneembaar)
- 3 Vergrendeling van de molen (bovenste maalgegel)
- 4 Molen
- 5 Hendel voor het instellen van de maling
- 6 Symbolen voor instellen van de maling
- 7 Maatlepel met reinigingsborsteltje
- 8 Motorbehuizing
- 9 Opvangbak voor de gemalen koffie (kan uitgenomen worden)
- 10 Deksel voor de opvangbak
- 11 Regelaar voor het instellen van de hoeveelheid koffie (aantal kopjes)
- 12 Controlelampje
- 13 Aan/uit toets 

Opmerkingen voor het gebruik

Elektrische aansluiting

1. Controleer of de netspanning die u wilt gebruiken overeenkomt met die van het apparaat. U vindt de informatie ervan op het typeplaatje.
2. Sluit het apparaat alleen aan op een volgens de voorschriften geïnstalleerd geaard stopcontact. Het controlelampje knippert 3 maal.



Veiligheidsschakelaar

Uw apparaat is uitgerust met een veiligheidsschakelaar. Deze werkt alleen als de houder voor de koffiebonen correct geplaatst is.

Apparaat aan-/uitschakelen

OPMERKING:

Het apparaat kan niet ingeschakeld worden tot er een hoeveelheid koffie is ingesteld.

- Druk op de  toets. Het controlelampje brandt continu. Het malen start.
- Het malen stopt automatisch.
- U kunt het malen ook stoppen met de  toets wanneer u wilt.

Kort gebruiken

Gebruik het toestel alleen in onmiddellijk opvolgende beurten voor maximaal 5 keer. Laat het toestel gedurende ongeveer 10 minuten afkoelen voordat u het opnieuw gebruikt.

Instellen van de maling

De molen is geleidelijk instelbaar van extra fijn tot grof. Let op de symbolen voor instellen van de maling. De kleine stippen houden een fijne maling in en de grote een grove maling.

Hoe fijn of grof u de koffie maalt hangt af van het verdere gebruik van het koffiepoeder. Het soort koffiebonen en het roosterproces hebben ook invloed op de smaak. Met een beetje proberen zult u er achter komen welke instelling voor u de juiste is. We kunnen u de volgende indicaties geven:

Maling	Gebruik
Extra fijn	Espresso machine
Fijn	Koffiezetapparaat
Gemiddeld	Hand filter
Grof	Perskoffie

BELANGRIJKE OPMERKING:

In uitzonderlijke gevallen kan het bij de **fijnste** instelling voorkomen dat de gemalen koffie samenklontert, of dat een onjuiste hoeveelheid wordt afgegeven. In het ergste geval kan de molen verstopt raken.

Dit is **geen** fout in het apparaat, maar afhankelijk van de kwaliteit van de koffiebonen (vetgehalte, vochtgehalte).

- Reinig het apparaat zoals beschreven in het hoofdstuk "Reiniging ⇨ Molen".
- Kies een maalinstelling die 2 trapjes grover is voor de volgende keer malen.

OPMERKING: Voorkom blokkeren van de molen

Stel de maling in als de houder voor koffiebonen helemaal leeg is of alleen tijdens het malen.

Om de maling te wijzigen, beweegt u de hendel naar de gewenste instelling.

Regelaar voor het instellen van de hoeveelheid koffie (aantal kopjes)

Gebruik de schuifregelaar om het aantal kopjes in te stellen waarvoor koffie gemalen wordt. Zorg dat er altijd genoeg koffiebonen in de houder voor de bonen zit. Kies een aantal tussen 2 en 12 kopjes koffie. Het controlelampje gaat knipperen.

De hoeveelheid koffiepoeder per kopje hangt af van uw persoonlijke smaak, het soort koffie en de maling.

OPMERKING: Tip voor espresso

Maal alleen de hoeveelheid koffie die u ook meteen gebruikt.

Overgebleven koffiebonen

Haal de koffiebonen uit het apparaat als ze ouder zijn dan een week. Ze hebben hun aroma verloren en verminderen de smaak van de koffie.

TIP:

Bewaar koffiebonen in een afgesloten, luchtdichte houder in de koelkast. Op deze manier blijft de koffie langer aromatisch.

Bediening

LET OP:

Voor u het apparaat gaat gebruiken inspecteert u de bonenhouder op ongerechtigheden en verwijdert deze.

1. Plaats de houder voor de koffiebonen op de molen. Let op de symbolen. Plaats de houder met het symbool ▼ boven het symbool ▲ op het apparaat. Draai de houder rechtsom totdat deze stopt. Hij moet hoorbaar vastklikken.
2. Plaats de houder voor gemalen koffie met het deksel in de motorbehuizing tot deze stopt.
3. Pas de gewenste maling aan met de hendel.
4. Doe de koffiebonen in de houder. Doe niet teveel in de houder!

5. Plaats het deksel op de houder voor de koffiebonen.
6. Gebruik de schuifregelaar om het aantal kopjes koffie waarvoor u de koffie wilt malen te selecteren.
7. Zet het apparaat aan met de  toets. Het controlelampje brandt continu.

OPMERKING:

Als u het malen wilt stoppen voordat de ingestelde tijd is verstreken, drukt u op de  toets.

8. Als het malen klaar is, knippert het controlelampje 3 maal. Neem de opvangbak met de gemalen koffie uit. Leeg deze.
9. Trek de stekker uit het stopcontact wanneer u het apparaat niet gebruikt.

Reiniging

WAARSCHUWING:

- Verwijder altijd de stekker uit het stopcontact voor het reinigen.
- Dompel het apparaat nooit in water onder voor het reinigen. Giet geen water in de gemonteerde houder voor koffiebonen. Dit kan elektrische schokken of brand veroorzaken.

LET OP:

- Gebruik geen staalborstels of andere schurende voorwerpen.
- Gebruik geen bijtende of schurende schoonmaakmiddelen.
- Reinig het apparaat regelmatig. Koffiebonen laten een olieachtig residu achter. Dit residu wordt ranzig. Deze ranzige olie beïnvloedt de smaak van de koffie negatief.
- Espresso en andere donkere koffieblends bevatten meer olie, waardoor er vaker gereinigd moet worden.

Verwijderbare accessoires

1. Draai de koffiebonenhouder linksom om deze te verwijderen. Veeg het af met een vochtige doek.
2. Reinig de houder voor de gemalen koffie en deksels in warm water.
3. Laat de onderdelen volledig drogen voor u ze terugplaatst.
4. Plaats de houder voor de koffiebonen op de molen. Let op de symbolen. Plaats de houder met het symbool ▼ boven het symbool ▲ op het apparaat. Draai de houder rechtsom totdat deze stopt. Hij moet hoorbaar vastklikken.
5. Plaats de houder voor gemalen koffie met het deksel in de motorbehuizing tot deze stopt.

Molen

1. Maak de vergrendeling van de molen linksom los met een lichte draai. Verwijder deze.

OPMERKING:

Dit kan lastig gaan door achterblijvende vastzittende bonenresten.

2. Reinig de bovenste maalkegel met het reinigingsborsteltje.
3. Verwijder achtergebleven poeder in de molen met het reinigingsborsteltje. Gebruik een stofzuiger om achtergebleven koffiepoeder uit het maalgedeelte te verwijderen.
4. Plaats de vergrendeling van de molen terug. Draai deze rechtsom totdat hij stopt.

Motorbehuizing

Gebruik voor het reinigen van de behuizing alleen een vochtige lap en milde schoonmaakmiddelen.

Bewaren

- Reinig het apparaat volgens de aanwijzingen. Laat de accessoires volledig drogen.
- Wij raden aan om het apparaat in de oorspronkelijke verpakking te bewaren wanneer u het voor een langere tijd niet wilt gebruiken.
- Berg het apparaat altijd buiten bereik van kinderen op en op een goed geventileerde, droge plek.

Probleemoplossing

Probleem	Mogelijke oorzaak	Oplossing
Het apparaat functioneert niet.	Het apparaat heeft geen stroomtoevoer.	Controleer het stopcontact met een ander apparaat.
	Uw apparaat is uitgerust met een veiligheidschakelaar . Dit voorkomt het per ongeluk starten van de motor.	Zorg dat de houder voor de koffiebonen correct geplaatst is.
	De beveiliging tegen oververhitting werd ingeschakeld. De motor is te warm.	Laat het apparaat tenminste 30 minuten afkoelen voordat u het opnieuw aanzet.
	Het apparaat is defect.	Raadpleeg onze klantenservice of met een specialist.
<ul style="list-style-type: none"> Het apparaat stopt onverwacht. De maling kan niet ingesteld worden. 	Er zit een koffieboon vast.	<ol style="list-style-type: none"> Trek de stekker uit het stopcontact! Neem de opvangbak uit. Verwijder de overgebleven koffiebonen. Verwijder de houder voor de koffiebonen en de vergrendeling voor de molen als beschreven bij "Reiniging". Verwijder de vastzittende koffieboon of andere ongerechtigheid.
	De molen is geblokkeerd door een ongerechtigheid.	

Technische gegevens

Model:..... PC-EKM 1205
 Spanningstoevoer: 220 - 240 V~, 50 - 60 Hz
 Elektriciteitsverbruik: 200 W
 Beschermingsklasse: II
 Nettogewicht: ong. 1,93 kg

Het recht om technische en ontwerp aanpassingen te maken in de loop van voortdurende productontwikkeling blijft voorbehouden.

Dit apparaat voldoet aan alle huidige CE-richtlijnen, zoals de richtlijn elektromagnetische compatibiliteit en de laagspanningsrichtlijn, en is gefabriceerd volgens de meest recente veiligheidsvoorschriften.

Verwijdering

Betekenis van het symbool "vuilnisemmer"



Bescherm ons milieu, elektrische apparaten horen niet in het huisafval.

Maak voor het afvoeren van elektrische apparaten gebruik van de voorgeschreven verzamelpunten en geef daar de elektrische apparaten af die u niet meer gebruikt.

Daardoor helpt u de potentiële effecten te voorkomen die een verkeerde afvoer op het milieu en de menselijke gezondheid kunnen hebben.

Op deze wijze levert u uw bijdrage aan het hergebruik, de recycling en andere verwerkingsvormen voor oude elektronische en elektrische apparaten.

Voor informatie over verzamelpunten voor uw apparaten kunt u contact opnemen met uw gemeente of gemeenteadministratie.

Mode d'emploi

Merci d'avoir choisi notre produit. Nous espérons que vous saurez profiter votre appareil.

Symboles de ce mode d'emploi

Les informations importantes pour votre sécurité sont particulièrement indiquées. Veillez à bien respecter ces indications afin d'éviter tout risque d'accident ou d'endommagement de l'appareil :



AVERTISSEMENT :

Prévient des risques pour votre santé et des risques éventuels de blessure.



ATTENTION :

Indique les risques pour l'appareil ou tout autre appareil.



NOTE :

Attire votre attention sur des conseils et informations.

Sommaire

Liste des différents éléments de commande	3
Notes générales	15
Conseils de sécurité spécifiques à cet appareil	15
Utilisation conforme	16
Déballage de l'appareil	16
Liste des différents éléments de commande /	
Contenu de la livraison	17
Notes d'utilisation	17
Branchement électrique	17
Interrupteur de sécurité	17
Marche / arrêt l'appareil	17
Utilisation dans une courte période	17
Régler la finesse de mouture	17
Réglage de la quantité de poudre de	
café (en nombre de tasses)	17
Grains de café restants	18
Utilisation	18
Nettoyage	18
Accessoires amovibles	18
Moulin	18
Boîtier du moteur	19

Rangement	19
Dépannage	19
Données techniques	19
Élimination	19
Signification du symbole « Poubelle »	19

Notes générales

Lisez attentivement ce mode d'emploi avant de mettre l'appareil en marche pour la première fois. Conservez le mode d'emploi ainsi que le bon de garantie, votre ticket de caisse et si possible, le carton avec l'emballage se trouvant à l'intérieur. Si vous remettez l'appareil à des tiers, veuillez-le remettre avec son mode d'emploi.

- N'utilisez cet appareil que pour un usage privé et pour les tâches auxquelles il est destiné. Cet appareil n'est pas prévu pour une utilisation professionnelle.
- Ne l'utilisez pas en plein air. Protégez-le de la chaleur, des rayons directs du soleil, de l'humidité (ne le plongez en aucun cas dans l'eau) et des objets tranchants. N'utilisez pas cet appareil avec des mains humides. S'il arrive que de l'humidité ou de l'eau atteignent l'appareil, débranchez aussitôt le câble d'alimentation.
- Arrêtez l'appareil et débranchez toujours le câble d'alimentation de la prise de courant (en tirant sur la fiche et non pas sur le câble) si vous n'utilisez pas l'appareil, si vous installez les accessoires, pour le nettoyage ou en cas de panne.
- Il y a lieu d'inspecter l'appareil et le bloc d'alimentation régulièrement en vue d'éventuels signes d'endommagements. Lorsqu'un endommagement est détecté, l'appareil ne doit plus être utilisé.
- N'utilisez que les accessoires d'origine.
- Par mesure de sécurité vis-à-vis des enfants, ne laissez pas les emballages (sac en plastique, carton, polystyrène) à leur portée.



AVERTISSEMENT :

Ne pas laisser les jeunes enfants jouer avec le film plastique. **Il y a risque d'étouffement !**

Conseils de sécurité spécifiques à cet appareil



AVERTISSEMENT :

- Débranchez toujours l'appareil de l'alimentation s'il est laissé sans surveillance et avant de le monter, démonter ou nettoyer.

AVERTISSEMENT :

- Ne manipuler les interrupteurs de sécurité ! Une utilisation incorrecte peut entraîner des blessures.
- Cet appareil ne doit pas être utilisé par des enfants.
- Conservez l'appareil et son cordon hors de portée des enfants.
- Les enfants ne doivent pas jouer avec l'appareil.
- Cet appareil peut être utilisé par des personnes ayant des capacités mentales ou sensorielles réduites, un niveau de connaissances ou d'expérience limité, tant qu'elles le font sous surveillance, ou qu'elles ont reçu des instructions d'utilisation de l'appareil pour leur sécurité et qu'elles comprennent les risques possibles.
- Ne réparez pas vous-même l'appareil. Contactez toujours un technicien agréé. Si le cordon d'alimentation est endommagé, il doit être remplacé par le fabricant, son agent de service ou des personnes ayant qualité semblable afin d'éviter un risque.

ATTENTION :

Ne plongez pas l'appareil dans l'eau pour le nettoyer. Veuillez suivre les consignes comme stipulées au chapitre « Nettoyage ».

Utilisation conforme

Cet appareil est conçu pour moulinier des grains de café grillés. Il n'est pas adapté pour moulinier les noix, les épices ou autres.

Cet appareil est destiné à un usage domestique ou similaire. Il peut être utilisé uniquement tel qu'il est décrit dans ce mode d'emploi. Cet appareil ne doit pas être utilisé pour dans le cadre industriel.

Tout autre utilisation est considérée comme inadéquate et peut causer des dommages au bien ou même des blessures physiques.

Le fabricant n'assume aucune responsabilité pour les pertes causées par un usage autre que celui auquel cet appareil est destiné.

Déballage de l'appareil

1. Retirez l'appareil de son emballage.
2. Retirez la totalité du matériau d'emballage, tel que les films, le rembourrage, les supports de câble et le carton.
3. Vérifiez l'intégralité du contenu de livraison.
4. Si des éléments sont manquants ou endommagés, n'utilisez pas l'appareil. Renvoyez-le immédiatement au vendeur.

NOTE :

Il se peut de la poussière ou des résidus de fabrication demeurent dans l'appareil. Nous vous conseillons de nettoyer l'appareil comme décrit sous « Nettoyage ».

Liste des différents éléments de commande / Contenu de la livraison

- 1 Couvercle du réservoir de grains de café
- 2 Réservoir des grains de café (amovible)
- 3 Verrouillage pour le moulin (cône de mouture supérieur)
- 4 Moulin
- 5 Levier de sélection de la finesse de mouture
- 6 Symboles d'indication de la finesse de mouture
- 7 Cuillère à mesurer avec brosse de nettoyage
- 8 Boîtier du moteur
- 9 Réservoir de récupération pour la poudre de café (peut être retiré)
- 10 Couvercle pour le réservoir de récupération
- 11 Sélecteur de réglage de la quantité de poudre de café (en nombre de tasses)
- 12 Voyant de commande
- 13 Bouton marche/arrêt 

Notes d'utilisation

Branchement électrique

1. Vérifiez que la tension électrique que vous souhaitez utiliser, corresponde à celle de l'appareil. Vous trouverez les informations sur son sujet sur la plaque signalétique.
2. Branchez l'appareil uniquement dans une prise de courant en bon état. Le voyant de commande clignote 3 fois.



Interrupteur de sécurité

Votre appareil est muni d'un interrupteur de sécurité. Il ne fonctionne que si le réservoir des grains de café est correctement installé.

Marche/arrêt l'appareil

NOTE :

L'appareil ne peut pas être allumé tant qu'un réglage de volume de poudre n'a pas été sélectionné.

- Appuyez sur le bouton . Le voyant de contrôle s'allume en continu. Le processus de mouture commence.
- Le processus de mouture finit automatiquement.
- Vous pouvez également terminer le processus de mouture avec le bouton  quand vous le souhaitez.

Utilisation dans une courte période

N'utilisez l'appareil que 5 fois en rapide succession au maximum. Laissez l'appareil refroidir pendant environ 10 minutes avant de l'utiliser à nouveau.

Régler la finesse de mouture

Le moulin est réglable à différents niveaux pour obtenir une mouture extra fine à grossière. Observez les symboles d'indication de la finesse de mouture. Les petits points indiquent

que la mouture sera fine, de gros points indiquent que le réglage grossier est sélectionné.

Sélectionnez la finesse de la mouture selon l'utilisation que vous ferez de la poudre de café. Le type des grains de café, ainsi que le processus de cuisson de ces derniers influencent également le goût du café. Avec un peu de pratique, vous déterminerez quel réglage est adapté pour vos besoins. Nous pouvons cependant vous donner les conseils suivants :

Réglage de mouture	Utilisation
Extra fine	Machine à espresso
Fine	Machine à café
Moyenne	Filtré à la main
Grossière	Machine à piston

IMPORTANT NOTE :

Dans de rares cas, une fois le réglage du degré de mouture sélectionné **extra fine**, le café moulu peut faire des grumeaux ou la portion correcte de café moulu n'est pas préparée. Au pire, le moulin peut être bloqué. Il **ne s'agit pas** d'un défaut de l'appareil mais cela dépend de la qualité des grains de café (teneur en matières grasses, humidité).

- Nettoyez l'appareil comme décrit dans « *Nettoyage ↔ Moulin* ».
- Réglez le degré de mouture sur une mouture une ou deux fois plus grossière pour le processus de mouture suivant.

NOTE : Évitez d'obstruer le moulin

Réglez le degré de mouture lorsque le réservoir à grains de café est complètement vide, ou pendant le processus de mouture.

Pour modifier la finesse de la mouture, faites glisser le levier sur le réglage désiré.

Réglage de la quantité de poudre de café (en nombre de tasses)

Utilisez le levier coulissant pour définir la quantité de café que vous souhaitez mouler. Assurez-vous que le réservoir à grains de café contient toujours suffisamment de grains. Choisissez entre 2 et 12 tasses de café. Le voyant de commande clignotera.

La quantité de poudre de café par tasse dépend de vos goûts, le type de café et le réglage de la finesse.

NOTE : Conseil pour faire un espresso

Ne moulez que la quantité de café que vous allez utiliser immédiatement.

Grains de café restants

Retirez les grains de café de l'appareil, si ces derniers sont vieux de plus d'une semaine. Ils auront perdu leur arôme et le goût du café en sera réduit.

CONSEIL :

Stockez les grains de café dans un conteneur scellé et hermétique dans le réfrigérateur. De cette manière, le café garde son goût plus longtemps.

Utilisation

ATTENTION :

Avant d'utiliser l'appareil, inspectez le réservoir de grains de café et retirez-en les débris le cas échéant.

1. Installez le réservoir des grains de café sur le moulin. Respectez le sens de symboles. Positionnez le réservoir avec le symbole ▼ positionné au-dessus du symbole ▲ sur l'appareil. Faites tourner le réservoir dans le sens

horaire jusqu'à ce qu'il s'emboîte. Il doit s'enclencher en émettant un bruit.

2. Placez le réservoir à café moulu avec le couvercle sur le boîtier du moteur jusqu'à ce qu'il s'emboîte.
3. Réglez la finesse de mouture avec le levier.
4. Ajoutez les grains de café dans le réservoir. Ne remplissez pas trop le réservoir.
5. Installez le couvercle sur le réservoir de grains de café.
6. Utilisez le sélecteur pour définir le nombre de tasses pour lesquelles vous souhaitez mouler le café.
7. Allumez l'appareil à l'aide du bouton . Le voyant de contrôle s'illumine en continu.

NOTE :

Pour interrompre le processus de mouture avant la fin, appuyez sur le bouton .

8. Le voyant de commande clignote 3 fois lorsque le processus de mouture est terminé. Retirez le réservoir de collecte avec la poudre de café. Videz-le.
9. Débranchez l'alimentation de la prise murale lorsque vous n'utilisez pas l'appareil.

Nettoyage

AVERTISSEMENT :

- Débranchez toujours la fiche secteur avant le nettoyage.
- N'immergez jamais l'appareil dans l'eau pour la nettoyer. Ne versez pas d'eau dans le réservoir à grains de café lorsqu'il est installé. Cela peut causer un choc électrique ou un incendie.

ATTENTION :

- N'utilisez pas de brosses métalliques ou d'autres objets abrasifs.
- N'utilisez pas de produits de nettoyage corrosifs ou abrasifs.
- Nettoyez régulièrement l'appareil. Les grains de café laissent un résidu huileux. Ce dépôt huileux devient rance. L'huile rance influence négativement le goût de votre café.
- L'expresso et d'autres infusions de café fort contiennent une plus haute concentration d'huile, et nécessitent donc un nettoyage plus fréquent.

Accessoires amovibles

1. Tournez le réservoir à grains de café dans le sens anti-horaire pour l'enlever. Essuyez avec un tissu humide.
2. Vous pouvez nettoyer le réservoir à café moulu en le plongeant dans un bain d'eau chaude.
3. Laissez les pièces sécher complètement avant de les réinstaller.

4. Installez le réservoir des grains de café sur le moulin. Respectez le sens de symboles. Positionnez le réservoir avec le symbole ▼ positionné au-dessus du symbole ▲ sur l'appareil. Faites tourner le réservoir dans le sens horaire jusqu'à ce qu'il s'emboîte. Il doit s'enclencher en émettant un bruit.
5. Placez le réservoir à café moulu avec le couvercle sur le boîtier du moteur jusqu'à ce qu'il s'emboîte.

Moulin

1. Desserrez le verrou du moulin dans le sens anti-horaire d'un court mouvement tournant. Retirez-le.

NOTE :

Cela peut nécessiter d'appliquer un peu de force car il peut être coincé par des grains de café.

2. Nettoyez le cône de mouture supérieur avec une brosse de nettoyage.
3. Retirez les résidus de poudre de café qui collent au moulin à l'aide de la brosse de nettoyage. Utilisez un

aspirateur pour retirer les résidus de poudre de café restants dans le moulin.

- Remettez le verrou du moulin en place. Faites-le tourner d'un court mouvement dans le sens horaire jusqu'à son enclenchement.

Boîtier du moteur

Pour nettoyer la surface externe, utilisez un chiffon humide avec un détergent doux.

Rangement

- Nettoyez l'appareil comme décrit. Laissez complètement sécher les accessoires.
- Nous vous conseillons de ranger l'appareil dans son emballage d'origine, si vous ne souhaitez pas l'utiliser pendant une longue période.
- Gardez toujours l'appareil hors de la portée des enfants dans un endroit sec et bien ventilé.

Dépannage

Problème	Cause possible	Solution
L'appareil ne fonctionne pas.	L'appareil ne reçoit pas d'alimentation électrique.	Vérifiez la sortie avec un autre appareil.
	Votre appareil est muni d'un interrupteur de sécurité . Il empêche le démarrage accidentel du moteur.	Assurez-vous que le réservoir à grains de café est correctement installé.
	La protection anti surchauffe s'est déclenchée. Le moteur est trop chaud.	Laissez l'appareil refroidir pendant au moins 30 minutes avant de le rallumer.
	L'appareil est défectueux.	Contactez notre service après-vente ou un spécialiste.
<ul style="list-style-type: none"> L'appareil s'arrête de manière imprévue. La finesse de mouture ne peut pas être réglée. 	Un grain de café est coincé.	<ol style="list-style-type: none"> Débranchez la fiche de la prise murale ! Retirez le réservoir de collecte de la poudre. Retirez les grains de café restants. Retirez le réservoir de grains de café ainsi que le verrou du moulin comme décrit dans la section « Nettoyage ». Retirez le grain de café coincé ou le corps étranger.
	Le moulin à café est bloqué par un corps étranger.	

Données techniques

Modèle : PC-EKM 1205
 Alimentation : 220 - 240 V~, 50 - 60 Hz
 Consommation : 200 W
 Classe de protection : II
 Poids net : env. 1,93 kg

Nous nous réservons le droit d'apporter des modifications techniques ainsi que des modifications de conception dans le cadre du développement continu de nos produits.

Cet appareil est conforme à toutes les directives CE en vigueur, telles que les directives sur la compatibilité électromagnétique et les faibles tensions et a été fabriqué selon les derniers règlements de sécurité.

Élimination

Signification du symbole « Poubelle »



Protégez votre environnement, ne jetez pas vos appareils électriques avec les ordures ménagères.

Utilisez, pour l'élimination de vos appareils électriques, les bornes de collecte prévues à cet effet où vous pouvez vous débarrasser des appareils que vous n'utilisez plus.

Vous contribuez ainsi à éviter les impacts potentiels dans l'environnement et sur la santé de chacun, causés par une mauvaise élimination de ces déchets.

Vous contribuez aussi au recyclage sous toutes ses formes des appareils électriques et électroniques usagés.

Vous trouverez toutes les informations sur les bornes d'élimination des appareils auprès de votre commune ou de l'administration de votre communauté.

Manual de instrucciones

Le agradecemos la confianza depositada en este producto y esperamos que disfrute de su uso.

Símbolos en este manual de instrucciones

Advertencias importantes para su seguridad están señaladas en especial. Siga estas advertencias incondicionalmente, para evitar accidentes y daños en el aparato:



AVISO:

Advierte ante los peligros para su salud y demuestra posibles riesgos de herida.



ATENCIÓN:

Indica los posibles riesgos para el aparato u otros objetos.



NOTA:

Pone en relieve consejos e informaciones para usted.

Índice

Indicación de los elementos de manejo	3
Notas generales	20
Consejos de seguridad especiales para este aparato ...	20
Uso para el que está destinado.....	21
Desembalado del aparato	21
Indicación de los elementos de manejo /	
Contenido en la entrega.....	21
Notas de uso	22
Conexión eléctrica.....	22
Interruptor de seguridad.....	22
Cómo encender / apagar el aparato.....	22
Funcionamiento a corto plazo.....	22
Selección del grado de molienda.....	22
Regulador de la cantidad de	
café en polvo (número de tazas)	22
Granos de café restantes.....	22
Utilización	22
Limpieza	23
Accesorios extraíbles	23
Molinillo.....	23
Carcasa del motor.....	23

Almacenamiento	23
Resolución de problemas	24
Datos técnicos	24
Eliminación	24
Significado del símbolo "Cubo de basura"	24

Notas generales

Antes de la puesta en servicio de este aparato lea detenidamente el manual de instrucciones y guarde éste bien incluido la garantía, el recibo de pago y si es posible también el cartón de embalaje con el embalaje interior. En caso de dejar el aparato a terceros, también entregue el manual de instrucciones.

- Solamente utilice el aparato para el uso privado y para el fin previsto. Este aparato no está destinado para el uso profesional.
- No lo utilice al aire libre. No lo exponga al calor, a la entrada directa de rayos de sol, a la humedad (en ningún caso sumerja el aparato en agua) y a los cantos agudos. No utilice el aparato con las manos húmedas. En caso de que el aparato esté húmedo o mojado retire de momento la clavija de la caja de enchufe.
- Desconecte el aparato y siempre retire la clavija de la caja de enchufe (por favor tire de la clavija y no del cable), cuando no quiera utilizar el aparato, montar piezas o en caso de limpieza o defectos.
- El aparato y el cable de alimentación de red se deben controlar regularmente para garantizar que no estén dañados. En caso de que se comprobara un daño, no se podrá seguir utilizando el aparato.
- Solamente utilice accesorios originales.
- Para la seguridad de sus niños no deje material de embalaje (bolsas de plástico, cartón, poliestireno etc.) a su alcance.



AVISO:

No deje jugar a los niños con las láminas de plástico.
¡Existe peligro de asfixia!

Consejos de seguridad especiales para este aparato



AVISO:

- Desconecte siempre el aparato de la alimentación si se le deja sin atención y antes de montarlo, desmontarlo o limpiarlo.
- ¡No manipule los interruptores de seguridad! Este mal uso puede causar lesiones.

⚠ AVISO:

- Este aparato no debe ser utilizado por los niños.
- Mantenga el aparato y su cable fuera del alcance de los niños.
- Los niños no deben jugar con la unidad.
- Esta unidad puede ser utilizada por personas con capacidades físicas, sensoriales o mentales reducidas y por personas con falta de experiencia y conocimientos, siempre y cuando hayan recibido supervisión o instrucciones respecto al uso seguro de la unidad y comprendan los riesgos implícitos.
- No repare usted mismo el aparato. Póngase en contacto con un técnico autorizado. Si el cable de alimentación está dañado, corresponde al fabricante, a su representante o persona de cualificación similar su reemplazo para evitar peligros.

⚠ ATENCIÓN:

No sumerja el aparato en agua para su limpieza. Siga las instrucciones según lo estipulado en el capítulo “Limpieza”.

Uso para el que está destinado

Este aparato se usa para moler granos de café tostado. No es adecuado para moler nueces, especias o granos similares.

El aparato está destinado al uso doméstico y a su uso en áreas similares. Sólo se puede utilizar en la forma descrita en este manual de instrucciones. El aparato no se puede utilizar con fines comerciales.

Cualquier otro uso no se considera como el pretendido y puede dar lugar a daños materiales o incluso lesiones físicas.

El fabricante no asume ninguna responsabilidad por daños que se puedan producir por un uso incorrecto.

Desembalado del aparato

1. Saque el aparato del embalaje.
2. Quite todos los materiales de embalaje como películas de plástico, protecciones, sujeciones de cables, y cartones.
3. Compruebe que están todas las piezas.

4. Si el contenido del embalaje está incompleto u observa daños, no use el aparato. Devuélvalo de inmediato al vendedor.

ⓘ NOTA:

Es posible que queden residuos derivados de la producción en el aparato. Le recomendamos que limpie el aparato como se describe en “Limpieza”.

**Indicación de los elementos de manejo/
Contenido en la entrega**

- 1 Tapa del recipiente para el café en grano
- 2 Recipiente para el café en grano (extraíble)
- 3 Bloqueo del molinillo (cono de molienda superior)
- 4 Molinillo
- 5 Palanca para ajustar el grado de molienda
- 6 Símbolos para seleccionar el grado de molienda
- 7 Cuchara medidora con cepillo de limpieza
- 8 Carcasa del motor
- 9 Depósito para el café en polvo (extraíble)
- 10 Tapa para el depósito de café en polvo

- 11 Regulador de la cantidad de café en polvo (número de tazas)
- 12 Testigo de control
- 13 Botón encender / apagar ☺

Notas de uso

Conexión eléctrica

1. Compruebe que la tensión eléctrica que vaya a usar coincide con la del aparato. Encontrará información al respecto en la placa identificadora.
2. Conectar el aparato solamente en un enchufe con contacto de protección instalado según las prescripciones. La lámpara de control parpadea 3 veces.

Interruptor de seguridad

Su aparato dispone de un interruptor de seguridad. Solo funciona si el recipiente para el café en grano está colocado correctamente.

Cómo encender / apagar el aparato

NOTA:

El aparato no se enciende hasta que se haya seleccionado una cantidad de café.

- Pulse el botón ☺. La lámpara de control permanece encendida. Comienza el proceso de molienda.
- El proceso de molienda termina automáticamente.
- También puede detener el proceso de molienda en cualquier momento con el botón ☺.

Funcionamiento a corto plazo

Use el aparato de forma consecutiva un máximo de 5 veces. Deje enfriar el aparato durante aproximadamente 10 minutos antes de usarlo de nuevo.

Selección del grado de molienda

El molinillo se puede ajustar gradualmente de extrafino a grueso. Fijese en los símbolos para seleccionar el grado de molienda. Los puntos pequeños significan que obtiene un grano fino y los puntos grandes, un grano grueso.

Lo fino o grueso que muele el café depende del uso que le vaya a dar una vez molido. El tipo de granos de café y el proceso de tostado repercuten en el sabor. Con un poco de práctica descubrirá qué ajuste de molienda es el más adecuado en cada caso. Le ofrecemos las siguientes indicaciones:

Ajuste de la molienda	Uso
Extrafino	Cafetera exprés
Fino	Cafetera
Medio	Filtro manual
Grueso	Café de prensa francesa

NOTA IMPORTANTE:

En casos inusuales, cuando se seleccione la posición de molido **más fina**, puede que el café molido se agrume o que no se dispense la porción correcta de café molido. En el peor de los casos puede obstruirse el molinillo.

No es una avería del aparato, sino que depende de la calidad de los granos de café (contenido en grasa, humedad).

- Limpie el aparato como se describe en "*Limpieza ↔ Molinillo*".
- Establezca el grado de molido uno o dos puntos más grueso para el siguiente proceso de molido.

NOTA: Evite que el molinillo se obstruya

Seleccione el grado de molienda cuando el recipiente para el café en grano esté completamente vacío o solo durante el proceso de molienda.

Para cambiar el grado de molienda, deslice la palanca a la opción deseada.

Regulador de la cantidad de café en polvo (número de tazas)

Use la palanca para establecer la cantidad de café que se va a moler. Asegúrese de que siempre haya suficientes granos de café en el recipiente. Elija entre 2 y 12 tazas de café. La lámpara de control parpadeará.

La cantidad de café en polvo por taza depende del gusto personal, del tipo de café y del grado de molienda.

NOTA: Consejo para expreso

Muela únicamente la cantidad de café que vaya a usar en el momento.

Granos de café restantes

Retire los granos de café del aparato si tienen más de una semana, ya que han perdido su aroma y disminuyen el sabor del café.

CONSEJO:

Guarde los granos de café en un recipiente hermético en el frigorífico. De esa manera, el café mantiene su aroma durante más tiempo.

Utilización

ATENCIÓN:

Antes de usar el aparato, compruebe que no haya impurezas en el recipiente del café en grano. Si las hubiera, retírelas.

1. Coloque el recipiente para el café en grano en el molinillo. Observe los símbolos. Coloque el recipiente de forma que el símbolo ▼ quede sobre el símbolo ▲ del aparato. Gire el recipiente hacia la derecha hasta que se detenga. Debe oírse un chasquido.

- Ajuste el recipiente de café molido con la tapa en la carcasa del motor hasta que se detenga.
- Utilice la palanca para seleccionar el grado de molienda que desee.
- Añada los granos de café al recipiente. No llene el recipiente en exceso.
- Coloque la tapa en el recipiente para el café en grano.
- Use la palanca deslizante para seleccionar la cantidad de tazas de café que desee.

- Encienda el aparato con el botón . La lámpara de control permanece encendida.

NOTA:

Si desea detener el proceso de molienda antes de tiempo, presione el botón .

- Cuando se completa el proceso de molienda, la lámpara de control parpadea 3 veces. Saque el depósito del café en polvo. Vacíelo.
- Desconecte la alimentación de la toma cuando no use el aparato.

Limpeza



AVISO:

- Desconecte el enchufe de corriente antes de limpiar.
- Nunca sumerja el aparato en agua para limpiarlo. No vierta agua en el recipiente para el café en grano cuando esté montado. Podría causar una descarga eléctrica o un incendio.

ATENCIÓN:

- No use cepillos metálicos ni otros abrasivos.
- No use agentes limpiadores puntiagudos ni abrasivos.
- Limpie el aparato con regularidad. Los granos de café dejan un residuo aceitoso. Con el tiempo, estos residuos se vuelven rancios y aportan un sabor desagradable al café.
- El expreso y otros cafés tostados contienen más cantidad de aceite, por lo que es necesario que limpie el molinillo con más frecuencia.

Accesorios extraíbles

- Gire el recipiente para el café en grano en sentido antihorario para retirarlo. Límpielo con una gamuza humedecida.
- Limpie el recipiente de café molido y las tapas con agua tibia.
- Deje secar las piezas al aire completamente antes de volver a colocarlas.
- Coloque el recipiente para el café en grano en el molinillo. Observe los símbolos. Coloque el recipiente de forma que el símbolo ▼ quede sobre el símbolo ▲ del aparato. Gire el recipiente hacia la derecha hasta que se detenga. Debe oírse un chasquido.
- Ajuste el recipiente de café molido con la tapa en la carcasa del motor hasta que se detenga.

Molinillo

- Afloje el bloqueo del molinillo en sentido antihorario con una pequeña vuelta. Retirar.

NOTA:

Puede costar trabajo retirarlo debido a los restos que hayan quedado atascados.

- Limpie el cono de molienda superior con el cepillo de limpieza.
- Retire el polvo que haya quedado adherido al molinillo con el cepillo de limpieza. Use una aspiradora para retirar los residuos de café en polvo del interior del molinillo.
- Vuelva a colocar el bloqueo del molinillo. Gírelo un poco hacia la derecha hasta que se detenga.

Carcasa del motor

Para limpiar la carcasa, utilice solamente una gamuza húmeda y detergentes suaves.

Almacenamiento

- Limpie el aparato del modo descrito. Deje que los accesorios se sequen del todo.
- Recomendamos que guarde el aparato en su embalaje original, si no va a usarlo durante un periodo de tiempo prolongado.
- Guarde el dispositivo lejos del alcance de los niños en una zona bien ventilada y seca.

Resolución de problemas

Avería	Posible causa	Solución
El aparato no tiene función.	El aparato no recibe suministro eléctrico.	Compruebe el enchufe con un dispositivo diferente.
	Su aparato dispone de un interruptor de seguridad . Este interruptor evita que el motor se active accidentalmente.	Asegúrese de que el recipiente para el café en grano esté colocado correctamente.
	Se ha activado la protección contra sobrecalentamiento. El motor está demasiado caliente.	Para evitar el sobrecalentamiento, espere al menos 30 minutos antes de encender de nuevo la unidad.
	El aparato está defectuoso.	Póngase en contacto con nuestro departamento de atención al cliente o con un especialista.
<ul style="list-style-type: none"> El aparato se detiene inesperadamente. El grado de molienda no se puede ajustar. 	Un grano de café se ha quedado atascado.	<ol style="list-style-type: none"> Desconecte el enchufe de alimentación de la toma de corriente. Quite el depósito para el café en polvo. Retire los restos de café. Quite el recipiente para el café en grano y el bloqueo del molinillo como se describe en "Limpieza". Retire el grano de café o el cuerpo extraño atascado.
	El molinillo está bloqueado por un cuerpo extraño.	

Datos técnicos

Modelo: PC-EKM 1205
 Alimentación: 220 - 240 V~, 50 - 60 Hz
 Consumo: 200 W
 Clase de la protección: II
 Peso neto: aprox. 1,93 kg

El derecho de realizar modificaciones técnicas y de diseño en el curso del desarrollo continuo del producto esta reservado.

Este dispositivo cumple con todas las directrices CE actuales, como la directriz de compatibilidad electromagnética y de bajo voltaje, y está fabricada según las últimas normas de seguridad.

Eliminación

Significado del símbolo "Cubo de basura"



Proteja nuestro medio ambiente, aparatos eléctricos no forman parte de la basura doméstica.

Haga uso de los centros de recogida previstos para la eliminación de aparatos eléctricos y entregue allí sus aparatos eléctricos que no vaya a utilizar más.

Ayudará en evitar las potenciales consecuencias, a causa de una errónea eliminación de desechos, para el medio ambiente y la salud humana.

Con ello, contribuirá a la recuperación, al reciclado y a otras formas de reutilización de los aparatos viejos eléctricos y electrónicos.

La información cómo se debe eliminar los aparatos, se obtiene en su ayuntamiento o su administración municipal.

Istruzioni per l'uso

Grazie per aver scelto il nostro prodotto. Vi auguriamo un buon utilizzo del dispositivo.

Simboli per questo manuale di istruzioni per l'uso

Le indicazioni importanti per la propria sicurezza sono indicati appropriatamente. Osservare assolutamente queste indicazioni, per evitare incidenti e danni all'apparecchio:



AVVISO:

Previene i rischi della propria salute ed indica possibili rischi di ferite.



ATTENZIONE:

Indica possibili pericoli per l'apparecchio o altri oggetti.



NOTA:

Mette in risalto consigli ed informazioni.

Indice

Elementi di comando.....	3
Note generali	25
Avvertenze speciali di sicurezza per questo apparecchio.....	25
Utilizzo conforme alla destinazione.....	26
Disimballaggio dell'apparecchio	26
Elementi di comando/Nella fornitura.....	27
Note per l'uso	27
Collegamento elettrico	27
Interruttore di sicurezza.....	27
Accensione / spegnimento dell'apparecchio	27
Operatività a breve termine.....	27
Impostazione del grado di macinazione	27
Regolatore per la determinazione della quantità di caffè macinato (numero di tazze).....	27
Caffè in grani rimanente.....	27
Uso.....	28
Pulizia.....	28
Accessori rimovibili.....	28
Macina caffè	28
Alloggiamento del motore	29

Conservazione	29
Risoluzione dei problemi	29
Dati tecnici	29
Smaltimento	29
Significato del simbolo "Eliminazione"	29

Note generali

Prima di mettere in funzione questo apparecchio, leggere molto attentamente le istruzioni per l'uso e conservarle con cura unitamente al certificato di garanzia, allo scontrino e, se possibile, alla scatola di cartone con la confezione interna. Se passate l'apparecchio a terzi, consegnate anche le istruzioni per l'uso.

- Utilizzare l'apparecchio esclusivamente per scopi privati e conformemente al tipo di applicazione previsto. Questo prodotto non è stato concepito ai fini di un impiego in ambito industriale.
- Non utilizzarlo all'aperto. Proteggerlo dal calore, nonché dall'esposizione diretta ai raggi solari e dall'umidità (non immergerlo mai in sostanze liquide) e tenerlo a distanza da oggetti con spigoli affilati. Non utilizzare l'apparecchio con le mani umide. Nel caso in cui si bagni o si inumidisca l'apparecchio, staccare immediatamente la spina.
- Disattivare l'apparecchio e staccare sempre la spina dalla relativa presa (prendendo in mano la spina, non tirando il cavo) allorché non si utilizza l'apparecchio, quando si applicano degli accessori oppure nel caso in cui lo si debba pulire o si siano manifestate anomalie.
- Controllare regolarmente che l'apparecchio e il cavo non presentino tracce di danneggiamento. In tal caso l'apparecchio non deve più essere utilizzato.
- Utilizzare esclusivamente accessori originali.
- Per sicurezza tenere l'imballaggio (sacchetto di plastica, scatola, polistirolo, ecc.) fuori dalla portata dei bambini.



AVVISO:

Non lasciar giocare i bambini piccoli con la pellicola di plastica. **Pericolo di soffocamento!**

Avvertenze speciali di sicurezza per questo apparecchio



AVVISO:

- Scollegare sempre l'apparecchio dall'alimentazione se viene lasciato incustodito e prima del montaggio, smontaggio e pulizia.
- Non manomettere gli interruttori di sicurezza! Tale utilizzo improprio può provocare lesioni.

AVVISO:

- Non permettere ai bambini di usare questo apparecchio.
- Tenere l'apparecchio ed il relativo cavo di alimentazione lontano dalla portata dei bambini.
- I bambini non devono giocare con l'apparecchio.
- Gli apparecchi possono essere usati da persone con ridotte capacità fisiche, sensoriali o mentali o che manchino di esperienza e/o coscienza se hanno la supervisione o hanno ricevuto istruzioni riguardo all'uso dell'apparecchio in modo sicuro ed hanno compreso i pericoli coinvolti.
- Non riparare l'apparecchio da soli. Contattare sempre un tecnico autorizzato. Se il cavo di alimentazione è danneggiato, farlo sostituire dal produttore, dall'agente addetto all'assistenza oppure da personale qualificato per evitare situazioni pericolose.

ATTENZIONE:

Non immergere il dispositivo in acqua per pulire. Seguire le istruzioni come indicato nel capitolo "Pulizia".

Utilizzo conforme alla destinazione

Questo apparecchio è utilizzato per macinare chicchi di caffè tostato. Non è idoneo alla macinazione di noci, spezie o simili.

È adatto ad uso domestico e all'uso in aree simili. Può essere utilizzato solo nel modo descritto in questo manuale d'istruzione. L'apparecchio non può essere utilizzato per scopi commerciali.

Qualsiasi altro uso è considerato non idoneo e può determinare guasti alla proprietà e anche alle persone.

Il produttore non si assume alcuna responsabilità per danni che potrebbero verificarsi per uso non corretto.

Disimballaggio dell'apparecchio

1. Rimuovere la macchina dalla confezione.
2. Rimuovere tutti i materiali di imballaggio come pellicole di plastica, materiali di riempimento, fermacavi e cartone.
3. Controllare che il contenuto della confezione sia completo.
4. In caso di contenuti mancanti o danneggiati, non mettere in funzione l'apparecchio. Riportarlo immediatamente al rivenditore.

i NOTA:

Potrebbero esserci polvere o residui di produzione sull'apparecchio. Si raccomanda di pulire la macchina come descritto nella sezione "Pulizia".

Elementi di comando/Nella fornitura

- 1 Coperchio del contenitore del caffè in grani
- 2 Contenitore del caffè in grani (rimovibile)
- 3 Blocco del macina caffè (cono di macinazione superiore)
- 4 Macina caffè
- 5 Selettore di regolazione del grado di macinazione
- 6 Simboli per l'impostazione del grado di macinazione
- 7 Misurino dosatore con spazzolino pulitore
- 8 Alloggiamento motore
- 9 Serbatoio di raccolta del caffè macinato (estraibile)
- 10 Coperchio del serbatoio di raccolta del caffè macinato
- 11 Regolatore per la determinazione della quantità di caffè macinato (numero di tazze)
- 12 Spia luminosa di controllo
- 13 Tasto accensione/spengimento 

Note per l'uso

Collegamento elettrico

1. Controllare se il voltaggio elettrico che si desidera utilizzare corrisponde a quello del dispositivo. Le informazioni sono presenti sulla targhetta del modello.
2. Collegare l'apparecchio solo ad una presa con contatto di terra regolarmente installata. La spia luminosa di controllo lampeggia 3 volte.



Interruttore di sicurezza

L'apparecchio è dotato di un interruttore di sicurezza. È operativo solo se il contenitore del caffè in grani è montato correttamente.

Accensione/spengimento dell'apparecchio

NOTA:

L'apparecchio non può essere azionato finché non è stata selezionata l'impostazione del dosaggio desiderato di caffè macinato.

- Premere il tasto . La spia luminosa di controllo è accesa in modo permanente. Il processo di macinazione ha inizio.
- Il processo di macinazione conclude automaticamente.
- È inoltre possibile terminare il processo di macinazione con il tasto  in qualsiasi momento.

Operatività a breve termine

Utilizzare l'apparecchio in sequenza immediata solo per un massimo di 5 volte. Prima di riutilizzare l'apparecchio, lasciarlo raffreddare per circa 10 minuti.

Impostazione del grado di macinazione

Il macina caffè è regolabile gradualmente da extra fine a grossolano. Attenersi ai simboli per impostare il grado di macinazione. I puntini piccoli rappresentano un'impostazione di macinazione fine e i puntini grandi un'impostazione grossolana.

Quanto fine o grossolano si macina il caffè dipende dal successivo utilizzo della macinatura. Il tipo di caffè in grani e il processo di tostatura hanno un ulteriore impatto sul gusto. Con un po' di pratica è possibile stabilire quale impostazione di macinatura è quella giusta in base alle esigenze. Come impostazioni da adottare, in generale, si forniscono le seguenti indicazioni:

Regolazione di macinazione	Utilizzo
Extra fine	Macchina per caffè espresso
Fine	Moka
Medio	Filtro a mano
Grossolana	Caffè per caffettiera a stantuffo

NOTA IMPORTANTE:

In rari casi, una volta selezionata l'impostazione di macinatura **più fine**, la polvere di caffè può aggregarsi o non viene erogata la corretta porzione di polvere di caffè. Nel peggiore dei casi, il macinacaffè può essere bloccato. Questo è **non** un difetto dell'apparecchio ma dipende dalla qualità dei chicchi di caffè (contenuto di grassi, umidità).

- Pulire il dispositivo come descritto in "Pulizia ↔ Macina caffè".
- Impostare il grado di macinazione di uno o due punti meno fine per la macinazione successiva.

NOTA: Evitare le ostruzioni del macina caffè

Impostare il grado di macinazione quando il contenitore del caffè in grani è completamente vuoto o solo durante il processo di macinazione.

Per variare il grado di macinazione, azionare il selettore fino all'impostazione desiderata.

Regolatore per la determinazione della quantità di caffè macinato (numero di tazze)

Utilizzare il regolatore per impostare la quantità di caffè da macinare. Assicurarsi che sia sempre presente abbastanza caffè in grani nel contenitore apposito. Scegliere una quantità compresa tra 2 e 12 tazze di caffè. La spia di controllo lampeggerà.

La quantità di caffè macinato per tazza è soggetta al proprio gusto personale, al tipo di caffè e all'impostazione del grado di macinazione.

NOTA: Suggerimento per la preparazione del caffè espresso

Macinare solo la quantità di caffè che si intende utilizzare subito.

Caffè in grani rimanente

Rimuovere il caffè in grani dall'apparecchio se stoccato nel contenitore da oltre una settimana. Tale operazione va

effettuata perché i grani hanno perso il loro aroma e dunque peggiorano il gusto del caffè.

SUGGERIMENTO:

Conservare il caffè in grani in un contenitore ermetico e sigillato in frigorifero. In tal modo, il caffè resta aromatizzato più a lungo.

Uso

ATTENZIONE:

Prima di utilizzare l'apparecchio, controllare che il contenitore del caffè in grani non contenga corpi estranei e, in tal caso, rimuoverli.

1. Posizionare il contenitore dei chicchi in grani sul macina caffè. Attenersi ai simboli. Posizionare il contenitore con il simbolo ▼ sopra il simbolo ▲ corrispondente, stampigliato sull'apparecchio. Ruotare il contenitore in senso orario fino a quando non si blocca. Deve scattare in modo udibile.

2. Collocare il contenitore del caffè macinato con il coperchio nell'alloggiamento motore fino all'arresto.
3. Regolare il grado di macinazione desiderato con il selettore.
4. Riempire il contenitore con il caffè in grani. Non riempire eccessivamente il contenitore.
5. Posizionare il coperchio sul contenitore apposito per il caffè in grani.
6. Utilizzare il regolatore per selezionare il numero di tazze per le quali si desidera effettuare la macinatura.
7. Accendere l'apparecchio con il tasto ☺. La spia luminosa di controllo è accesa in modo permanente.

NOTA:

Se si desidera interrompere il processo di macinazione prima della selezione impostata, premere il tasto ☺.

8. Al termine del processo di macinazione, la spia luminosa lampeggia 3 volte. Estrarre il contenitore di raccolta con il caffè macinato. Svuotarlo.
9. Scollegare la spina dalla presa di corrente quando non si utilizza l'apparecchio.

Pulizia

AVVISO:

- Scollegare sempre la spina prima della pulizia.
- Non immergere mai l'apparecchio in acqua per pulire. Non versare acqua nel contenitore per il caffè in grani già installato. Ciò potrebbe causare scosse elettriche o incendi.

ATTENZIONE:

- Non usare spazzole metalliche o altri oggetti abrasivi.
 - Non utilizzare detergenti aggressivi o abrasivi.
- Pulire il dispositivo con regolarità. Il caffè in grani rilascia un residuo oleoso. Questo residuo oleoso irrancidisce. Il residuo oleoso irrancidito influenza negativamente il gusto del caffè.
 - Il caffè dedicato a ottenere l'espresso e gli altri tipi di caffè a tostatura scura contengono un maggiore contenuto di olio, tale prerogativa richiede una pulizia più frequente.

Accessori rimovibili

1. Ruotare il contenitore del caffè in grani in senso antiorario per rimuoverlo. Pulire con un panno umido.
2. Pulire il contenitore del caffè macinato e i coperchi mediante immersione in acqua calda.
3. Lasciare asciugare completamente i componenti prima di rimontarli.

4. Posizionare il contenitore dei chicchi in grani sul macina caffè. Attenersi ai simboli. Posizionare il contenitore con il simbolo ▼ sopra il simbolo ▲ corrispondente, stampigliato sull'apparecchio. Ruotare il contenitore in senso orario fino a quando non si blocca. Deve scattare in modo udibile.
5. Collocare il contenitore del caffè macinato con il coperchio nell'alloggiamento motore fino all'arresto.

Macina caffè

1. Allentare il blocco del macina caffè in senso antiorario effettuando una piccola rotazione. Rimuoverlo.

NOTA:

Questo processo potrebbe essere difficoltoso dovuto alla presenza di residui di chicchi incastrati.

2. Pulire il cono di macinazione superiore con lo spazzolino pulitore.
3. La polvere di caffè che aderisce al macina caffè può essere rimossa con lo spazzolino pulitore. Utilizzare un

aspiratore per rimuovere i residui di polvere all'interno del macina caffè.

- Riposizionare il blocco del macina caffè. Ruotarlo leggermente in senso orario fino a quando non si blocca.

Alloggiamento del motore

Per pulire l'alloggiamento, usare esclusivamente un panno umido ed un detergente delicato.

Conservazione

- Pulire l'apparecchio come descritto. Lasciar asciugare completamente gli accessori.
- Si consiglia di conservare l'apparecchio nella confezione originale se non viene utilizzato per un lungo periodo.
- Conservare sempre l'apparecchio fuori dalla portata dei bambini ed in un luogo asciutto e ben ventilato.

Risoluzione dei problemi

Problema	Possibile causa	Soluzione
L'apparecchio è senza funzione.	L'apparecchio non è alimentato.	Controllare la presa inserendovi la spina di un altro apparecchio.
	L'apparecchio è dotato di un interruttore di sicurezza . Tale interruttore previene l'avvio accidentale del motore.	Assicurarsi che il contenitore del caffè in grani sia montato correttamente.
	È scattata la termica. Motore troppo caldo.	Lasciar raffreddare il dispositivo per almeno 30 minuti prima di accenderlo di nuovo.
	L'apparecchio è difettoso.	Consultare il nostro centro assistenza o un esperto.
<ul style="list-style-type: none"> L'apparecchio si arresta inaspettatamente. Il grado di macinazione non è regolabile. 	Un grano di caffè è rimasto bloccato.	<ol style="list-style-type: none"> Scollegare la spina di alimentazione dalla presa di corrente! Estrarre il serbatoio di raccolta. Rimuovere i grani di caffè rimanenti. Rimuovere il contenitore dei grani di caffè e il blocco del macina caffè come descritto alla voce "Pulizia". Rimuovere i grani di caffè incastrati o un eventuale corpo estraneo.
	Il macina caffè è bloccato da un corpo estraneo.	

ITALIANO

Dati tecnici

Modello:..... PC-EKM 1205
 Alimentazione elettrica:..... 220 - 240 V~, 50 - 60 Hz
 Consumo di energia:..... 200 W
 Classe di protezione: II
 Peso netto:ca. 1,93 kg

Si riserva il diritto di apportare modifiche tecniche e di design nel corso dello sviluppo del prodotto.

Questo dispositivo risponde a tutte le direttive della CE, come la direttiva sulla compatibilità elettromagnetica e quella sul basso voltaggio ed è prodotto secondo le più recenti norme di sicurezza.

Si contribuisce così ad evitare un effetto potenziale sull'ambiente e sulla salute, dovuto magari ad una eliminazione sbagliata.

Questo significa un contributo personale alla riutilizzazione, al riciclaggio e altre forme di utilizzazione di elettrodomestici ed apparecchi elettronici usati.

Si possono trovare le corrispondenti informazioni sugli appositi luoghi di raccolta, nelle amministrazioni dei comuni.

Smaltimento

Significato del simbolo "Eliminazione"



Salvaguardare l'ambiente, gli elettrodomestici non vanno eliminati come rifiuti domestici.

Per l'eliminazione degli elettrodomestici, fare uso dei posti di raccolta previsti per questo tipo e porre quegli elettrodomestici che non sono più in uso.

Instruction Manual

Thank you for choosing our product. We hope you will enjoy using the appliance.

Symbols in this Instruction Manual

Important information for your safety is specially marked. It is essential to comply with these instructions in order to avoid accidents and prevent damage to the appliance:



WARNING:

This warns you of dangers to your health and indicates possible injury risks.



CAUTION:

This refers to possible hazards to the appliance or other objects.



NOTE:

This highlights tips and information.

Contents

Overview of the Components.....	3
General Notes.....	30
Special Safety Precautions for this Appliance.....	30
Designated Use.....	31
Unpacking the Appliance.....	31
Overview of the Components /Scope of Delivery.....	32
Notes for Use.....	32
Electrical Connection.....	32
Safety Switch.....	32
Switching the Appliance On/Off.....	32
Short-Term Operation.....	32
Setting the Degree of Grinding.....	32
Regulator for Setting the Powder Quantity (Number of Cups).....	32
Remaining Coffee Beans.....	32
Operation.....	33

Cleaning.....	33
Removable Accessories.....	33
Grinder.....	33
Motor Housing.....	33
Storage.....	33
Troubleshooting.....	34
Technical Data.....	34
Disposal.....	34
Meaning of the "Dustbin" Symbol.....	34

General Notes

Read the operating instructions carefully before putting the appliance into operation and keep the instructions including the warranty, the receipt and, if possible, the box with the internal packing. If you give this appliance to other people, please also pass on the operating instructions.

- The appliance is designed exclusively for private use and for the envisaged purpose. This appliance is not fit for commercial use.
- Do not use it outdoors. Keep it away from sources of heat, direct sunlight, humidity (never dip it into any liquid) and sharp edges. Do not use the appliance with wet hands. If the appliance is humid or wet, unplug it immediately.
- When cleaning or putting it away, switch off the appliance and always pull out the plug from the socket (pull the plug itself, not the lead) if the appliance is not being used and remove the attached accessories.
- The appliance and the mains lead have to be checked regularly for signs of damage. If damage is found the appliance must not be used.
- Use only original spare parts.
- In order to ensure your children's safety, please keep all packaging (plastic bags, boxes, polystyrene etc.) out of their reach.



WARNING:

Do not allow small children to play with the plastic foil. **There is a danger of suffocation!**

Special Safety Precautions for this Appliance



WARNING:

- Always disconnect the appliance from the supply if it is left unattended and before assembling, disassembling or cleaning.
- Do not manipulate any safety switches! This misuse may result in injuries.



WARNING:

- This appliance shall not be used by children.
- Keep the appliance and its cord out of the reach of children.
- Children shall not play with the appliance.
- Appliances can be operated by persons with reduced physical, sensory, or mental capabilities or lack of experience and / or knowledge if they have been given supervision or instruction concerning the use of the appliance in a safe way and understood the hazards involved.
- Do not repair the appliance by yourself. Always contact an authorized technician. If the supply cord is damaged, it must be replaced by the manufacturer, its service agent or similarly qualified persons in order to avoid a hazard.



CAUTION:

Do not immerse the appliance into water for cleaning. Please follow the instructions as stipulated in the chapter “Cleaning”.

Designated Use

This appliance is used for grinding roasted coffee beans. It is not suitable to grind nuts, spices or the like.

It is intended for domestic use and use of similar areas. It may only be used in the manner described in this instruction manual. The appliance may not be used for commercial purposes.

Any other use is considered as not intended and may lead to damage of property or even to personal injury.

The manufacturer assumes no liability for damage which may occur through incorrect use.

Unpacking the Appliance

1. Remove the appliance from the package.
2. Remove all packaging material such as films, filler, cable holders and cardboard.
3. Check the delivery contents for completeness.
4. Should the package contents be incomplete or damages be found, do not take the appliance into operation. Take it immediately back to the dealer.

NOTE:

Dust or production residues can be located on the appliance. We recommend to clean the appliance as described under “Cleaning”.

Overview of the Components / Scope of Delivery

- 1 Lid for the coffee bean container
- 2 Container for the coffee beans (removable)
- 3 Cap of the grinder (upper grinding cone)
- 4 Grinder
- 5 Lever for adjusting the degree of grinding
- 6 Symbols for setting the grinding degree
- 7 Measuring spoon with cleaning brush
- 8 Motor housing
- 9 Collection tank for the coffee powder (can be pulled out)
- 10 Lid for the collection tank
- 11 Regulator for setting the powder quantity (number of cups)
- 12 Control lamp
- 13 On/off button 

Notes for Use

Electrical Connection

1. Check whether the mains voltage that you want to use, corresponds with that of the appliance. You will find the information about it on the rating plate.
2. Only connect the appliance to a properly installed safety socket. The control lamp flashes 3 times.



Safety Switch

The appliance is equipped with a safety switch. It only works if the container for the coffee beans is mounted correctly.

Switching the Appliance On/Off

NOTE:

The appliance cannot be switched on until a powder volume setting has been selected.

- Press the  button. The control lamp lights up continuously. The grinding process begins.
- The grinding process finishes automatically.
- You can also finish the grinding process with the  button at any time.

Short-Term Operation

Only use the appliance in immediate succession for a maximum of 5 times. Allow the appliance to cool down for about 10 minutes before using it again.

Setting the Degree of Grinding

The grinder is gradually adjustable from extra fine to coarse. Observe the symbols for setting the grinding degree. The small dots mean a fine setting and the big dots a coarse setting.

How fine or coarse you grind your coffee depends on the further use of the coffee powder. The type of coffee beans and the roasting process have an additional impact

on the taste. With a little practice you will find out which grind setting is right for you. We can give you the following indications:

Grind adjustment	Usage
Extra fine	Espresso machine
Fine	Coffee machine
Medium	Hand filter
Coarse	French Press coffee

IMPORTANT NOTE:

In rare cases once selected the **finest** grind setting maybe the coffee powder is clumping together or correct portion of coffee powder won't be dispensed. At worst, the grinder can be blocked.

This is **not** a fault of the device but depends on the quality of the coffee beans (fat content, moisture).

- Clean the appliance as described under "*Cleaning ↔ Grinder*".
- Set the grinding degree one or two points coarser for the next grinding process.

NOTE: Avoid blockages of the grinder

Set the grinding degree when the container for coffee beans is completely empty or only during the grinding process.

To change the grinding degree, slide the lever to the desired setting.

Regulator for Setting the Powder Quantity (Number of Cups)

Use the slider to set the amount of coffee that is to be ground. Make sure that there are always enough coffee beans in the container for coffee beans. Choose between 2 and 12 cups of coffee. The control lamp will flash.

The amount of coffee powder per cup depends on your personal taste, the type of coffee and the grinding grade setting.

NOTE: Tip for espresso

Only grind the amount of coffee you are going to use immediately.

Remaining Coffee Beans

Remove the coffee beans from the appliance if they are older than a week. They have lost their aroma and diminish the coffee taste.

TIP:

Store coffee beans in a sealed, air-tight container in the refrigerator. That way, the coffee stays aromatic for longer.

Operation

CAUTION:

Before using the appliance, inspect the coffee bean container for foreign matter and remove it.

1. Place the container for the coffee beans on the grinder. Observe the symbols. Place the container with the symbol ▼ above the symbol ▲ on the appliance. Turn the container clockwise until it stops. It must audibly snap in.
2. Place the coffee grounds container with the lid in the motor housing until it stops.
3. Adjust the desired degree of grinding with the lever.
4. Fill the coffee beans into the container. Do not overfill the container.

5. Place the lid on the container for the coffee beans.
6. Use the slider to select the number of cups for which you want to grind coffee powder.
7. Switch on the appliance with the  button. The control lamp lights up continuously.

NOTE:

If you want to stop the grinding process prior to the set time, press the  button.

8. When the grinding process is completed, the control lamp flashes 3 times. Pull out the collecting container with the coffee powder. Empty it.
9. Disconnect the power supply from the socket when you are not using the appliance.

Cleaning

WARNING:

- Always disconnect the power plug before cleaning.
- Never immerse the appliance in water for cleaning. Do not pour water into the mounted container for coffee beans. It could cause an electric shock or fire.

CAUTION:

- Do not use wire brushes or other abrasive objects.
 - Do not use any sharp or abrasive cleaning agents.
- Clean the appliance regularly. Coffee beans leave an oily residue. These deposited oils turn rancid. The rancid oils negatively influence the taste of your coffee.
 - Espresso and other dark coffee roasts have a higher oil content, which requires more frequent cleaning.

Removable Accessories

1. Turn the coffee beans container counterclockwise to remove it. Wipe it with a damp cloth.
2. Clean the coffee grounds container and lids in a warm rinse bath.
3. Allow the parts to dry completely before refitting them.
4. Place the container for the coffee beans on the grinder. Observe the symbols. Place the container with the symbol ▼ above the symbol ▲ on the appliance. Turn the container clockwise until it stops. It must audibly snap in.
5. Place the coffee grounds container with the lid in the motor housing until it stops.

Grinder

1. Loosen the cap of the grinder counter-clockwise with a small turn. Remove it.

NOTE:

This process could be difficult due to jammed bean remains.

2. Clean the upper grinding cone with the cleaning brush.
3. Adherent powder in the grinder can also be removed with the cleaning brush. Use a vacuum cleaner to remove the coffee powder residues from inside the grinder.
4. Replace the cap of the grinder. Turn it a little clockwise until it stops.

Motor Housing

For cleaning of the housing, only use a damp cloth and mild detergents.

Storage

- Clean the appliance as described. Let the accessories dry completely.
- We recommend that you keep the appliance in the original packaging, if you do not want to use it for a longer period.
- Always store the appliance out of reach of children in a well ventilated, dry place.

Troubleshooting

Problem	Possible Cause	Solution
The appliance is not working.	The appliance has no power supply.	Check the outlet with a different appliance.
	Your appliance is equipped with a safety switch . This prevents an accidental starting of the engine.	Make sure that the container for the coffee beans is mounted correctly.
	The overheating protection has been activated. The motor is too hot.	Let the appliance cool down for at least 30 minutes before switching it on again.
	The appliance is defect.	Consult our service department or an expert.
<ul style="list-style-type: none"> • The appliance stops unexpectedly. • The degree of grinding cannot be adjusted. 	A coffee bean has become stuck.	<ol style="list-style-type: none"> 1. Disconnect the mains plug from the wall socket! 2. Pull out the collection tank. 3. Remove the remaining coffee beans. 4. Remove the container for the coffee beans and the locking for the grinder as described under "Cleaning". 5. Remove the jammed coffee bean or foreign body.
	The grinder is blocked by a foreign body.	

Technical Data

Model: PC-EKM 1205
 Power supply: 220 - 240 V~, 50 - 60 Hz
 Power consumption: 200 W
 Protection class: II
 Net weight: approx. 1.93 kg

The right to make technical and design modifications in the course of continuous product development remains reserved.

This appliance has been tested according to all relevant current CE guidelines, such as electromagnetic compatibility and low voltage directives, and is manufactured according to the latest safety regulations.

Disposal

Meaning of the "Dustbin" Symbol



Protect our environment: do not dispose of electrical equipment in the domestic waste.

Please return any electrical equipment that you will no longer use to the collection points provided for their disposal.

This helps avoid the potential effects of incorrect disposal on the environment and human health.

This will contribute to the recycling and other forms of re-utilisation of electrical and electronic equipment.

Information concerning where the equipment can be disposed of can be obtained from your local authority.

Instrukcja obsługi

Dziękujemy za wybór naszego produktu. Mamy nadzieję, że korzystanie z urządzenia sprawi państwu radość.

Symbole użyte w tej instrukcji obsługi

Ważne informacje dotyczące bezpieczeństwa użytkownika są specjalnie wyróżnione. Koniecznie stosuj się do tych wskazówek, aby uniknąć wypadków i uszkodzenia urządzenia:

OSTRZEŻENIE:

Ostrzega przed zagrożeniami dla zdrowia i wskazuje na potencjalne ryzyka obrażeń.

UWAGA:

Wskazuje na potencjalne zagrożenia dla urządzenia lub innych przedmiotów.

WSKAZÓWKA:

Wyróżnia porady i informacje ważne dla użytkownika.

Spis treści

Przegląd elementów obsługi	3
Ogólne uwagi	35
Specjalne wskazówki bezpieczeństwa dla urządzenia ..	35
Użytkowanie zgodnie z przeznaczeniem	36
Rozpakowanie urządzenia	36
Przegląd elementów obsługi / Zakres dostawy	37
Wskazówki dotyczące użytkowania	37
Połączenia elektryczne	37
Przełącznik bezpieczeństwa	37
Przełączanie urządzenia wł. / wyl.	37
Działanie krótkotwale	37
Ustawienie poziomu zmielenia	37
Regulacja ilości mielonej kawy (liczba filiżanek)	37
Pozostałe ziarna kawy	37
Obsługa	38
Czyszczenie	38
Wymowany akcesoria	38
Młynek	38
Obudowa silnika	38

Przechowywanie	39
Eliminowanie usterek i zakłóceń	39
Dane techniczne	39
Warunki gwarancji	39
Usuwanie	40
Znaczenie symbolu „Pojemnik na śmieci”	40

Ogólne uwagi

Przed uruchomieniem urządzenia proszę bardzo dokładnie przeczytać instrukcję obsługi. Proszę zachować ją wraz z kartą gwarancyjną, paragonem i w miarę możliwości również kartonem z opakowaniem wewnętrznym. Przekazując urządzenie innej osobie, oddaj jej także instrukcję obsługi.

- Proszę wykorzystywać urządzenie jedynie dla prywatnego celu, jaki został przewidziany dla urządzenia. Urządzenie to nie zostało przewidziane do użytku w ramach działalności gospodarczej.
- Proszę nie korzystać z urządzenia na zewnątrz. Proszę trzymać urządzenie z daleka od ciepła, bezpośredniego promieniowania słonecznego, wilgoci (w żadnym wypadku nie zanurzać w substancjach płynnych) oraz ostrych krawędzi. Proszę nie obsługiwać urządzenia wilgotnymi dłońmi. Jeżeli urządzenie jest wilgotne lub mokre, proszę natychmiast wyciągnąć wtyczkę.
- Jeżeli nie korzystacie państwo z urządzenia, jeżeli chcecie Państwo zamontować jakieś akcesoria, w celu wyczyszczenia lub w przypadku jakichkolwiek zakłóceń, proszę zawsze wyłączyć urządzenie i wyjąć wtyczkę z gniazdka (należy ciągnąć za wtyczkę, nie za przewód).
- Należy regularnie sprawdzać, czy urządzenie i kabel sieciowy nie są uszkodzone. W razie uszkodzenia należy przestać korzystać z urządzenia.
- Proszę stosować tylko oryginalne akcesoria.
- Dla bezpieczeństwa dzieci proszę nie zostawiać swobodnie dostępnych części opakowania (torby plastikowe, kartony, styropian itp.).

OSTRZEŻENIE:

Nie pozwalaj dzieciom bawić się folią. **Niebezpieczeństwo uduszenia!**

Specjalne wskazówki bezpieczeństwa dla urządzenia

OSTRZEŻENIE:

- Zawsze odłączać urządzenie od zasilania, kiedy jest pozostawione bez nadzoru i przed montażem, demontażem lub czyszczeniem.

OSTRZEŻENIE:

- Prosimy nie manipulować wyłącznikami bezpieczeństwa! Takie niewłaściwe użytkowanie może spowodować obrażenia.
- Dzieci nie mogą korzystać z urządzenia.
- Trzymać urządzenie i przewód poza zasięgiem dzieci.
- Dzieci nie mogą bawić się tym urządzeniem.
- To urządzenie mogą użytkować osoby z ograniczeniami fizycznymi, ruchowymi czy umysłowymi, z brakiem wiedzy czy doświadczenia, o ile są one pod nadzorem lub instruowane w zakresie bezpiecznego użytkowania urządzenia i rozumieją związane z tym zagrożenia.
- Nie naprawiać urządzenia samodzielnie. Skontaktować się z pracownikiem autoryzowanego serwisu. Jeśli przewód zasilania jest uszkodzony, należy go wymienić u producenta, przedstawiciela serwisu lub podobnie wykwalifikowanej osoby, aby uniknąć zagrożenia.

UWAGA:

Nie zanurzać urządzenia w wodzie w celu czyszczenia. Proszę korzystać z instrukcji podanych w rozdziale „Czyszczenie”.

Użytkowanie zgodnie z przeznaczeniem

Urządzenie to służy do mielenia palonych ziaren kawy. Nie jest ono przeznaczone do mielenia orzechów, przypraw itp. Jest przeznaczone do użytku domowego oraz użycia na podobnych obszarach. Może być użyte tylko zgodnie z opisem w niniejszej instrukcji użytkowania. Urządzenia nie wolno używać w celach komercyjnych.

Inne użycie nie jest uważane za zgodne z zamierzeniem i może prowadzić do uszkodzeń mienia lub nawet obrażeń ciała.

Producent nie ponosi odpowiedzialności za szkody, które mogą pojawić się wskutek nieprawidłowego użytkowania.

Rozpakowanie urządzenia

1. Urządzenie wyjąć z jego opakowania.
2. Wyjąć wszystkie elementy opakowania, takie jak folia, wypełniacz, uchwyty kabli i tektura.
3. Sprawdzić, czy w opakowaniu znajdują się wszystkie części składowe.
4. Jeśli zawartość opakowań nie jest kompletna lub są uszkodzenia, takiego urządzenia nie należy użytkować. Należy je niezwłocznie zwrócić sprzedawcy.

WSKAZÓWKI:

Na urządzeniu może znajdować się oraz pozostałości po produkcji. Zaleca się umyć części robota zgodnie z informacją podaną w części „Czyszczenie”.

Przegląd elementów obsługi/ Zakres dostawy

- 1 Pokrywa zbiornika na ziarna kawy
- 2 Zbiornik na ziarna kawy (wyjmowany)
- 3 Blokada młynka (górną stożek mielący)
- 4 Młynek
- 5 Dźwignia regulacji stopnia mielenia
- 6 Symbole regulacji stopnia mielenia
- 7 Łyżka do odmierzania ze szczoteczką
- 8 Obudowa silniczkowa
- 9 Zbiornik na kawę mieloną (wyjmowany)
- 10 Pokrywa zbiornika
- 11 Regulacja ilości mielonej kawy (liczba filiżanek)
- 12 Lampka kontrolna
- 13 Przycisk wł./wyt. ☺

Wskazówki dotyczące użytkowania

Połączenia elektryczne

1. Sprawdzić, czy napięcie sieciowe, którego chcemy użyć jest zgodne z napięciem urządzenia. Informacja na ten temat znajduje się na plakietce znamionowej.
2. Urządzenie wolno podłączyć tylko i wyłącznie do przepięsowo zamontowanego gniazdka wtykowego ze stykiem ochronnym z prądem. Lampka kontrolna miga trzykrotnie.

Przełącznik bezpieczeństwa

Twoje urządzenie jest wyposażone w wyłącznik bezpieczeństwa. Zadziała jedynie, jeśli pojemnik na ziarna kawy jest poprawnie włożony.

Przełączanie urządzenia wł./wyt.

❗ WSKAZÓWKA:

Urządzenie nie może być włączone, póki ilość mielonej kawy nie zostanie wybrana.

- Naciśnij przycisk ☺. Lampka kontrolna świeci się jednym ciągiem. Rozpoczyna się proces mielenia.
- Się proces mielenia automatycznie zakończy.
- Można również wcześniej anulować pracę, w dowolnym momencie wciskając przycisk ☺.

Działanie krótkotrwałe

Urządzenie można włączyć maksymalnie 5 razy z kolei. Odstaw urządzenie w celu ostygnięcia na około 10 minut przed jego ponownym użyciem.

Ustawienie poziomu mielenia

Młynek można regulować w zakresie od mielenia drobnego do grubego. Zwróć uwagę na oznaczenia regulacji stopnia mielenia. Małe kropki oznaczają ustawienie drobnego mielenia, a duże kropki mielenie grube.

Jak drobno lub grubo zostaną zmielone ziarna, zależy od późniejszego sposobu spożycia kawy. Rodzaj ziaren kawy i proces prażenia mają dodatkowy wpływ na smak. Wystarczy trochę praktyki, aby odkryć, jaki poziom mielenia jest dla nas odpowiedni. Przygotowaliśmy nieco wskazówek:

Regulacja mielenia	Użytkowanie
Bardzo drobno	Ekspres do kawy espresso
Drobno	Ekspres do kawy
Średnio	Filtr ręczny
Grubo	Ekspres Ciśnieniowy

❗ WAŻNA WSKAZÓWKA:

W rzadkich przypadkach, po wybraniu **najwyższego** stopnia mielenia, drobinki kawy mogą do siebie przylegać tworząc grudki, przez co nie można odmierzyć właściwej porcji mielonej kawy. W najgorszym przypadku młynek może ulec zablokowaniu.

Taka sytuacja **nie** oznacza wady urządzenia, lecz wynika z jakości ziaren kawy (zawartości tłuszczu, wilgoci).

- Wyczyść urządzenie zgodnie z opisem w sekcji „Czyszczenie ↔ Młynek”.
- Podczas kolejnego mielenia kawę należy mielić grubiej o jeden lub dwa punkty

❗ WSKAZÓWKA: Unikaj blokady młynka

Stopień mielenia należy ustawiać jedynie, kiedy zbiornik na ziarna będzie kompletnie pusty lub w trakcie mielenia.

Aby zmienić stopień mielenia, należy przesunąć dźwignię na docelowe ustawienie.

Regulacja ilości mielonej kawy (liczba filiżanek)

Za pomocą suwaka ustaw ilość kawy, która zostanie zmielona. Sprawdź, czy w zbiorniku znajduje się wystarczająca ilość ziaren. Można wybrać pomiędzy 2 a 12 filiżankami kawy. Kontrolka będzie migać.

Ilość mielonej kawy jest zależna od osobistego gustu, rodzaju kawy i ustawienia stopnia mielenia.

❗ WSKAZÓWKA: dla espresso

Miel tylko taką ilość ziaren kawy, jaką chcesz zaparzyć.

Pozostałe ziarna kawy

Usuń ziarna kawy z urządzenia, jeśli mają ponad tydzień. Straciły już swój aromat, co negatywnie wpłynie na smak kawy.

❗ WSKAZÓWKA:

Przechowuj ziarna w zapieczętowanych, szczelnych pojemnikach, w zamrażalce. W ten sposób kawa dłużej utrzyma swój aromat.

Obsługa

UWAGA:

Przed skorzystaniem z urządzenia, sprawdź, czy w pojemniku nie znajdują się ciała obce, a następnie wyjmij je.

1. Umieść pojemnik na ziarna kawy w młynku. Zwróć uwagę na oznaczenia. Umieść pojemnik z symbolem ▼ nad symbolem ▲ na urządzeniu. Obracaj urządzenie zgodnie z ruchem wskazówek zegara, aż się zatrzyma. Musi zaskoczyć na swoim miejscu ze słyszalnym kliknięciem.
2. Umieść pojemnik na kawę wraz z pokrywą w obudowie silnika, aż się zatrzyma.
3. Popchnij stelaż w dół, za pomocą dźwigni.

4. Wsyp ziarna kawy do pojemnika. Nie przepelniaj pojemnika.
5. Umieść pokrywę na pojemniku na ziarna kawy.
6. Za pomocą suwaka wybierz ilość filiżanek.
7. Włącz urządzenie za pomocą przycisku ☺. Lampka kontrolna zaświeci się jednym ciągiem.

WSKAZÓWKA:

Jeśli chciałbyś zatrzymać urządzenie przed upływem ustawionego czasu, naciśnij przycisk ☺.

8. Po zakończeniu procesu mielenia lampka kontrolna mignie trzykrotnie. Wyjmij zbiornik ze zmieloną kawą. Opróżnij go.
9. Odłącz wtyczkę zasilania z gniazdka po wykorzystaniu urządzenia.

Czyszczenie

OSTRZEŻENIE:

- Przed czyszczeniem zawsze wyjmować wtyczkę z gniazdka zasilania.
- Nigdy nie zanurzać podstawy urządzenia w wodzie w celu jego umycia. Nie polewaj wodą zamontowanego zbiornika na ziarna kawy. Mogłoby to być przyczyną porażenia prądem lub pożaru.

UWAGA:

- Nie stosować czyszcików drucianych lub innych drapiących przedmiotów.
- Nie należy używać ostrych narzędzi ani silnie ściernych środków czyszczących.
- Regularnie czyść urządzenie. Ziarna kawy pozostawiają tłusty osad. Zgromadzony tłuszcz jelczeje. Zjełczały tłuszcz ma negatywny wpływ na smak Twojej kawy.
- Espresso i inne ciemne odmiany kaw charakteryzują się większą zawartością tłuszczu, przez co pojemnik wymaga częstszego czyszczenia.

Wijmowany akcesoria

1. Chcąc wyjąć pojemnik z podstawy, obróć go w kierunku przeciwnym do ruchu wskazówek zegara. Następnie wytrzyj go wilgotną szmatką.
2. Ręcznie umyj pojemnik na ziarna kawy i pokrywę, w ciepłej wodzie.
3. Przed ponownym użyciem, pozwól wszystkim częściom zupełnie wyschnąć.
4. Umieść pojemnik na ziarna kawy w młynku. Zwróć uwagę na oznaczenia. Umieść pojemnik z symbolem ▼ nad symbolem ▲ na urządzeniu. Obracaj urządzenie zgodnie z ruchem wskazówek zegara, aż się zatrzyma.

Musi zaskoczyć na swoim miejscu ze słyszalnym kliknięciem.

5. Umieść pojemnik na kawę wraz z pokrywą w obudowie silnika, aż się zatrzyma.

Młynek

1. Zwolnij blokadę młynka, obracając go lekko w kierunku przeciwnym do ruchu wskazówek zegara. Wyjmij go.

WSKAZÓWKA:

Ta czynność może być utrudniona przez pozostałości ziaren blokujące mechanizm.

2. Wyczyść górny stożek szczoteczką.
3. Usuń z młynka resztki zmielonej kawy za pomocą szczoteczki. Użyj odkurzacza, aby usunąć resztki zmielonej kawy z wnętrza młynka.
4. Załóż blokadę ponownie. Obracaj ją w prawo, aż się zatrzyma.

Obudowa silnika

Do czyszczenia obudowy używać tylko wilgotnej ściereki i łagodnych detergentów.

Przechowywanie

- Oczyszczyć urządzenie zgodnie z opisem. Akcesoria należy pozostawić do całkowitego wyschnięcia.

- Jeśli urządzenie nie będzie używane przez dłuższy czas, zalecane jest jego przechowywanie w oryginalnym opakowaniu.
- Urządzenie zawsze przechowywać w miejscu niedostępnym dla dzieci, dobrze przewietrzanym i suchym.

Eliminowanie usterek i zakłóceń

Problem	Możliwa przyczyna	Rozwiązanie
Urządzenie nie funkcjonuje.	Brak zasilania urządzenia.	Sprawdzić wyjście za pomocą innego urządzenia.
	Twoje urządzenie jest wyposażone w wyłącznik bezpieczeństwa . Zapobiega to przypadkowemu włączeniu silnika.	Sprawdź, czy trójkątne wgłębienie w wałku szczotki jest ustawione prawidłowo.
	Uruchomiona została ochrona przed przegrzaniem. Silnik jest zbyt gorący.	Przed ponownym włączeniem odstaw urządzenie do ostygnięcia na co najmniej 30 minut.
	Urządzenie jest wadliwe.	Skontaktować się z działem sprzedaży lub specjalistą.
<ul style="list-style-type: none"> • Urządzenie wyłącza się niespodziewanie. • Stopnia zmielenia nie można regulować. 	Ziarna kawy się zablokowały.	1. Wyciągnij wtyczkę z kontaktu! 2. Wyciągnij zbiornik na kawę mieloną. 3. Usuń pozostałe ziarna kawy. 4. Usuń pojemnik na ziarna kawy i blokadę młynka, tak jak to opisano w dziale „Czyszczenie”. 5. Usuń zablokowane ziarno kawy lub ciało obce.
	Młynek jest zablokowany przez ciało obce.	

Dane techniczne

Model:..... PC-EKM 1205
 Zasilanie:..... 220 - 240 V~, 50 - 60 Hz
 Pobór mocy: 200 W
 Stopień ochrony: II
 Masa netto:ok. 1,93 kg

Zastrzegamy sobie prawo wprowadzania zmian technicznych i projektowych w trakcie ciągłego rozwoju produktu.

Urządzenie jest zgodne z aktualnymi dyrektywami CE, dotyczącymi zgodności elektromagnetycznej czy niskiego napięcia i produkowane jest zgodnie z najnowszymi przepisami bezpieczeństwa.

Warunki gwarancji

Przyznajemy 24 miesiące gwarancji na produkt licząc od daty zakupu.

W tym okresie będziemy bezpłatnie usuwać w terminie 14 dni od daty dostarczenia wadliwego sprzętu z kartą gwarancyjną do miejsca zakupu wszystkie uszkodzenia powstałe w tym urządzeniu na skutek wady materiałów lub wadliwego wykonania, naprawiając oraz wymieniając wadliwe części lub (jeśli uznamy za stosowne) wymieniając całe urządzenie na nowe.

Sprzęt do naprawy powinien być dostarczony w komplecie wraz z dowodem zakupu oraz z ważną kartą gwarancyjną do sprzedawcy w miarę możliwości w oryginalnym opakowaniu lub innym odpowiednim dla zabezpieczenia przed

uszkodzeniem. W razie braku kompletnego opakowania fabrycznego, ryzyko uszkodzenia sprzętu podczas transportu do i z miejsca zakupu ponosi reklamujący.

Naprawa gwarancyjna nie dotyczy czynności przewidzianych w instrukcji obsługi, do wykonania których zobowiązany jest użytkownik we własnym zakresie i na własny koszt.

Gwarancja nie obejmuje:

- mechanicznych, termicznych, chemicznych uszkodzeń sprzętu i wywołanych nimi wad,
- uszkodzeń powstałych w wyniku działania sił zewnętrznych takich jak wylądowania atmosferyczne, zmiana napięcia zasilania i innych zdarzeń losowych,
- nieprawidłowego ustawienia wartości napięcia elektrycznego, zasilanie z nieodpowiedniego gniazda zasilania,
- sznurów połączeniowych, sieciowych, żarówek, baterii, akumulatorów,
- uszkodzeń wyrobu powstałych w wyniku niewłaściwego lub niezgodnego z instrukcją jego użytkowania, przechowywania, konserwacji, samowolnego zrywania plomb oraz wszelkich przeróbek i zmian konstrukcyjnych dokonanych przez użytkownika lub osoby niepowołane,
- roszczeń z tytułu parametrów technicznych wyrobu, o ile są one zgodne z podanymi przez producenta,
- prawidłowego zużycia i uszkodzeń, które mają nieistotny wpływ na wartość lub działanie tego urządzenia.

Karta gwarancyjna bez pieczętki sklepu, daty sprzedaży, nie wypełniona, źle wypełniona, ze śladami poprawek, nieczytelna wskutek zniszczenia, bez możliwości ustalenia

miejsca sprzedaży oraz dołączonego dowodu zakupu jest nieważna.

Korzystanie z usług gwarancyjnych nie jest możliwe po upływie daty ważności gwarancji. Gwarancja na części lub całe urządzenie, które są wymieniane kończy się, wraz z końcem gwarancji na to urządzenie.

Wszystkie inne roszczenia, wliczając w to odszkodowania są wykluczone chyba, że prawo przewiduje inaczej. Roszczenia wykraczające poza tą umowę nie są uwzględniane przez tą gwarancję.

Gwarancja na sprzedany towar konsumpcyjny nie wyłącza, nie ogranicza ani nie zawieszają uprawnień kupującego wynikających z niezgodności towaru z umową.

Gwarancja oraz zawarte w niej warunki obowiązują na terenie Rzeczypospolitej Polskiej.

Dystrybutor:
CTC Clatronic Sp. z o.o
Ul. Brzeska 1
45-960 Opole

Usuwanie

Znaczenie symbolu „Pojemnik na śmieci”



Proszę oszczędzać nasze środowisko, sprzęt elektryczny nie należy do śmieci domowych.

Proszę korzystać z punktów zbiorczych, przewidzianych do zdawania sprzętu elektrycznego, i tam proszę oddawać sprzęt elektryczny, którego już nie będą Państwo używać.

Tym sposobem pomagają Państwo unikać potencjalnych następstw niewłaściwego usuwania odpadów, mających wpływ na środowisko i zdrowie ludzi.

Tą drogą przyczyniają się Państwo do ponownego użycia, do recyklingu i do innych form wykorzystania starego sprzętu elektrycznego i elektronicznego.

Informacje, gdzie można zdać sprzęt, otrzymają Państwo w swoich urzędach komunalnych lub w administracji gminy.

Használati utasítás

Köszönjük, hogy a termékünket választotta. Reméljük, elégedetten használja majd a készüléket.

A használati útmutatóban található szimbólumok

Az ön biztonságára vonatkozó utasítások kifejezetten meg vannak különböztetve. Kérjük, mindenképpen ügyeljen ezekre annak érdekében, hogy elkerülje a baleseteket és a készülék károsodását:

FIGYELMEZTETÉS:

Egészségét károsító veszélyforrásokra figyelmeztet és rámutat a lehetséges sérülési lehetőségekre.

VIGYÁZAT:

Lehetséges veszélyre utal, mely a készülékben vagy más tárgyokban kárt tehet.

MEGJEGYZÉS:

Tippeket és információkat emel ki.

Tartalom

A kezelőelemek áttekintése	3
Általános megjegyzések	41
Speciális biztonsági előírások	
a készülékre vonatkozóan	41
Rendeltetésszerű használat	42
A készülék kicsomagolása	42
A kezelőelemek áttekintése / A csomag tartalma	43
Megjegyzések használatra	43
Elektromos csatlakozás	43
Biztonsági kapcsoló	43
A készülék be- / ki-kapcsolása	43
Rövid idejű használat	43
Őrési fokozat beállítása	43
Pormennyiség szabályzó (csészék száma)	43
Megmaradó kávészemek	43
Kezelés	43

Tisztítás	44
Levehető tartozékok	44
Őrlő	44
A motor burkolata	44
Tárolás	44
Hibaelhárítás	45
Műszaki adatok	45
Selejtezés	45
A „kuka” piktogram jelentése	45

Általános megjegyzések

A készülék használatba vétele előtt gondosan olvassa végig a használati utasítást, és őrizze meg a garancialevéllel, a pénztári nyugtával és lehetőleg a csomagolókartonnal, ill. az abban lévő béléssanyaggal együtt! Amennyiben a készüléket harmadik személynek adja tovább, a használati útmutatót is adja a készülékhez.

- Kizárólag személyi célra használja a készüléket, és csupán arra, amire való! A készülék nem ipari jellegű használatra készült.
- Ne használja a szabadban! Ne tegye ki erős hőhatásnak, közvetlen napsugárzásnak és nedvességnek (semmi esetre se mártsa folyadékba), és óvja az éles szélektől! Ne használja a készüléket vizes kézzel! Ha a készülék vizes vagy nedves lett, azonnal húzza ki a konnektorból!
- Kapcsolja ki a készüléket és mindig húzza ki a csatlakozót a dugaszoló aljzatból (a csatlakozót, ne pedig a vezetékét húzza), ha nem használja a készüléket, tartozékokat szerel fel rá, tisztítja vagy zavart észlel.
- A készüléket és a hálózati kábelt rendszeresen ellenőrizni kell, hogy nincs-e rajta sérülés jele. Ha sérülést lát rajta, a készüléket nem szabad használni.
- Csak eredeti tartozékokat használjon!
- Gyermekei biztonsága érdekében ne hagyja általuk elérhető helyen a csomagolóelemeket (műanyag zacskó, karton, sztiropor stb.)!

FIGYELMEZTETÉS:

Kisgyermeket ne engedjen a fóliával játszani. **Fulladás veszélye állhat fenn!**

Speciális biztonsági előírások a készülékre vonatkozóan

FIGYELMEZTETÉS:

- Mindig válassza le a készüléket az elektromos hálózatról, ha felügyelet nélkül hagyja, valamint összeszerelés, szétszerelés vagy tisztítás előtt.

FIGYELMEZTETÉS:

- Ne manipulálja a biztonsági kapcsolókat! A nem rendeltetésszerű használat sérüléseket okozhat.
- A készüléket gyerekek nem használhatják.
- Tartsa a készüléket és a kábelét gyerekektől távol.
- Gyerekek ne játsszanak a készülékkel.
- A készülékeket csökkent fizikai, érzékelési vagy értelmi képességű személyek, vagy akiknek nincs meg a tapasztalatuk és/vagy tudásuk ehhez, csak akkor használhatják, ha megtanították őket a biztonságos használatra vagy aközben felügyelik őket, és tisztában vannak a kapcsolódó veszélyekkel.
- Ne javítsa saját kezűleg a készüléket. Mindig lépjen kapcsolatba szakképzett szerelővel. Ha a villanyvezeték megsérül, a gyártónak, a szerviz ügynökségnek vagy más, hasonlóan képzett személynek kell a javítást végeznie, a veszélyek elkerülése érdekében.

VIGYÁZAT:

Ne merítse vízbe a készüléket tisztításkor. Kövesse a „Tisztítás” részben megadott utasításokat.

Rendeltetésszerű használat

A készülék pörkölt kávészemek darálására. Nem alkalmas dió, fűszerek vagy hasonlók őrlésére.

Háztartási és más hasonló területeken való használatra készült. Csak a használati útmutatónak megfelelően leírtakra használható. A készülék nem használható kereskedelmi célokra.

Minden más használat helytelen használatnak minősül, és anyagi kárhoz vagy személyi sérüléshez vezethet.

A gyártó nem vállal felelősséget a helytelen használatból eredő károkért.

A készülék kicsomagolása

1. Vegye ki a készüléket a csomagból.
2. Távolítsa el az összes csomagolóanyagot, úgymint a fóliákat, töltőanyagot, kábelrögzítőket és a kartondoboz csomagolást.
3. Ellenőrizze a csomagot, hogy minden megvan-e.
4. Ha a csomag tartalma nem teljes vagy sérülések találhatók, ne vegye használatba a készüléket. Azonnal vigye vissza az értékesítőhöz.

MEGJEGYZÉS:

A készülék poros lehet, vagy gyártási maradékok lehetnek rajta. Javasoljuk, hogy a „Tisztítás” részben leírtak szerint tisztítsa meg a készüléket.

A kezelőelemek áttekintése / A csomag tartalma

- 1 Kávészemtartály fedele
- 2 Kávészemtartály (levehető)
- 3 Az őrlő retesze (felső őrlőkúp)
- 4 Őrlő
- 5 Őrlésfokozat állító kar
- 6 Szimbólumok az őrlésfokozat beállításához
- 7 Mérőkanál tisztítókefével
- 8 Motorház
- 9 Kávépor gyűjtőtartály (kihúzható)
- 10 Gyűjtőtartály fedele
- 11 Pormennyiség szabályzó (csészék száma)
- 12 Ellenőrzőlámpa
- 13 Be/ki gomb 

Megjegyzések használatra

Elektromos csatlakozás

1. Ellenőrizze, hogy a használni kívánt hálózati áram feszültsége megfelel a készüléken feltüntetett értéknek. Ezt a készülék adattábláján találja.
2. Csak előírászerűen felszerelt, földelt konnektorba csatlakoztassa a készüléket. Az ellenőrzőlámpa 3-szor felvilan.



Biztonsági kapcsoló

A készülék biztonsági kapcsolóval van felszerelve. Csak akkor működik, ha a kávészem tartály megfelelően van felszerelve.

A készülék be- / ki-kapcsolása

MEGJEGYZÉS:

A készüléket nem lehet bekapcsolni, míg be nem állítottuk a pormennyiséget.

- Nyomja meg a  gombot. Az ellenőrzőlámpa folyamatosan világít. Az őrlés megkezdődik.
- Az őrlés befejezés automatikus.
- Az őrlést a  gombbal bármikor be lehet fejezni.

Rövid idejű használat

Közvetlenül egymás után legfeljebb 5-ször használja a készüléket. Hagyja a készüléket kb. 10 percig hűlni, mielőtt ismét használná.

Őrlési fokozat beállítása

Az őrlőgép beállítható a nagyon finom fokozattól a durva fokozatig. Szimbólumok jelzik az őrlési fokozatot. A kis pontok finom őrlést, a nagy pontok durva őrlést jelentenek.

A kávé őrlési finomsága a kávépor további felhasználásától függ. A kávészemek típusa és a pörkölés is befolyásolják a kávé ízét. Kis gyakorlattal rájön, melyik fokozat megfelelő önnek. Az alábbiakat javasoljuk:

Őrlési beállítás	Felhasználás
Extra finom	Presszókávéfőző
Finom	Kávéfőző
Közepes	Kézi filteres kávé
Durva	French Press kávé

FONTOS FIGYELMEZTETÉS:

Ritka esetekben, a **legfinomabb** őrlési mód választása esetén előfordulhat a kávéörlemény csomósodása vagy annak nem megfelelő mennyiségű adagolása. Legrosszabb esetben a daráló elakad.

Ez **nem** a készülék hibája, hanem a kávébab minőségének (zsírtartalom, nedvesség) függvénye.

- A készüléket a „Tisztítás ↔ Őrlő” fejezetben leírtaknak megfelelően tisztítsa.
- A durvább szemcséjű örleményhez emelje egy-két őrlési fokkal a beállított értéket.

MEGJEGYZÉS: Kerülje az őrlőgép megszorulását

Állítsa be az őrlési fokozatot, amikor a kávétartó teljesen üres, vagy majd csak őrlés közben.

Az őrlési fokozatot a kar csúsztatásával állíthatja be.

Pormennyiség szabályzó (csészék száma)

Használja a csúszkát az őrlendő kávé mennyiségének beállítására. Tegyen mindig megfelelő mennyiségű kávészemet a tartályba. Válasszon 2 és 12 csésze között. Az ellenőrzőlámpa villog.

A csészénkénti kávépor mennyiség személyes ízlésétől, a kávé típusától és az őrlési fokozattól függ.

MEGJEGYZÉS: Tipp presszókávéhoz

Csak annyi kávé őröljön meg, amennyit azonnal felhasznál.

Megmaradó kávészemek

Távolítsa el a kávészemeket a készülékből, ha egy hétnél régebbiek. Elvesztették aromájukat, és a kávé nem lesz olyan jó ízű.

TIPP:

Tárolja a kávészemeket légmentesen záró edényben vagy hűtőszekrényben. Így tovább megmarad a kávé aromája.

Kezelés

VIGYÁZAT:

A készülék használata előtt ellenőrizze a kávészemtartályt, nincs-e benne idegen test, és adott esetben távolítsa el azt.

1. Tegye a kávészemtartályt az őrlőre. Ügyeljen a szimbólumokra. Úgy helyezze fel a tartályt, hogy a  szimbólum

- a ▲ szimbólum felett legyen a készüléken. Forgassa a tartályt az óra járása szerint, amíg lehet. Hallhatóan be kell kattannia.
- 2. Helyezze a kávéőrítő tartályt a fedéllel a motorházba ütközésig.
- 3. Állítsa be az őrlési fokozatot a karral.
- 4. Töltse fel a tartályt kávészemekkel. Ne töltse túl a tartályt.
- 5. Tegye fel a kávészemtartály fedelét.
- 6. A csúszkával állítsa be, hány csészéhez való kávé kíván őrölni.

- 7. Kapcsolja be a készüléket a  gombbal. Az ellenőrzőlámpa folyamatosan világít.

MEGJEGYZÉS:

Ha le akarja állítani az őrлést a beállított idő előtt, nyomja meg a  gombot.

- 8. Az őrлés befejeztével az ellenőrzőlámpa 3-szor felvillog. Húzza ki a kávépor gyűjtőtartályát. Űritse ki.
- 9. Húzza ki a konnektorból az áramvezetékét, ha nem használja a készüléket.

Tisztítás

FIGYELMEZTETÉS:

- Tisztítás előtt mindig húzza ki a hálózati kábelt.
- Soha ne merítse vízbe a készüléket, ha tisztítja. Ne öntsön vizet a felszerelt kávészemtartályba. Ez áramütést vagy tüzet okozhat.

VIGYÁZAT:

- Ne használjon drótkéfé vagy más karcoló tárgyakat.
- Ne használjon semmilyen éles vagy karcoló tisztítószereket.
- Rendszeresen tisztítsa meg a készüléket. A kávészemek olajos lerakódást hagynak maguk után. Ez az olajlerakódás megavasodik. Az avas olaj negatív hatással van a kávé ízére.
- A presszókávé- és egyéb sötét kávé őrlemény olajtartalma nagyobb, ami gyakoribb tisztítást tesz szükségessé.

Őrлő

- 1. Lazítsa meg az őrлő reteszt az óra járással ellentétesen kissé elforgatva. Vegye le.

MEGJEGYZÉS:

Ez nehéz lehet a beszorult kávészemek miatt.

- 2. Tisztítsa meg a felső őrлőkúpot a tisztítókefével.
- 3. Az őrлőben megtapadt port is a kéfével lehet eltávolítani. Porszívóval távolítsa el az őrлő belsejéből a kávépor maradékokat.
- 4. Helyezze vissza az őrлő reteszt. Forgassa kissé az óra járása szerint ütközésig.

A motor burkolata

A burkolat tisztításához egy nedves ruhát és enyhe tisztítószert használjon.

Tárolás

- A leírtaknak megfelelően tisztítsa a készüléket. Hagyja, hogy a tartozékok teljesen megszáradjanak.
- Ha a készüléket hosszabb ideig nem használja, akkor azt javasoljuk, hogy az eredeti csomagolásában tárolja.
- Mindig a gyerekektől távol tárolja a készüléket, egy jól szellőztetett, száraz helyiségben.

Levehető tartozékok

- 1. Forgassa a kávészemtartályt az óra járással ellentétesen, hogy levehesse. Törölje ki nedves ruhával.
- 2. Tisztítsa a kávéőrlemény tartályt és a fedelet meleg mosogatóvízben.
- 3. Hagyja az alkatrészeket teljesen megszáradni, mielőtt visszaszerelné őket.
- 4. Tegye a kávészemtartályt az őrлőre. Ügyeljen a szimbólumokra. Úgy helyezze fel a tartályt, hogy a ▼ szimbólum a ▲ szimbólum felett legyen a készüléken. Forgassa a tartályt az óra járása szerint, amíg lehet. Hallhatóan be kell kattannia.
- 5. Helyezze a kávéőrítő tartályt a fedéllel a motorházba ütközésig.

Hibaelhárítás

Probléma	Lehetséges oka	Megoldás
A készülék nem működik.	A készüléknek nincs áramellátása.	Ellenőrizze a konnektort egy másik készülékkel.
	A készülék biztonsági kapcsolóval van felszerelve. Ez megakadályozza a motor véletlenszerű beindítását.	Győződjön meg a kávészemtartály megfelelő felszereléséről.
	A túlmelegedés elleni védelem aktiválódott. A motor túl meleg.	A készüléket az újbóli bekapcsolás előtt legalább 30 percig hagyja lehűlni.
	A készülék elromlott.	Lépjen kapcsolatba a szervizhálózatunkkal vagy egy szakemberrel.
<ul style="list-style-type: none"> A készülék váratlanul leáll. Az őrlési fokozatot nem lehet állítani. 	Beszorult egy kávészem.	<ol style="list-style-type: none"> Húzza ki a dugót a fali konnektorból! Húzza ki a gyújtótartályt. Vegye ki a megmaradt kávészemeket. Vegye le a kávészemtartályt és az őrítő reteszt a „Tisztítás” pontban leírtak szerint. Távolítsa el a beszorult kávészemet vagy idegen testet.
	Az őrítőt idegen test blokkolja.	

Műszaki adatok

Modell:..... PC-EKM 1205
 Áramellátás: 220 - 240 V~, 50 - 60 Hz
 Teljesítményfelvétel: 200 W
 Védelmi osztály: II
 Nettó súly: kb. 1,93 kg

A műszaki és kivitelezési módosítások jogát a folyamatos termékfejlesztés miatt fenntartjuk.

A készülék megfelel minden érvényes CE irányelvnek, beleértve az elektromágneses megfelelőségről, és a kifeszültségű berendezésekről szóló irányelveket, és a legújabb biztonsági szabályozások figyelembe vételével készült.

Selejtezés

A „kuka” piktogram jelentése



Kímélje környezetünket, az elektromos készülékek nem a háztartási szemétként való!

Használja az elektromos készülékek ártalmatlanítására kijelölt gyűjtőhelyeket, ott adja le azokat az elektromos készülékeit, amelyeket többé már nem kíván használni!

Ezzel segítséget nyújt ahhoz, hogy elkerülhetők legyenek azok a hatások, amelyeket a helytelen „szemétre dobás” gyakorolhat a környezetre és az emberi egészségre.

Ezzel hozzájárul az újrahasznosításhoz, a recyclinghoz és a kiöregedett elektromos és elektronikus készülékek értékesítésének egyéb formáihoz.

Az önkormányzatoknál vagy a polgármesteri hivatalokban tájékoztatást kaphat arról, hogy hova viheti a kiselejtezett készülékeket.

Руководство по эксплуатации

Спасибо за выбор нашего продукта. Надеемся, он вам понравится.

Символы применяемые в данном руководстве пользователя

Важные рекомендации для обеспечения вашей безопасности обозначены по особенному. Обязательно следуйте этим рекомендациям, чтобы предотвратить несчастный случай или поломку изделия:

ПРЕДУПРЕЖДЕНИЕ:

Предупреждает об опасности для здоровья и возможном риске получения травмы.

ВНИМАНИЕ:

Указывает на возможную опасность для изделия и других окружающих предметов.

ПРИМЕЧАНИЯ:

Дает советы и информацию.

Содержание

Обзор деталей прибора.....	3
Общая информация	46
Особые указания по технике безопасности для данного устройства.....	47
Назначение	48
Распаковка устройства.....	48
Обзор деталей прибора/Комплект поставки	48
Примечания по использованию.....	48
Электрические соединения.....	48
Предохранительный выключатель	48
Включение/выключение прибора.....	48
Кратковременная работа	48
Настройка степени помола	48
Регулятор для настройки количества порошка (количество чашек)	49
Остаток кофейных зерен.....	49
Работа.....	49

Чистка.....	49
Съемные принадлежности.....	50
Кофемолка	50
Корпус двигателя	50
Хранение	50
Решение проблем	50
Технические данные	51
Утилизация	51
Значение символа «корзина»	51

Общая информация

Перед началом эксплуатации прибора внимательно прочитайте прилагаемую инструкцию по эксплуатации и сохраните ее в надежном месте, вместе с гарантийным талоном, кассовым чеком и, по возможности, картонной коробкой с упаковочным материалом. Если даете кому-либо пользоваться прибором, обязательно дайте в придачу данную инструкцию по эксплуатации.

- Пользуйтесь прибором только частным образом и по назначению. Прибор не предназначен для коммерческого использования.
- Не пользуйтесь прибором под открытым небом. Предохраняйте прибор от жары, прямых солнечных лучей, влажности (ни в коем случае не погружайте его в воду) и ударов об острые углы. Не прикасайтесь к прибору влажными руками. Если прибор увлажнился или намок, тут же выньте вилку из розетки.
- После эксплуатации, монтаже принадлежностей, чистке или поломке прибора всегда вынимайте вилку из розетки (тяните за вилку, а не за кабель).
- Прибор и кабель сетевого питания необходимо регулярно обследовать на наличие следов повреждения. При обнаружении повреждения пользоваться прибором запрещается.
- Используйте только оригинальные запчасти.
- Из соображений безопасности для детей не оставляйте лежать упаковку (пластиковые мешки, картон, пенопласт и т.д.) без присмотра.

ПРЕДУПРЕЖДЕНИЕ:

Не позволяйте детям играть с полиэтиленовой пленкой. **Опасность удушья!**

Особые указания по технике безопасности для данного устройства

ПРЕДУПРЕЖДЕНИЕ:

- Всегда отключайте устройство из сети, когда с ним никто не работает, а также перед началом разборки, сборки и чистки.
- Не манипулируйте выключателями блокировки! Такое неправильное применение может привести к травмам.
- Детям запрещается пользоваться данным устройством.
- Храните устройство и его шнур в местах, недоступных для детей.
- Дети не должны играть с устройством.
- Устройство может использоваться людьми с пониженными физическими, сенсорными или умственными способностями или с недостатком опыта и / или знаний, в случае если они находятся под присмотром или прошли инструктаж в отношении безопасного использования устройства и понимают связанные с ним опасности.
- Не отремонтировать устройство самостоятельно. Обязательно свяжитесь с авторизованным мастером. При повреждении сетевого шнура, во избежание опасности поражения электрическим током, шнур следует заменить у изготовителя, сервисного представителя или других квалифицированных лиц.

ВНИМАНИЕ:

Запрещается погружать устройство в воду для очистки. Просим вас соблюдать инструкции, приведенные в разделе «Чистка».

Назначение

Прибор предназначен для помола жаренных кофейных зерен. Он не пригоден для помола орехов, приправ и т.п.

Устройство предназначено для домашнего использования. Его можно использовать только способом, описанным в данном руководстве. Устройство нельзя использовать для коммерческих целей.

Любое другое использование считается использованием не по назначению и может привести к порче имущества или даже к травме.

Производитель не несет ответственности за возможный ущерб, который может быть причинен в результате неправильного использования устройства.

Распаковка устройства

1. Достаньте устройство из упаковки.
2. Удалите все упаковочные материалы, такие как пленки, наполнительный материал, фиксаторы кабеля и картон.
3. Проверьте комплектность поставки.
4. Не эксплуатируйте устройство при наличии повреждений, либо если устройство некомплектно. Незамедлительно верните покупку в магазин.

И ПРИМЕЧАНИЯ:

На устройстве может иметься пыль или остатки материалов от производства. Мы рекомендуем очистить устройство, как описано в разделе «Чистка».

Обзор деталей прибора/ Комплект поставки

- 1 Крышка для контейнера кофейных зерен
- 2 Контейнер для кофейных зерен (съёмный)
- 3 Замок для кофемолки (верхний конус дробилки)
- 4 Кофемолка
- 5 Рычаг для регулировки степени помола
- 6 Знаки для настройки степени помола
- 7 Мерная ложка с чистящей щеткой
- 8 Корпус электродвигателя
- 9 Сборная емкость для кофейного порошка (может выниматься)
- 10 Крышка для сборной емкости
- 11 Регулятор для настройки количества порошка (количество чашек)
- 12 Контрольная лампочка
- 13 Кнопка вкл/выкл \odot

Примечания по использованию

Электрические соединения

1. Проверьте, что напряжение сетевого электропитания, которое предполагается использовать, соответствует номиналу прибора. Номинальное напряжение прибора указано на информационной табличке.
2. Подсоедините прибор к встроеной в соответствии с предписаниями штепсельной розетке с защитным контактом. Контрольная лампа мигает три раза.

Предохранительный выключатель

Ваш прибор оборудован предохранительным выключателем. Он работает, только если правильно установлен контейнер для кофейных зерен.

Включение / выключение прибора

И ПРИМЕЧАНИЯ:

Включить прибор невозможно, пока не будет выбрана настройка объема порошка.

- Нажмите кнопку \odot . Контрольная лампа горит непрерывно. Начинается процесс помола.
- Процесс помола заканчивается автоматически.
- Также закончить процесс помола можно в любой момент с помощью кнопки \odot .

Кратковременная работа

Используйте прибор не более 5 раз подряд. Перед следующим использованием дайте прибору остыть в течение примерно 10 минут.

Настройка степени помола

Данная кофемолка имеет последовательную регулировку от экстра-мелкого до грубого помола. Соблюдайте знаки для настройки степени помола. Маленькая точка означает настройку мелкого помола, а большие точки - настройку грубого помола.

Выбирайте степень помола - мельче или крупнее - с учетом дальнейшего использования кофейного порошка. На вкус дополнительно влияет сорт и процесс обжарки кофейных зерен. После небольшой практики вы найдете ту настройку помола, которая подходит именно вам. Мы можем дать вам следующие советы:

Регулировка помола	Использование
Экстра-мелкий	Эспрессо-машина
Мелкий	Кофе-машина
Средний	Бумажный фильтр
Грубый	Френч-пресс

И ВАЖНОЕ ПРИМЕЧАНИЕ:

В редких случаях после выбора самой **тонкой** степени помола порошок кофе может слипаться или прибор не сможет отмерить правильную порцию порошка. В худшем случае кофемолка может быть заблокирована.

Это **не** является неисправностью прибора, а зависит от качества кофейных зерен (содержания масла, влаги).

- Очистите прибор, как описано в разделе «*Чистка*» → *Кофемолка*».
- Для следующего цикла установите более крупную степень помола (на одну или две ступени крупнее).

И ПРИМЕЧАНИЯ:

Избегайте закупоривания кофемолки

Настраивайте степень помола, когда контейнер для кофейных зерен полностью пуст или только во время процесса помола.

Для изменения степени помола сдвиньте рычаг на нужную настройку.

Регулятор для настройки количества порошка (количество чашек)

Используйте ползунок, чтобы настроить количество кофе, которое следует размолоть. Убедитесь, что в контейнере для кофейных зерен всегда достаточно кофейных зерен. Сделайте выбор от 2 до 12 чашек кофе. Контрольная лампа при этом будет мигать.

Количество кофейного порошка на одну чашку зависит от вашего вкуса, типа кофе и настройки степени помола.

И ПРИМЕЧАНИЯ: Совет для эспрессо

Перемалывайте ровно тот объем кофе, который вы собираетесь использовать немедленно.

Остаток кофейных зерен

Удалите кофейные зерна из прибора, если им больше одной недели. Они потеряли аромат и испортят вкус кофе.

И СОВЕТ:

Храните кофейные зерна в герметичной, воздухопроницаемой емкости в холодильнике. За счет этого кофе дольше сохранит аромат.

Работа

⚠ ВНИМАНИЕ:

Перед применением прибора осмотрите контейнер для кофейных зерен на наличие посторонних предметов и удалите их.

1. Установите контейнер для кофейных зерен на кофемолку. Соблюдайте знаки. Поместите контейнер, чтобы знак ▼ был над знаком ▲ на приборе. Поверните контейнер по часовой стрелке до упора. Должен быть ясно слышен щелчок.
2. Установите контейнер для размолотого кофе с крышкой в корпус электродвигателя до упора.
3. Настройте нужную степень помола с помощью рычага.
4. Засыпьте кофейные зерна в контейнер. Не допускайте переполнения контейнера.
5. Установите крышку на контейнер для кофейных зерен.
6. С помощью ползунка выберите количество чашек, на которое вы хотите приготовить кофейный порошок.
7. Включите прибор с помощью кнопки ⏻. Контрольная лампа горит непрерывно.

И ПРИМЕЧАНИЯ:

Если вы хотите остановить процесс помола до заданного времени, нажмите кнопку ⏻.

8. Когда процесс помола будет завершен, контрольная лампа мигнет 3 раза. Извлеките сборный контейнер с кофейным порошком. Опорожните его.
9. Отключите прибор от розетки электропитания, когда он не используется.

Чистка

⚠ ПРЕДУПРЕЖДЕНИЕ:

- Всегда отключайте сетевой штепсель перед очисткой.
- Не опускайте устройство в воду для очистки. Не заливайте воду в установленный контейнер для кофейных зерен. Это может вызвать поражение электрическим током или пожар.

ВНИМАНИЕ:

- Не используйте металлические щетки или другие абразивные предметы.
- Не применяйте едкие или абразивные чистящие средства.
- Периодически очищайте прибор. Кофейные зерна оставляют маслянистый остаток. Такие отложения масла могут прогоркнуть. Прогоркшие масла отрицательно сказываются на вкусе вашего кофе.
- Жареные зерна для эспрессо и других черных кофе имеют большее содержание масел, что делает необходимой более частую чистку.

Съемные принадлежности

1. Поверните контейнер для кофейных зерен против часовой стрелки, чтобы снять его. Протрите его влажной тканью.
2. Очистите контейнер для кофейного порошка и крышки в теплой промывочной ванне.
3. Перед установкой на место дайте всем компонентам полностью высохнуть.
4. Установите контейнер для кофейных зерен на кофемолку. Соблюдайте знаки. Поместите контейнер, чтобы знак ▼ был над знаком ▲ на приборе. Поверните контейнер по часовой стрелке до упора. Должен быть ясно слышен щелчок.
5. Установите контейнер для размолотого кофе с крышкой в корпус электродвигателя до упора.

Кофемолка

1. Откройте замок кофемолки, выполнив неполный поворот против часовой стрелки. Снимите ее.

ПРИМЕЧАНИЯ:

Этот процесс может быть затруднительным из-за застрявших остатков зерен.

2. Очистите верхний конус дробилки чистящей щеткой.
3. Липкий порошок в кофемолке также можно удалить с помощью чистящей щетки. Используйте пылесос для удаления остатков кофейного порошка из кофемолки.
4. Установите на место замок кофемолки. Поверните его по часовой стрелке до упора.

Корпус двигателя

Для очистки корпуса используйте только мягкую ткань и щадящие чистящие вещества.

Хранение

- Очистите устройство в соответствии с инструкциями. Дайте принадлежностям полностью высохнуть.
- Если вы хотите продлить срок службы устройства, рекомендуется хранить его в оригинальной упаковке.
- Всегда храните устройство в недоступном для детей, хорошо проветриваемом и сухом месте.

Решение проблем

Проблема	Возможная причина	Решение
Прибор не функционирует.	Нет подачи питания.	Проверьте розетку включением другого устройства.
	Ваш прибор оснащен предохранительным выключателем . Он предотвращает случайный запуск двигателя.	Убедитесь, чтобы контейнер для кофейных зерен был установлен правильно.
	Защита от перегрева была активирована. Двигатель перегрелся.	Дайте прибору остыть в течение 30 минут, прежде чем использовать его снова.
	Прибор неисправен.	Свяжитесь с сервисным центром или пригласите специалиста.
• Прибор неожиданно останавливается. • Степень помола невозможно отрегулировать.	Застряло кофейное зерно.	<ol style="list-style-type: none">1. Отключите вилку от настенной розетки!2. Выньте сборную емкость.3. Удалите оставшиеся кофейные зерна.4. Извлеките контейнер для кофейных зерен и замок для кофемолки в порядке, описанном в разделе «Очистка».5. Удалите застрявшее кофейное зерно или посторонний предмет.
	Кофемолка заблокирована посторонним предметом.	

Технические данные

Модель: PC-EKM 1205
Подача напряжения: 220 - 240 В~, 50 - 60 Гц
Мощность на входе: 200 ватт
Класс защиты: II
Вес нетто: пригл. 1,93 кг

Сохранено право на технические и конструкционные изменения в рамках продолжающейся разработки продукта.

Данное устройство соответствует всем текущим директивам СЕ, таким как электромагнитная совместимость и низкое напряжение; оно произведено в соответствии с новейшими правилами техники безопасности.

Утилизация

Значение символа «корзина»



Защита окружающей среды: не допускается утилизация электроприборов вместе с бытовыми отходами.

Утилизация устаревшей техники и неисправных электроприборов производится в городских приёмных пунктах.

Не допускайте неправильной утилизации отходов. Это наносит вред окружающей среде и оказывает негативное воздействие на здоровье людей.

Оказывайте содействие программе утилизации и другим формам переработки электронной и электрической техники.

Информацию о пунктах утилизации бытовой техники можно получить в местных органах власти.

ملحقات يمكن إزالتها

1. أدر وعاء حبوب القهوة بعكس اتجاه عقارب الساعة لإزالته، وامسحه بقطعة قماش مبللة.
2. اشطف وعاء حبوب القهوة والأغطية بماء دافئ.
3. اترك الأجزاء حتى تجف تمامًا قبل إعادة تركيبها.
4. ضع وعاء حبوب القهوة على المطحنة. انتبه للرموز. ضع الوعاء بحيث يكون الرمز ▼ أعلى الرمز ▲ الموجود على الجهاز. أدر الوعاء باتجاه عقارب الساعة إلى أن يتوقف. يجب أن تسمع صوتاً عند إغلاقه.
5. ضع علبة مسحوق القهوة مع الغطاء في مبيت المحرك إلى أن تتوقف.

مبيت المحرك

تنظيف المبيت، استخدام فقط قطعة قماش مبللة ومنظفات معتدلة.

التخزين

- نظف الجهاز بالطريقة المذكورة. أترك الملحقات تجف تماما.
- نوصي بحفظ الجهاز في العبوة الأصلية إذا كنت لا ترغب في استخدامه لفترات طويلة.
- خزّن الجهاز دائماً بعيداً عن متناول الأطفال في مكان جاف جيد التهوية.

المطحنة

1. فك قفل المطحنة بإدراجه قليلاً بعكس عقارب الساعة. أزلها.

ملاحظة:

قد تكون هذه العملية صعبة بسبب بقايا القهوة المتراكمة.

استكشاف الأخطاء وإصلاحها

الخلل	السبب المحتمل	الحل
الجهاز لا يعمل.	الجهاز غير متصل بالتيار الكهربائي.	تحقق من عمل المقبس باستخدام جهاز آخر.
	يحتوي الجهاز على مفتاح للسلامة. يمنع هذا المفتاح تشغيل المحرك دون قصد.	تأكد من أن وعاء حبوب القهوة مثبتاً تثبيتهً صحيحاً.
	تم تنشيط حماية التسخين الزائد. المحرك ساخن للغاية.	دع الجهاز يبرد لمدة 30 دقيقة على الأقل قبل تشغيله مرة أخرى.
	يوجد خلل بالجهاز.	اتصل بقسم الخدمة لدينا أو متخصص.
• يتوقف الجهاز فجأة. • لا يمكن تعديل درجة الطحن.	علقت حبة قهوة.	1. افصل قابس التيار الكهربائي من مقبس الحائط! 2. اسحب علبة التعبئة. 3. أزل حبوب القهوة المتبقية. 4. أزل وعاء حبوب القهوة وقفل المطحنة على النحو المبين في قسم "التنظيف". 5. أزل حبوب القهوة أو أي شوائب عالقة.
	المطحنة مسدودة بفعل الشوائب.	

التخلص من الجهاز

معنى رمز "صندوق القمامة"



حماية بيئتنا: يجب عدم التخلص من المعدات الكهربائية في سلة النفايات المنزلية.

تخلص من الأجهزة الكهربائية القديمة أو المعيبة من خلال نقاط تجميع البلدية.

يُرجى المساعدة في تجنب الآثار البيئية والصحية المحتملة الناتجة عن التخلص من النفايات بطريقة غير صحيحة.

سيسهم ذلك في عملية إعادة التدوير وغيرها من الأساليب التي يمكن من خلالها إعادة استخدام المعدات الكهربائية والإلكترونية.

يمكن الحصول على المعلومات المتعلقة بالأماكن التي يمكن التخلص من المعدات بها من خلال السلطة المحلية.

البيانات الفنية

الطراز: PC-EKM 1205.....

مصدر إمداد الطاقة: 220 - 240 فولت تيار متردد، 50 - 60 هرتز

استهلاك الطاقة: 200 واط

فئة الحماية: II

الوزن الصافي: 1,93 كجم تقريبا

نحتفظ بالحق في إجراء تغييرات فنية وتصميمية في سياق التطوير المستمر لمنتجاتنا.

تم اختبار هذه الجهاز وفقاً لإرشادات CE الحالية ذات الصلة، مثل التوافقية الإلكتروميغناطيسية وتوجيهات الجهد المنخفض كما تم تصنيعه وفقاً لأحدث لوائح السلامة.

تعتمد درجة النعومة أو الخشونة كذلك على الاستخدام الإضافي لمسحوق القهوة. يؤثر نوع القهوة وعملية التخميص على مذاقها أيضًا. وبقليل من الممارسة، ستعرف أي درجات الطحن هي الأنسب لك. يمكن أن نقدم لك المؤشرات التالية:

درجة الطحن	الاستخدام
ناعم جدًا	آلة صنع الإسبريسو
ناعم	آلة صنع القهوة
وسط	مصفاة يدوية
خشن	قهوة الضغط الفرنسية

نصيحة:

خزن حبوب القهوة في وعاء محكم الإغلاق في التلاجة. وبهذه الطريقة، تحتفظ القهوة بنكهتها لفترة أطول.

التشغيل

تنبيه:

قبل استخدام الجهاز، تأكد من أن وعاء القهوة لا يحتوي على أي شوائب وأزله.

1. ضع وعاء حبوب القهوة على المطحنة. انتبه للرموز. ضع الوعاء بحيث يكون الرمز ▼ أعلى الرمز ▲ الموجود على الجهاز. أدر الوعاء باتجاه عقارب الساعة إلى أن يتوقف. يجب أن تسمع صوتًا عند إغلاقه.
2. ضع علبة مسحوق القهوة مع الغطاء في مبيت المحرك إلى أن تتوقف.
3. حدد درجة الطحن المرغوبة باستخدام المقيض.
4. املا حبوب القهوة في الوعاء، ولا تفرط في تعبته.
5. أغلق الوعاء بالغطاء.
6. استخدم المزلاق لاختيار عدد الفناجين التي ترغب بطحن القهوة لإعدادها.
7. شغل الجهاز بالضغط على زر ⏻، يضيء مصباح التحكم باستمرار.

ملاحظة:

إذا كنت تريد إبطاء عملية الطحن قبل الوقت المحدد، اضغط على زر ⏻.

8. عند انتهاء عملية الطحن، يضيء مصباح التحكم 3 مرات. اسحب علبة القهوة بما فيها، أفرغها.
9. أفضل مصدر للطاقة من المقبس عند عدم استخدام الجهاز.

ملاحظة مهمة:

قد يحدث تكتل لمسحوق القهوة أو عدم تصريف الجزء الصحيح منه في حالات نادرة وذلك فور اختيار أفضل إعداد للطحن. وقد تتعرض المطحنة في أسوأ الأحوال للانسداد.

وهذا ليس خطأ في الجهاز ولكنه يعتمد على جودة حبوب البن (المحتوى الدهني والرطوبة).

- نظف الجهاز على النحو الوارد في بند "التنظيف للمطحنة".
- ضبط درجة الطحن نقطة واحدة أو نقطتين بحيث تكون أكثر خشونة لعملية الطحن التالية.

ملاحظة: تجنب انسداد المطحنة

حدد درجة الطحن عندما يكون وعاء حبوب القهوة فارغًا تمامًا أو أثناء عملية الطحن فقط.

لتغيير درجة الطحن، حرك المقبض حتى الدرجة المرغوبة.

منظم لتحديد كمية القهوة (عدد الفناجين)

استخدم المزلاق لتحديد كمية القهوة التي يجب طحنها. احرص على وضع كمية كافية من حبوب القهوة في الوعاء المخصص. اختر بين 2 و 12 فنجان قهوة. سيضيء مصباح التحكم.

يعتمد مقدار مسحوق القهوة في كل فنجان على مذاقك الخاص، وعلى نوع القهوة، وعلى درجة الطحن المحددة.

ملاحظة: نصيحة عند صنع الإسبريسو

لا تطحن سوى المقدار الذي ستستخدمه فورًا من القهوة.

التنظيف

تحذير: ⚠️

- افصل قابس التيار الرئيسي دائمًا قبل التنظيف.
- لا تغمر الجهاز أبدًا في الماء لتنظيفه. لا تصب الماء في الوعاء المثبت. قد يؤدي هذا إلى حدوث صدمة كهربية أو اندلاع حريق.

تنبيه:

- نظف الجهاز بانتظام؛ إذ تخلف حبوب القهوة بقايا زيتية، وتصبح هذه الزيوت ننتة لاحقًا، وتؤثر هذه الزيوت تأثيرًا سيئًا على مذاق القهوة.
- تحتوي قهوة الإسبريسو وأنواع القهوة السوداء الأخرى على مقدار أكبر من الزيوت، ما يعني الحاجة إلى تنظيفها بشكل أكبر.

- لا تستخدم فرش سلكية أو غيرها من الأدوات الكاشطة.
- لا تستخدم أي منظفات حادة أو كاشطة.

تحذير: ⚠️

- يمكن تشغيل الأجهزة من قبل الأشخاص ذوي القدرات المادية والحسية والعقلية المنخفضة أو الأشخاص الذين يفتقدون إلى الخبرة و / أو المعرفة إذا ما توفر لهم الإشراف أو التعليمات الخاصة باستخدام الجهاز بطريقة آمنة وفهم المخاطر المعنية.
- لا تصلح الجهاز بنفسك. يُرجى الاتصال بفني معتمد. إذا كان كابل مزود الطاقة تالفًا، فيجب استبداله عن طريق المُصنِّع، أو وكيل الصيانة التابع له أو أشخاص مؤهلين لتجنب أي خطر.

تنبيه: ⚠️

لا تغمر الجهاز في الماء لتنظيفه. يُرجى اتباع التعليمات المحددة في فصل "التنظيف".

الأستخدام المميز

يُستخدم هذا الجهاز لطحن حبوب القهوة المحمصة، وهو غير مصمم لطحن المكسرات أو البهارات أو ما شابه ذلك.

فالجهاز مُصمَّم للاستخدام المنزلي والاستخدام في الأماكن المشابهة. ويجب استخدامه فقط بالطريقة المذكورة في دليل التعليمات. يجب عدم استخدام الجهاز لأغراض تجارية.

أي استخدام آخر يعتبر استخدام لا يتفق مع الغرض الذي صمم من أجله الجهاز قد يؤدي إلى تلف الممتلكات أو حتى الإصابة الشخصية.

لا يتحمل المُصنِّع أي مسؤولية بشأن الضرر الذي قد ينتج جراء الاستخدام الخاطئ.

تفريغ محتويات العبوة

1. أخرج الجهاز من العبوة.
2. أزل كافة مواد التغليف بالعبوة مثل الرقائق والبطانات وحوامل الكابل والعبوة المصنوعة من الورق المقوى.
3. تحقق من محتويات التسليم لضمان وجود كافة المحتويات.
4. إذا كانت محتويات العبوة غير كاملة أو تم العثور على تلفيات، لا تقم بتشغيل الجهاز. أعدّه مباشرة إلى البائع.

ملاحظة: ⓘ

قد يوجد غبار أو مخلفات الإنتاج على الجهاز. لذا نوصي بتنظيف الجهاز على النحو الموضح في قسم "التنظيف".

نظرة عامة على المكونات / نطاق التسليم

- 1 غطاء وعاء حبوب القهوة
- 2 وعاء حبوب القهوة (يمكن إزالته)
- 3 قفل المطحنة (قمع طحن علوي)
- 4 المطحنة
- 5 مقبض لتعديل درجة الطحن
- 6 رموز لتحديد درجة الطحن
- 7 ميكال مع فرشاة للتنظيف
- 8 مبيت المحرك

- 9 علبه تجميع مسحوق القهوة (يمكن سحبها خارجًا)
- 10 غطاء لعلبة تجميع القهوة
- 11 منظم لتحديد كمية القهوة (عدد الفناجين)
- 12 مصباح التحكم
- 13 زر التشغيل / إيقاف ⏻

ملاحظات بشأن التشغيل

التوصيل الكهربائي

1. تحقق إذا ما كان جهد التيار الرئيس الذي تريد استخدامه يتوافق مع جهد الجهاز. ستجد معلومات عنه في بطاقة التصنيف.
2. قم بتوصيل الماكينة بمقبس سلامة مركب تركيبًا ملائمًا فقط. يضيء مصباح التحكم 3 مرات.

مفتاح السلامة

يحتوي الجهاز على مفتاح للسلامة، ولا يعمل إلا إذا كان وعاء حبوب القهوة مثبتًا تثبيتًا صحيحًا.

تشغيل / إيقاف تشغيل الجهاز

ملاحظة: ⓘ

لا يمكن تشغيل الجهاز إلا بعد اختيار كمية المسحوق المرغوبة.

- اضغط على زر ⏻. سيضيء مصباح التحكم باستمرار.
- عملية الطحن تتوقف آليًا.
- يمكنك إيقاف عملية الطحن بالضغط على زر ⏻ في أي وقت.

التشغيل لمدة زمنية قصيرة

لا تستخدم الجهاز بشكل متكرر مباشرة أكثر من 5 مرات بحد أقصى. اترك الجهاز ليبرد مدة 10 دقائق قبل استخدامه مرة أخرى.

تحديد درجة الطحن

يمكن تعديل المطحنة تدريجيًا من الطحن الناعم جدًا إلى الخشن. انتبه للرموز لتحديد درجة الطحن. تشير النقاط الصغيرة إلى الطحن الناعم، وتشير النقاط الكبيرة إلى الطحن الخشن.

53.....	التنظيف.....
52.....	ملحقات يمكن إزالتها.....
52.....	المطحنة.....
52.....	مبيت المحرك.....
52.....	التخزين.....
52.....	استكشاف الأخطاء وإصلاحها.....
52.....	البيانات الفنية.....
52.....	التخلص من الجهاز.....
52.....	معنى رمز "صندوق القمامة".....

ملاحظات عامة

اقرأ تعليمات التشغيل بعناية قبل تشغيل الجهاز واحتفظ بالتعليمات بما في ذلك الضمان وإيصال الاستلام، وإذا أمكن، الصندوق الذي يحتوي على العبوة الداخلية. عند إعطاء هذا الجهاز لأشخاص آخرين، يرجى إطلاعهم أيضاً على تعليمات التشغيل.

- هذا الجهاز مصمم للاستخدام الخاص وللغرض المقصود منه فقط. لا يصلح هذا الجهاز للاستخدام التجاري.
- لا تستخدم الجهاز في الأماكن الخارجية. احفظه بعيداً عن مصادر الحرارة وأشعة الشمس المباشرة والرطوبة (لا تغمسه مطلقاً في أي مادة سائلة) والأسطح الحادة. لا تستخدم الجهاز ويديك مبتلة. إذا كان الجهاز رطباً أو مبتلاً، انزع القابض الكهربائي على الفور.
- عند تنظيف الجهاز أو تخزينه، أوقف تشغيله وانزع القابض من مقبس التيار الكهربائي دائماً (اسحب القابض نفسه، وليس سلك التوصيل) إذا لم يكن الجهاز قيد الاستخدام وأزل الملحقات المرفقة.
- يجب فحص الجهاز وأسلاك الموصلات الرئيسية بانتظام لاكتشاف وجود أية علامات للتلف. عند اكتشاف أي تلف يجب التوقف عن استخدام الجهاز.
- استخدم قطع الغيار الأصلية فقط.
- لضمان سلامة أطفالك، يرجى حفظ العبوة بالكامل (الحقائب البلاستيكية، والصناديق، والبوليسترين وغيرها) بعيداً عن متناول أيديهم.



تحذير:

لا تدع الأطفال الصغار يعثون بالرقائق المعدنية خشية خطر الاختناق!

دليل التعليمات

شكراً لك على اختيارك منتجنا، نأمل أن تستمتع باستخدام الجهاز.

رموز تعليمات الاستخدام

تم وضع علامات على هذه المعلومات الهامة خصيصاً للحفاظ على سلامتك. من الضروري الامتثال لهذه التعليمات لتجنب وقوع حوادث ومنع إلحاق تلف بالجهاز:



تحذير:

يحذرك هذا الرمز من الإصابة بمخاطر على صحتك ويشير إلى وجود مخاطر محتملة للتعرض للإصابة.



تنبيه:

يشير هذا الرمز إلى وجود مخاطر محتملة قد يتعرض لها الجهاز أو أشياء أخرى.



ملاحظة: يلقي هذا الرمز الضوء على النصائح والمعلومات.

المحتويات

3.....	نظرة عامة على المكونات.....
55.....	ملاحظات عامة.....
55.....	تعليمات السلامة الخاصة بهذا الجهاز.....
54.....	الاستخدام المميز.....
54.....	تفريغ محتويات العبوة.....
54.....	نظرة عامة على المكونات / نطاق التسليم.....
54.....	ملاحظات بشأن التشغيل.....
54.....	التوصيل الكهربائي.....
54.....	مفتاح السلامة.....
54.....	تشغيل / إيقاف تشغيل الجهاز.....
54.....	التشغيل لمدة زمنية قصيرة.....
54.....	تحديد درجة الطحن.....
53.....	منظم لتحديد كمية القهوة (عدد الفناجين).....
53.....	حبوب القهوة المتبقية.....
53.....	التشغيل.....

تعليمات السلامة الخاصة بهذا الجهاز



تحذير:

- افصل الجهاز دائماً عن مصدر إمداد الطاقة عند تركه دون رقابة وقبل تجميعه، أو تفكيكه، أو تنظيفه.
- لا تتلاعب في أي من محولات الأمان! قد يؤدي سوء الاستخدام إلى الإصابة.
- يجب عدم استخدام هذا الجهاز من قبل الأطفال.
- حافظ على الجهاز والكبل الخاص به بعيداً عن متناول الأطفال.
- يجب عدم عبث الأطفال بهذا الجهاز.

GARANTIEKARTE

warranty card • garantiokaart • carte de garantie • scheda di garanzia • tarjeta de garantía • cartão de garantia • garantikort • karta gwarancyjna • záruční list • kartica jamstva • carte de garantie • Гаранционна карта • záručný list • garancijski list • garancijaegy • гарантійний формуляр • Гарантійний талон •

بطاقة ضمان

PC-EKM 1205

24 Monate Garantie gemäß Garantieerklärung • 24 months warranty according to warranty declaration • 24 maanden garantie volgens garantieverklaring • 24 mois de garantie selon la déclaration de garantie • 24 mesi di garanzia secondo la dichiarazione di garanzia • 24 meses de garantía de acuerdo con la declaración de garantía • 24 meses de garantía, de acordo com a declaração de garantia • 24 måneders garanti i henhold til garantibetingelsene • 24 miesiące gwarancji na podstawie oświadczenia gwarancyjnego • záruka 24 měsíců podle prohlášení o záruce • 24 mjesечно jamstvo u skladu s jamstvenom deklaracijom • 24 luni garanție conform declarației de garanție • 24 месеца гаранция в съответствие с гаранционната декларация • 24-mesečná záruka podľa vyhlásenia o záruke • 24-mesečna garancija, skladno z garancijsko izjavo • 24 hónap garancia a garanciafeltételekben leírtak szerint • гарантія на 24 місяці відповідно заяві про гарантію • Гарантія 24 місяця согласно заявленим гарантійним правилам • ضمان لمدة 24 شهراً وفقاً لبيان الضمان

Kaufdatum, Händlerstempel, Unterschrift • date of purchase, dealer stamp, signature • aankoopdatum, dealerstempel, handtekening • date d'achat, tampon du concessionnaire, signature • data di acquisto, timbro del rivenditore, firma • fecha de compra, sello del distribuidor, firma • data de compra, carimbo do distribuidor, assinatura • kjøpsdato, forhandlerstempel, signatur • data zakupu, pieczęć sprzedawcy, podpis • datum zakoupení, razítko prodejce, podpis • datum kupovine, žig trgovca, potpis • data de achiziție, stampila furnizorului, semnătură • Дата на покупката, Печат на Продавача, Потпис • datum nákupu, pečatka obchodníka/predávajcu, podpis • datum nákupu, žig trgovca, potpis • vásárlás dátuma, kereskedő bélyegzője, aláírás • дата придбання, печатка продавця, підпис • Дата приобретения, Штамп продавца, Подпись • تاريخ التمراد، وبعده الترخا، المبيع والتوقيع

PROFI COOK®

www.proficook-germany.de

PROFI COOK®

Internet: www.proficook-germany.de
Made in P.R.C.