

Panasonic®

Bedienungsanleitung
Mode d'emploi
Istruzioni per l'uso
Gebruiksaanwijzing
Kompakt-Stereoanlage
Système Stéréo Compact
Impianto stereo compatto
Compact stereosysteem

Model No. SC-HC412
SC-HC410

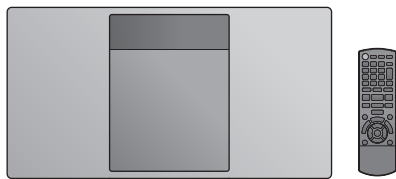

Wir möchten Ihnen dafür danken, dass Sie sich für dieses Gerät entschieden haben. Bitte lesen Sie diese Anleitung vor der Inbetriebnahme dieses Produkts aufmerksam durch, und bewahren Sie dieses Handbuch für spätere Bezugnahme griffbereit auf.

La ringraziamo dell'acquisto di questo prodotto. Leggere attentamente queste istruzioni prima di utilizzare il presente prodotto, e conservare questo manuale per usi futuri.

Montageanleitung (→ 2, 3 und 74, 75, 76)

Die Installation muss durch einen Fachmann erfolgen.

Lesen Sie vor dem Beginn der Arbeiten diese Montageanleitung und die Bedienungsanleitung dieses Produkts aufmerksam durch, um eine fachmännische Ausführung zu gewährleisten.

(Bitte bewahren Sie diese Anleitung auf. Sie werden sie für die Wartung wieder benötigen, oder wenn sie das Gerät an einem anderen Ort einbauen möchten.)

Istruzioni per l'installazione incluse (→ 38, 39 e 79, 80, 81)

Per l'installazione occorre rivolgersi a uno specialista qualificato.

Per una installazione corretta, prima di iniziare il lavoro leggere attentamente queste istruzioni e le istruzioni per l'uso.

(Conservare queste istruzioni. Possono essere necessarie quando si eseguono operazioni di manutenzione o si sposta l'unità.)

Merci d'avoir porté votre choix sur cet appareil. Veuillez lire attentivement les présentes instructions avant d'utiliser ce produit, et conserver ce manuel pour utilisation ultérieure.

Dank u voor de aankoop van dit product. Lees deze instructies zorgvuldig door voordat u dit product gebruikt en bewaar deze handleiding, zodat u deze later kunt raadplegen.

Instructions d'installation incluse (→ 20, 21 et 76, 77, 78)

Le travail d'installation devra être effectué par un installateur qualifié.

Avant de commencer le travail, lisez attentivement ces instructions d'installation et le mode d'emploi pour être sûr que l'installation est effectuée correctement.

(Veuillez conserver ces instructions. Vous pourrez en avoir besoin pour l'entretien ou le déplacement de l'appareil.)

Bijgesloten instructies voor de installatie (→ 56, 57 en 81, 82, 83)

De installatie dient door een gekwalificeerd installateur uitgevoerd te worden.

Voordat het werk begonnen wordt, moeten deze instructies voor de installatie, evenals de handleiding, met aandacht gelezen worden om er zeker van te kunnen zijn dat de installatie correct uitgevoerd wordt.

(Bewaar deze instructies. U kunt ze nodig hebben voor het onderhoud of het verplaatsen van dit apparaat.)

DEUTSCH

FRANÇAIS

ITALIANO

NEDERLANDS

Sicherheitsmaßnahmen

WARNUNG

Gerät

- Zur Reduzierung der Gefahr von Brand, elektrischem Schlag und Beschädigung:
 - Setzen Sie dieses Gerät weder Regen, noch Feuchtigkeit, Tropfen oder Spritzern aus.
 - Stellen Sie keine mit Flüssigkeiten gefüllten Gefäße, wie Vasen, auf dieses Gerät.
 - Das empfohlene Zubehör verwenden.
 - Entfernen Sie die Abdeckungen nicht.
 - Reparieren Sie dieses Gerät nicht selbst. Wenden Sie sich zur Wartung an qualifiziertes Kundendienstpersonal.
 - Lassen Sie keine Gegenstände aus Metall in dieses Gerät fallen.
 - Stellen Sie keine schweren Gegenstände auf dieses Gerät.

Netzkabel

- Zur Reduzierung der Gefahr von Brand, elektrischem Schlag und Beschädigung:
 - Gewährleisten Sie, dass die Spannung der Stromversorgung dem auf diesem Gerät angegebenen Wert entspricht.
 - Fügen Sie den Netzstecker vollständig in die Steckdose ein.
 - Ziehen Sie nicht an der Leitung, knicken Sie sie nicht und stellen Sie keine schweren Gegenstände darauf.
 - Fassen Sie den Stecker nicht mit nassen Händen an.
 - Fassen Sie den Stecker beim Herausziehen an seinem Korpus an.
 - Verwenden Sie keinen Netzstecker und keine Steckdose, die beschädigt sind.
- Der Netzstecker ist das trennende Gerät. Installieren Sie dieses Gerät so, dass der Netzstecker sofort aus der Wandsteckdose gezogen werden kann.

ACHTUNG

Gerät

- Dieses Gerät verwendet einen Laser. Der Gebrauch von Steuerungen oder Einstellungen bzw. das Ausführen von anderen Vorgängen, als denen hier angegebenen, kann zu einer gefährlichen Belastung durch Strahlungen führen.
- Stellen Sie keine Quellen offener Flammen, z.B. brennende Kerzen, auf das Gerät.
- Dieses Gerät kann beim Betrieb Hochfrequenzstörungen auffangen, die durch die Benutzung von Mobiltelefonen verursacht werden. Sollte eine solche Störung festgestellt werden, sollte das Handy in größerer Entfernung zu diesem Gerät betrieben werden.
- Dieses Gerät ist für den Betrieb in Ländern mit gemäßigtem Klima bestimmt.

Aufstellung

- Stellen Sie dieses Gerät auf eine ebene Oberfläche.
- Zur Reduzierung der Gefahr von Brand, elektrischem Schlag und Beschädigung:
 - Installieren oder positionieren Sie dieses Gerät nicht in einem Bücherregal, Einbauschränk oder einem sonstigen engen Raum. Stellen Sie eine gute Belüftung des Gerätes sicher.
 - Achten Sie darauf, die Entlüftungsschlitze des Gerätes nicht durch Gegenstände aus Papier oder Stoff zu blockieren, z.B. Zeitungen, Tischdecken und Vorhänge.
 - Setzen Sie dieses Gerät keinem direkten Sonnenlicht, hohen Temperaturen, starker Feuchtigkeit und übermäßigen Erschütterungen aus.

Batterie

- Explosionsgefahr bei falschem Anbringen der Batterie. Ersetzen Sie die Batterie nur durch den vom Hersteller empfohlenen Typ.
- Der Missbrauch der Batterien kann zu einem Auslaufen von Elektrolyt und einem Brand führen.
 - Entfernen Sie die Batterien, wenn Sie die Fernbedienung über längere Zeit nicht benutzen. Bewahren Sie sie an einem kühlen, dunklen Ort auf.
 - Niemals starker Hitze oder offenem Feuer aussetzen.
 - Lassen Sie die Batterie(n) nie längere Zeit in einem Auto mit geschlossenen Türen und Fenstern zurück, das direkter Sonneneinstrahlung ausgesetzt ist.
 - Nehmen Sie die Batterien nicht auseinander, und schließen Sie sie nicht kurz.
 - Laden Sie Alkali- oder Manganbatterien nicht wieder auf.
 - Verwenden Sie keine Batterien mit teilweise abgelöstem Mantel.
- Wenden Sie sich zur Entsorgung der Batterien an die lokalen Behörden oder erfragen Sie die richtige Vorgehensweise zur Entsorgung.

Entsorgung von Altgeräten und Batterien Nur für die Europäische Union und Länder mit Recyclingssystemen



Dieses Symbol, auf den Produkten, der Verpackung und/oder den Begleitdokumenten, bedeutet, dass gebrauchte elektrische und elektronische Produkte sowie Batterien nicht in den allgemeinen Hausmüll gegeben werden dürfen. Bitte führen Sie alte Produkte und verbrauchte Batterien zur Behandlung, Aufarbeitung bzw. zum

Recycling gemäß den gesetzlichen Bestimmungen den zuständigen Sammelpunkten zu. Endnutzer sind in Deutschland gesetzlich zur Rückgabe von Altbatterien an einer geeigneten Annahmestelle verpflichtet. Batterien können im Handelsgeschäft unentgeltlich zurückgegeben werden. Indem Sie diese Produkte und Batterien ordnungsgemäß entsorgen, helfen Sie dabei, wertvolle Ressourcen zu schützen und eventuelle negative Auswirkungen auf die menschliche Gesundheit und die Umwelt zu vermeiden. Für mehr Informationen zu Sammlung und Recycling, wenden Sie sich bitte an Ihren örtlichen Abfallentsorgungsdienstleister. Gemäß Landesvorschriften können wegen nicht ordnungsgemäßer Entsorgung dieses Abfalls Strafgeelder verhängt werden.



Hinweis für das Batteriesymbol (Symbol unten):

Dieses Symbol kann in Kombination mit einem chemischen Symbol abgebildet sein. In diesem Fall erfolgt dieses auf Grund der Anforderungen derjenigen Richtlinien, die für die betreffende Chemikalie erlassen wurden.

Hinweise zu Beschreibungen in dieser Bedienungsanleitung

- Seitenverweise werden dargestellt als "→ ○○".
- Sofern nicht anders angegeben, werden Bedienvorgänge mit der Fernbedienung beschrieben. Sie können auch die Bedienelemente an diesem Gerät verwenden, sofern sie denen an der Fernbedienung entsprechen.
- Diese Bedienungsanleitung betrifft die Modelle SC-HC412 und SC-HC410. Soweit nicht anders angegeben, zeigen die Abb. in dieser Anleitung das Modell SC-HC412.
- **HC412** : bedeutet, dass die entsprechende Funktion nur auf das Modell SC-HC412 zutrifft.
- **HC410** : bedeutet, dass die entsprechende Funktion nur auf das Modell SC-HC410 zutrifft.

Inhaltsverzeichnis

Sicherheitsmaßnahmen 2
 Lizenz 3
 Zubehör 3
 Verwendung der Fernbedienung 3
 Fernbedienungsanleitung 4
 Anschlüsse 5
 Einsetzen von Medien 6
 Bluetooth®-Betrieb 7
 Über Bluetooth® 8
 Steuerungen der Medienwiedergabe 8
HC412 Sie hören DAB/DAB+ 10
 Wiedergabe von FM-Radio 12
 AUX-Eingang 13
 Sound-Anpassung 13
 Uhr und Timer 14
 Sonstige 14
 Fehlerbehebung 15
 Pflege des Geräts und der Medien 18
 Abspielbare Medien 18
 Technische Daten 19
 Wandmontage des Geräts (optional) 74

Zubehör

Überprüfen Sie bitte das mitgelieferte Zubehör vor Inbetriebnahme des Geräts.

- 1 Fernbedienung**
(N2QAYB001139)
- 1 Batterie für die Fernbedienung**
- 1 Netzkabel**
- (HC412)**
1 DAB-Zimmerantenne



- (HC410)**
1 UKW-Zimmerantenne



Zubehör zur Wandmontage

- 1 Sicherheitsvorrichtung** **2 Wandhalterungen**

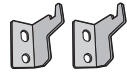
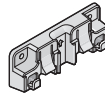

- 1 Referenzblatt zur Wandmontage**

- Verwenden Sie dieses Referenzblatt bei der Wandmontage. (→ 74)



- Das Netzkabel darf nicht für andere Geräte benutzt werden.
- Stand der in dieser Bedienungsanleitung aufgeführten Produktnummern ist Dezember 2018. Änderungen jederzeit möglich.

Verwendung der Fernbedienung

Legen Sie die Batterie so ein, dass die Pole (+ und -) mit denen in der Fernsteuerung übereinstimmen.

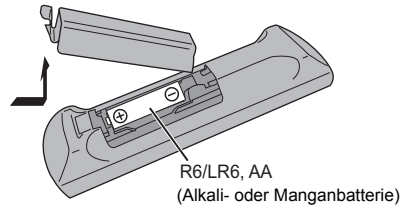

Auf den Fernbedienungs-Signalsensor an diesem Gerät richten.

- Um Interferenzen zu vermeiden, stellen Sie keine Objekte vor den Signalsensor.

Die Symbole auf diesem Produkt (einschließlich Zubehör) haben die folgenden Bedeutungen:

- ~ Wechselstrom
- DC
- Gerät der Klasse II (Doppelt isoliert konstruiert.)
- I Ein
- ⏻ Standby

Lizenz

Die Bluetooth®-Wortmarke und -Logos sind eingetragene Markenzeichen von Bluetooth SIG, Inc. und jede Verwendung dieser Marken durch Panasonic Corporation erfolgt unter Lizenz. Andere Warenzeichen und Handelsnamen sind Eigentum der jeweiligen Inhaber.

Fernbedienungsanleitung

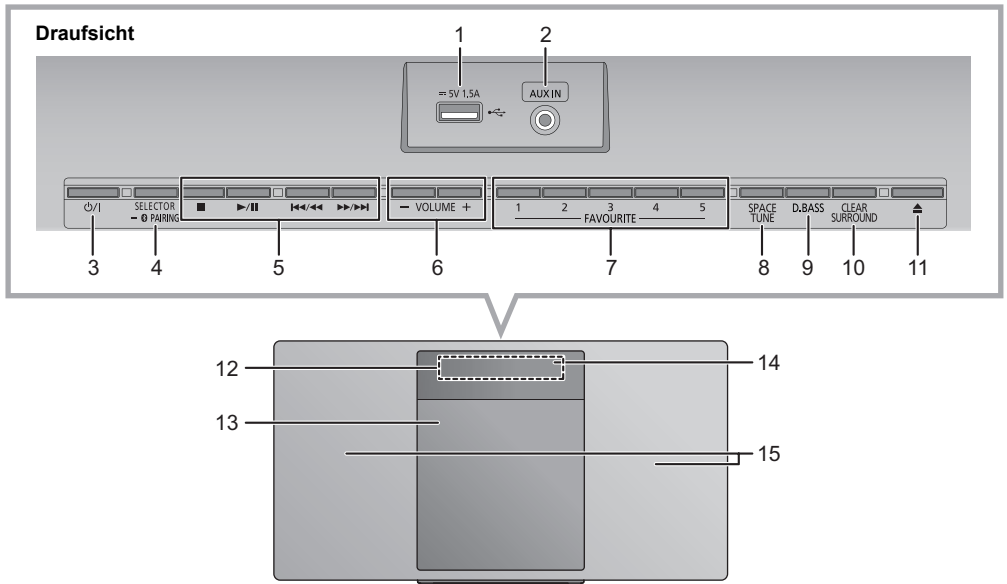

- 1 USB-Anschluss (→ 6)
- 2 AUX IN Buchse (→ 13)
- 3 **Standby-/Ein-Schalter** [⏻/I], [⏻]
- 4 **Auswählen der Audioquelle**
Auf diesem Gerät:
 "CD" → "DAB+" (HC412) → "FM"
 ↑ "BLUETOOTH" ← "USB" ← "AUX"
 • Halten Sie diese Taste gedrückt, um in den Kopplungsmodus zu wechseln (→ 7) oder ein Bluetooth® -Gerät zu entfernen (→ 7).
 Auf der Fernbedienung:
 [📶]: "BLUETOOTH"
 [CD/USB]: "CD" ↔ "USB"
 [RADIO, EXT-IN]: "DAB+" (HC412) → "FM"
 ← "AUX" ←
- 5 **Steuertasten für grundlegende Wiedergabefunktionen**
- 6 Anpassen der Lautstärke (0 (min) bis 50 (max))
- 7 FAVOURITE Tasten zum Speichern oder Wiedergeben von Radiosendern ([1] bis [5]) (→ 10, 12)
- 8 Stellen Sie den Sound-Modus von Space Tune™ je nach Standort dieses Geräts ein (→ 10, 12)
- 9 Auswählen von D.BASS
- 10 Anpassen von Clear Surround
- 11 Öffnen oder Schließen des Einschubfachs
- 12 Display
- 13 Einschubfach
- 14 Fernbedienungs-Signalsensor
Abstand: Max. 7 m direkt von der Vorderseite
Winkel: ca. 30° links und rechts
- 15 **Lautsprecher**
Diese Lautsprecher verfügen über keine magnetische Abschirmung. Platzieren Sie sie nicht neben Fernsehgeräten, Computern oder anderen magnetischen Geräten.

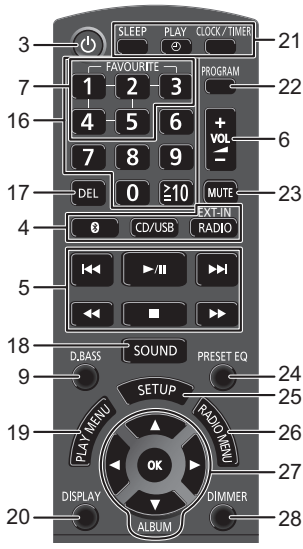

Anschlüsse

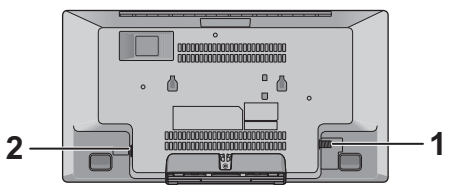

- 1** Schließen Sie die Antenne an.
HC412
 Dieses Gerät kann DAB/DAB+- und FM-Sender mit der DAB-Antenne empfangen. Drehen Sie die Antenne bei **A** um den Empfang zu verbessern.

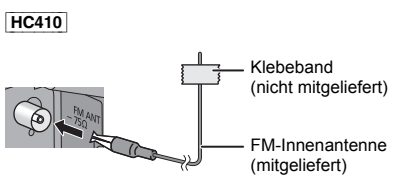
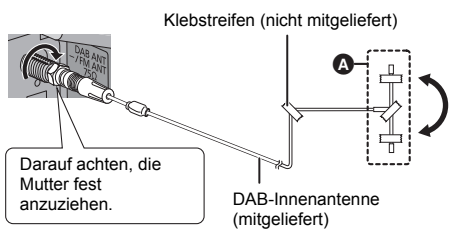

- 2** Schließen Sie das Netzkabel an, nachdem alle anderen Anschlüsse hergestellt wurden.

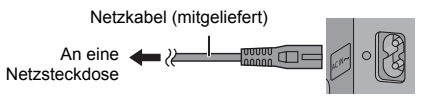

- Dieses Gerät verbraucht auch etwas Strom (→ 19), wenn es ausgeschaltet ist.
- Ziehen Sie im Interesse der Energieeinsparung, den Stecker aus der Netzsteckdose, wenn Sie dieses Gerät für längere Zeit nicht verwenden.
 - Einige Einstellungen gehen verloren, wenn Sie die Verbindung zu diesem System trennen. Sie müssen diese Einstellungen erneut vornehmen.

- 16** Auswählen von Nummern
- Wählen einer zweistellige Nummer
 Beispiel: 16: [≥10] → [1] → [6]
 - Zur Auswahl einer 3-stelligen Nummer
 Beispiel: 124: [≥10] → [≥10] → [1] → [2] → [4]
- 17** Löschen eines programmierten Tracks
- 18** Betreten des Sound-Menüs
- 19** Menüeingabe aus dem Wiedergabemenü auswählen
- 20** Ändern Sie die angezeigten Informationen
- 21** Verwendung von Uhr und Timer
- 22** Einstellen der Programmfunktion
- 23** Stummschalten des Tons
- Drücken Sie die Taste erneut, um den Vorgang rückgängig zu machen. "MUTE" wird auch rückgängig gemacht, wenn die Lautstärke geregelt oder das Gerät ausgeschaltet wird.
- 24** Auswählen von voreingestelltem EQ
- 25** Betreten des Setup-Menüs
- 26** Einstellen des Radio-Menüelements
- 27** Auswahl/OK
- 28** Dimmen von Display und Anzeige
- Drücken Sie die Taste erneut, um den Vorgang rückgängig zu machen.



- Kleben Sie die Antenne mit Klebstreifen in einer Position an die Wand oder Säule, in der die wenigsten Interferenzen auftreten.
- Wenn der Radioempfang schlecht ist, verwenden Sie eine Außenantenne (nicht mitgeliefert).

Einsetzen von Medien

■ Anschluss eines USB-Geräts

- Setzen Sie das USB-Gerät direkt ein. Verwenden Sie kein USB-Verlängerungskabel.
- Bitte trennen Sie das USB-Gerät, wenn Sie es nicht mehr verwenden.
- Bevor Sie das USB-Gerät entfernen, wählen Sie eine andere Quelle als "USB" aus.

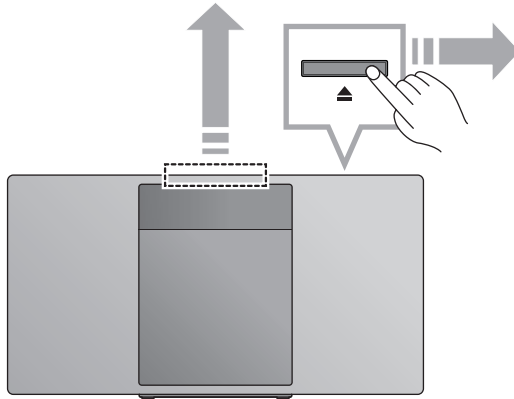
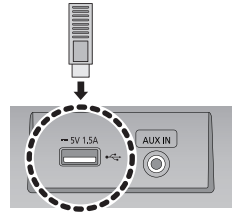

■ Einlegen einer CD

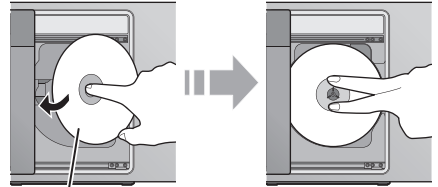

Die Seite des Etiketts

- Neigen Sie die Disc so, dass sie nicht das Einschubfach berührt.
- Das Einschubfach nicht manuell öffnen.

■ Aufladung eines Geräts

Der Aufladevorgang beginnt, wenn ein Gerät (Nennwert: 5 V/1,5 A) an den USB-Port dieses Geräts angeschlossen wird.

- 1 Schalten Sie das Gerät ein.
- 2 Schließen Sie ein Gerät an.
↳ Bestätigen Sie am Bildschirm des angeschlossenen Geräts, usw., um sicherzustellen, dass der Aufladevorgang begonnen hat.

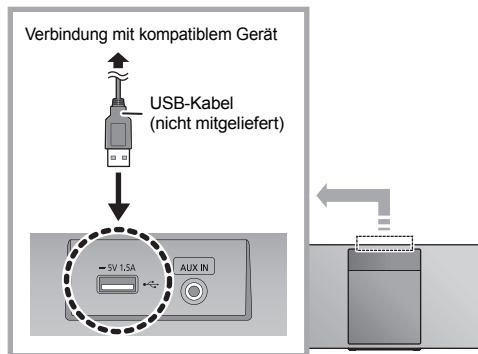

- Es ist ein mit Ihrem Gerät kompatibles Kabel erforderlich. Verwenden Sie das mit Ihrem Gerät mitgelieferte Kabel.
- Es ist möglich, dass Ihr Gerät nicht aufgeladen wird, obwohl Sie ein Kabel verwenden, das mit dem USB-Anschluss dieses Geräts kompatibel ist. Verwenden Sie in diesem Fall das mitgelieferte Ladegerät.
- Abhängig von Ihrem Gerät könnte die Verwendung anderer Ladegeräte nicht funktionieren. Lesen Sie vor dem Gebrauch die Bedienungsanleitung Ihres Geräts.
- Schließen Sie kein Gerät mit einem Nennwert von über 5 V/1,5 A an dieses Gerät an.
- Um zu überprüfen, ob der Ladevorgang abgeschlossen ist, sehen Sie auf dem Bildschirm des angeschlossenen Geräts nach, etc.
- Sobald der Akku voll aufgeladen ist, entfernen Sie das USB-Kabel vom USB-Anschluss.
- Wenn der Aufladevorgang begonnen hat, können Sie das Gerät in den Standby-Modus schalten.
 - Beim Aufladen eines erschöpften Geräts, stellen Sie das Gerät solange nicht auf den Standby-Modus bis es betriebsbereit ist.



- Stellen Sie sicher, dass das Gerät nicht herunterfällt, wenn Sie ein Medium einsetzen oder entfernen.
- Stellen Sie beim Wechseln des Gerätestandorts sicher, dass alle Medien entnommen wurden, und schalten Sie das Gerät in den Standby-Modus.

Bluetooth®-Betrieb

Sie können den Sound vom Bluetooth®-Audiogerät drahtlos von diesem Gerät anhören.



- Wegen Details siehe Bedienungsanleitung des Bluetooth®-Geräts.

Verbindung über das Bluetooth®-Menü

Vorbereitung

- Schalten Sie die Bluetooth®-Funktion des Geräts ein und stellen Sie das Gerät in der Nähe des Geräts auf.

■ Koppeln mit Bluetooth®-Geräten

- 1 Drücken Sie [], um "BLUETOOTH" auszuwählen.
 - Wird "PAIRING" auf dem Display angezeigt, gehen Sie zu Schritt 3.
- 2 Drücken Sie [PLAY MENU], um "PAIRING" auszuwählen. Drücken Sie dann [OK].
 - Halten Sie alternativ [SELECTOR, -  PAIRING] am Gerät gedrückt.
- 3 Wählen Sie "SC-HC412" oder "SC-HC410" im Bluetooth®-Menü des Bluetooth®-Geräts aus.
 - Die MAC-Adresse (eine für jedes System eindeutige Zeichenkette) wird möglicherweise angezeigt, bevor "SC-HC412" oder "SC-HC410" angezeigt wird.
 - Der Name des angeschlossenen Geräts wird einige Sekunden lang am Display angezeigt.
- 4 Starten Sie die Wiedergabe auf dem Bluetooth®-Gerät.

■ Anschluss eines gekoppelten Bluetooth®-Geräts

- 1 Drücken Sie [], um "BLUETOOTH" auszuwählen.
 - "READY" wird auf dem Display eingeblendet.
- 2 Wählen Sie "SC-HC412" oder "SC-HC410" im Bluetooth®-Menü des Bluetooth®-Geräts aus.
 - Der Name des angeschlossenen Geräts wird einige Sekunden lang am Display angezeigt.
- 3 Starten Sie die Wiedergabe auf dem Bluetooth®-Gerät.



- Bei Aufforderung zur Eingabe des Zugangsschlüssels "0000" eingeben.
- Mit diesem Gerät können Sie bis zu 8 Geräte registrieren. Wird ein 9. Gerät angekoppelt, wird das Gerät, das am längsten nicht verwendet wurde, ersetzt.
- Dieses Gerät kann nur mit einem Gerät auf einmal verbunden werden.
- Wird "BLUETOOTH" als Quelle ausgewählt, versucht dieses Gerät automatisch, den Anschluss an das zuletzt angeschlossene Bluetooth®-Gerät herzustellen. ("LINKING" wird während des Vorgangs auf dem Display angezeigt.) Wenn der Anschlussversuch nicht gelingt, versuchen Sie erneut eine Verbindung herzustellen.

Bluetooth® Übertragungsmodus

Sie können den Übertragungsmodus ändern, um der Übertragungs- oder Tonqualität Vorrang zu geben.

Vorbereitung

- Drücken Sie [], um "BLUETOOTH" auszuwählen.
- Ist bereits ein Bluetooth®-Gerät angeschlossen, dieses abtrennen.

- 1 Drücken Sie wiederholt [PLAY MENU] zur Auswahl von "LINK MODE".
- 2 Betätigen Sie [◀, ▶], um den Modus auszuwählen und dann [OK].
MODE 1: Betonung der Konnektivität
MODE 2: Betonung der Klangqualität



- Wählen Sie "MODE 1" wenn der Sound unterbrochen wird.
- Wenn Sie mit dieser Funktion Videoinhalte ansehen, sind Video- und Audioausgabe möglicherweise nicht synchron. Wählen Sie in diesem Fall "MODE 1" aus.
- Die werkseitige Standardeinstellung ist "MODE 2".

Bluetooth®-Eingangspiegel

Ist die Eingangsstufe vom Bluetooth®-Gerät zu niedrig, ändern Sie die Einstellung der Eingangsstufe.

Vorbereitung

- Anschluss eines Bluetooth®-Geräts.

- 1 Drücken Sie wiederholt [PLAY MENU] zur Auswahl von "INPUT LEVEL".
- 2 Betätigen Sie [◀, ▶], um die Stufe auszuwählen und dann [OK].
"LEVEL 0" ↔ "LEVEL +1" ↔ "LEVEL +2"
└──────────────────┬──────────────────┘



- Wählen Sie "LEVEL 0", wenn der Klang verzerrt ist.
- Die werkseitige Standardeinstellung ist "LEVEL 0".

Entfernen eines Bluetooth®-Geräts

- 1 Während ein Bluetooth®-Gerät angeschlossen ist: Drücken Sie wiederholt [PLAY MENU] zur Auswahl von "DISCONNECT?".
- 2 Drücken Sie [◀, ▶] zur Auswahl von "OK? YES" und drücken Sie dann [OK].



- Sie können die Verbindung zum Bluetooth®-Gerät auch trennen, indem Sie [SELECTOR, -  PAIRING] am Gerät gedrückt halten.
- Das Bluetooth®-Gerät wird abgeschaltet, wenn eine andere Audioquelle (z. B., "CD") ausgewählt wird.

Über Bluetooth®

Panasonic übernimmt keine Verantwortung für Daten und/oder Informationen, die während einer drahtlosen Übertragung gefährdet sind.

■ Verwendetes Frequenzband

- Dieses System verwendet das 2,4 GHz Frequenzband.

■ Zertifizierung dieses Geräts

- Dieses System entspricht den Frequenzbeschränkungen und wurde gemäß dem Frequenzrecht zertifiziert. Daher ist keine Drahtlosgenehmigung erforderlich.
- Die unten genannten Handlungen sind in einigen Ländern strafbar:
 - Ein Auseinanderbauen oder Modifizieren des Systems.
 - Ein Entfernen der Spezifikationskennzeichnungen.

■ Nutzungsbeschränkungen

- Die drahtlose Übertragung und/oder Nutzung mit allen mit Bluetooth® ausgerüsteten Geräten kann nicht garantiert werden.
- Alle Geräte müssen den durch Bluetooth SIG, Inc. festgelegten Standards entsprechen.
- Je nach Spezifikationen und Einstellungen eines Gerätes, kann die Verbindung unter Umständen nicht hergestellt werden, oder einige Funktionen können sich unterscheiden.
- Dieses System unterstützt Bluetooth®-Sicherheitsfunktionen. Aber je nach Betriebsumgebung und/oder Einstellungen, ist diese Sicherheit möglicherweise nicht ausreichend. Übertragen Sie mit Vorsicht drahtlos Daten an dieses System.
- Dieses System kann keine Daten an ein Bluetooth®-Gerät übertragen.

■ Einsatzbereich

- Verwenden Sie dieses Gerät bei einer maximalen Reichweite von 10 m. Die Reichweite kann je nach Umgebung, Hindernissen oder Interferenzen, abnehmen.

■ Interferenz von anderen Geräten

- Dieses System kann aufgrund von Funkwelleninterferenzen nicht korrekt funktionieren und es können Störungen wie Rauschen und Tonsprünge auftreten, wenn dieses System zu nahe an anderen Bluetooth®-Geräten oder Geräten aufgestellt ist, die das 2,4 GHz-Band verwenden.
- Dieses System könnte nicht korrekt funktionieren, wenn die Funkwellen einer nahe gelegenen Sendestation, etc. zu stark sind.

■ Verwendungszweck

- Dieses System ist nur für den normalen, allgemeinen Gebrauch gedacht.
- Verwenden Sie dieses System nicht in der Nähe von Geräten oder in einer Umgebung, die gegenüber hochfrequenten Störungen empfindlich ist (Beispiel: Flughäfen, Krankenhäuser, Labors, etc).

Steuerungen der Medienwiedergabe

Die folgenden Kennzeichen geben die Verfügbarkeit der Funktion an.

CD: CD-Audio im CD-DA-Format oder CD mit MP3-Dateien (→ 18)

USB: USB-Geräte mit MP3-Dateien (→ 18)

BLUETOOTH: Angeschlossenes Bluetooth®-Gerät (→ 7)

Einfache Wiedergabe

(**CD**, **USB**, **BLUETOOTH**)

Vorbereitung

- Schalten Sie das Gerät ein.
- Geben Sie das Speichermedium ein oder schließen Sie das zu Bluetooth® kompatible Gerät an. (→ 6, 7)

1 Wählen Sie die Audioquelle aus.

CDs:

Drücken Sie mehrfach [CD/USB], um "CD" auszuwählen.

USB-Gerät:

Drücken Sie mehrfach [CD/USB], um "USB" auszuwählen.

Bluetooth®-Gerät:

Drücken Sie [], um "BLUETOOTH" auszuwählen.

(Wenn Sie dieses Gerät auswählen, drücken Sie [SELECTOR, -  PAIRING].)

2 Drücken Sie [▶/||], um mit der Wiedergabe zu beginnen.

Grundbedienung

Stopp	Drücken Sie [■]. <ul style="list-style-type: none">• USB: Die Stelle wird gespeichert und "RESUME" wird angezeigt.• USB: Drücken Sie zweimal [■], um die Wiedergabe vollständig zu beenden.
Pause	Drücken Sie [▶/]. Drücken Sie erneut, um die Wiedergabe fortzusetzen.
Überspringen	Drücken Sie [◀◀] oder [▶▶], um einen Titel zu überspringen. (Dieses Gerät: [◀◀/◀◀] oder [▶▶/▶▶]) CD (MP3), USB Drücken Sie [▲] oder [▼], um das Album zu überspringen.
Suchlauf	Während der Wiedergabe oder Pause halten Sie [◀◀] oder [▶▶] gedrückt. (Dieses Gerät: [◀◀/◀◀] oder [▶▶/▶▶])

■ Zum Anzeigen von Informationen

(**CD**, **USB**, **BLUETOOTH**)

Sie können Track, Künstler, Namen des Albums, Dateityp, Abtastfrequenz, Bitrate und weitere Informationen ansehen. (Die Informationen variieren je nach Audioquelle.)

Wiederholt [DISPLAY] betätigen.

z.B. **USB** (MP3)

"A□□□": Nummer des MP3-Albums.

"T□□□": Nummer des MP3-Titels.

("□" steht für eine Zahl.)



- Zur Verwendung der Fernbedienung dieses Geräts mit einem Bluetooth®-Gerät muss das Bluetooth®-Gerät AVRCP (Audio Video Remote Control Profile) unterstützen. Je nach dem Status des Geräts könnten einige Steuerungen nicht möglich sein.
- **[CD]**, **[USB]**: Tracks können durch Drücken der Zifferntasten gewählt werden.
- Maximale Anzahl darstellbarer Zeichen: ca. 32
- Dieses System unterstützt die Versionen 1 und 2 der ID3 Tags.
- Nicht unterstützte Textdaten werden gar nicht oder in anderer Form angezeigt.

Wiedergabemodi (**[CD]**, **[USB]**)

Wählen Sie den Wiedergabemodus.

- 1 Drücken Sie wiederholt [PLAY MENU], um "PLAYMODE" oder "REPEAT" auszuwählen.
- 2 Drücken Sie [**◀**], [**▶**] zur Auswahl der Einstellung und drücken Sie dann [OK].

PLAYMODE

OFF PLAYMODE	Unterbricht die Wiedergabemodus-Einstellung.
1-TRACK	Nur der gewählte Titel wird abgespielt. <ul style="list-style-type: none"> • "1", "▶" wird angezeigt. (Zum gewünschten Track springen.)
1-ALBUM	Es wird nur das ausgewählte Album wiedergegeben. <ul style="list-style-type: none"> • Drücken Sie [▲] oder [▼] zur Auswahl des Albums. • "1", "▶" wird angezeigt.
RANDOM	Spielt die Inhalte in zufälliger Reihenfolge ab. <ul style="list-style-type: none"> • "RND" wird angezeigt.
1-ALBUM RANDOM	Die Titel des ausgewählten Albums werden im Zufallsmodus wiedergegeben. <ul style="list-style-type: none"> • Drücken Sie [▲] oder [▼] zur Auswahl des Albums. • "1", "▶", "RND" wird angezeigt.

REPEAT

ON REPEAT	Schaltet den Wiederholungsmodus ein. <ul style="list-style-type: none"> • "🔄" wird angezeigt.
OFF REPEAT	Schaltet den Wiederholungsmodus aus.



- Bei Zufallswiedergabe ist kein Sprung zu Titeln, die bereits abgespielt wurden oder das Drücken von Zifferntasten möglich.
- Die Playmode-Funktion funktioniert nicht mit "Programm-wiedergabe".
- Der Modus wird abgebrochen, wenn Sie die Schiebetür öffnen oder das USB-Gerät entfernen.

Programm-wiedergabe

(**[CD]**, **[USB]**)

Mit dieser Funktion können Sie bis zu 24 Titel programmieren.

[CD] (CD-DA)

- 1 Drücken Sie [PROGRAM] im Stopp-Modus.
 - "PROGRAM" wird einige Sekunden lang angezeigt.
- 2 Durch Drücken der Zifferntasten kann der gewünschte Titel gewählt werden.
 - Wiederholen Sie diesen Schritt, um weitere Titel zu programmieren.
- 3 Drücken Sie [**▶/||**], um mit der Wiedergabe zu beginnen.

[CD] (MP3), **[USB]**

- 1 Drücken Sie [PROGRAM] im Stopp-Modus.
 - "PROGRAM" wird einige Sekunden lang angezeigt.
- 2 Drücken Sie [**▲**], [**▼**], um das gewünschte Album auszuwählen.
- 3 Drücken Sie [**▶▶**] und wählen Sie dann den gewünschten Titel unter Anwendung der Zifferntasten.
- 4 Drücken Sie [OK].
 - Wiederholen Sie die Schritte 2 bis 4, um weitere Titel zu programmieren.
- 5 Drücken Sie [**▶/||**], um mit der Wiedergabe zu beginnen.

Programminhalt überprüfen	Drücken Sie [◀◀] oder [▶▶] im Stopp-Modus.
Letzten Titel löschen	Drücken Sie [DEL] im Stopp-Modus.
Abbrechen des Programm-Modus	Drücken Sie [PROGRAM] im Stopp-Modus. <ul style="list-style-type: none"> • "PGM OFF" wird einige Sekunden lang angezeigt.
Alle programmierten Titel löschen	Drücken Sie [■] im Stopp-Modus. "CLEAR ALL" wird angezeigt. Drücken Sie innerhalb von 5 Sekunden [■].



- Der Programmspeicher wird gelöscht, wenn die Schiebetür geöffnet oder das USB-Gerät entfernt wird.

Sie hören DAB/DAB+

Vorbereitung

- Überprüfen Sie, ob die DAB-Antenne angeschlossen ist. (→ 5)
- Schalten Sie das Gerät ein.
- Drücken Sie wiederholt [RADIO, EXT-IN] zur Auswahl von "DAB+".

Speichern von Sendern

Um DAB/DAB+-Übertragungen anzuhören, müssen die verfügbaren Sender in diesem Gerät gespeichert werden.

- Dieses Gerät startet automatisch den "DAB AUTO SCAN" und speichert die in Ihrer Region verfügbaren Sender, wenn Sie erstmals "DAB+" auswählen.



- "SCAN FAILED" wird angezeigt, wenn der automatische Scanvorgang nicht erfolgreich war. Suchen Sie den Standort mit dem besten Empfang (→ 11, "Zum Überprüfen oder Verbessern der Signalempfangsqualität") und führen Sie den Scan der DAB/DAB+-Sender erneut aus.

Zum erneuten Scannen der DAB/DAB+-Sender

Wenn neue Sender hinzugefügt werden oder wenn die Antenne bewegt wurde, den automatischen Scanvorgang durchführen.

- 1 Drücken Sie [RADIO MENU], um "AUTO SCAN" auszuwählen. Drücken Sie dann [OK].
- 2 Während "START ?" blinkt, [OK] betätigen.



- Beim Aktualisieren des Radiosender-Speichers per automatischem Scanvorgang werden die voreingestellten Sender gelöscht. Wiederholen Sie die Voreinstellung (→ unten).

Anhören der gespeicherten Sender

Drücken Sie [◀◀] oder [▶▶] zum Auswählen eines Senders.

- Drücken Sie alternativ [◀◀/◀◀] oder [▶▶/▶▶] an diesem Gerät, wenn "STATION" als Tune-Modus*1 ausgewählt ist.

Voreinstellung DAB/DAB+ der Sender

Sie können bis zu 20 DAB/DAB+ Kanäle einstellen. Die Kanäle 1 bis 5 werden als Lieblingssender unter (FAVOURITE) [1] bis [5] festgelegt. (→ rechts, "Ändern der Sender, die unter (FAVOURITE) [1] bis [5] gespeichert sind")

- 1 Während des Hörens einer DAB/DAB+-Übertragung drücken Sie [PROGRAM].
- 2 Betätigen Sie die Zifferntasten, um eine vorab eingerichteten Kanal zu wählen.



- Sie können keine Sender voreinstellen, wenn der Sender nicht überträgt oder der Secondary Service ausgewählt ist.
- Der Sender, der den Kanal belegt, wird gelöscht, wenn ein anderer Sender auf diesem Kanal voreingestellt wird.

Ändern der Sender, die unter (FAVOURITE) [1] bis [5] gespeichert sind

Sie können ohne großen Aufwand die Sender ändern, die unter (FAVOURITE) [1] bis [5] gespeichert sind.

Während der Wiedergabe eines DAB/DAB+-Radiosenders Halten Sie eine der Zahlen [1] bis [5] gedrückt, bis "P □" auf dem Display angezeigt wird.

("□" steht für eine Zahl.)



- Wenn Sie die unter (FAVOURITE) [1] bis [5] gespeicherten Sender ändern, werden auch die Kanäle 1 bis 5 entsprechend dieser Sender geändert.

Anhören voreingestellter DAB/DAB+-Sender

Drücken Sie die Zifferntasten, [◀◀] oder [▶▶], um den voreingestellten Sender auszuwählen.

- Drücken Sie alternativ [◀◀/◀◀] oder [▶▶/▶▶] an diesem Gerät, wenn "PRESET" als Tune-Modus*1 ausgewählt ist.
- Sie können Kanal 1 bis 5 wählen, indem Sie eine der Zahlen von (FAVOURITE) [1] bis [5] an diesem Gerät drücken.

*1: Ändern des Tune-Modus

- 1 Drücken Sie mehrfach [RADIO MENU], um "TUNE MODE" auszuwählen.
- 2 Drücken Sie [◀, ▶] zur Auswahl von "STATION" oder "PRESET" und drücken Sie dann [OK].



- Vergewissern Sie sich, dass die Sender bereits manuell voreingestellt wurden, um nach Voreinstellung auszuwählen.
- Um weitere voreingestellte Sender hinzuzufügen, den Sender nach den Methoden auswählen, die unter "Anhören der gespeicherten Sender" (→ links) genannt werden.

Wiedergabe von Zusatzdiensten

Einige DAB/DAB+-Sender bieten Zusatzdienste an. Bietet der Sender, den Sie hören, einen Secondary Service, wird ein "▼" angezeigt.

- 1 Während "▼" angezeigt wird, wiederholt [RADIO MENU] betätigen, um "DAB SECONDARY" auszuwählen.
- 2 Drücken Sie [◀, ▶], um den Secondary Service auszuwählen und dann [OK].



- Die Einstellung gebigt sich zurück in den Primary Service, wenn Änderungen vorgenommen werden (z. B. wenn der Sender gewechselt wird).

Display

Betätigen Sie [DISPLAY] zum Ändern des Displays.

Die Information wird im Display durchlaufen.

Jedes Mal, wenn Sie die Taste drücken:

Dynamische Kennzeichnung:	Informationen zur Sendung
PTY-Anzeige:	Programmtyp
Gruppen-Kennzeichnung:	Name der Gruppe
Frequenzanzeige:	Der Frequenzblock und die Frequenz werden angezeigt.
Zeitanzeige:	Aktuelle Uhrzeit

Automatische Uhreinstellung

Umfasst die DAB/DAB+-Übertragung Zeitinformationen, wird die Uhr dieses Geräts automatisch auf die richtige Zeit gestellt.

- 1 Drücken Sie mehrfach [RADIO MENU], um "AUTO CLOCK ADJ" auszuwählen.
- 2 Drücken Sie [◀, ▶] zur Auswahl von "ON ADJUST" und drücken Sie dann [OK].



- Wählen Sie "OFF ADJUST", um die automatische Uhreinstellungsfunktion abzuschalten.

Zum Überprüfen oder Verbessern der Signalempfangsqualität

Um die Signalempfangsqualität zu überprüfen, muss mindestens ein Frequenzblock erfolgreich gespeichert worden sein.

- Wenn "SCAN FAILED" angezeigt wird, nachdem "DAB+" ausgewählt wurde oder ein automatischer Scanvorgang erfolgt ist, fahren Sie mit "Manuelle Senderwahl 1 Frequenzblock" fort (→ unten).
- Wurden bereits Sender in diesem Gerät gespeichert, fahren Sie mit "Überprüfen der DAB/DAB+-Signalempfangsqualität" fort (→ rechts).

Manuelle Senderwahl 1 Frequenzblock

Verwenden Sie diese Funktion, um einen Frequenzblock zu scannen, nachdem die Position der DAB-Antenne eingestellt wurde.

Vorbereitung

Notieren Sie sich einen Frequenzblock, der in Ihrer Region empfangen werden kann (z. B., 12B 225,648 MHz).

- 1 Während "SCAN FAILED" angezeigt wird, die Position der DAB-Antenne einstellen.
- 2 Drücken Sie mehrfach [RADIO MENU], um "MANUAL SCAN" auszuwählen.
- 3 Drücken Sie [◀, ▶] zur Auswahl des Frequenzblocks, der in Ihrer Region empfangen werden kann und dann [OK].



- Sind die Sender gespeichert, begeben Sie sich zu "Zum erneuten Scannen der DAB/DAB+-Sender", um Sender auf anderen Frequenzblöcken zu speichern. (→ 10)
- Wird "SCAN FAILED" immer noch eingeblendet, die Schritte 1 bis 3 wiederholen, bis eine Station gespeichert ist. Verbessert sich die Situation nicht, versuchen Sie es mit einer DAB-Außenantenne oder wenden Sie sich an Ihren Händler.

Überprüfen der DAB/DAB+-Signalempfangsqualität

- 1 Während der Wiedergabe von DAB/DAB+-Übertragungen: Drücken Sie mehrfach [RADIO MENU], um "SIGNAL QUALITY" auszuwählen, und drücken Sie dann [OK].
 - Der augenblickliche Frequenzblock wird eingeblendet und dann die Empfangsqualität angegeben.

Empfangsqualität
0 (schlecht) – 8 (hervorragend)



- 2 Ist die Signalempfangsqualität schlecht, die Antenne in eine Position bewegen, in der die Empfangsqualität sich verbessert.
- 3 Um mit der Kontrolle der Qualität anderer Frequenzblöcke fortzufahren: Drücken Sie erneut [◀, ▶] und wählen Sie die gewünschte Frequenz.
- 4 Drücken Sie [OK] zum Beenden.



- Wurde die Antenne eingestellt, einen automatischen Scanvorgang durchführen und den Senderspeicher aktualisieren. (→ 10)

Wiedergabe von FM-Radio

Sie können bis zu 30 FM-Kanäle voreinstellen. Die Kanäle 1 bis 5 werden als Lieblingssender unter (FAVOURITE) [1] bis [5] festgelegt. (→ rechts, "Ändern der Sender, die unter (FAVOURITE) [1] bis [5] gespeichert sind")

Vorbereitung

- Überprüfen Sie, ob die Antenne angeschlossen ist. (→ 5)
- Schalten Sie das Gerät ein.
- Drücken Sie wiederholt [RADIO, EXT-IN], um "FM" auszuwählen.

Automatisches Einspeichern von Sendern

- 1 Drücken Sie [RADIO MENU], um "A.PRESET" auszuwählen.
- 2 Drücken Sie [◀, ▶] zur Auswahl von "LOWEST" oder "CURRENT" und drücken Sie dann [OK].

LOWEST:

So wird das automatische Einspeichern bei der niedrigsten Frequenz gestartet ("FM 87.50").

CURRENT:

Mit dem automatischen Einspeichern bei der aktuellen Frequenz beginnen.*1

- Der Tuner beginnt mit dem Einspeichern aller empfangbaren Sender in Kanälen, in aufsteigender Reihenfolge.

*1: Informationen zum Ändern der Frequenz finden Sie unter "Manuelle Abstimmung".

Hören eines eingestellten Kanals

Drücken Sie die Zifferntasten, [◀◀] oder [▶▶], um den voreingestellten Sender auszuwählen.

- Drücken Sie alternativ [◀◀/◀◀] oder [▶▶/▶▶] an diesem Gerät, wenn "PRESET" als Tune-Modus*2 ausgewählt ist.
- Sie können Kanal 1 bis 5 wählen, indem Sie eine der Zahlen von (FAVOURITE) [1] bis [5] an diesem Gerät drücken.

Manuelle Abstimmung

Drücken Sie [◀◀] oder [▶▶], um den Sender einzustellen.

- Drücken Sie alternativ [◀◀/◀◀] oder [▶▶/▶▶] an diesem Gerät, wenn "MANUAL" als Tune-Modus*2 ausgewählt ist. Zur automatischen Abstimmung halten Sie die Taste gedrückt, bis die Frequenz sich schnell zu ändern beginnt.

*2: Ändern des Tune-Modus

- 1 Drücken Sie mehrfach [RADIO MENU], um "TUNE MODE" auszuwählen.
- 2 Drücken Sie [◀, ▶] zur Auswahl von "MANUAL" oder "PRESET" und drücken Sie dann [OK].

Manuelles Voreinstellen von Sendern

- 1 Während der Wiedergabe eines Radiosenders Drücken Sie [PROGRAM].
- 2 Drücken Sie die Zifferntasten, um einen Speicherplatz zu wählen.
 - Führen Sie die Schritte 1 bis 2 erneut aus, um weitere Sender voreinzustellen.



- Ein zuvor gespeicherter Sender wird überschrieben, wenn ein anderer auf dem gleichen Kanal gespeichert wird.

Ändern der Sender, die unter (FAVOURITE) [1] bis [5] gespeichert sind

Sie können ohne großen Aufwand die Sender ändern, die unter (FAVOURITE) [1] bis [5] gespeichert sind.

Während der Wiedergabe eines Radiosenders Halten Sie eine der Zahlen [1] bis [5] gedrückt, bis "P □" auf dem Display angezeigt wird.

("□" steht für eine Zahl.)



- Wenn Sie die unter (FAVOURITE) [1] bis [5] gespeicherten Sender ändern, werden auch die Kanäle 1 bis 5 entsprechend dieser Sender geändert.

Zum Anzeigen des aktuellen FM-Signalstatus

Drücken Sie wiederholt [DISPLAY] zur Auswahl von "FM STATUS".

"FM ST": FM-Stereosendungen werden empfangen.

"FM - - -": Es werden keine Sendungen empfangen, oder der Empfang von FM-Sendungen ist schwach/monaural.

"FM MONO": Sie haben für "FM MODE" den Wert "MONO" ausgewählt. (→ 16, "Bei starkem Rauschen während des FM-Empfangs.")



- "STEREO" wird angezeigt, wenn das Gerät auf einen Stereo-Sender abgestimmt wird.

Anzeige von RDS-Textdaten

Der Tuner dieses Systems ermöglicht den Empfang von Sendern des Radiodatensystems (RDS) in Gebieten, wo RDS-Programme ausgestrahlt werden. Wiederholt [DISPLAY] betätigen.

"PS": Programm-Service

"PTY": Programmtyp

"FREQ": Frequenz



- RDS ist nur verfügbar, wenn Stereo-Empfang vorhanden ist.
- RDS ist bei schlechtem Empfang möglicherweise nicht verfügbar.

AUX-Eingang

Sie können Musik von einem externen Musikgerät über dieses Gerät wiedergeben.

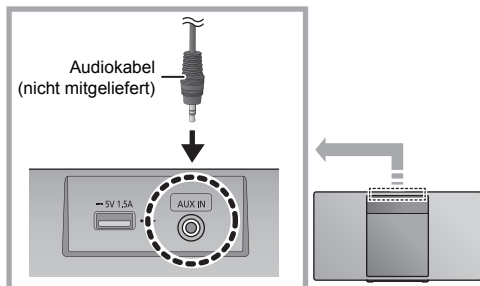

- 1 Schließen Sie ein externes Musikgerät mit einem Audiokabel (nicht mitgeliefert) an.
 - Steckertyp: Ø3,5 mm Stereo
- 2 Drücken Sie wiederholt [RADIO, EXT-IN], um "AUX" auszuwählen, und starten Sie die Wiedergabe am angeschlossenen Gerät.

Automatische Wiedergabe über AUX-IN

Mit dieser Funktion wird das Gerät automatisch eingeschaltet, und es wird zum "AUX"-Eingang gewechselt, sobald die Wiedergabe über das externe Musikgerät beginnt.

- 1 Drücken Sie wiederholt [SETUP] zur Auswahl von "AUX-IN AUTO PLAY".
- 2 Drücken Sie [◀, ▶] zur Auswahl von "ON" und drücken Sie dann [OK].



- Um die Funktion auszuschalten, wählen Sie "OFF" in Schritt 2.
- Die werksseitige Standardeinstellung ist "OFF".
- Ist die Funktion deaktiviert, so wird beim Auswählen von "AUX" stets "AUX-IN AUTO PLAY IS OFF" angezeigt.
- Diese Funktion ist nicht verfügbar, wenn die Lautstärke des externen Musikgeräts niedrig ist; erhöhen Sie die Lautstärke.
- Stoppen Sie die Wiedergabe über das externe Musikgerät, bevor Sie dieses Gerät ausschalten oder den Audioeingang wechseln, um zu vermeiden, dass dieses Gerät unbeabsichtigt eingeschaltet wird oder ein unbeabsichtigter Wechsel zum "AUX"-Eingang erfolgt.

Um die Eingangsstufe des externen Geräts auszuwählen

- 1 Während Sie sich im "AUX"-Modus befinden, drücken Sie wiederholt [SOUND], um "INPUT LEVEL" auszuwählen.
- 2 Drücken Sie [◀, ▶], um "LOW" oder "HIGH" auszuwählen, und drücken Sie dann [OK].
 - Die werksseitige Standardeinstellung ist "HIGH".



- Um die Klangverzerrung zu verbessern, wenn "HIGH" ausgewählt ist, wählen Sie "LOW".
- Schalten Sie den Equalizer (falls vorhanden) des externen Geräts aus, um Klangverzerrungen zu vermeiden.
- Detaillierte Informationen finden Sie in der Bedienungsanleitung des Geräts.

Sound-Anpassung

Die folgenden Soundeffekte können zum Audio-Ausgang hinzugefügt werden.

- 1 Drücken Sie wiederholt [SOUND], um den Effekt zu wählen.
- 2 Drücken Sie [◀, ▶] zur Auswahl der Einstellung und drücken Sie dann [OK].

"MY SOUND" (Mein Sound)	"SOUND 1", "SOUND 2" oder "SOUND 3". (→ unten, "Speichern der Toneinstellungen")
"SPACE TUNE" (Space Tune)	"FREE", "NEAR WALL", "WALL MOUNT" oder "CORNER". FREE: Keine Gegenstände (Wände usw.) um dieses Gerät. NEAR WALL: Es befindet sich eine Wand hinter diesem Gerät. WALL MOUNT: Dieses Gerät wurde an der Wand angebracht. CORNER: Dieses Gerät befindet sich in einer Zimmerecke. <ul style="list-style-type: none">• Drücken Sie alternativ [SPACE TUNE] an diesem Gerät.
"BASS" (Bässe) oder "TREBLE" (Höhen)	Stellen Sie die Stufe ein (-4 bis +4).
"CLEAR SURROUND" (Clear Surround)	"MODE 1 CLEAR SURROUND", "MODE 2 CLEAR SURROUND" oder "OFF CLEAR SURROUND". <ul style="list-style-type: none">• Drücken Sie alternativ [CLEAR SURROUND] an diesem Gerät.
"CLEAR-MODE DIALOG" (Clear-Dialogmodus)	"ON CLEAR-MODE DIALOG" oder "OFF CLEAR-MODE DIALOG".

- Bei manchen Musikquellen kann die Verwendung der Effekte zu einer Verschlechterung der Tonqualität führen. Sollte dies der Fall sein, schalten Sie die Soundeffekte aus.
- Wenn "AUX" als Quelle gewählt wurde, können Sie "INPUT LEVEL" wählen, um die Klingeingangsstufe des externen Geräts zu regeln. (→ links)

Speichern der Toneinstellungen

Sie können die gewünschten Toneinstellungen unter "SOUND 1", "SOUND 2" oder "SOUND 3" als "MY SOUND" speichern.

- 1 Passen Sie die gewünschten Toneffekte an. (→ oben)
- 2 Drücken Sie [SETUP] zur Auswahl von "SAVE MY SOUND".
- 3 Drücken Sie [◀, ▶], um eine Einstellungsnummer auszuwählen, und drücken Sie anschließend [OK].
 - "SAVED" wird angezeigt.
 - Die zuvor gespeicherten Toneinstellungen werden ersetzt, wenn Sie neue Einstellungen unter der gleichen Einstellungsnummer speichern.

Wiederfinden der gespeicherten Toneinstellungen

- 1 Drücken Sie [SOUND] zur Auswahl von "MY SOUND".
- 2 Drücken Sie [◀, ▶], um die gewünschte Toneinstellung auszuwählen, und dann [OK].

D.Bass

Drücken Sie [D.BASS], um "ON D.BASS" oder "OFF D.BASS" auszuwählen.

- Drücken Sie alternativ [D.BASS] am Gerät.

Voreingestelltes EQ

Drücken Sie mehrfach [PRESET EQ], um "HEAVY" (schwer), "SOFT" (weich), "CLEAR" (klar), "VOCAL" (klingend) oder "FLAT" (flach/aus) auszuwählen.



- Wenn "PRESET EQ" ausgewählt ist, richten sich die Einstellungen für Bass und Treble nach den voreingestellten Equalizer-Werten.

Uhr und Timer

Einstellen der Uhr

Dies ist eine 24-Stunden-Uhr.

- 1 Drücken Sie [CLOCK/TIMER], um "CLOCK" auszuwählen.
- 2 Drücken Sie [▲, ▼] zur Einstellung der Uhrzeit und drücken Sie dann [OK].

Überprüfen der Uhrzeit

Drücken Sie [CLOCK/TIMER].



- Die Uhr wird zurückgesetzt, wenn es zu einem Stromausfall kommt, oder wenn das Netzkabel entfernt wird.
- Stellen Sie die Uhr regelmäßig zurück, um die Genauigkeit zu gewährleisten.

Sleep-Timer

Mit der Einschlaf-Zeitschaltuhr schaltet sich das Gerät nach einer voreingestellten Zeit ab.

Drücken Sie wiederholt auf [SLEEP], um die Einstellung (in Minuten) zu wählen.

"SLEEP 30" → "SLEEP 60" → "SLEEP 90" → "SLEEP 120"
↑ "OFF" (Abbrechen) ←



- Die verbleibende Zeit wird minütlich auf dem Display des Geräts angezeigt, sofern keine anderen Bedienvorgänge ausgeführt werden. "SLEEP 1" wird immer angezeigt, wenn nur 1 Minute verbleibt.
- Der Wiedergabe-Timer und der Sleep-Timer können gleichzeitig verwendet werden. Der Sleep-Timer ist jeweils der Haupttimer am Gerät.

Wiedergabe-Timer

Sie können den Timer einstellen, damit sich das Gerät jeden Tag zu einer bestimmten Zeit einschaltet.

Vorbereitung

Stellen Sie die Uhr ein.

- 1 Drücken Sie wiederholt [CLOCK/TIMER] zur Auswahl von "TIMER ADJ".
- 2 Drücken Sie [▲, ▼] zur Einstellung der Startzeit ("ON TIME") und drücken Sie dann [OK].
- 3 Drücken Sie [▲, ▼] zur Einstellung der Endzeit ("OFF TIME") und drücken Sie dann [OK].
- 4 Drücken Sie [▲, ▼] zur Auswahl der Musikquelle*, danach drücken Sie [OK].

Einschalten des Timers

- 1 Bereiten Sie die ausgewählte Musikquelle vor und stellen Sie die gewünschte Lautstärke ein.
- 2 Drücken Sie [⊙, PLAY].
 - "⊙" wird angezeigt.
 - Um die Funktion abzuschalten, drücken Sie [⊙, PLAY] erneut.
- 3 Drücken Sie [⏻], um das Gerät in den Standby-Modus zu schalten.

Einstellungen überprüfen

Drücken Sie mehrfach [CLOCK/TIMER], um "TIMER ADJ." auszuwählen. (Drücken Sie während des Standby-Modus zweimal [CLOCK/TIMER].)



- Der Timer wird bei geringer Lautstärke gestartet und allmählich auf den voreingestellten Pegel erhöht.
- Der Timer wird jeden Tag zur eingestellten Zeit aktiv, sofern er eingeschaltet ist.
- Wenn Sie das Gerät aus- und wieder einschalten, während ein Timer aktiv ist, stoppt der Timer nicht zur Endzeit.

* "CD", "USB", "DAB+" ([HC412](#)), "FM" können als Musikquelle eingestellt werden.

Sonstige

Auto-OFF-Funktion

Als werksseitige Standardeinstellung, wird dieses Gerät automatisch auf den Standby-Modus gestellt, wenn kein Sound vorhanden ist und wenn es ca. 20 Minuten lang nicht verwendet wird.

Abbruch dieser Funktion

- 1 Drücken Sie wiederholt [SETUP] zur Auswahl von "AUTO OFF".
- 2 Drücken Sie [◀, ▶] zur Auswahl von "OFF" und drücken Sie dann [OK].



- Um die Funktion einzuschalten, wählen Sie "ON" in Schritt 2.
- Diese Einstellung kann nicht ausgewählt werden, wenn Radio die Quelle ist.
- Bei der Verbindung mit einem Bluetooth®-Gerät funktioniert der Betrieb nicht.

Bluetooth® Standby

Wenn "SC-HC412" oder "SC-HC410" im Bluetooth®-Menü eines gekoppelten Bluetooth®-Geräts gewählt wird, so wird dieses Gerät automatisch aus dem Standby-Modus eingeschaltet, und eine Bluetooth®-Verbindung wird hergestellt.

- 1 Drücken Sie wiederholt [SETUP] zur Auswahl von "BLUETOOTH STANDBY".
- 2 Drücken Sie [◀, ▶] zur Auswahl von "ON" und drücken Sie dann [OK].



- Um die Funktion auszuschalten, wählen Sie "OFF" in Schritt 2.
- Die werkseitige Standardeinstellung lautet "OFF". Wenn diese Funktion auf "ON" eingestellt ist, ist der Stromverbrauch im Standby-Modus erhöht.

Ändern des Geräte- und Fernbedienungscode

Wenn ein anderes Panasonic-Gerät auf die mitgelieferte Fernbedienung reagiert, ändern Sie den Fernbedienungscode.

- 1 Drücken Sie mehrfach [CD/USB], um "CD" auszuwählen.
- 2 Halten Sie [■] am Gerät und [2] auf der Fernbedienung gedrückt, bis auf dem Gerätedisplay "REMOTE 2" angezeigt wird.
- 3 Halten Sie [OK] und [2] auf der Fernbedienung mindestens 4 Sekunden lang gedrückt.



- Um den Modus zurück zu "REMOTE 1" zu ändern, wiederholen Sie die genannten Schritte, ersetzen [2] jedoch mit [1].

Software-Update

Panasonic gibt möglicherweise gelegentlich aktualisierte Software für dieses System heraus, mit der Funktionen hinzugefügt werden oder die Funktionsweise verbessert wird. Solche Updates stehen kostenlos zur Verfügung. Weitere Details finden Sie auf der folgenden Website: <http://panasonic.jp/support/global/cs/> (Diese Site ist nur auf Englisch verfügbar.)

Überprüfung der Software-Version

Drücken Sie mehrfach [SETUP], um "SW VER." auszuwählen, und drücken Sie dann [OK]. Die Version der installierten Software wird angezeigt.

- Drücken Sie [OK] zum Beenden.

Fehlerbehebung

Vor dem Kundendienstruf kontrollieren Sie Folgendes. Wenn Sie bei einigen Kontrollpunkten Zweifel haben oder die in Ihrer Betriebsanleitung aufgeführten Angaben Ihr Problem nicht lösen können, wenden Sie sich an Ihren Händler.

So setzen Sie alle Einstellungen auf die werkseitigen Standardeinstellungen zurück

Setzen Sie den Speicher in den folgenden Fällen zurück:

- Bei Drücken der Tasten erfolgt keine Reaktion.
- Sie möchten die Einstellungen löschen und zurücksetzen.

- ① Trennen Sie das Netzkabel ab. (Warten Sie mindestens 30 Sekunden, bevor Sie mit Schritt ② fortfahren.)
- ② Während Sie [⏻/⏪] auf dem Gerät drücken und gedrückt halten, das Netzkabel wieder anschließen.
 - Halten Sie [⏻/⏪] weiter gedrückt, bis "-----" auf dem Display erscheint.
- ③ Lassen Sie die Taste [⏻/⏪] los.



- Die Einstellungen werden auf die Werkseinstellungen zurückgesetzt. Die Einstellungen müssen erneut vorgenommen werden.

Allgemeines

Das Gerät kann nicht eingeschaltet werden.

- Nachdem Sie das Netzkabel in die Steckdose gesteckt haben, warten Sie mindestens 10 Sekunden lang, bevor Sie das Gerät einschalten.

Brummgeräusche während der Wiedergabe.

- Wenn sich ein AC-Netzkabel oder eine Leuchtstofföhre neben den Kabeln befinden, halten Sie andere Geräte von den Kabeln fern.

Das Gerät funktioniert nicht.

- Möglicherweise wurde eine Sicherheitsvorrichtung des Geräts aktiviert.
 - ① Drücken Sie [⏻/⏪] am Gerät, um es in den Standby-Modus zu schalten.
 - Wenn das Gerät nicht ausgeschaltet wird, trennen Sie das Netzkabel von der Steckdose ab, warten ca. 30 Sekunden, verbinden das Netzkabel wieder mit der Steckdose und warten ca. 10 Sekunden.
 - ② Drücken Sie [⏻/⏪] am Gerät, um es einzuschalten. Ist der Betrieb des Geräts danach immer noch nicht möglich, wenden Sie sich an Ihren Händler.

Die Aufladung beginnt im Standby-Modus nicht.

- Schalten Sie das Gerät ein. Kontrollieren Sie, ob der Aufladevorgang begonnen hat, danach schalten Sie das Gerät auf den Standby-Modus. (→ 6)

Es sind Störungen hörbar.

- Wenn ein Gerät sowohl an die AUX IN-Buchse als auch an den USB-Port angeschlossen wird, kann es je nach Gerät zu Störgeräuschen kommen. In diesem Fall trennen Sie das USB-Kabel vom USB-Port ab.

Fernbedienung

Die Fernbedienung funktioniert nicht richtig.

- Die Batterie ist erschöpft oder nicht richtig eingesetzt. (→ 3)

Platte

Falsche Anzeige oder die Wiedergabe beginnt nicht.

- Stellen Sie sicher, dass die Disc mit diesem Gerät kompatibel ist. (→ 18)
- Auf der Linse befindet sich Kondenswasser. Warten Sie ca. eine Stunde und versuchen Sie es erneut.

USB

Keine Reaktion, wenn [▶/■] gedrückt wird.

- Trennen Sie das USB-Gerät und schließen Sie es wieder an. Oder schalten Sie das Gerät aus und wieder ein.

Das USB-Laufwerk oder dessen Inhalt kann nicht gelesen werden.

- Das USB-Laufwerkformat oder dessen Inhalt ist nicht mit dem Gerät kompatibel (→ 18).
- Die USB-Hostfunktion dieses Produkts funktioniert möglicherweise nicht bei einigen USB-Geräten.

Langsamer Betrieb des USB-Sticks.

- Große Dateien oder USB-Sticks beanspruchen eine längere Lesezeit.

Die abgelaufene Zeit wird abweichend von der eigentlichen Wiedergabezeit angezeigt.

- Kopieren Sie die Daten auf ein anderes USB-Gerät oder fertigen Sie eine Sicherheitskopie der Daten an und formatieren Sie das USB-Gerät neu.

Radio

[HC412]

DAB/DAB+-Empfang ist schlecht.

- Die Antenne von Computern, Fernsehern und anderen Kabeln und Leitungen fernhalten.
- Verwenden Sie eine Außenantenne.

Bei starkem Rauschen während des FM-Empfangs.

- Ändern Sie den abzugebenden Ton von Stereo zu Mono.
 - ① Drücken Sie mehrfach [RADIO MENU], um "FM MODE" auszuwählen.
 - ② Drücken Sie [◀, ▶] zur Auswahl von "MONO" und drücken Sie dann [OK].
- Der Sound ist mono.
 - Wählen Sie "STEREO" oder ändern Sie die Frequenz, um abzubrechen.

Wählen Sie unter normalen Umständen "STEREO".

Statischer oder geräuschvoller Empfang bei Anhören einer Radiosendung.

- Stellen Sie sicher, dass die Antenne korrekt angeschlossen ist. (→ 5)
- Korrigieren Sie die Position der Antenne.
- Versuchen Sie, einen gewissen Abstand zwischen Antenne und Netzkabel einzuhalten.
- Versuchen Sie, eine Außenantenne zu verwenden, wenn sich Gebäude oder Berge in der Nähe befinden.
- Schalten Sie den Fernseher oder andere Audiogeräte aus oder trennen Sie sie von diesem Gerät.
- Halten Sie dieses Gerät entfernt von Mobiltelefonen, wenn eine Störung vorhanden ist.

Bluetooth®

Die Kopplung kann nicht beendet werden.

- Überprüfen Sie den Zustand des Bluetooth®-Geräts.

Das Gerät kann nicht verbunden werden.

- Die Kopplung des Geräts war nicht erfolgreich, oder die Registrierung wurde ersetzt. Versuchen Sie erneut, das Gerät zu koppeln. (→ 7)
- Dieses Gerät ist möglicherweise mit einem anderen Gerät verbunden. Trennen Sie das andere Gerät ab und versuchen Sie erneut, dieses Gerät zu koppeln. (→ 7)
- Wenn "MODE 2" in "LINK MODE" ausgewählt ist, wählen Sie "MODE 1" aus. (→ 7)
- Wenn das Problem weiterhin besteht, schalten Sie das Gerät aus und wieder ein und versuchen Sie es erneut.

Das Gerät ist angeschlossen, aber es ist kein Ton über dieses Gerät zu hören.

- Bei einigen Geräten mit integriertem Bluetooth® müssen Sie den Audioausgang manuell auf "SC-HC412" oder "SC-HC410" einstellen. Details finden Sie in der Bedienungsanleitung des Geräts.

Der Sound wird unterbrochen.

- Das Gerät befindet sich außerhalb des 10 m Kommunikationsbereichs. Stellen Sie das Bluetooth®-Gerät näher an dieses Gerät heran.
- Entfernen Sie alle Störungen zwischen diesem System und dem Gerät.
- Andere Geräte, die das Frequenzband 2,4 GHz, wie Wireless Router, Mikrowellen, drahtlose Telefone etc. verwenden, verursachen Störungen. Nähern Sie das Bluetooth®-Gerät diesem Gerät und entfernen Sie es von den anderen Geräten.
- Wählen Sie "MODE 1" für eine stabile Kommunikation. (→ 7)

AUX-Eingang

Die automatische AUX-IN-Wiedergabefunktion ist nicht verfügbar.

- Vergewissern Sie sich, dass das externe Musikgerät korrekt angeschlossen ist.
- Vergewissern Sie sich, dass die Einstellung "AUX-IN AUTO PLAY" den Wert "ON" aufweist. (→ 13)
- Stellen Sie die Lautstärke des externen Musikgeräts höher ein.

Unbeabsichtigtes Aktivieren der automatischen AUX-IN-Wiedergabefunktion.

- Stoppen Sie die Wiedergabe über das externe Musikgerät.
- Dies kann auf Geräusche zurückzuführen sein, die von der AUX IN-Buchsenverbindung erkannt wurden. Schließen Sie das Audiokabel zuerst an das externe Musikgerät und erst dann an die AUX IN-Buchse an.

Meldungen

Die folgenden Meldungen oder Servicenummern erscheinen unter Umständen auf dem Display des Gerätes.

“--:--”

- Das Netzkabel wurde erstmalig angeschlossen, oder es ist zu einem Stromausfall gekommen. Stellen Sie die Zeit ein (→ 14).

“ADJUST CLOCK”

- Die Uhrzeit wurde noch nicht eingestellt. Stellen Sie die Uhrzeit entsprechend ein.

“ADJUST TIMER”

- Der Wiedergabe-Timer ist nicht eingestellt. Passen Sie den Wiedergabe-Timer entsprechend an.

“AUTO OFF”

- Das Gerät wurde ca. 20 Minuten lang nicht benutzt und wird innerhalb einer Minute heruntergefahren. Drücken Sie eine beliebige Taste, um dies zu verhindern.

“ERROR”

- Die Bedienung ist inkorrekt. Lesen Sie die Anleitung durch und versuchen Sie es erneut.

“F□□” / “F□□□” (“□” steht für eine Zahl.)

- Es liegt ein Problem mit diesem Gerät vor. Trennen Sie das Netzkabel von der Steckdose ab und warten Sie ca. 30 Sekunden. Verbinden Sie dann das Netzkabel wieder mit der Steckdose, warten Sie ca. 10 Sekunden und schalten Sie das Gerät ein. Wenn das Problem weiterhin besteht, trennen Sie das Netzkabel ab und wenden sich an Ihren Händler.

“ILLEGAL OPEN”

- Die Schiebetür befindet sich nicht in der richtigen Position. Wenn das Gerät ausgeschaltet ist, trennen Sie das Netzkabel von der Steckdose ab und warten ca. 30 Sekunden. Verbinden Sie dann das Netzkabel wieder mit der Steckdose, warten Sie ca. 10 Sekunden und schalten Sie das Gerät ein. Wenn die Meldung weiterhin angezeigt wird, trennen Sie das Netzkabel ab und wenden sich an Ihren Händler.

“LINKING”

- Es wird versucht, eine Verbindung mit dem Bluetooth®-Gerät herzustellen, mit dem zuletzt eine Verbindung hergestellt wurde, wenn “BLUETOOTH” ausgewählt ist.

“NO DEVICE”

- Das USB-Gerät wurde nicht richtig eingesetzt. Lesen Sie die Anleitung und versuchen Sie es erneut (→ 6).

“NO DISC”

- Legen Sie die CD ein, die Sie abspielen möchten (→ 6).

“NO PLAY”

- Überprüfen Sie den Inhalt. Sie können nur unterstützte Formate wiedergeben. (→ 19)
- Die Dateien auf dem USB-Gerät sind möglicherweise beschädigt. Formatieren Sie das USB-Gerät und versuchen Sie es erneut.
- Das Gerät hat möglicherweise ein Problem. Schalten Sie das Gerät aus und wieder an.

“NO PRESET” (HC412)

- Es sind keine voreingestellten Sender vorhanden, DAB/DAB+ die ausgewählt werden können. Nehmen Sie die Voreinstellung einiger Kanäle vor. (→ 10)

“NO SIGNAL” (HC412)

- Dieser Sender kann nicht empfangen werden. Kontrollieren Sie Ihre Antenne (→ 5).

“NOT SUPPORTED”

- Es ist ein USB-Gerät angeschlossen, das nicht unterstützt wird.

“PGM FULL”

- Die Anzahl der programmierten Titel ist mehr als 24.

“PLAYERERROR”

- Sie haben eine nicht unterstützte Datei wiedergegeben. Der Track wird übersprungen, und der nächste Track wird wiedergegeben.

“READING”

- Die “CD”/“USB”-Informationen werden überprüft. Nehmen Sie das Gerät in Betrieb nachdem diese Anzeige verloschen ist.

“REMOTE □” (“□” steht für eine Zahl.)

- Die Fernbedienung und das Gerät verwenden unterschiedliche Codes. Ändern Sie den Code an der Fernbedienung.
 - Wenn “REMOTE 1” angezeigt wird, drücken und halten Sie [OK] und [1] für mindestens 4 Sekunden.
 - Wenn “REMOTE 2” angezeigt wird, drücken und halten Sie [OK] und [2] für mindestens 4 Sekunden.

“SCAN FAILED” (HC412)

- Es können keine Sender empfangen werden. Überprüfen Sie die Antenne und führen Sie einen automatischen Scanvorgang aus (→ 10). Wird immer noch “SCAN FAILED” angezeigt, suchen Sie mit der “MANUAL SCAN” Senderwahlfunktion den besten Signalempfang. (→ 11)

“SOUND □ NOT SET” (“□” steht für eine Zahl.)

- Unter der gewählten Einstellungsnummer ist keine gespeicherte Einstellung vorhanden. Speichern Sie die Toneinstellungen. (→ 13)

“USB OVER CURRENT ERROR”

- Das USB-Gerät nimmt zu viel Strom auf. Wählen Sie eine andere Quelle als “USB”, entfernen Sie das USB-Gerät und schalten Sie das Gerät aus.
- Überprüfen Sie die Verbindung, sie kann durch ein defektes USB-Kabel verursacht werden.

“VBR”

- Das System kann die verbleibende Wiedergabezeit für Titel mit variabler Bitrate (VBR) nicht anzeigen.

“WAIT”

- Dies wird beispielsweise angezeigt, wenn dieses Gerät ausgeschaltet ist.

Pflege des Geräts und der Medien

Ziehen Sie vor der Wartung des Geräts das Netzkabel.

Das Gerät mit einem weichen, trockenen Tuch reinigen

- Wenn Schmutz hartnäckig ist, wringen Sie ein nasses Tuch gründlich aus, um den Schmutz abzuwischen und trocknen Sie es mit einem trockenen Tuch ab.
- Bei der Reinigung der Lautsprecherabdeckungen verwenden Sie ein feines Tuch.
Verwenden Sie keine Papiertaschentücher oder andere Materialien, die auseinander fallen können. Kleine Teile können in der Lautsprecherabdeckung hängen bleiben.
- Verwenden Sie keinesfalls Alkohol, Farbverdünner oder Benzin für dieses Gerät.
- Bevor Sie ein chemisch behandeltes Tuch verwenden, lesen Sie aufmerksam die Anleitungen des Tuches.

Linse reinigen

- Reinigen Sie das Objektiv regelmäßig, um Störungen zu vermeiden. Verwenden Sie einen Staubbläser, um den Staub zu entfernen und ein Wattestäbchen, wenn es stark verschmutzt ist.
- Reinigungs-CDs sind nicht für die Reinigung der Linse geeignet und dürfen nicht verwendet werden.
- Lassen Sie die Schiebetür nicht länger als notwendig geöffnet, um ein Verschmutzen der Linse zu verhindern.
- Die Linse nicht mit den Fingern berühren.

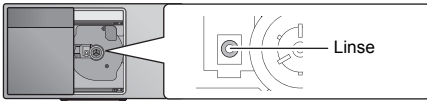

Reinigen der CDs

RICHTIG

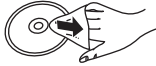

FALSCH



Mit einem feuchten Tuch abwischen und dann trocken reiben.

Hinweise zum sicheren Umgang mit CDs

- Berühren Sie CDs stets am Rand, um Kratzer oder Fingerspuren auf der CD zu vermeiden.
- Keine Etiketten oder Aufkleber anbringen.
- Kein Schallplatten-Reinigungspray, Benzin, Verdünner, flüssiges Antistatikmittel oder andere Lösungsmittel verwenden.
- Die folgenden CDs eignen sich nicht zum Abspielen auf diesem Gerät:
 - CDs mit Kleberrückständen von entfernten Etiketten oder Aufklebern (ausgeliehene CDs usw.).
 - Stark verformte oder beschädigte CDs.
 - Ungewöhnlich geformte, z.B. herzförmige, CDs.

Entsorgung oder Weitergabe des Geräts

Dieses Gerät kann die Benutzereinstellungen beibehalten. Wenn Sie dieses Gerät entsorgen oder weitergeben, befolgen Sie das Verfahren für das Zurücksetzen auf die werksseitigen Standardeinstellungen und das Löschen der Benutzereinstellungen.

(→ 15, "So setzen Sie alle Einstellungen auf die werksseitigen Standardeinstellungen zurück")

Abspielbare Medien

Kompatible CD

- Eine Disc mit dem CD-Logo.



- Dieses Gerät kann Discs wiedergeben, die dem CD-DA-Format entsprechen.
- Dieses System kann CD-R/RW mit Inhalten im CD-DA- oder MP3-Format wiedergeben.
- Das Gerät kann einige Discs auf Grund der Aufnahmebedingungen unter Umständen nicht abspielen.
- Vor der Wiedergabe, finalisieren Sie die Disc auf dem Gerät, auf dem Sie aufgenommen wurde.
- Wenn die CD sowohl MP3- als auch normale Audiodaten (CD-DA) enthält, spielt das Gerät den Dateityp, der im inneren Teil der CD aufgezeichnet wurde.
- Das Gerät kann keine im Paketschreiberverfahren aufgezeichneten Dateien wiedergeben.
- Die Disc muss ISO9660, Stufe 1 oder 2 entsprechen (außer erweiterte Formate).



- Einige CD-R/W können aufgrund der Beschaffenheit der Aufnahme nicht abgespielt werden.
- MP3-Dateien werden als Titel behandelt, während Ordner als Alben angesehen werden.
- Dieses System hat Zugriffsmöglichkeiten auf bis zu:
 - CD-DA: 99 Titel
 - MP3: 999 Tracks, 255 Alben (einschließlich Root-Ordner)
- Die Aufnahmen werden nicht unbedingt in der Reihenfolge der Aufnahme abgespielt.

Kompatible USB-Geräte

- Dieses Gerät gewährleistet nicht den Anschluss an alle USB-Geräte.
- Die Dateisysteme FAT12, FAT16 und FAT32 werden unterstützt.
- Dieses Gerät unterstützt USB 2.0 Full Speed.
- USB-Geräte mit einer Speicherkapazität von mehr als 32 GB funktionieren unter einigen Bedingungen nicht.
- Unterstütztes Format: Dateien mit der Erweiterung ".mp3" oder ".MP3".
- Je nachdem, wie die Dateien erstellt wurden, werden sie möglicherweise nicht in der von Ihnen festgelegten Nummerierung bzw. gar nicht wiedergegeben.



- Dateien werden als Titel behandelt, während Ordner als Alben angesehen werden.
- Dieses System hat Zugriffsmöglichkeiten auf bis zu:
 - 800 Alben (einschließlich Hauptordner)
 - 8000 Titel
 - 999 Titel in einem Album

Technische Daten

■ ALLGEMEIN

Leistungsaufnahme	23 W
Stromverbrauch im Standby-Modus (Wenn "BLUETOOTH STANDBY" auf "OFF" eingestellt ist)*1	Ca. 0,2 W
(Wenn "BLUETOOTH STANDBY" auf "ON" eingestellt ist)*1	Ca. 0,3 W
Spannungsversorgung	AC 220 V bis 240 V, 50 Hz

Abmessungen (B×H×T)

420 mm×225 mm×102 mm

Gewicht Ca. 2,4 kg

Betriebstemperaturbereich 0 °C bis +40 °C

Betriebsfeuchtigkeitsbereich
35 % bis 80 % rel. Feuchte (ohne Kondensation)

■ VERSTÄRKERTEIL

Ausgangsleistung

RMS-Ausgangsleistung

Frontkanal (beide Kanäle angesteuert)

20 W pro Kanal (8 Ω), 1 kHz, 10 % Gesamtklirrfaktor

Effektive Gesamtleistung 40 W

■ TUNERTEIL

Stationsspeicher 30 UKW-Sender

Frequenzmodulation (UKW)

Frequenzbereich

87,50 MHz bis 108,00 MHz (50 kHz-Schritt)

Antennenklemmen 75 Ω (ungleichmäßig)

■ DAB-ABSCHNITT (HC412)

DAB-Speicher 20 Kanäle

Frequenzband (Wellenlänge)

Band III 5A bis 13F

(174,928 MHz bis 239,200 MHz)

Empfindlichkeit *BER 4x10⁻⁴

Mindestanforderung -98 dBm

DAB-Außenantenne

Anschluss F-Verbinder (75 Ω)

■ CD-TEIL

Abspielbare CD (8 cm oder 12 cm)

CD, CD-R/RW (CD-DA, MP3*2)

Abtastung

Wellenlänge 790 nm (CD)

■ LAUTSPRECHER

Lautsprechereinheit(en)

Vollbereich

8 cm Kegelförmig×2

■ ANSCHLUSS-TEIL

USB-Anschluss

Leistung des USB-Ports

DC OUT 5 V 1,5 A

USB Standard

USB 2.0 Full Speed

Medienformatformat-

Unterstützung

MP3*2 (*.mp3)

Unterstütztes Audio-Format

MP3*2

Abtastfrequenz

32/44,1/48 kHz

Audio-Wortlänge

16 bit

Anzahl Kanäle

2 ch

USB-Gerätedateisystem

FAT12, FAT16, FAT32

AUX IN

Stereo, 3,5 mm Buchse

■ Bluetooth®-ABSCHNITT

Version

Bluetooth® Ver.2.1+EDR

Klasse

Klasse 2

Unterstützte Profile

A2DP, AVRCP

Frequenzband

2,4 GHz Band FH-SS

Funktionsbereich

10 m Sichtlinie

Unterstützter Codec

SBC

Betriebsfrequenz

2402 MHz bis 2480 MHz

Maximale Leistung (e.i.r.p.)

4 dBm



- Änderungen der technischen Daten bleiben ohne vorherige Ankündigung vorbehalten.
- Die Gewichtsangaben und Abmessungen sind ungefähre Werte.
- Der Gesamtklirrfaktor wurde mit einem Digital-Spektralanalysator gemessen.

*1: Kein Gerät ist an den USB-Port angeschlossen, bevor zum Standby-Modus zurückgekehrt wird.

*2: MPEG-1 Layer 3, MPEG-2 Layer 3

Konformitätserklärung (DoC)

Hiermit erklärt "Panasonic Corporation", dass dieses Produkt den grundlegenden Anforderungen sowie den anderen relevanten Vorschriften der Richtlinie 2014/53/EU entspricht.

Kunden können eine Kopie der Original-Konformitätserklärung zu unseren RE-Produkten von unserem KE-Server herunterladen:
<http://www.ptc.panasonic.eu>

Kontaktadresse des zugelassenen Vertragsbüros:

Panasonic Marketing Europe GmbH, Panasonic Testing Centre,
Winsberggring 15, 22525 Hamburg, Deutschland

Art des drahtlosen Betriebs	Betriebsfrequenz	Maximale Leistung (dBm e.i.r.p.)
Bluetooth®	2402-2480 MHz	4 dBm

Mesures de précaution

AVERTISSEMENT

Appareil

- Pour réduire les risques d'incendie, d'électrocution ou de dommages au produit,
 - N'exposez pas cet appareil à la pluie, l'humidité, l'égouttement ou l'éclaboussement.
 - Ne placez pas d'objets remplis d'eau, tels que des vases, sur l'appareil.
 - Utilisez les accessoires recommandés.
 - Ne retirez pas les caches.
 - Ne réparez pas l'appareil vous-même. Confiez l'entretien à un personnel qualifié.
 - Ne laissez pas d'objets métalliques tomber dans cet appareil.
 - Ne pas placer d'objets lourds sur cet appareil.

Cordon d'alimentation secteur

- Pour réduire les risques d'incendie, d'électrocution ou de dommages au produit,
 - Assurez-vous que la puissance du voltage fourni correspond au voltage inscrit sur l'appareil.
 - Branchez la prise secteur dans la prise électrique.
 - Ne pas tirer, plier ou placer des objets lourds sur le cordon.
 - Ne manipulez pas la prise avec les mains mouillées.
 - Tenez le corps de la prise secteur en la débranchant.
 - N'utilisez pas de prise secteur ni de prise de courant endommagée.
- La fiche secteur est le dispositif de déconnexion. Installez cet appareil de sorte que la fiche secteur puisse être débranchée immédiatement de la prise de courant.

ATTENTION

Appareil

- Cet appareil utilise un laser. L'utilisation de commandes ou de réglages ou l'exécution de procédures autres que celles spécifiées ici peuvent provoquer une exposition à des radiations dangereuses.
- Ne placez pas de sources de flammes vives telles que bougies allumées sur cet appareil.
- Cet appareil peut être perturbé par des interférences causées par des téléphones mobiles pendant l'utilisation. En présence de telles interférences, éloignez le téléphone mobile de cet appareil.
- Cet appareil est destiné aux climats tempérés.

Emplacement

- Placez cet appareil sur une surface plane.
- Pour réduire les risques d'incendie, d'électrocution ou de dommages au produit,
 - N'installez pas et ne placez pas cet appareil dans une bibliothèque, un placard ni dans aucun autre espace réduit. Assurez-vous que l'appareil est bien ventilé.
 - Ne bouchez pas les ouvertures d'aération de cet appareil avec des journaux, nappes, rideaux ou objets similaires.
 - N'exposez pas cet appareil directement aux rayons du soleil, à des températures élevées, à une humidité élevée ni à des vibrations excessives.

Pile

- Il y a un danger d'explosion si la pile n'est pas correctement remplacée. Remplacez uniquement par le type recommandé par le fabricant.
- Manipuler de façon incorrecte les piles peut causer une fuite d'électrolyte ainsi qu'un incendie.
 - Retirez la batterie si vous n'avez pas l'intention d'utiliser la télécommande pendant un long moment. Rangez-la dans un endroit frais et sombre.
 - Ne chauffez pas et n'exposez pas les piles à une flamme.
 - Ne laissez pas la (les) pile (s) dans un véhicule exposé directement aux rayons du soleil pendant un long moment avec fenêtres et portières fermées.
 - Ne pas démonter ou court-circuiter les piles.
 - Ne rechargez pas des piles alcalines ou au manganèse.
 - Ne pas utiliser des piles dont le revêtement a été enlevé.
- Pour jeter les piles, veuillez contacter les autorités locales ou votre revendeur afin de connaître la procédure d'élimination à suivre.

L'élimination des équipements et des batteries usages

Applicable uniquement dans les pays membres de l'Union européenne et les pays disposant de systèmes de recyclage



Apposé sur le produit lui-même, sur son emballage, ou figurant dans la documentation qui l'accompagne, ce pictogramme indique que les piles, appareils électriques et électroniques usagés, doivent être séparés des ordures ménagères.

Afin de permettre le traitement, la valorisation et le recyclage adéquats des piles et des appareils usagés, veuillez les porter à l'un des points de

collecte prévus, conformément à la législation nationale en vigueur.

En les éliminant conformément à la réglementation en vigueur, vous contribuez à éviter le gaspillage de ressources précieuses ainsi qu'à protéger la santé humaine et l'environnement.

Pour de plus amples renseignements sur la collecte et le recyclage, veuillez vous renseigner auprès des collectivités locales.

Le non-respect de la réglementation relative à l'élimination des déchets est passible d'une peine d'amende.



Note relative au pictogramme à apposer sur les piles (pictogramme du bas) :

Si ce pictogramme est combiné avec un symbole chimique, il répond également aux exigences posées par la Directive relative au produit chimique concerné.

A propos des descriptions dans ce mode d'emploi

- Les pages à consulter sont désignées par le signe → ○○.
- Sauf indications contraires, les actions décrites sont effectuées à l'aide de la télécommande. Vous pouvez également les effectuer avec les touches de l'appareil principal si les commandes sont les mêmes.
- Ce mode d'emploi concerne les modèles SC-HC412 et SC-HC410. Sauf indication contraire, les illustrations contenues dans ce mode d'emploi sont celles du modèle SC-HC412.
- **HC412** : désigne les caractéristiques applicables uniquement au modèle SC-HC412.
- **HC410** : désigne les caractéristiques applicables uniquement au modèle SC-HC410.

Table des matières

Mesures de précaution.....	20
Licence	21
Accessoires.....	21
Utiliser la télécommande	21
Guide des références de contrôle.....	22
Connexions	23
Mise en place du support.....	24
Commandes Bluetooth®.....	25
À propos des Bluetooth®	26
Commandes de lecture du support	26
HC412 Écoute avec le système DAB/DAB+ ...	28
Écoute d'une Radio FM	30
Entrée AUX	31
Réglage du son	31
Horloge et programmeur	32
Autres	32
Guide de dépannage.....	33
Précautions concernant le support et l'appareil ...	36
Support lisible	36
Caractéristiques.....	37
Installation de l'appareil sur un mur (Facultatif)....	76

Accessoires

Vérifiez les accessoires fournis avant d'utiliser cet appareil.

- 1 Télécommande**
(N2QAYB001139)
- 1 Pile de la télécommande**
- 1 Cordon d'alimentation secteur**
- (HC412)**
1 Antenne DAB intérieure
- (HC410)**
1 Antenne FM intérieure



Accessoires pour le montage mural

- 1 Support de sécurité**
- 2 Supports pour montage muraux**

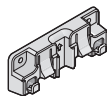

- 1 Gabarit de perçage**

- Utilisez ce gabarit pour effectuer le montage mural. (→ 76)



- N'utilisez pas le cordon d'alimentation secteur fourni avec un autre appareil.
- Les références des produits fournies dans ce mode d'emploi sont correctes à compter de décembre 2018. Cela peut être soumis à des changements.

Utiliser la télécommande

Insérez la pile de façon à ce que ses pôles (+ et -) correspondent à ceux de la télécommande.

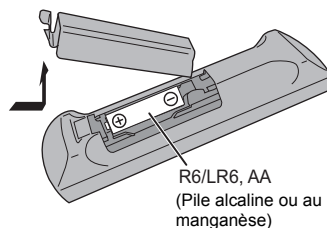

Pointez-le vers la cellule de réception du signal de commande à distance sur cet appareil.

- Pour éviter les interférences, veillez à ne placer aucun objet devant le capteur de signal.

Les symboles sur ce produit (y compris sur les accessoires) signifient les choses suivantes :

- ~ SECTEUR
- == CC
- Équipement de Classe II (Le produit a été construit avec une double isolation.)
- | Marche
- ⏻ Veille

Licence

Le nom de la marque Bluetooth® ainsi que les logos sont des marques déposées appartenant à Bluetooth SIG, Inc. et toute utilisation de ces marques par Panasonic Corporation est effectuée sous licence.
Les autres marques et noms commerciaux appartiennent à leurs propriétaires respectifs.

Guide des références de contrôle

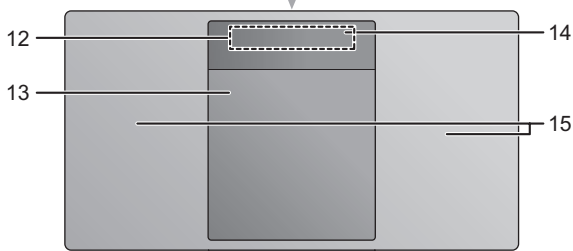
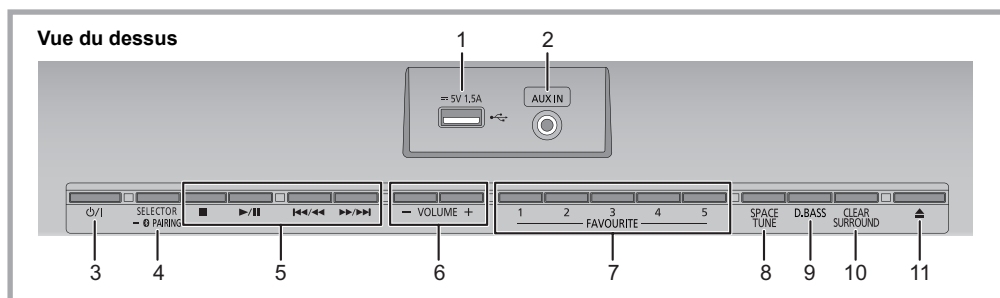

- 1 Port USB (→ 24)
- 2 Prise jack AUX IN (→ 31)
- 3 **Commutateur veille/marche** [⏻], [⏻]
Appuyez pour mettre ou sortir l'appareil du mode veille. En mode veille, l'appareil continue de consommer une petite quantité de courant.
- 4 Sélectionne la source audio
Sur cet appareil :

```

      "CD"  → "DAB+" (HC412) → "FM"
      ↑
      "BLUETOOTH" ← "USB" ← "AUX"
    
```

 - Appuyez quelques instants pour entrer en mode d'appairage (→ 25) ou pour déconnecter un dispositif Bluetooth® (→ 25).
 Sur la télécommande :

```

      [⏻] : "BLUETOOTH"
      [CD/USB]: "CD" ↔ "USB"
      [RADIO, EXT-IN]: "DAB+" (HC412) → "FM"
                       ↑
                       "AUX"
    
```
- 5 Touches des commandes de lecture de base
- 6 Règle le volume (de 0 (min) à 50 (max))
- 7 Touches FAVOURITE pour mémoriser ou sélectionner la station de radio ([1] à [5]) (→ 28, 30)
- 8 Permet de régler le mode sonore Space Tune™ en fonction de l'emplacement de cet appareil (→ 31)
- 9 Permet de sélectionner D.BASS
- 10 Permet le réglage Clear Surround
- 11 Ouvre ou ferme la porte coulissante
- 12 Afficheur
- 13 Porte coulissante
- 14 Capteur du signal de la télécommande
Distance : Environ dans un rayon de 7 m directement vers l'avant
Angle : Environ 30° à gauche et à droite
- 15 Enceintes
Ces enceintes ne possèdent pas de protection magnétique. Ne les placez pas près d'un téléviseur, d'un ordinateur ni près d'autres dispositifs magnétiques.

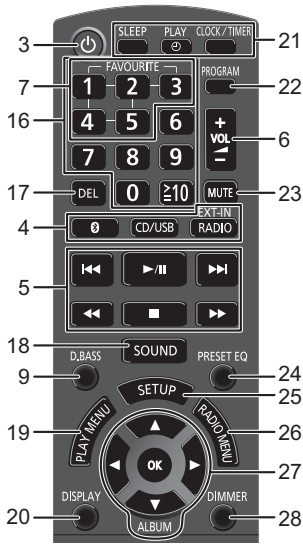

16 Sélection d'un numéro

- Pour sélectionner un numéro à 2 chiffres
Exemple : 16 : [≥ 10] → [1] → [6]
- Pour sélectionner un nombre à 3 chiffres
Exemple : 124 : [≥ 10] → [≥ 10] → [1] → [2] → [4]

- 17 Permet de supprimer une piste programmée
- 18 Entre dans le menu du son
- 19 Sélectionner l'élément de menu de lecture
- 20 Change les informations affichées
- 21 Opération de l'horloge et de la minuterie
- 22 Permet de définir la fonction programme
- 23 Option muet

Appuyez de nouveau pour annuler. "MUTE" est également annulé si le volume est ajusté ou si l'appareil est éteint.

- 24 Permet de sélectionner preset EQ
 - 25 Entre dans le menu Configuration
 - 26 Permet de sélectionner l'élément du menu radio
 - 27 Sélection/OK
 - 28 Obscurcit l'afficheur et l'indicateur
- Appuyez de nouveau pour annuler.

Connexions

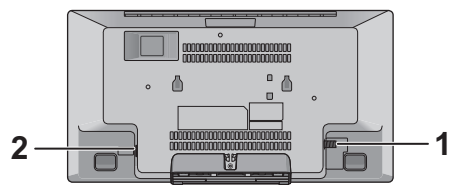

1 Branchez l'antenne.

HC412

Cet appareil peut recevoir des stations DAB/DAB+ et FM grâce à l'antenne DAB. Tourner l'antenne à **A** pour améliorer la réception.

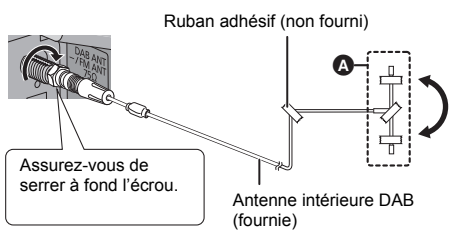

HC410

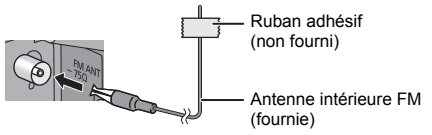

2 Branchez le cordon d'alimentation secteur une fois que toutes les autres connexions sont effectuées.

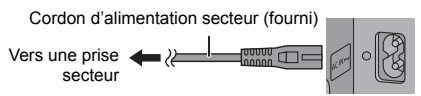

Cet appareil consomme une petite quantité de courant (→ 37) même lorsqu'il est éteint.

- Par souci d'économie d'énergie, si vous ne comptez pas utiliser cet appareil pendant une période prolongée, débranchez-le de la prise secteur.
- Certains paramètres seront perdus après le débranchement du système. Vous devrez les reconfigurer.



- Collez l'antenne sur un mur ou un montant, dans un endroit où il y a le moins d'interférence possible.
- Si la réception radio est faible, utilisez une antenne extérieure (non fournie).

Mise en place du support

■ Raccordement d'un dispositif USB

- Insérez directement le dispositif USB. N'utilisez pas de câble d'extension USB.
- Veuillez débrancher le dispositif USB si vous avez fini de l'utiliser.
- Avant de retirer le périphérique USB, sélectionnez une source autre que "USB".

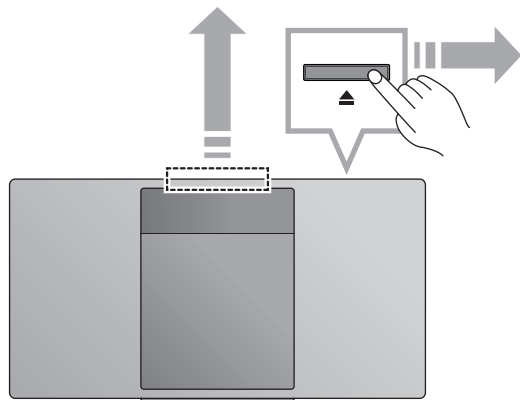
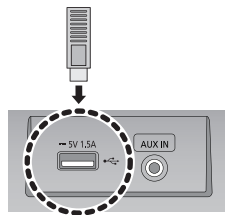

■ Insertion d'un CD

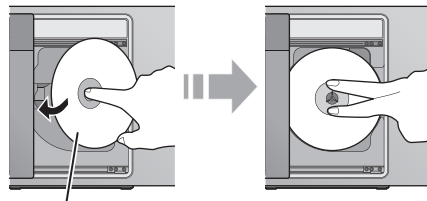

Le côté étiquette

- Prenez soin d'incliner le disque pour qu'il ne touche pas la porte coulissante.
- N'ouvrez pas la porte coulissante manuellement.

■ Chargement d'un dispositif

Le chargement démarre lorsqu'un dispositif (tension nominale : 5 V/1,5 A) est branché au port USB de cet appareil.

- 1 Allumez l'appareil.
- 2 Raccordez un dispositif.
↳ Vérifiez sur l'écran du dispositif raccordé, etc. que le chargement a bien démarré.

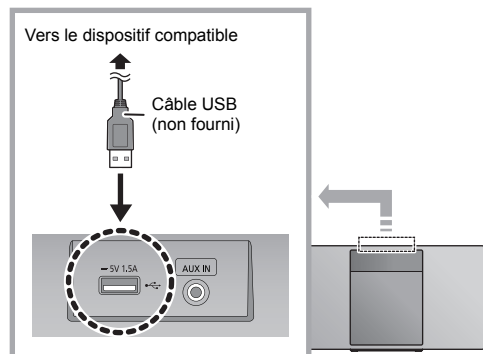

- Un câble compatible avec votre dispositif est nécessaire. Utilisez le câble qui est fourni avec votre dispositif.
- Même si vous raccordez un câble compatible au port USB de cet appareil, votre dispositif pourrait ne pas se charger. Dans ce cas, utilisez le chargeur fourni avec le dispositif.
- En fonction de votre dispositif, l'utilisation d'autres chargeurs pourrait ne pas marcher. Vérifiez le mode d'emploi de votre dispositif avant de l'utiliser.
- Ne connectez pas de dispositif ayant une valeur nominale plus élevée que 5 V/1,5 A à cet appareil.
- Pour vérifier si le chargement est terminé, regardez l'écran du dispositif connecté, etc.
- Une fois complètement chargé, débranchez le câble USB du port USB.
- Une fois que le dispositif a démarré le chargement, vous pouvez mettre l'appareil en mode veille.
 - Lorsque vous chargez un dispositif complètement épuisé, ne mettez pas l'appareil en mode veille avant que le dispositif soit opérationnel.



- Assurez-vous que l'appareil ne tombe pas lorsque vous insérez ou retirez le support.
- Pour déplacer cet appareil, veuillez à retirer tous les supports et à le mettre en mode veille.

Commandes Bluetooth®

Vous pouvez écouter du son provenant du dispositif audio Bluetooth® à partir de cet appareil à distance.



- Consultez le mode d'emploi du dispositif Bluetooth® pour avoir des détails.

Connexion via le menu Bluetooth®

Préparation

- Activez la fonctionnalité Bluetooth® du dispositif et placez-le près de cet appareil.

■ Appairage de dispositifs Bluetooth®

- 1 Appuyez sur [] pour sélectionner "BLUETOOTH".
 - Si "PAIRING" apparaît sur l'afficheur, allez à l'étape 3.
- 2 Appuyez sur [PLAY MENU] pour sélectionner "PAIRING" puis appuyez sur [OK].
 - Ou bien, appuyez quelques instants sur la touche [SELECTOR, -  PAIRING] de cet appareil.
- 3 Sélectionnez "SC-HC412" ou "SC-HC410" à partir du menu Bluetooth® du dispositif Bluetooth®.
 - L'adresse MAC (chaîne alphanumérique unique à chaque ensemble) peut s'afficher avant que "SC-HC412" ou "SC-HC410" soit affiché.
 - Le nom du dispositif connecté apparaît sur l'afficheur pendant quelques secondes.
- 4 Démarrez la lecture sur le dispositif Bluetooth®.

■ Connexion à un dispositif Bluetooth® appairé

- 1 Appuyez sur [] pour sélectionner "BLUETOOTH".
 - "READY" apparaît sur l'afficheur.
- 2 Sélectionnez "SC-HC412" ou "SC-HC410" à partir du menu Bluetooth® du dispositif Bluetooth®.
 - Le nom du dispositif connecté apparaît sur l'afficheur pendant quelques secondes.
- 3 Démarrez la lecture sur le dispositif Bluetooth®.



- Si vous êtes invité à saisir le mot de passe, saisissez "0000".
- Vous pouvez mémoriser jusqu'à 8 dispositifs sur cet appareil. Si un 9e dispositif est couplé, le dispositif inutilisé depuis le plus longtemps sera remplacé.
- Cet appareil ne peut être connecté qu'à un seul dispositif à la fois.
- Lorsque "BLUETOOTH" est sélectionné comme source, cet appareil essaiera automatiquement de se connecter au dernier dispositif Bluetooth® connecté. ("LINKING" apparaît sur l'afficheur durant ce processus.) Si la tentative de connexion échoue, réessayez.

Mode de transmission Bluetooth®

Vous pouvez changer le mode de transmission afin de donner la priorité à la qualité de la transmission ou à la qualité du son.

Préparation

- Appuyez sur [] pour sélectionner "BLUETOOTH".
- Si un dispositif Bluetooth® est déjà connecté, déconnectez-le.

- 1 Appuyez plusieurs fois sur [PLAY MENU] pour sélectionner "LINK MODE".
- 2 Appuyez sur [◀, ▶] pour sélectionner le mode puis appuyez sur [OK].

MODE 1 : Met l'accent sur la connectivité

MODE 2 : Met l'accent sur la qualité du son



- Sélectionnez "MODE 1" si le son est coupé.
- Pendant le visionnage des contenus vidéo avec cette fonction, les sorties vidéo et audio peuvent ne pas être synchronisées. Dans ce cas, sélectionnez "MODE 1".
- Le réglage d'usine par défaut est "MODE 2".

Niveau d'entrée Bluetooth®

Si le niveau d'entrée du son provenant du dispositif Bluetooth® est trop bas, changez les paramètres du niveau d'entrée.

Préparation

- Connectez un dispositif Bluetooth®.

- 1 Appuyez plusieurs fois sur [PLAY MENU] pour sélectionner "INPUT LEVEL".
- 2 Appuyez sur [◀, ▶] pour sélectionner le niveau puis appuyez sur [OK].

"LEVEL 0" ↔ "LEVEL +1" ↔ "LEVEL +2"



- Sélectionnez "LEVEL 0" si le son est déformé.
- Le réglage d'usine par défaut est "LEVEL 0".

Déconnexion d'un dispositif Bluetooth®

- 1 Tandis qu'un dispositif Bluetooth® est connecté : Appuyez plusieurs fois sur [PLAY MENU] pour sélectionner "DISCONNECT?".
- 2 Appuyez sur [◀, ▶] pour sélectionner "OK? YES" puis appuyez sur [OK].



- Vous pouvez également déconnecter le dispositif Bluetooth® en appuyant quelques instants [SELECTOR, -  PAIRING] sur l'appareil.
- Le dispositif Bluetooth® sera déconnecté si une source audio différente (ex. "CD") est sélectionnée.

À propos des Bluetooth®

Panasonic n'assume aucune responsabilité quant aux données et/ou aux informations qui pourraient être compromises pendant une transmission sans fil.

■ Fréquence de la bande utilisée

- Ce système utilise une bande de fréquence de 2,4 GHz.

■ Certification de cet appareil

- Ce système est conforme aux limitations de fréquence et a obtenu une certification relative au règlement en vigueur sur les fréquences, par conséquent, une autorisation de détention d'appareil sans fil n'est pas nécessaire.
- Dans certains pays, les actions suivantes sont punies par la loi :
 - Démontage ou modification du système.
 - Suppression des indications de spécification.

■ Limites d'utilisation

- La transmission sans fil et/ou l'utilisation avec tous les appareils équipés de la technologie Bluetooth® n'est pas garantie.
- Tous les dispositifs doivent se conformer aux normes définies par Bluetooth SIG, Inc.
- En fonction des caractéristiques et des paramètres d'un dispositif, la connexion peut échouer ou bien certaines opérations peuvent être différentes.
- Ce système prend en charge les fonctionnalités de sécurité Bluetooth®. Mais en fonction de l'environnement et/ou des paramètres, cette sécurité peut être insuffisante. Utilisez avec précaution la transmission sans fil des données vers cet appareil.
- Ce système ne peut pas transmettre de données vers un dispositif Bluetooth®.

■ Portée d'utilisation

- Utilisez ce dispositif à une portée maximale de 10 m. La portée peut diminuer en fonction de l'environnement, des obstacles ou des interférences.

■ Interférences provenant d'autres dispositifs

- Ce système peut ne pas fonctionner correctement et des problèmes comme des parasites ou des coupures du son peuvent être causés par les interférences des ondes radio lorsque ce système se trouve trop près des dispositifs Bluetooth® ou des dispositifs qui utilisent la bande de fréquence de 2,4 GHz.
- Ce système peut ne pas fonctionner correctement si les ondes radio d'une station de diffusion proche, etc. sont trop fortes.

■ Usages prévus

- Ce système est prévu uniquement pour une utilisation normale et générale.
- N'utilisez pas ce système près d'un équipement ou dans un environnement sensible aux interférences des ondes radio (exemple : aéroports, hôpitaux, laboratoires, etc).

Commandes de lecture du support

Les symboles suivants indiquent la disponibilité de la fonctionnalité.

- [CD]** : CD audio au format CD-DA ou CD contenant des fichiers MP3 (→ 36)
- [USB]** : Dispositifs USB contenant des fichiers MP3 (→ 36)
- [BLUETOOTH]** : Dispositif Bluetooth® connecté (→ 25)

Lecture de base

(**[CD]**, **[USB]**, **[BLUETOOTH]**)

Préparation

- Allumez l'appareil.
- Introduisez le support ou connectez le dispositif compatible Bluetooth®. (→ 24, 25)

1

Sélectionnez la source audio.

Pour le disque :

Appuyez plusieurs fois sur **[CD/USB]** pour sélectionner "CD".

Pour le dispositif USB :

Appuyez plusieurs fois sur **[CD/USB]** pour sélectionner "USB".

Pour le dispositif Bluetooth® :

Appuyez sur [**ⓑ**] pour sélectionner "BLUETOOTH".

(Pour sélectionner en utilisant cet appareil, appuyer sur **[SELECTOR]**, — **[ⓑ PAIRING]**.)

2

Appuyer sur **[▶/||]** pour lancer la lecture.

Commandes de base

Arrêt	Appuyez sur [■] . <ul style="list-style-type: none">• [USB] : La position est mémorisée et "RESUME" s'affiche.• [USB] : Appuyez deux fois sur la touche [■] pour arrêter complètement la lecture.
Pause	Appuyer sur [▶/] . Réappuyer pour continuer la lecture.
Saut	Appuyez sur [◀◀] ou [▶▶] pour sauter une piste. (Cet appareil : [◀◀/▶▶] ou [▶▶/▶▶]) [CD] (MP3), [USB] Appuyez sur [▲] ou [▼] pour ignorer l'album.
Recherche	Durant la lecture ou la pause, appuyez quelques instants sur [◀◀] ou [▶▶] . (Cet appareil : [◀◀/▶▶] ou [▶▶/▶▶])

■ Pour afficher les informations

(**[CD]**, **[USB]**, **[BLUETOOTH]**)

Vous pouvez afficher la piste, le nom de l'artiste, le nom de l'album, le type de fichier, le débit, et d'autres informations. (Les informations changent en fonction de la source audio.)

Appuyez plusieurs fois sur **[DISPLAY]**.

ex. **[USB]** (MP3)

"A□□□" : Numéro de l'album MP3.

"T□□□" : Numéro de la piste MP3.

("□" représente un chiffre.)



- Pour utiliser la télécommande de cet appareil avec un dispositif Bluetooth®, le dispositif Bluetooth® doit prendre en charge les profils AVRCP (Audio Video Remote Control Profile).
En fonction de l'état du dispositif, certaines commandes peuvent ne pas fonctionner.
- **[CD]**, **[USB]**: Les pistes peuvent être sélectionnées en appuyant sur les touches numériques.
- Nombre maximum de caractères affichables : environ 32
- Ce système prend en charge les tags ID3 ver. 1 et 2.
- Les données texte qui ne sont pas prises en charge ne seront pas affichées ou seront montrées différemment.

Modes lecture (**[CD]**, **[USB]**)

Sélectionnez le mode de lecture.

- 1 Appuyez plusieurs fois sur [PLAY MENU] pour sélectionner "PLAYMODE" ou "REPEAT".
- 2 Appuyez sur [◀, ▶] pour sélectionner le paramètre puis appuyez sur [OK].

PLAYMODE

OFF PLAYMODE	Annule les paramètres du mode lecture.
1-TRACK	Ne joue que la piste sélectionnée. • "1", "1" s'affiche. (Sautez sur la piste désirée.)
1-ALBUM	Lit uniquement l'album sélectionné. • Appuyez sur [▲] ou sur [▼] pour sélectionner l'album. • "1", "1" s'affiche.
RANDOM	Joue aléatoirement le contenu. • "RND" s'affiche.
1-ALBUM RANDOM	Lit aléatoirement les pistes de l'album sélectionné. • Appuyez sur [▲] ou sur [▼] pour sélectionner l'album. • "1", "1", "RND" s'affiche.

REPEAT

ON REPEAT	Active le mode répétition. • " " s'affiche.
OFF REPEAT	Désactive le mode répétition.



- Pendant la lecture aléatoire il n'est pas possible d'accéder directement aux plages déjà lues ou appuyer sur les touches numériques.
- La fonction mode lecture ne marche pas avec "Lecture du programme".
- Le mode est annulé si vous ouvrez la porte coulissante ou si vous débranchez le périphérique USB.

Lecture du programme

(**[CD]**, **[USB]**)

Cette fonction permet de programmer un maximum de 24 pages.

[CD] (CD-DA)

- 1 Appuyer sur [PROGRAM] en mode d'arrêt.
• "PROGRAM" s'affiche pendant quelques secondes.
- 2 Appuyer sur les touches numériques pour sélectionner la plage désirée.
• Répétez cette étape pour programmer d'autres pistes.
- 3 Appuyer sur [▶/||] pour lancer la lecture.

[CD] (MP3), **[USB]**

- 1 Appuyer sur [PROGRAM] en mode d'arrêt.
• "PROGRAM" s'affiche pendant quelques secondes.
- 2 Appuyer sur [▲, ▼] pour sélectionner l'album souhaité.
- 3 Appuyer sur [▶▶], puis sur les touches numériques pour sélectionner la plage souhaitée.
- 4 Appuyer sur [OK].
• Effectuer les étapes 2 à 4 pour programmer d'autres plages.
- 5 Appuyer sur [▶/||] pour lancer la lecture.

Vérifier le contenu de la programmation	Appuyez sur [◀◀] ou [▶▶] en mode arrêt.
Effacer la dernière plage	Appuyez sur [DEL] en mode arrêt.
Annuler le mode de lecture programmée	Appuyer sur [PROGRAM] en mode d'arrêt. • "PGM OFF" s'affiche pendant quelques secondes.
Effacer toutes les plages programmées	Appuyer sur [■] en mode d'arrêt. "CLEAR ALL" est affiché. Dans les 5 secondes qui suivent, appuyer de nouveau sur [■].



- La mémoire du programme est effacée si vous ouvrez la porte coulissante ou si vous débranchez le dispositif USB.

Écoute avec le système DAB/DAB+

Préparation

- Assurez-vous que l'antenne DAB est connectée. (→ 23)
- Allumez l'appareil.
- Appuyez plusieurs fois sur [RADIO, EXT-IN] pour sélectionner "DAB+".

Mémorisation des stations

Pour écouter une diffusion DAB/DAB+, la station disponible doit être mémorisée dans cet appareil.

- Cet appareil démarrera automatiquement le "DAB AUTO SCAN" et mémorisera les stations disponibles dans votre région si vous sélectionnez "DAB+" pour la première fois.



- "SCAN FAILED" s'affiche si le balayage automatique a échoué. Localisez la position offrant la meilleure réception (→ 29, "Pour vérifier ou améliorer la qualité de la réception du signal") et refaites un balayage des stations DAB/DAB+.

Pour refaire un balayage des stations DAB/DAB+

Lorsqu'une nouvelle station est rajoutée ou lorsque l'antenne a été bougée, effectuez de nouveau le balayage automatique.

- 1 Appuyez sur [RADIO MENU] pour sélectionner "AUTO SCAN" puis appuyez sur [OK].
- 2 Pendant que "START ?" clignote, appuyez sur [OK].



- Lorsque vous mettez à jour les stations avec le balayage automatique, les stations préréglées seront effacées. Préréglez-les de nouveau (→ dessous).

Écoute des stations mémorisées

Appuyez sur [◀◀] ou sur [▶▶] pour sélectionner une station.

- Vous pouvez également appuyer sur [◀◀/◀◀] ou [▶▶/▶▶] sur cet appareil lorsque "STATION" est sélectionné comme mode de syntonisation*1.

Préréglage des stations DAB/DAB+

Vous pouvez préréglager jusqu'à 20 DAB/DAB+ canaux. Les canaux 1 à 5 seront mémorisés comme stations favorites sous les touches (FAVOURITE) [1] à [5]. (→ droite, "Changement des stations mémorisées sous les touches (FAVOURITE) [1] à [5]")

- 1 Tout en écoutant une diffusion DAB/DAB+ Appuyez sur [PROGRAM].
- 2 Appuyez sur les touches numériques pour sélectionner un nombre préréglé.



- Vous ne pouvez pas préréglager de station si la station n'est pas diffusée ou si un service secondaire est sélectionné.
- La station occupant un canal est effacée est une autre station est mémorisée dans ce canal.

Changement des stations mémorisées sous les touches (FAVOURITE) [1] à [5]

Vous pouvez changer facilement les stations mémorisées sous les touches (FAVOURITE) [1] à [5].

Tout en écoutant une diffusion DAB/DAB+ Appuyez sur l'une des touches [1] à [5] jusqu'à ce que "P □" apparaisse sur l'afficheur.

("□" représente un chiffre.)



- Lorsque vous changez les stations mémorisées sous les touches (FAVOURITE) [1] à [5], les canaux 1 à 5 le sont également pour les mêmes stations correspondantes.

Écoute des stations DAB/DAB+ préréglées

Appuyez sur les touches numériques, [◀◀] ou [▶▶] pour sélectionner la station préréglée.

- Vous pouvez également appuyer sur [◀◀/◀◀] ou [▶▶/▶▶] sur cet appareil lorsque "PRESET" est sélectionné comme mode de syntonisation*1.
- Vous pouvez choisir le canal 1 à 5 en appuyant sur l'une des touches (FAVOURITE) [1] à [5] de cet appareil.

- *1: Pour changer le mode de réglage
- 1 Appuyez plusieurs fois sur [RADIO MENU] pour sélectionner "TUNE MODE".
 - 2 Appuyez sur [◀, ▶] pour sélectionner "STATION" ou "PRESET", puis appuyez sur [OK].



- Pour sélectionner par préréglage, assurez-vous que les stations ont déjà été préréglées manuellement.
- Pour ajouter des stations préréglées supplémentaires, sélectionnez la station en utilisant la méthode mentionnée dans "Écoute des stations mémorisées" (→ gauche).

Écoute d'un service secondaire

Certaines stations DAB/DAB+ fournissent aussi bien un service secondaire qu'un service principal. Si la station que vous écoutez fournit un service secondaire, "◻" s'affichera.

- 1 Pendant que "◻" est affiché Appuyez plusieurs fois sur [RADIO MENU] pour sélectionner "DAB SECONDARY".
- 2 Appuyez sur [◀, ▶] pour sélectionner le service secondaire et appuyez sur [OK].



- Le service principal sera de retour si des changements sont effectués (ex. si la station est changée).

Afficheur

Appuyez sur [DISPLAY] pour changer l'affichage.

Les informations défileront sur l'afficheur.

Chaque fois que vous appuyez sur la touche :

Libellé dynamique :	Informations sur la diffusion
Affichage PTY :	Type de programme
Libellé de l'ensemble :	Le nom de l'ensemble
Affichage de la fréquence :	Le bloc de fréquences et la fréquence s'affichent.
Affichage de l'heure :	Heure actuelle

Réglage automatique de l'horloge

Si la diffusion DAB/DAB+ contient les informations de l'heure, l'horloge de cet appareil sera automatiquement mise à jour.

- 1 Appuyez plusieurs fois sur [RADIO MENU] pour sélectionner "AUTO CLOCK ADJ".
- 2 Appuyez sur [◀, ▶] pour sélectionner "ON ADJUST" puis appuyez sur [OK].



- Sélectionnez "OFF ADJUST" pour désactiver la fonction de réglage automatique de l'horloge.

Pour vérifier ou améliorer la qualité de la réception du signal

Pour vérifier la qualité de la réception du signal, au moins 1 bloc de fréquences doit être mémorisé avec succès.

- Si "SCAN FAILED" s'affiche après la sélection de "DAB+" ou après le balayage automatique, procédez au "Syntonisation manuelle de 1 bloc de fréquences" (→ dessous)
- Si des stations ont déjà été mémorisées dans cet appareil, procédez à la "Contrôle de la qualité du signal de réception DAB/DAB+" (→ droite)

Syntonisation manuelle de 1 bloc de fréquences

Utilisez cette fonction pour balayer 1 bloc de fréquences après le réglage de la position de l'antenne DAB.

Préparation

Prenez note d'un bloc de fréquences qui peut être reçu dans votre région (ex. 12B 225,648 MHz).

- 1 Pendant que "SCAN FAILED" est affiché. Réglez la position de l'antenne DAB.
- 2 Appuyez plusieurs fois sur [RADIO MENU] pour sélectionner "MANUAL SCAN".
- 3 Appuyez sur [◀, ▶] pour sélectionner le bloc de fréquences qui peut être reçu dans votre région puis appuyez sur [OK].



- Si des stations de diffusion sont mémorisées, procédez au "Pour refaire un balayage des stations DAB/DAB+" pour mémoriser des stations sur d'autres blocs de fréquences. (→ 28)
- Si "SCAN FAILED" s'affiche encore, répétez les étapes de 1 à 3 jusqu'à ce qu'une station soit mémorisée. Si la situation ne s'améliore pas, essayez d'utiliser une antenne DAB extérieure ou contactez votre revendeur.

Contrôle de la qualité du signal de réception DAB/DAB+

- 1 Pendant l'écoute d'une diffusion DAB/DAB+ : Appuyez plusieurs fois sur [RADIO MENU] pour sélectionner "SIGNAL QUALITY" puis appuyez sur [OK].
 - Le bloc de fréquences actuel s'affiche puis la qualité de la réception apparaît.
Qualité de la réception
0 (faible) – 8 (excellent)



- 2 Si la qualité du signal est faible, déplacez l'antenne dans un endroit où la qualité de la réception s'améliore.
- 3 Pour continuer le contrôle de la qualité des autres blocs de fréquences : Appuyez de nouveau sur [◀, ▶] et sélectionnez la fréquence désirée.
- 4 Appuyez sur [OK] pour quitter.



- Si l'antenne a été réglée, effectuez le balayage automatique et mettez à jour les stations mémorisées. (→ 28)

Écoute d'une Radio FM

Vous pouvez mémoriser jusqu'à 30 canaux FM. Les canaux 1 à 5 seront mémorisés comme stations favorites sous les touches (FAVOURITE) [1] à [5]. (→ droite, "Changement des stations mémorisées sous les touches (FAVOURITE) [1] à [5]")

Préparation

- Assurez-vous que l'antenne est connectée. (→ 23)
- Allumez l'appareil.
- Appuyez plusieurs fois sur [RADIO, EXT-IN] pour sélectionner "FM".

Préréglage automatique des stations

- 1 Appuyez sur [RADIO MENU] pour sélectionner "A.PRESET".
- 2 Appuyez sur [◀, ▶] pour sélectionner "LOWEST" ou "CURRENT" puis appuyez sur [OK].

LOWEST:

Pour commencer le préréglage automatique avec la fréquence la plus basse ("FM 87.50").

CURRENT:

Pour commencer le préréglage automatique avec la fréquence en cours.*1

- Le tuner commence le préréglage de toutes les stations qu'il peut recevoir dans les canaux par ordre croissant.

*1: Pour changer la fréquence, consultez "Syntonisation manuelle".

Écoute d'un canal préréglé

Appuyez sur les touches numériques, [1] à [5] pour sélectionner la station préréglée.

- Vous pouvez également appuyer sur [◀◀/▶▶] ou [▶▶/▶▶] sur cet appareil lorsque "PRESET" est sélectionné comme mode de syntonisation*2.
- Vous pouvez choisir le canal 1 à 5 en appuyant sur l'une des touches (FAVOURITE) [1] à [5] de cet appareil.

■ Syntonisation manuelle

Appuyez sur [◀◀] ou [▶▶] pour syntoniser la station souhaitée.

- Vous pouvez également appuyer sur [◀◀/▶▶] ou [▶▶/▶▶] sur cet appareil lorsque "MANUAL" est sélectionné comme mode de syntonisation*2.

Pour effectuer automatiquement la syntonisation, appuyez sur la touche et la maintenir enfoncée jusqu'à ce que la fréquence commence à changer rapidement.

*2: Pour changer le mode de réglage

- 1 Appuyez plusieurs fois sur [RADIO MENU] pour sélectionner "TUNE MODE".
- 2 Appuyez sur [◀, ▶] pour sélectionner "MANUAL" ou "PRESET", puis appuyez sur [OK].

Préréglage manuel des stations

- 1 Tout en écoutant l'émission de radio Appuyez sur [PROGRAM].
- 2 Appuyer sur les touches numériques pour sélectionner un canal.
 - Effectuez de nouveau les étapes 1 à 2 pour préréglage plus de stations.



- Une station précédemment sauvegardée sera écrasée si une autre station est sauvegardée sur le même canal préréglé.

Changement des stations mémorisées sous les touches (FAVOURITE) [1] à [5]

Vous pouvez changer facilement les stations mémorisées sous les touches (FAVOURITE) [1] à [5].

Tout en écoutant l'émission de radio Appuyez sur l'une des touches [1] à [5] jusqu'à ce que "P □" apparaisse sur l'afficheur. ("□" représente un chiffre.)



- Lorsque vous changez les stations mémorisées sous les touches (FAVOURITE) [1] à [5], les canaux 1 à 5 le sont également pour les mêmes stations correspondantes.

■ Pour afficher l'état du signal FM actuel

Appuyez plusieurs fois sur [DISPLAY] pour sélectionner "FM STATUS".

- "FM ST" : Une émission FM stéréo est captée.
"FM - - -" : Aucune émission n'est captée ou l'émission FM captée est faible ou en monophonique.
"FM MONO" : Vous avez réglé le "FM MODE" sur "MONO". (→ 34, "Si le bruit est excessif durant la réception FM.")



- "STEREO" s'affiche lorsque cet appareil est réglé sur une émission stéréo.

■ Pour afficher les données texte RDS

Cet appareil peut afficher les données de texte transmises par les stations de radio dotées du système RDS disponible dans certaines régions.

Appuyez plusieurs fois sur [DISPLAY].

- "PS" : Service du programme
"PTY" : Type de programme
"FREQ" : Fréquence



- Le RDS est disponible uniquement si la stéréo fonctionne à la réception.
- Le RDS ne sera pas disponible si la réception est de mauvaise qualité.

Entrée AUX

Vous pouvez écouter de la musique provenant d'un dispositif de musique extérieur par cet appareil.

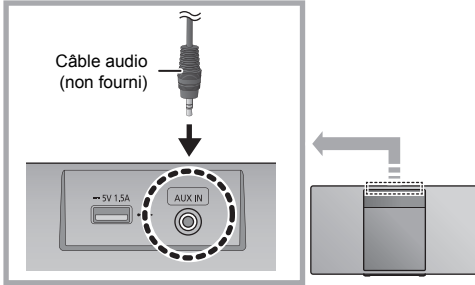

- Raccordez un dispositif musical externe à l'aide d'un câble audio (non fourni).
 - Type de fiche : Ø3,5 mm stéréo
- Appuyez plusieurs fois sur [RADIO, EXT-IN] pour sélectionner "AUX" et démarrez la lecture sur l'appareil raccordé.

Lecture automatique AUX-IN

Cette fonction met automatiquement en marche cet appareil et commute sur la source "AUX", lorsque vous lancez la lecture sur un périphérique de musique externe.

- Appuyez plusieurs fois sur [SETUP] pour sélectionner "AUX-IN AUTO PLAY".
- Appuyez sur [◀, ▶] pour sélectionner "ON" puis appuyez sur [OK].



- Pour désactiver la fonction, sélectionnez "OFF" à l'étape 2.
- Le réglage d'usine par défaut est "OFF".
- Lorsque cette fonction est désactivée, "AUX-IN AUTO PLAY IS OFF" s'affiche chaque fois que "AUX" est sélectionné.
- Cette fonction ne marche pas si le volume du périphérique de musique externe est bas; augmenter son volume.
- Pour éviter de mettre en marche cet appareil ou de commuter automatiquement vers la source "AUX" involontairement, arrêter la lecture sur le périphérique de musique externe avant d'éteindre cet appareil ou de changer la source audio.

Pour sélectionner le niveau d'entrée du son du dispositif externe

- Lorsque vous êtes en mode "AUX", appuyez plusieurs fois sur [SOUND] pour sélectionner "INPUT LEVEL".
- Appuyez sur [◀, ▶] pour sélectionner "LOW" ou "HIGH", puis appuyez sur [OK].
 - Le réglage d'usine par défaut est "HIGH".



- Pour améliorer la déformation du son lorsque "HIGH" est sélectionné, sélectionnez "LOW".
- Désactiver l'égaliseur (si présent) du périphérique externe pour éviter la déformation du son.
- Pour plus de détails, consultez le mode d'emploi du dispositif.

Réglage du son

L'effet sonore suivant peut être ajouté à la sortie audio.

- Appuyez sur [SOUND] de façon répétée pour sélectionner l'effet.
- Appuyez sur [◀, ▶] pour sélectionner le paramètre puis appuyez sur [OK].

"MY SOUND" (Mon son)	"SOUND 1", "SOUND 2" ou "SOUND 3". (→ dessous, "Pour sauvegarder les paramètres du son")
"SPACE TUNE" (Space Tune)	"FREE", "NEAR WALL", "WALL MOUNT" ou "CORNER". FREE: Aucun objet (mur, etc.) autour de cet appareil. NEAR WALL: Il y a un mur derrière cet appareil. WALL MOUNT: Cet appareil n'est pas accroché au mur. CORNER: Cet appareil est dans le coin d'une pièce. <ul style="list-style-type: none">Ou bien, appuyez sur la touche [SPACE TUNE] de cet appareil.
"BASS" (Grave) ou "TREBLE" (aigu)	Réglez le niveau (-4 à +4).
"CLEAR SURROUND" (Clear Surround)	"MODE 1 CLEAR SURROUND", "MODE 2 CLEAR SURROUND" ou "OFF CLEAR SURROUND". <ul style="list-style-type: none">Ou bien, appuyez sur la touche [CLEAR SURROUND] de cet appareil.
"CLEAR-MODE DIALOG" (Dialogue mode clair)	"ON CLEAR-MODE DIALOG" ou "OFF CLEAR-MODE DIALOG".

- Lorsque ces effets sont utilisés, certaines sources peuvent réduire la qualité du son. Si cela arrive, désactivez les effets sonores.
- Lorsque "AUX" est sélectionné comme source, vous pouvez sélectionner "INPUT LEVEL" pour régler le niveau d'entrée du son du dispositif externe. (→ gauche)

Pour sauvegarder les paramètres du son

Vous pouvez sauvegarder les réglages du son que vous désirez sous "SOUND 1", "SOUND 2" ou "SOUND 3" en tant que "MY SOUND".

- Réglez les effets du son désirés. (→ ci-dessus)
- Appuyez sur [SETUP] pour sélectionner "SAVE MY SOUND".
- Appuyez sur [◀, ▶] pour sélectionner un numéro de réglage puis appuyez sur [OK].
 - "SAVED" s'affiche.
 - Les réglages du son précédemment sauvegardés seront remplacés si vous sauvegardez de nouveaux réglages sous le même numéro.

Appel des réglages du son que vous avez sauvegardés

- 1 Appuyez sur [SOUND] pour sélectionner "MY SOUND".
- 2 Appuyez sur [◀, ▶] pour sélectionner le numéro de réglage du son sauvegardé puis appuyez sur [OK].

D.Bass

Appuyez sur [D.BASS] pour sélectionner "ON D.BASS" ou "OFF D.BASS".

- Ou bien, appuyez sur la touche [D.BASS] de cet appareil.

Preset EQ

Appuyez plusieurs fois sur [PRESET EQ] pour sélectionner "HEAVY" (lourd), "SOFT" (doux), "CLEAR" (clair), "VOCAL" (voix) ou "FLAT" (plat/désactivé).



- Lorsque "PRESET EQ" est sélectionné, les réglages des graves et des aigus reflètent le paramètre preset EQ.

Horloge et programmeur

Réglage de l'horloge

Cette horloge fonctionne avec un cycle horaire de 24 heures.

- 1 Appuyez sur [CLOCK/TIMER] pour sélectionner "CLOCK".
- 2 Appuyez sur [▲, ▼] pour régler l'heure puis appuyez sur [OK].

Pour vérifier l'heure

Appuyez sur [CLOCK/TIMER].



- L'horloge se réinitialise en cas de panne de courant ou si le cordon d'alimentation secteur est débranché.
- Réglez l'horloge régulièrement pour maintenir la précision.

Minuterie d'arrêt différé

La minuterie d'arrêt différé peut éteindre l'appareil après une durée définie.

Appuyez sur [SLEEP] de façon répétée pour sélectionner le paramètre (en minutes).

"SLEEP 30" → "SLEEP 60" → "SLEEP 90" → "SLEEP 120"
↑ "OFF" (Annuler) ↓



- La durée restante est indiquée sur l'afficheur de l'appareil toutes les minutes sauf si d'autres actions sont effectuées. "SLEEP 1" s'affiche toujours lorsqu'il ne reste qu'1 minute.
- Les programmeurs de lecture et d'arrêt différé peuvent être utilisés ensemble. Le programmeur d'arrêt différé est toujours le programmeur prioritaire de l'appareil.

Lecture différée

Vous pouvez régler le programmeur de manière à ce que l'appareil s'allume à une certaine heure tous les jours.

Préparation

Réglez l'horloge.

- 1 Appuyez plusieurs fois sur [CLOCK/TIMER] pour sélectionner "TIMER ADJ".
- 2 Appuyez sur [▲, ▼] pour régler l'heure du début ("ON TIME"), puis appuyez sur [OK].
- 3 Appuyez sur [▲, ▼] pour régler l'heure de la fin ("OFF TIME"), puis appuyez sur [OK].
- 4 Appuyez sur [▲, ▼] pour sélectionner la source musicale* puis appuyez sur [OK].

Pour activer le programmeur

- 1 Préparez la source musicale sélectionnée et réglez le volume désiré.
- 2 Appuyez sur [⊙, PLAY].
 - "⊙" s'affiche.Pour annuler, appuyez de nouveau sur [⊙, PLAY].
- 3 Appuyez sur [⏻] pour passer l'appareil en mode de veille.

Vérifier les réglages

Appuyez plusieurs fois sur [CLOCK/TIMER] pour sélectionner "TIMER ADJ".

(Pendant la veille, appuyez deux fois sur [CLOCK/TIMER].)



- La minuterie démarre à faible volume et augmente graduellement jusqu'au niveau prédéfini.
- La minuterie se déclenche chaque jour à l'heure définie si elle est activée.
- Si vous éteignez l'appareil et que vous le remettez en marche alors qu'une minuterie est en fonctionnement, la minuterie ne s'arrêtera pas à l'heure de fin.

* "CD", "USB", "DAB+" (HC412), "FM" peuvent être sélectionnés comme source musicale.

Autres

Fonction d'arrêt automatique

Avec le réglage d'usine par défaut, cet appareil passera automatiquement en mode veille si aucun son n'est diffusé et si aucune opération n'est effectuée pendant 20 minutes.

Pour annuler cette fonction

- 1 Appuyez plusieurs fois sur [SETUP] pour sélectionner "AUTO OFF".
- 2 Appuyez sur [◀, ▶] pour sélectionner "OFF" puis appuyez sur [OK].



- Pour activer la fonction, sélectionnez "ON" à l'étape 2.
- Ce paramètre ne peut pas être sélectionné si radio est la source.
- Lorsque vous connectez un dispositif Bluetooth®, la fonction ne marche pas.

Bluetooth® veille

Lorsque "SC-HC412" ou "SC-HC410" est sélectionné à partir du menu Bluetooth® d'un dispositif Bluetooth® couplé, cet appareil sortira automatiquement du mode veille et établira une connexion Bluetooth®.

- 1 Appuyez plusieurs fois sur [SETUP] pour sélectionner "BLUETOOTH STANDBY".
- 2 Appuyez sur [◀, ▶] pour sélectionner "ON" puis appuyez sur [OK].



- Pour désactiver la fonction, sélectionnez "OFF" à l'étape 2.
- Le réglage d'usine par défaut est "OFF". Si cette fonction est sur "ON" la consommation d'énergie en veille augmentera.

Changement du code de l'appareil et de la télécommande

Si un autre équipement Panasonic répond à la télécommande fournie, changez le code de la télécommande.

- 1 Appuyez plusieurs fois sur [CD/USB] pour sélectionner "CD".
- 2 Appuyez quelques instants sur la touche [■] de l'appareil et la touche [2] de la télécommande jusqu'à ce que l'afficheur de l'appareil indique "REMOTE 2".
- 3 Appuyez quelques instants sur [OK] et [2] de la télécommande pendant au moins 4 secondes.



- Pour revenir sur le mode "REMOTE 1", répétez les étapes ci-dessus en remplaçant [2] par [1].

Mise à jour du logiciel

Occasionnellement, Panasonic peut mettre à disposition des mises à jour du logiciel de ce système pour qu'elles ajoutent ou améliorent les fonctionnalités. Ces mises à jour sont disponibles gratuitement. Pour plus de détails, visitez le site web suivant.

<http://panasonic.jp/support/global/cs/>
(Ce site est uniquement en anglais.)

Contrôle de la version du logiciel

Appuyez plusieurs fois sur [SETUP] pour sélectionner "SW VER." puis appuyez sur [OK].

La version du logiciel installé s'affiche.

- Appuyez sur [OK] pour quitter.

Guide de dépannage

Avant de contacter l'assistance, effectuez les contrôles suivants. Si vous avez des doutes sur certains points, ou si les solutions fournies dans le guide suivant ne permettent pas de trouver une solution, contactez votre revendeur pour connaître la marche à suivre.

Pour remettre tous les paramètres sur leurs réglages d'usine par défaut

Si une des situations suivantes se produit, réinitialisez la mémoire:

- Aucune réponse lorsque les touches sont actionnées.
- Vous désirez effacer et réinitialiser les paramètres.

- ① Débranchez le cordon d'alimentation secteur. (Attendez pendant au moins 30 secondes avant de procéder à l'étape ②.)
- ② Tout en appuyant sur la touche [⏻/⏻] de l'appareil, rebranchez le cordon d'alimentation secteur.
 - Appuyez quelques instants sur [⏻/⏻] jusqu'à ce que "-----" apparaisse sur l'afficheur.
- ③ Relâchez [⏻/⏻].



- Les paramètres sont remis sur leurs réglages d'usine par défaut. Il est nécessaire de définir une nouvelle fois les paramètres.

Général

Impossible d'allumer l'appareil.

- Après avoir branché le cordon d'alimentation secteur, patientez environ 10 secondes avant d'allumer l'appareil.

Un bourdonnement est audible durant la lecture.

- Si un cordon d'alimentation secteur ou une lumière fluorescente se trouve près des cordons, éloignez les autres appareils et cordons des câbles de ce système.

L'appareil ne fonctionne pas.

- Un des dispositifs de sécurité de l'appareil est entré en service.
 - ① Appuyez sur la touche [⏻/⏻] de l'appareil pour le mettre en veille.
 - Si l'appareil ne s'éteint pas, débranchez le cordon d'alimentation secteur de la prise électrique, rebranchez-le après environ 30 secondes, puis attendez environ 10 secondes.
 - ② Appuyez sur la touche [⏻/⏻] de l'appareil pour le mettre en marche. Si l'appareil ne marche toujours pas, consultez le revendeur.

Le chargement ne démarre pas durant le mode veille.

- Allumez l'appareil. Vérifiez que le chargement a démarré et passez l'appareil en mode veille. (→ 24)

Des parasites sont audibles.

- Si un dispositif est raccordé à la prise AUX IN et au port USB, des parasites peuvent être générés en fonction du dispositif. Dans ce cas, débranchez le câble USB du port USB.

Télécommande

La télécommande ne fonctionne pas correctement.

- La pile est épuisée ou mal insérée. (→ 21)

Disque

L'affichage est incorrect ou la lecture ne démarre pas.

- Assurez-vous que le disque est compatible avec cet appareil. (→ 36)
- Il y a de l'humidité sur la lentille. Attendez environ une heure et essayez de nouveau.

USB

Il n'y a aucune réponse lorsque ►/|| est actionné.

- Déconnectez le périphérique USB puis reconnectez-le. Sinon, éteignez et rallumez l'appareil.

Impossible de lire la clé USB ou son contenu.

- Le format de la clé USB et/ou son contenu n'est/ne sont pas compatibles avec cet appareil (→ 36).
- Il est possible que la fonction hôte USB de ce produit ne fonctionne pas avec certains périphériques USB.

La clé USB à mémoire flash est lente.

- La lecture d'un fichier volumineux ou d'une clé USB à mémoire flash de grande capacité peut prendre du temps.

La durée écoulée affichée est différente de la durée de la lecture en cours.

- Copiez les données sur un autre périphérique USB ou bien sauvegardez les données et reformatez le périphérique USB.

Radio

HC412

La réception DAB/DAB+ est faible.

- Gardez l'antenne éloignée des ordinateurs, des téléviseurs, des autres câbles et cordons.
- Utilisez une antenne extérieure.

Si le bruit est excessif durant la réception FM.

- Modifiez le son pour qu'il soit reproduit en mono.
 - ① Appuyez plusieurs fois sur [RADIO MENU] pour sélectionner "FM MODE".
 - ② Appuyez sur [◀, ▶] pour sélectionner "MONO" puis appuyez sur [OK].Le son est à présent en mono.
 - Pour annuler, sélectionnez "STEREO" ou changez la fréquence.Dans des circonstances normales, sélectionnez "STEREO".

Des bruits parasites se font entendre pendant l'écoute d'une émission de radio.

- Vérifiez que l'antenne est correctement connectée. (→ 23)
- Réglez la position de l'antenne.
- Essayez de garder une certaine distance entre l'antenne et le cordon d'alimentation secteur.
- Essayez d'utiliser une antenne extérieure s'il y a des immeubles ou des montagnes tout près.
- Éteignez le téléviseur ou tout autre lecteur audio ou éloignez-le de cet appareil.
- Gardez cet appareil éloigné des téléphones mobiles s'il y a des interférences.

Bluetooth®

L'appairage ne peut pas se poursuivre.

- Vérifiez l'état du dispositif Bluetooth®.

Le dispositif ne peut pas être connecté.

- L'appairage du dispositif a échoué ou l'enregistrement a été remplacé. Essayez une nouvelle fois d'appairer le dispositif. (→ 25)
- Cet appareil pourrait être connecté à un dispositif différent. Déconnectez l'autre dispositif et essayez une nouvelle fois d'appairer le dispositif. (→ 25)
- Si "MODE 2" est sélectionné dans "LINK MODE", sélectionnez "MODE 1". (→ 25)
- Si le problème persiste, éteignez et remettez en marche l'appareil, puis essayez encore.

Le dispositif est connecté mais le son n'est pas perçu à travers cet appareil.

- Pour certains dispositifs Bluetooth® incorporés, vous devez définir manuellement la sortie du son sur "SC-HC412" ou "SC-HC410". Lisez le mode d'emploi du dispositif pour avoir des détails.

Le son est coupé.

- Le dispositif se trouve au-delà des 10 m de portée de communication. Placez le dispositif Bluetooth® plus près de cet appareil.
- Retirez tout ce qui pourrait interférer entre cet appareil et le dispositif.
- D'autres dispositifs utilisant la bande de fréquence 2,4 GHz, comme les routeurs sans fil, les fours à micro-ondes, les téléphones sans fil, etc. créent des interférences. Rapprochez le dispositif Bluetooth® de cet appareil et éloignez-le des autres dispositifs.
- Sélectionnez "MODE 1" pour stabiliser la communication. (→ 25)

Entrée AUX

La fonction de lecture automatique AUX-IN ne marche pas.

- Vérifier que le périphérique de musique externe est correctement raccordé.
- S'assurer que le paramètre "AUX-IN AUTO PLAY" est réglé sur "ON". (→ 31)
- Augmenter le volume du périphérique de musique externe.

Activation involontaire de la fonction de lecture automatique AUX-IN.

- Arrêter la lecture du périphérique de musique externe.
- Ceci peut résulter des parasites sonores détectés via le branchement de la prise AUX IN. Raccorder le câble audio au périphérique de musique externe avant de raccorder l'autre extrémité du câble audio à la prise AUX IN.

Messages

Les messages ou codes de service suivants peuvent apparaître sur l'afficheur de l'appareil.

“--:--”

- Vous avez branché le cordon d'alimentation secteur pour la première fois ou bien il y a eu une coupure d'électricité récemment. Réglez l'heure (→ 32).

“ADJUST CLOCK”

- L'horloge n'est pas configurée. Réglez l'horloge en conséquence.

“ADJUST TIMER”

- La minuterie de la lecture différée n'est pas configurée. Réglez la minuterie de la lecture différée en conséquence.

“AUTO OFF”

- L'appareil n'a pas été utilisé pendant environ 20 minutes et s'éteindra au bout d'une minute. Appuyez sur n'importe quelle touche pour l'annuler.

“ERROR”

- Une opération incorrecte a été effectuée. Lisez les instructions et essayez encore.

“F□□” / “F□□□” (“□” représente un chiffre.)

- Il y a un problème avec cet appareil. Débranchez le cordon d'alimentation secteur de la prise électrique, rebranchez-le après environ 30 secondes, attendez environ 10 secondes, puis remettez en marche l'appareil. Si le problème persiste, débranchez le cordon d'alimentation secteur et consultez votre revendeur.

“ILLEGAL OPEN”

- La porte coulissante n'est pas dans une position correcte. Après avoir éteint l'appareil, débranchez le cordon d'alimentation secteur de la prise électrique, rebranchez-le après environ 30 secondes, attendez environ 10 secondes, puis remettez en marche l'appareil. Si le message est toujours affiché, débranchez le cordon d'alimentation secteur et consultez votre revendeur.

“LINKING”

- Ce système essaie de se connecter au dernier dispositif Bluetooth® à avoir été connecté lorsque “BLUETOOTH” est sélectionné.

“NO DEVICE”

- Le dispositif USB n'est pas inséré correctement. Lisez les instructions et essayez de nouveau (→ 24).

“NO DISC”

- Insérez le disque qui doit être lu (→ 24).

“NO PLAY”

- Examinez le contenu. Vous pouvez uniquement lire le format pris en charge. (→ 37)
- Les fichiers du dispositif USB peuvent être corrompus. Formatez le dispositif USB et essayez de nouveau.
- L'appareil peut avoir un problème. Éteignez et rallumez-le.

“NO PRESET” (HC412)

- Il n'y a aucune station DAB/DAB+ préréglée à sélectionner. Préréglez quelques canaux. (→ 28)

“NO SIGNAL” (HC412)

- Cette station ne peut pas être réceptionnée. Contrôlez votre antenne (→ 23).

“NOT SUPPORTED”

- Vous avez branché un périphérique USB qui n'est pas pris en charge.

“PGM FULL”

- Il y a plus de 24 pistes programmées.

“PLAYERROR”

- Vous êtes en train de lire un fichier qui n'est pas pris en charge. Le système sautera cette piste et jouera la suivante.

“READING”

- L'appareil contrôle les informations du “CD”/“USB”. Après la disparition de cet affichage, démarrez l'utilisation.

“REMOTE □” (“□” représente un chiffre.)

- La télécommande et cet appareil utilisent des codes différents. Changez le code de la télécommande.
 - Lorsque “REMOTE 1” s'affiche, appuyez sur [OK] et [1] pendant au moins 4 secondes.
 - Lorsque “REMOTE 2” s'affiche, appuyez sur [OK] et [2] pendant au moins 4 secondes.

“SCAN FAILED” (HC412)

- Les stations ne peuvent pas être réceptionnées. Contrôlez votre antenne et essayez le balayage automatique (→ 28). Si “SCAN FAILED” s'affiche encore, cherchez une meilleure réception du signal avec la fonction de syntonisation “MANUAL SCAN”. (→ 29)

“SOUND □ NOT SET” (“□” représente un chiffre.)

- Il n'y a pas de réglage de son sauvegardé sous le numéro sélectionné. Sauvegardez les réglages du son. (→ 31)

“USB OVER CURRENT ERROR”

- Le dispositif USB consomme trop d'énergie. Sélectionnez une source autre que “USB”, retirez l'USB et éteignez l'appareil.
- Vérifier le raccordement, cela peut être provoqué par un câble USB défectueux.

“VBR”

- Le système n'affiche pas la durée de lecture restante des pistes à taux d'échantillonnage variable (VBR).

“WAIT”

- Ceci s'affiche, par exemple, lorsque cet appareil s'éteint.

Précautions concernant le support et l'appareil

Débranchez la fiche d'alimentation secteur de la prise murale avant de procéder à l'entretien.

■ Nettoyez cet appareil à l'aide d'un chiffon doux et sec

- Si la saleté est importante, utilisez un chiffon mouillé bien essoré pour nettoyer la saleté, puis essuyez-le à l'aide un chiffon sec.
- Pour nettoyer les caches de l'enceinte, utilisez un chiffon fin. N'utilisez pas de tissus ou autres matériaux qui peluchent. De petites particules peuvent rester coincées dans le cache de l'enceinte.
- N'utilisez jamais d'alcool, de diluant pour peinture ou de benzine pour nettoyer cet appareil.
- Avant d'utiliser une lingette traitée chimiquement, lisez attentivement les instructions qui accompagnent la lingette.

■ Entretien de la lentille

- Nettoyez régulièrement la lentille pour éviter les dysfonctionnements. Utilisez un souffleur pour retirer la poussière et un coton-tige si elle est très sale.
- Vous ne pouvez pas utiliser de nettoyeur de lentille de type CD.
- Ne laissez pas la porte coulissante ouverte pendant une période prolongée. Cela pourrait causer la salissure de la lentille.
- Faites attention de ne pas toucher la lentille avec vos doigts.

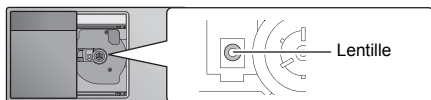

■ Nettoyage des disques

A FAIRE



A NE PAS FAIRE



Essayez à l'aide d'un chiffon humide puis à l'aide d'un chiffon sec.

■ Précautions de manipulation d'un disque

- Manipulez les disques par les bords pour éviter des rayures involontaires ou d'y laisser des empreintes de doigt.
- Ne collez ni étiquettes ni autocollants sur le disque.
- N'utilisez pas de sprays de nettoyage pour disque, de benzine, de diluant, de liquides antistatiques ni aucun autre solvant.
- N'utilisez pas les disques suivants :
 - Les disques ayant de la colle provenant d'étiquettes ou d'autocollants décollés (disques loués etc.).
 - Les disques très gondolés ou fissurés.
 - Les disques de formes irrégulières, comme ceux en forme de cœur.

■ Pour mettre au rebut ou donner cet appareil

Cet appareil peut conserver les informations de configuration de l'utilisateur. Si vous mettez au rebut ou donnez cet appareil, effectuez la procédure pour remettre tous les réglages sur leur valeur d'usine par défaut afin de supprimer les paramètres de l'utilisateur. (→ 33, "Pour remettre tous les paramètres sur leurs réglages d'usine par défaut")

Support lisible

Compatible CD

- Un disque avec le logo CD.



- Cet appareil peut lire des disques conformes au format CD-DA.
- Ce système peut lire des CD-R/RW qui contiennent le format CD-DA ou MP3.
- Cet appareil pourrait ne pas être en mesure de lire certains disques en fonction des conditions de leur enregistrement.
- Avant de le lire, finalisez le disque avec le dispositif qui a servi à l'enregistrer.
- Si le disque contient à la fois des fichiers MP3 et des données audio normale (CD-DA), l'appareil lira le type enregistré sur la partie centrale du disque.
- Cet appareil ne peut pas lire les fichiers enregistrés en mode paquet.
- Le disque doit être conforme à ISO9660 niveau 1 ou 2 (sauf formats étendus).



- Il est possible que certains CD-R/RW ne puissent pas être lus en raison de l'état de l'enregistrement.
- Les fichiers MP3 sont définis en tant que plages et les dossiers sont définis en tant qu'albums.
- Cet appareil peut accéder au maximum à :
 - CD-DA : 99 plages
 - MP3 : 999 pistes, 255 albums (dossier racine inclus)
- Les enregistrements ne seront pas forcément lus dans l'ordre dans lequel vous les avez enregistrés.

Compatible avec les dispositifs USB

- Cet appareil ne garantit pas la connexion avec tous les dispositifs USB.
- Les systèmes de fichier FAT12, FAT16 et FAT32 sont pris en charge.
- Cet appareil prend en charge l'USB 2.0 Full Speed.
- Les dispositifs USB dont la capacité de stockage est de plus de 32 Go ne peuvent pas fonctionner dans certains cas.
- Format pris en charge : Fichiers ".mp3" ou ".MP3".
- Selon la manière dont vous avez créé les fichiers, ceux-ci pourraient ne pas pouvoir être lus dans l'ordre de leur numérotation ou bien ne pas être lus du tout.



- Les fichiers sont définis en tant que plages et les dossiers sont définis en tant qu'albums.
- Cet appareil peut accéder au maximum à :
 - 800 albums (y compris le dossier racine)
 - 8000 plages
 - 999 plages dans un album

Caractéristiques

■ GÉNÉRALITÉS

Consommation d'énergie	23 W
Consommation d'énergie en mode veille	
(Lorsque "BLUETOOTH STANDBY" est "OFF")*1	Environ 0,2 W
(Lorsque "BLUETOOTH STANDBY" est "ON")*1	Environ 0,3 W
Alimentation électrique	CA 220 V à 240 V, 50 Hz

Dimensions (L×H×P) 420 mm×225 mm×102 mm

Masse Environ 2,4 kg

Plage de température en fonctionnement 0 °C à +40 °C

Plage d'humidité de fonctionnement 35 % à 80 % d'humidité relative (sans condensation)

■ SECTION AMPLIFICATEUR

Puissance de sortie
Puissance de sortie RMS
Canal avant (deux canaux entraînés)
20 W par canal (8 Ω), 1 kHz,
Distortion Harmonique Totale 10 %
Puissance RMS totale 40 W

■ SECTION TUNER

Préréglage de la mémoire (mémorisation) 30 stations FM

Modulation de fréquence (FM)
Gamme de fréquence
87,50 MHz à 108,00 MHz (étape 50 kHz)
Bornes d'antenne 75 Ω (asymétrique)

■ SECTION DAB (HC412)

Mémoire DAB 20 canaux
Fréquence de la bande (Longueur d'ondes)
Band III 5A à 13F
(174,928 MHz à 239,200 MHz)

Sensibilité *BER 4x10⁻⁴
Condition minimale requise -98 dBm

Antenne extérieure DAB
Prise Connecteur-F (75 Ω)

■ SECTION DISQUE

Disque pris en charge (8 cm ou 12 cm)
CD, CD-R/RW (CD-DA, MP3*2)
Capteur
Longueur d'onde 790 nm (CD)

■ SECTION HAUT-PARLEUR

Haut-parleur(s) 8 cm type conique×2
Gamme étendue

■ SECTION CONNECTEUR

Port USB
Alimentation du port USB SORTIE CC 5 V 1,5 A
Le standard USB USB 2.0 Full Speed
Format de fichiers pris en charge MP3*2 (*.mp3)
Format audio supporté

MP3*2
Fréquence d'échantillonnage 32/44,1/48 kHz
Taille du mot sonore 16 bits
Nombre de canaux 2 c.

Les systèmes de fichier du périphérique USB
FAT12, FAT16, FAT32
Stéréo, jack 3,5 mm

AUX IN

■ SECTION Bluetooth®

Versión Bluetooth® Ver.2.1+EDR
Classe Classe 2
Profils pris en charge A2DP, AVRCP
Bande de fréquence Bande FH-SS 2,4 GHz
Distance de commande 10 m Ligne de mire
Codec pris en charge SBC
Fréquence de fonctionnement
2402 MHz à 2480 MHz
Puissance maximum (PIRE) 4 dBm



- Ces caractéristiques peuvent être soumises à des changements sans avis préalable.
- La masse et les dimensions sont approximatives.
- La distortion harmonique totale est mesurée à l'aide d'un analyseur de spectre numérique.

*1: Aucun dispositif n'est raccordé au port USB avant le passage en mode veille.

*2: MPEG-1 Layer 3, MPEG-2 Layer 3

Déclaration de Conformité (DoC)

Par les présentes, "Panasonic Corporation" déclare que ce produit est conforme aux critères essentiels et autres dispositions applicables de la Directive 2014/53/UE.

Les clients peuvent télécharger un exemplaire de la DoC originale concernant nos produits relevant de la Directive RE sur notre serveur DoC:

<http://www.ptc.panasonic.eu>

Pour contacter un Représentant Autorisé:

Panasonic Marketing Europe GmbH, Panasonic Testing Centre, Winsbergring 15, 22525 Hamburg, Allemagne

Type de connexion à distance	Fréquence de fonctionnement	Puissance maximum (dBm PIRE)
Bluetooth®	2402-2480 MHz	4 dBm

Precauzioni di sicurezza

ATTENZIONE

Unità

- Per ridurre il rischio d'incendio, folgorazioni o danni all'unità,
 - Non esporre questa unità alla pioggia, umidità, gocciolamenti o spruzzi.
 - Non posare oggetti contenenti liquidi, come un vaso di fiori, su questa unità.
 - Utilizzare gli accessori consigliati.
 - Non rimuovere le coperture.
 - Non riparare quest'unità da soli. Per qualsiasi riparazione rivolgersi a un tecnico qualificato.
 - Non introdurre oggetti metallici all'interno di questa unità.
 - Non appoggiare oggetti pesanti su questa unità.

Cavo di alimentazione CA

- Per ridurre il rischio d'incendio, folgorazioni o danni all'unità,
 - Accertarsi che la tensione di alimentazione corrisponda a quella indicata su questa unità.
 - Inserire fino in fondo la spina del cavo di alimentazione nella presa.
 - Non tirare, piegare, o appoggiare oggetti pesanti sul cavo di alimentazione.
 - Non maneggiare la spina con le mani bagnate.
 - Tenere la spina del cavo di alimentazione tra le dita quando la si scollega.
 - Non utilizzare una spina o una presa di rete danneggiate.
- La presa di rete è il dispositivo per scollegare. Installare l'unità in modo che la presa di rete possa essere scollegata immediatamente dalla presa di corrente.

AVVERTENZA

Unità

- Questa unità utilizza un laser. L'uso di apparecchi di controllo o di regolazione, o procedure di utilizzazione diverse da quelle indicate in questo manuale di istruzioni, possono causare l'esposizione a radiazioni pericolose.
- Non mettere sull'unità sorgenti di fiamme nude, come candele accese.
- Durante l'uso, questa unità potrebbe essere soggetta all'interferenza radio causata dal cellulare. Se si dovesse verificare tale interferenza, aumentare la distanza tra questa unità e il cellulare.
- Questa unità è progettata per l'uso nei paesi con clima mite.

Collocazione

- Collocare questa unità su una superficie piana.
- Per ridurre il rischio d'incendio, folgorazioni o danni all'unità,
 - Per mantenere una buona ventilazione, non installare o sistemare questa unità in uno scaffale dei libri, armadietto incorporato od altro spazio ristretto.
 - Non ostruire le aperture di ventilazione di questa unità con giornali, tovaglie, tende ed altri oggetti simili.
 - Non esporre questa unità alla luce diretta del sole, a temperature elevate, a eccessiva umidità e a forti vibrazioni.

Batteria

- Se la batteria viene sostituita in modo non corretto esiste il rischio che esploda. Sostituirla esclusivamente con una del tipo consigliato dal produttore.
- L'uso scorretto delle batterie può causare perdite di elettrolito e causare incendi.
 - Rimuovere la batteria se si prevede di non utilizzare il telecomando per lungo tempo. Conservarla in un luogo fresco e al riparo dalla luce.
 - Non riscaldare o esporre a fiamme le batterie.
 - Non lasciare la batteria/le batterie per lungo tempo all'interno dell'auto, esposte alla luce solare diretta e con le porte e i finestrini chiusi.
 - Non aprire o mettere in corto le batterie.
 - Non ricaricare batterie alcaline o al manganese.
 - Non usare batterie la cui guaina non è intatta.
- Quando si smaltiscono le batterie, contattare le autorità locali o il rivenditore e chiedere informazioni sul metodo corretto di smaltimento.

Smaltimento di vecchie apparecchiature e batterie usate

Solo per Unione Europea e Nazioni con sistemi di raccolta e smaltimento



Questi simboli sui prodotti, sull'imballaggio e/o sulle documentazioni o manuali accompagnanti i prodotti indicano che i prodotti elettrici, elettronici e le batterie usate non devono essere buttati nei rifiuti domestici generici. Per un trattamento adeguato, recupero e riciclaggio di vecchi prodotti e batterie usate vi invitiamo a portarli negli appositi punti di raccolta secondo la legislazione vigente nel vostro paese.

Con uno smaltimento corretto, contribuirete a salvare importanti risorse e ad evitare i potenziali effetti negativi sulla salute umana e sull'ambiente. Per ulteriori informazioni su raccolta e riciclaggio, vi invitiamo a contattare il vostro comune. Lo smaltimento non corretto di questi rifiuti potrebbe comportare sanzioni in accordo con la legislazione nazionale.



Note per il simbolo batterie (simbolo sotto):

Questo simbolo può essere usato in combinazione con un simbolo chimico. In questo caso è conforme ai requisiti indicati dalla Direttiva per il prodotto chimico in questione.



Descrizioni contenute in queste istruzioni per l'uso

- I riferimenti alle pagine sono indicati con "→ ○○".
- A meno di indicazioni diverse, le operazioni descritte prevedono l'uso del telecomando. È possibile usare anche i controlli su questa unità se sono gli stessi.
- Queste istruzioni per l'uso si applicano ai modelli SC-HC412 e SC-HC410. Se non diversamente indicato, le illustrazioni contenute in queste istruzioni per l'uso si riferiscono al modello SC-HC412.
- **HC412** :indica le funzioni applicabili solo al modello SC-HC412.
- **HC410** :indica le funzioni applicabili solo al modello SC-HC410.

Indice

Precauzioni di sicurezza	38
Licenza.....	39
Accessori.....	39
Uso del comando a distanza.....	39
Guida di riferimento di controllo	40
Connessioni	41
Inserimento supporto.....	42
Utilizzo della funzione Bluetooth®.....	43
Informazioni su Bluetooth®.....	44
Comandi per la riproduzione dei supporti ...	44
HC412 Ascolto DAB/DAB+	46
Ascolto della radio FM	48
Ingresso AUX	49
Regolazione dell'audio.....	49
Orologio e timer	50
Altre operazioni.....	50
Risoluzione dei problemi	51
Utilizzo dell'unità e dei supporti	54
Supporti riproducibili	54
Specifiche.....	55
Fissaggio dell'unità al muro (opzionale)	79

I simboli relativi a questo prodotto (compresi gli accessori) rappresentano quanto segue:

- ~ CA
- == CC
-  Apparecchiatura Classe II (Il prodotto è munito di doppio isolamento).
- I Acceso
-  Standby

Licenza

Il marchio denominativo Bluetooth® e i loghi sono marchi registrati di proprietà di Bluetooth SIG, Inc. e qualsiasi utilizzo di tali marchi da parte di Panasonic Corporation è concesso in licenza. Altri marchi e nomi di marchi sono di proprietà dei rispettivi proprietari.

Accessori

Prima di utilizzare l'unità controllare che siano presenti gli accessori in dotazione.

- 1 Telecomando**
(N2QAYB001139)
- 1 Batteria per il telecomando**
- 1 Cavo di alimentazione CA**
- (**HC412**)
1 Antenna DAB interna



- (**HC410**)
1 Antenna FM interna



Accessori per montaggio a muro

- 1 Supporto di sicurezza**
- 2 Staffe per montaggio a muro**

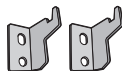
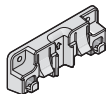

- 1 Foglio per montaggio a muro**



- Usare questo foglio per il montaggio a muro. (→ 79)



- Non utilizzare il cavo di alimentazione CA per altri apparecchi.
- I codici prodotto forniti in queste istruzioni per l'uso sono aggiornati a dicembre 2018. Possono essere soggetti a modifiche.

Uso del comando a distanza

Inserire la batteria in modo che i poli (+ e -) coincidano con quelli indicati sul telecomando.

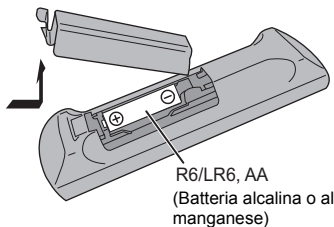

Puntarlo verso il sensore del segnale del telecomando di quest'unità.

- Per evitare interferenze, non collocare oggetti di fronte al sensore del segnale.

Guida di riferimento di controllo

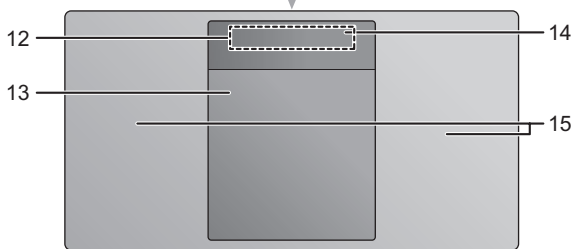
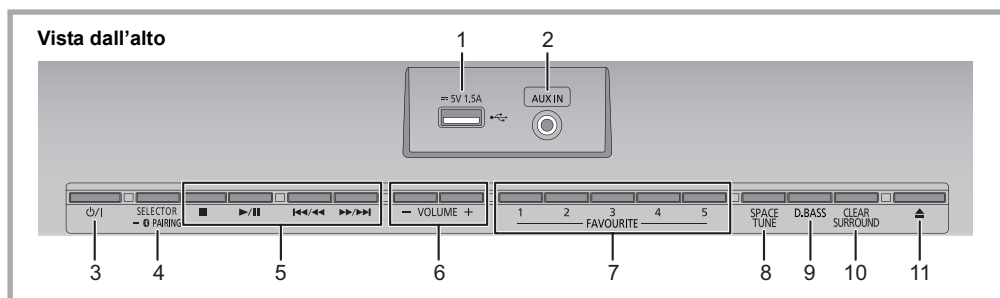

- 1 Porta USB (→ 42)
- 2 Spinotto AUX IN (→ 49)
- 3 **Interruttore standby/accensione** [⏻/⏻], [⏻]
- 4 Seleziona la sorgente audio
Su questa unità:

"CD"	→	"DAB+" (HC412)	→	"FM"
↑				↓
"BLUETOOTH"	←	"USB"	←	"AUX"

 - Tenere premuto per attivare la modalità accoppiamento (→ 43) o per scollegare un dispositivo Bluetooth® (→ 43).
- 5 Tasti per il controllo di base della riproduzione
- 6 Regola il volume (da 0 (min) a 50 (max))
- 7 Pulsanti FAVOURITE per memorizzazione o selezione di stazioni radio (da [1] a [5]) (→ 46, 48)
- 8 Impostare la modalità audio Space Tune™ in base al posizionamento di questa unità (→ 49)
- 9 Seleziona D.BASS
- 10 Regolazione Clear Surround
- 11 Apre o chiude lo sportello scorrevole
- 12 Display
- 13 Sportello scorrevole
- 14 Sensore del segnale del telecomando
Distanza: Fino a 7 m circa, direttamente di fronte
Angolo: Circa 30° a sinistra e a destra
- 15 Diffusori
Questi altoparlanti non hanno schermatura magnetica. Non posizionarli vicino a un televisore, a un personal computer o ad altri dispositivi magnetici.

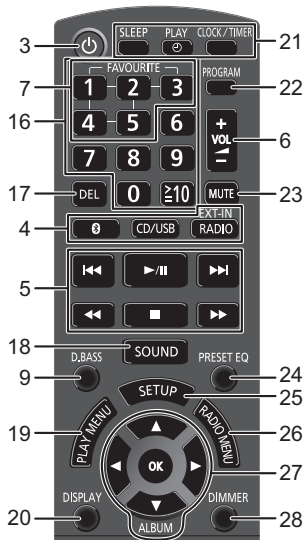

16 Selezione numeri

- Per selezionare un numero a 2 cifre
Esempio: 16: [≥10] → [1] → [6]
- Per selezionare un numero di 3 cifre
Esempio: 124: [≥10] → [≥10] → [1] → [2] → [4]

17 Cancella un brano programmato

18 Consente di accedere al menu audio

19 Seleziona la voce del menu di riproduzione

20 Cambia le informazioni visualizzate

21 Funzionamento dell'orologio e del timer

22 Imposta la funzione programma

23 Silenzia il volume

Premere nuovamente per annullare. "MUTE" viene annullato anche quando si regola il volume o si spegne l'unità.

24 Selezione il preset EQ

25 Consente di accedere al menu Setup

26 Imposta le voci del menu della radio

27 Selezione/OK

28 Riduce la luminosità del display e dell'indicatore

Premere nuovamente per annullare.

Connessioni

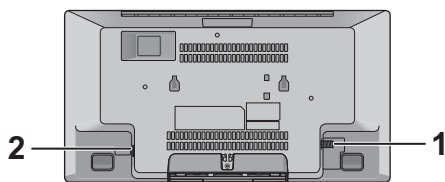

1 Collegare l'antenna.

HC412

Questa unità è in grado di ricevere stazioni DAB/ DAB+ e stazioni FM con l'antenna DAB. Ruotare l'antenna su **A** per migliorare la ricezione.

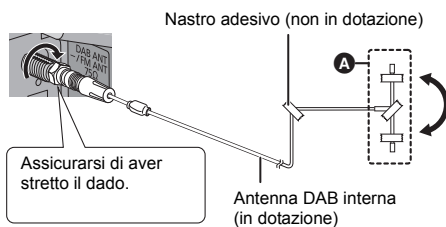

HC410

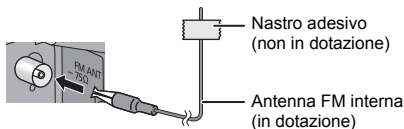

2 Collegare il cavo di alimentazione CA dopo aver completato tutti gli altri collegamenti.

Cavo di alimentazione CA (in dotazione)

Ad una presa di rete



Questa unità consuma una piccola quantità di corrente CA (→ 55) anche da spenta.

- Per risparmiare energia, se si prevede di non utilizzare questa unità per lungo tempo, scollegarla dalla presa di rete.
- Alcune impostazioni verranno perse dopo aver scollegato il sistema. È necessario impostarle nuovamente.



- Fissare l'antenna con del nastro a una parete o a un pilastro, in una posizione che riduca al minimo le interferenze.
- Se la qualità di ricezione della radio è scarsa, usare un'antenna esterna (non in dotazione).

Inserimento supporto

■ Connessione di un dispositivo USB

- Inserire il dispositivo USB direttamente senza utilizzare prolunghe USB.
- Disconnettere il dispositivo USB dopo il suo utilizzo.
- Prima di rimuovere il dispositivo USB, selezionare una sorgente diversa da "USB".

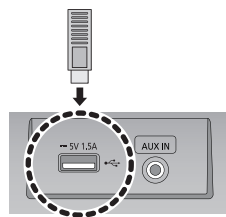

■ Inserimento di un CD

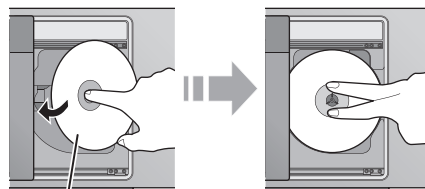

Lato etichetta

- Ricordarsi di inclinare il disco in modo che non tocchi lo sportello scorrevole.
- Non aprire manualmente lo sportello scorrevole.

■ Ricarica di un dispositivo

La carica inizia quando un dispositivo (valore nominale: 5 V/1,5 A) viene collegato alla porta USB di questa unità.

- 1 Accendere l'unità.
- 2 Connessione di un dispositivo.

↳ Verificare che la ricarica abbia avuto inizio, ad esempio controllando lo schermo del dispositivo collegato.

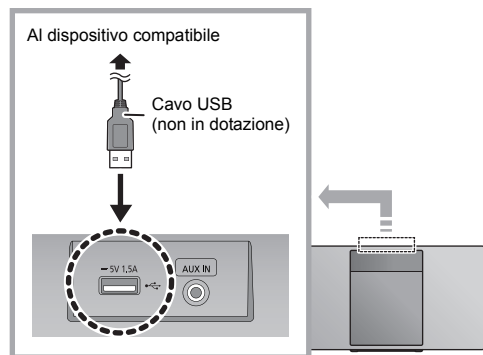

- È necessario un cavo compatibile con il proprio dispositivo. Utilizzare il cavo in dotazione al dispositivo.
- Anche se si collega un cavo compatibile con la porta USB di questa unità, è possibile che il dispositivo non venga ricaricato. In questo caso, utilizzare il caricabatterie che viene fornito con il dispositivo.
- Con alcuni tipi di dispositivi, è possibile che altri caricatori non funzionino. Controllare le istruzioni per l'uso del dispositivo prima di procedere.
- Non collegare a questa unità un dispositivo con un valore nominale superiore a 5 V/1,5 A.
- Per verificare se la carica è completa, guardare lo schermo del dispositivo collegato, ecc.
- Una volta completata la carica, rimuovere il cavo USB dalla porta USB.
- Dopo che il dispositivo ha iniziato la carica, è possibile mettere l'unità in standby.
 - Quando si ricarica un dispositivo la cui batteria si è esaurita, non mettere l'unità in standby fino a quando non è stata ripristinata l'operatività del dispositivo.



- Accertarsi che l'unità non cada mentre si inserisce o si rimuove il supporto.
- Quando si sposta questa unità, ricordarsi di rimuovere tutti i supporti e di attivare la modalità Standby.

Informazioni su Bluetooth®

Panasonic non è responsabile per la compromissione di dati e/o informazioni durante una trasmissione wireless.

■ Banda di frequenza utilizzata

- Questo sistema usa la banda di frequenza 2,4 GHz.

■ Certificazione del dispositivo

- Questo sistema rispetta le limitazioni di frequenza e ha ottenuto la certificazione in base alla normativa sulle radiofrequenze; non è quindi necessaria una concessione per l'uso di reti wireless.
- In alcuni paesi la legge punisce le seguenti azioni:
 - Disassemblaggio o modifica del sistema.
 - Rimozione delle indicazioni delle specifiche.

■ Restrizioni d'uso

- Non si garantisce la trasmissione wireless e/o l'utilizzo con tutti i dispositivi provvisti di tecnologia Bluetooth®.
- Tutti i dispositivi devono rispettare gli standard di Bluetooth SIG, Inc.
- A seconda delle specifiche e delle impostazioni di un dispositivo, questo potrebbe non essere in grado di collegarsi o alcune operazioni potrebbero essere diverse.
- Questo sistema supporta le caratteristiche di sicurezza di Bluetooth®, ma a seconda dell'ambiente operativo e/o delle impostazioni, questa sicurezza potrebbe non essere sufficiente. Trasmettere dati a questo sistema in modalità wireless con cautela.
- L'unità non è in grado di trasmettere dati ad un dispositivo Bluetooth®.

■ Range di utilizzo

- Usare questo dispositivo in un range massimo di 10 m. Il range può diminuire a seconda dell'ambiente, di ostacoli o di interferenze.

■ Interferenza da altri dispositivi

- Questo sistema potrebbe non funzionare correttamente e potrebbero verificarsi problemi come rumore e interruzioni dell'audio a causa dell'interferenza delle onde radio, se questo sistema è posizionato troppo vicino ad altri dispositivi Bluetooth® o a dispositivi che usano la banda 2,4 GHz.
- Questo sistema potrebbe non funzionare correttamente se onde radio trasmesse da una stazione vicina sono troppo forti.

■ Uso previsto

- Questo sistema è predisposto per un normale impiego di tipo generale.
- Non usare questo sistema vicino ad un impianto o in un ambiente soggetto a interferenza in radiofrequenza (ad esempio: aeroporti, ospedali, laboratori, ecc).

Comandi per la riproduzione dei supporti

I seguenti segni indicano che la funzione è disponibile.

[CD]: CD audio in formato CD-DA o un CD contenente file MP3 (→ 54)

[USB]: Dispositivi USB contenenti file MP3 (→ 54)

[BLUETOOTH]: Dispositivo Bluetooth® connesso (→ 43)

Riproduzione di base

[CD], **[USB]**, **[BLUETOOTH]**

Preparazione

- Accendere l'unità.
- Inserire il supporto o connettere il dispositivo compatibile Bluetooth®. (→ 42, 43)

1 Selezionare la sorgente audio.

Per disco:

Premere ripetutamente [CD/USB] per selezionare "CD".

Per dispositivo USB:

Premere ripetutamente [CD/USB] per selezionare "USB".











Per dispositivo Bluetooth®:

Premere [] per selezionare "BLUETOOTH".

(Quando la selezione viene fatta usando questa unità, premere [SELECTOR, -  PAIRING].)

2 Premere [▶/||] per avviare la riproduzione.

Comandi di base

Stop	Premere [■]. <ul style="list-style-type: none">• [USB]: La posizione viene memorizzata, e viene visualizzata l'indicazione "RESUME".• [USB]: Premere due volte [■] per interrompere completamente la riproduzione.
Pausa	Premere [▶/]. Premere di nuovo per continuare la riproduzione.
Salto	Premere [] o [] per saltare un brano. (Questa unità: [ /] o [ />img alt="Next track icon" data-bbox="645 655 665 675"/>]) [CD] (MP3), [USB] Premere [] o [] per saltare l'album.
Ricerca	Durante la riproduzione o la pausa, tenere premuto [] o []. (Questa unità: [ /] o [ />img alt="Next track icon" data-bbox="645 735 665 755"/>])

■ Visualizzazione informazioni

[CD], **[USB]**, **[BLUETOOTH]**

È possibile visualizzare traccia, artista, nome album, tipo di file, bit rate, ed altre informazioni. (Le informazioni variano a seconda della sorgente audio.)

Premere ripetutamente [DISPLAY].

ad esempio, **[USB]** (MP3)

"A□□□": Numero dell'album MP3.

"T□□□": Numero del brano MP3.

("□" indica un numero.)



- Per usare il telecomando di questa unità con un dispositivo Bluetooth®, il dispositivo Bluetooth® deve supportare AVRCP (Audio Video Remote Control Profile). A seconda del dispositivo o dello stato del dispositivo, alcuni comandi potrebbero non essere disponibili.
- **CD**, **USB**: È possibile selezionare i brani premendo i tasti numerici.
- Numero massimo di caratteri visualizzabili: Circa 32
- Questo sistema supporta i tag ID3 ver. 1 e 2.
- I caratteri non supportati non verranno visualizzati o verranno mostrati diversamente.

Modalità di riproduzione (**CD**, **USB**)

Selezionare la modalità di riproduzione.

- 1 Premere ripetutamente [PLAY MENU] per selezionare "PLAYMODE" o "REPEAT".
- 2 Premere [◀, ▶] per selezionare l'impostazione, quindi premere [OK].

PLAYMODE

OFF PLAYMODE	Annulla l'impostazione della modalità di riproduzione.
1-TRACK	Riproduce solo il brano selezionato. <ul style="list-style-type: none"> • Viene visualizzato "1", "1". (Saltare al brano desiderato.)
1-ALBUM	Riproduce solo l'album selezionato. <ul style="list-style-type: none"> • Premere [▲] o [▼] per selezionare l'album. • Viene visualizzato "1", "1".
RANDOM	Riproduce i contenuti in ordine casuale. <ul style="list-style-type: none"> • Viene visualizzato "RND".
1-ALBUM RANDOM	Riproduce i brani dell'album selezionato in ordine casuale. <ul style="list-style-type: none"> • Premere [▲] o [▼] per selezionare l'album. • Viene visualizzato "1", "1", "RND".

REPEAT

ON REPEAT	Attiva la modalità ripetizione. <ul style="list-style-type: none"> • Viene visualizzato "☺".
OFF REPEAT	Disattiva la modalità ripetizione.



- Durante la riproduzione casuale, non si può saltare ai brani già riprodotti o premere i pulsanti numerici.
- La modalità riproduzione non funziona con "Riproduzione programma".
- La modalità viene annullata quando si apre lo sportello scorrevole o si rimuove il dispositivo USB.

Riproduzione programma

(**CD**, **USB**)

Questa funzione permette di programmare fino a 24 brani.

CD (CD-DA)

- 1 Premere [PROGRAM] nella modalità di arresto.
 - "PROGRAM" viene visualizzato per alcuni secondi.
- 2 Premere i pulsanti numerici per selezionare il brano desiderato.
 - Ripetere questo passaggio per programmare altre tracce.
- 3 Premere [▶/||] per avviare la riproduzione.

CD (MP3), **USB**

- 1 Premere [PROGRAM] nella modalità di arresto.
 - "PROGRAM" viene visualizzato per alcuni secondi.
- 2 Premere [▲, ▼] per selezionare l'album desiderato.
- 3 Premere [▶▶], quindi premere i pulsanti numerici per selezionare il brano desiderato.
- 4 Premere [OK].
 - Ripetere i punti dal 2 a 4 per programmare altri brani.
- 5 Premere [▶/||] per avviare la riproduzione.

Controllare il contenuto della programmazione	Premere [◀◀] o [▶▶] nella modalità di arresto.
Cancellare l'ultimo brano	Premere [DEL] nella modalità di arresto.
Cancellare la modalità di programmazione	Premere [PROGRAM] nella modalità di arresto. <ul style="list-style-type: none"> • "PGM OFF" viene visualizzato per alcuni secondi.
Cancellare tutti i brani programmati	Premere [■] nella modalità di arresto. Viene visualizzato "CLEAR ALL". Entro 5 secondi, premere di nuovo [■].



- La memoria del programma viene annullata quando si apre la porta scorrevole o si rimuove il dispositivo USB.

Ascolto DAB/DAB+

Preparazione

- Accertarsi che l'antenna DAB sia collegata. (→ 41)
- Accendere l'unità.
- Premere ripetutamente [RADIO, EXT-IN] per selezionare "DAB+".

Memorizzazione delle stazioni

Per ascoltare le trasmissioni DAB/DAB+ è necessario memorizzare sull'unità le stazioni disponibili.

- Questa unità avvierà automaticamente "DAB AUTO SCAN" e memorizzerà le stazioni disponibili nella propria area se si seleziona "DAB+" per la prima volta.



- Quando la scansione automatica non riesce, viene visualizzato "SCAN FAILED". Individuare la posizione che consente la ricezione migliore (→ 47, "Per verificare o migliorare la qualità di ricezione del segnale") e quindi scandire nuovamente le stazioni DAB/DAB+.

■ Per scandire nuovamente le stazioni DAB/DAB+

Quando vengono aggiunte nuove stazioni o quando l'antenna è stata spostata, effettuare nuovamente la scansione automatica.

- 1 Premere [RADIO MENU] per selezionare "AUTO SCAN" e quindi premere [OK].
- 2 Mentre lampeggia "START ?", premere [OK].



- Quando si aggiorna la memorizzazione delle stazioni con la scansione automatica, le stazioni memorizzate in precedenza verranno cancellate. Memorizzarle nuovamente (→ sotto).

Ascolto delle stazioni memorizzate

Premere [◀◀] o [▶▶] per selezionare una stazione.

- In alternativa, premere [◀◀/◀◀] o [▶▶/▶▶] su questa unità quando è selezionato "STATION" come modalità di sintonizzazione*1.

Memorizzazione delle stazioni DAB/DAB+

È possibile memorizzare fino a 20 canali DAB/DAB+. Il canale da 1 a 5 verrà impostato come stazione preferita nel tasto (FAVOURITE) da [1] a [5]. (→ destra, "Modifica delle stazioni memorizzate nei tasti (FAVOURITE) da [1] a [5]")

- 1 Mentre si sta ascoltando la trasmissione DAB/DAB+ Premere [PROGRAM].
- 2 Premere i tasti numerici per selezionare un numero per la memorizzazione.



- Non è possibile memorizzare una stazione che non sta trasmettendo o quando è selezionato il servizio secondario.
- La stazione che occupa un canale viene cancellata se si memorizza un'altra stazione nello stesso canale.

Modifica delle stazioni memorizzate nei tasti (FAVOURITE) da [1] a [5]

È possibile modificare facilmente le stazioni memorizzate nei tasti (FAVOURITE) da [1] a [5].

Mentre si sta ascoltando la trasmissione DAB/DAB+ Tenere premuto uno dei selettori da [1] a [5] sino a che sul display appare "P □".

("□" indica un numero.)



- È possibile modificare le stazioni memorizzate nei tasti (FAVOURITE) da [1] a [5]. Anche i canali da 1 a 5 vengono modificati con le stesse stazioni corrispondenti.

Ascolto delle stazioni DAB/DAB+ memorizzate

Premere i tasti numerici, [◀◀] o [▶▶] per selezionare la stazione memorizzata.

- In alternativa, premere [◀◀/◀◀] o [▶▶/▶▶] su questa unità quando è selezionato "PRESET" come modalità di sintonizzazione*1.
- È possibile selezionare il canale da 1 a 5 premendo uno dei selettori (FAVOURITE) da [1] a [5] su questa unità.

*1: Per cambiare la modalità di sintonizzazione

- 1 Premere ripetutamente [RADIO MENU] per selezionare "TUNE MODE".
- 2 Premere [◀, ▶] per selezionare "STATION" o "PRESET" e quindi premere [OK].



- Per ascoltare per numero della stazione, accertarsi che le stazioni siano già state memorizzate manualmente.
- Per memorizzare ulteriori stazioni, selezionare la stazione usando il metodo indicato in "Ascolto delle stazioni memorizzate" (→ a sinistra).

Ascolto del servizio secondario

Alcune stazioni DAB/DAB+ forniscono un servizio secondario oltre ad un servizio principale. Se la stazione che state ascoltando fornisce un servizio secondario, verrà visualizzato "▼".

- 1 Mentre viene visualizzato "▼"
Premere ripetutamente [RADIO MENU] per selezionare "DAB SECONDARY".
- 2 Premere [◀, ▶] per selezionare il servizio secondario e premere [OK].



- L'impostazione ritornerà al servizio principale quando vengono effettuate modifiche (ad esempio viene modificata la stazione).

Display

Premere [DISPLAY] per modificare la visualizzazione.

Le informazioni scorreranno sul display.

L'informazione visualizzata varia ogni volta che si preme il pulsante:

Etichetta dinamica:	Informazioni sulla trasmissione
Visualizzazione PTY:	Tipo di programma
Etichetta assieme:	Il nome dell'insieme
Visualizzazione della frequenza:	Viene visualizzato il blocco di frequenze e la frequenza.
Visualizzazione ora:	Ora attuale

Regolazione automatica dell'orologio

Se la trasmissione DAB/DAB+ contiene informazioni relative all'orario, l'orologio di questa unità verrà aggiornato automaticamente.

- 1 Premere ripetutamente [RADIO MENU] per selezionare "AUTO CLOCK ADJ".
- 2 Premere [◀, ▶] per selezionare "ON ADJUST" e quindi premere [OK].



- Selezionare "OFF ADJUST" per disattivare la regolazione dell'orologio.

Per verificare o migliorare la qualità di ricezione del segnale

Per verificare la qualità di ricezione del segnale, è necessario effettuare la memorizzazione di almeno 1 blocco di frequenze.

- Se viene visualizzato "SCAN FAILED" dopo la selezione di "DAB+" o dopo una scansione automatica, procedere a "Sintonizzazione manuale di 1 blocco di frequenze" (→ sotto)
- Se sull'unità sono state già memorizzate le stazioni, procedere a "Verifica della qualità di ricezione del segnale DAB/DAB+" (→ destra)

■ Sintonizzazione manuale di 1 blocco di frequenze

Usare questa funzione per scandire 1 blocco di frequenze dopo aver regolato la posizione dell'antenna DAB.

Preparazione

Annotare un blocco di frequenze che è possibile ricevere nella propria area (es. 12B 225,648 MHz).

- 1 Mentre viene visualizzato "SCAN FAILED". Regolare la posizione dell'antenna DAB.
- 2 Premere ripetutamente [RADIO MENU] per selezionare "MANUAL SCAN".
- 3 Premere [◀, ▶] per selezionare il blocco di frequenze ricevibile nella propria area e quindi premere [OK].



- Se le stazioni sono state memorizzate, procedere a "Per scandire nuovamente le stazioni DAB/DAB+" per memorizzare stazioni su altri blocchi di frequenze. (→ 46)
- Se viene ancora visualizzato "SCAN FAILED", ripetere i passaggi da 1 a 3 sino a che viene memorizzata una stazione. Se la situazione non migliora, provare ad usare un'antenna DAB esterna o consultare il proprio rivenditore.

■ Verifica della qualità di ricezione del segnale DAB/DAB+

- 1 Mentre si ascolta la trasmissione DAB/DAB+ Premere ripetutamente [RADIO MENU] per selezionare "SIGNAL QUALITY" e quindi premere [OK].

- Viene visualizzato il blocco di frequenze e quindi viene indicata la qualità di ricezione.

Qualità di ricezione
0 (scarsa) – 8 (eccellente)



- 2 Se la qualità di ricezione del segnale è scarsa, spostare l'antenna in una posizione dove la qualità di ricezione è migliore.
- 3 Per continuare a verificare la qualità di altri blocchi di frequenze: Premere nuovamente [◀, ▶] e selezionare la frequenza desiderata.
- 4 Premere [OK] per uscire.



- Se l'antenna è stata regolata, effettuare la scansione automatica ed aggiornare la memorizzazione delle stazioni. (→ 46)

Ascolto della radio FM

È possibile preimpostare fino a 30 canali FM. Il canale da 1 a 5 verrà impostato come stazione preferita nel tasto (FAVOURITE) da [1] a [5]. (→ destra, "Modifica delle stazioni memorizzate nei tasti (FAVOURITE) da [1] a [5]")

Preparazione

- Accertarsi che l'antenna sia collegata. (→ 41)
- Accendere l'unità.
- Premere ripetutamente [RADIO, EXT-IN] per selezionare "FM".

Preselezione automatica delle stazioni

- 1 Premere [RADIO MENU] per selezionare "A.PRESET".
- 2 Premere [◀, ▶] per selezionare "LOWEST" o "CURRENT", quindi premere [OK].

LOWEST:

Per iniziare la memorizzazione automatica dalla frequenza più bassa ("FM 87.50").

CURRENT:

Per iniziare la preselezione automatica con la frequenza corrente.*1

- La radio inizia a preselezionare tutte le stazioni che è in grado di ricevere nei canali, in ordine ascendente.

*1: Per cambiare la frequenza, consultare "Sintonizzazione manuale".

Ascolto di un canale preimpostato

Premere i tasti numerici, [◀◀] o [▶▶] per selezionare la stazione memorizzata.

- In alternativa, premere [◀◀/◀◀] o [▶▶/▶▶] su questa unità quando è selezionato "PRESET" come modalità di sintonizzazione*2.
- È possibile selezionare il canale da 1 a 5 premendo uno dei selettori (FAVOURITE) da [1] a [5] su questa unità.

Sintonizzazione manuale

Premere [◀◀] o [▶▶] per sintonizzarsi sulla stazione.

- In alternativa, premere [◀◀/◀◀] o [▶▶/▶▶] su questa unità quando è selezionato "MANUAL" come modalità di sintonizzazione*2.

Per la sintonizzazione automatica, tenere premuto il pulsante finché la frequenza non inizia a cambiare rapidamente.

- *2: Per cambiare la modalità di sintonizzazione
- 1 Premere ripetutamente [RADIO MENU] per selezionare "TUNE MODE".
 - 2 Premere [◀, ▶] per selezionare "MANUAL" o "PRESET" e quindi premere [OK].

Preselezione manuale delle stazioni

- 1 Mentre si sta ascoltando la trasmissione radio Premere [PROGRAM].
- 2 Premere i pulsanti numerici per selezionare un numero preselezionato.
 - Effettuare nuovamente i passaggi 1 e 2 per memorizzare ulteriori stazioni.



- Se si memorizza una stazione su un canale che già ne conteneva una, quest'ultima verrà sovrascritta.

Modifica delle stazioni memorizzate nei tasti (FAVOURITE) da [1] a [5]

È possibile modificare facilmente le stazioni memorizzate nei tasti (FAVOURITE) da [1] a [5].

Mentre si sta ascoltando la trasmissione radio Tenere premuto uno dei selettori da [1] a [5] sino a che sul display appare "P □".

("□" indica un numero.)



- È possibile modificare le stazioni memorizzate nei tasti (FAVOURITE) da [1] a [5]. Anche i canali da 1 a 5 vengono modificati con le stesse stazioni corrispondenti.

Per visualizzare lo stato corrente del segnale FM

Premere ripetutamente [DISPLAY] per selezionare "FM STATUS".

"FM ST": È in corso la ricezione di una trasmissione FM stereo.

"FM - - -": Non viene ricevuta nessuna trasmissione o la trasmissione FM ricevuta è debole o mono.

"FM MONO": "FM MODE" è stato impostato su "MONO". (→ 52, "Se i disturbi sono eccessivi durante la ricezione FM.")



- "STEREO" viene visualizzato quando questa unità è sintonizzata su una trasmissione stereofonica.

Per visualizzare i dati RDS

Questo sistema può visualizzare i dati di testo trasmessi dal sistema di dati radio (RDS) disponibile in alcune aree.

Premere ripetutamente [DISPLAY].

"PS": Servizio programma

"PTY": Tipo di programma

"FREQ": Frequenza



- RDS è disponibile solo quando si riceve un segnale stereo.
- Se la qualità della ricezione è scarsa è possibile che le informazioni RDS non siano disponibili.

Ingresso AUX

Tramite questa unità è possibile ascoltare musica da un dispositivo esterno.

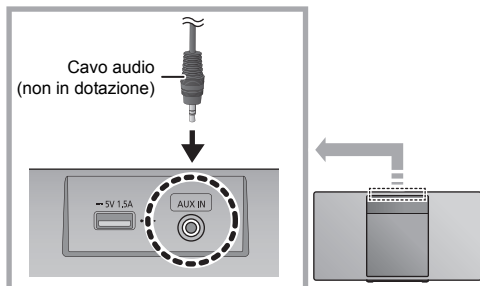

- 1 Collegare un dispositivo musicale esterno utilizzando un cavo audio (non in dotazione).
 - Tipo di spina: Ø3,5 mm stereo
- 2 Premere ripetutamente [RADIO, EXT-IN] per selezionare "AUX" e avviare la riproduzione sul dispositivo collegato.

Riproduzione automatica AUX-IN

Questa funzione accende automaticamente questa unità e passa alla sorgente "AUX", quando si avvia la riproduzione sul dispositivo audio esterno.

- 1 Premere ripetutamente [SETUP] per selezionare "AUX-IN AUTO PLAY".
- 2 Premere [◀, ▶] per selezionare "ON" e quindi premere [OK].



- Per disattivare la funzione, selezionare "OFF" al passaggio 2.
- L'impostazione predefinita è "OFF".
- Quando la funzione è disabilitata, verrà visualizzato "AUX-IN AUTO PLAY IS OFF" ogni volta che si seleziona "AUX".
- Questa funzione non si attiva quando il volume del dispositivo audio esterno è basso; aumentare il volume.
- Per prevenire l'accensione non intenzionale di questa unità o il passaggio automatico alla sorgente "AUX", arrestare la riproduzione sul dispositivo audio esterno prima di spegnere questa unità o cambiare la sorgente audio.

Selezionare il livello dell'audio in ingresso per il dispositivo esterno

- 1 Mentre è in modalità "AUX", premere ripetutamente [SOUND] per selezionare "INPUT LEVEL".
- 2 Premere [◀, ▶] per selezionare "LOW" o "HIGH" e quindi premere [OK].
 - L'impostazione predefinita è "HIGH".



- Per ridurre la distorsione del suono quando è selezionato "HIGH", selezionare "LOW".
- Per evitare che il suono venga distorto, disattivare l'equalizzatore del dispositivo esterno (se presente).
- Per ulteriori informazioni, vedere le istruzioni per l'uso del dispositivo.

Regolazione dell'audio

È possibile aggiungere all'audio in uscita i seguenti effetti sonori.

- 1 Premere ripetutamente [SOUND] per selezionare l'effetto.
- 2 Premere [◀, ▶] per selezionare l'impostazione, quindi premere [OK].

"MY SOUND" (My sound)	"SOUND 1", "SOUND 2" o "SOUND 3". (→ sotto, "Salvataggio impostazioni audio")
"SPACE TUNE" (Space Tune)	"FREE", "NEAR WALL", "WALL MOUNT" o "CORNER". FREE: Nessun oggetto (parete, ecc.) attorno a questa unità. NEAR WALL: Dietro a questa unità è presente una parete. WALL MOUNT: L'unità è installata a muro. CORNER: Questa unità è nell'angolo della stanza. • In alternativa, premere [SPACE TUNE] su questa unità.
"BASS" (Bassi) o "TREBLE" (Acuti)	Regola il livello (su una scala compresa tra -4 e +4).
"CLEAR SURROUND" (Clear Surround)	"MODE 1 CLEAR SURROUND", "MODE 2 CLEAR SURROUND" o "OFF CLEAR SURROUND". • In alternativa, premere [CLEAR SURROUND] su questa unità.
"CLEAR-MODE DIALOG" (Dialogo in modalità chiara)	"ON CLEAR-MODE DIALOG" o "OFF CLEAR-MODE DIALOG".

- Con alcuni tipi di sorgenti, è possibile che la qualità del suono diminuisca quando si utilizzano questi effetti. In tal caso disattivare gli effetti sonori.
- Quando è selezionato "AUX" come sorgente, è possibile selezionare "INPUT LEVEL" per regolare il livello dell'audio in ingresso per il dispositivo esterno. (→ a sinistra)

Salvataggio impostazioni audio

È possibile salvare le impostazioni audio desiderate su "SOUND 1", "SOUND 2" o "SOUND 3" come "MY SOUND".

- 1 Regolare gli effetti audio desiderati. (→ sopra indicata)
- 2 Premere [SETUP] per selezionare "SAVE MY SOUND".
- 3 Premere [◀, ▶] per selezionare un numero di impostazione e quindi premere [OK].
 - Viene visualizzato "SAVED".
 - Le impostazioni audio salvate in precedenza verranno sostituite quando vengono salvate nuove impostazioni sullo stesso numero di impostazione.

Come richiamare le impostazioni audio salvate

- 1 Premere [SOUND] per selezionare "MY SOUND".
- 2 Premere [◀, ▶] per selezionare il numero di impostazione audio desiderato e quindi premere [OK].

D.Bass

Premere [D.BASS] per selezionare "ON D.BASS" o "OFF D.BASS".

- In alternativa, premere [D.BASS] sull'unità.

EQ preimpostato

Premere ripetutamente [PRESET EQ] per selezionare "HEAVY" (pesante), "SOFT" (morbida), "CLEAR" (chiara), "VOCAL" (voci) o "FLAT" (piatta/off).



- Quando si seleziona "PRESET EQ", Bassi e Alti verranno impostati in base a preset EQ.

Orologio e timer

Impostazione dell'orologio

Si tratta di un orologio con visualizzazione delle 24 ore.

- 1 Premere [CLOCK/TIMER] per selezionare "CLOCK".
- 2 Premere [▲, ▼] per impostare l'ora, quindi premere [OK].

Per controllare l'ora

Premere [CLOCK/TIMER].



- L'orologio viene azzerato in caso di interruzione di corrente o quando si rimuove il cavo di alimentazione CA.
- Regolare spesso l'orologio per assicurarne la precisione.

Timer di spegnimento

Il timer di spegnimento automatico consente di spegnere l'unità dopo un tempo impostato.

Premere ripetutamente [SLEEP] per selezionare l'impostazione (in minuti).

"SLEEP 30" → "SLEEP 60" → "SLEEP 90" → "SLEEP 120"
↑ "OFF" (Annulla) ↓



- Il tempo rimanente viene indicato sul display dell'unità ogni minuto, tranne quando si eseguono altre operazioni. "SLEEP 1" viene sempre visualizzato quando rimane solo 1 minuto.
- Il timer di riproduzione e il timer della modalità Sleep possono essere utilizzati insieme. Il timer della modalità Sleep è sempre il timer principale sull'unità.

Timer riproduzione

È possibile impostare il timer in modo che l'unità si accenda a una data ora ogni giorno.

Preparazione

Regolare l'orologio.

- 1 Premere ripetutamente [CLOCK/TIMER] per selezionare "TIMER ADJ".
- 2 Premere [▲, ▼] per impostare l'ora di inizio, ("ON TIME") quindi premere [OK].
- 3 Premere [▲, ▼] per impostare l'ora finale, ("OFF TIME") quindi premere [OK].
- 4 Premere [▲, ▼] per selezionare la sorgente musicale*, quindi premere [OK].

Accensione del timer

- 1 Preparare il dispositivo di origine della musica selezionato e impostare il volume desiderato.
- 2 Premere [⊙, PLAY].
 - Viene visualizzato "⊙".
 - Per annullare, premere di nuovo [⊙, PLAY].
- 3 Premere [⏻] per passare l'unità in modalità standby.

Controllare le impostazioni

Premere ripetutamente [CLOCK/TIMER] per selezionare "TIMER ADJ".
(Mentre l'unità è in standby, premere due volte [CLOCK/TIMER].)



- Il timer si avvierà a basso volume; il volume aumenterà gradualmente fino al livello preimpostato.
- Se il timer è attivo si accenderà all'ora impostata ogni giorno.
- Se si spegne il sistema e lo si riaccende mentre un timer è in funzione, il timer non si interromperà all'ora di fine funzionamento.

* "CD", "USB", "DAB+" (HC412), "FM" possono essere impostati come sorgente musicale.

Altre operazioni

Funzione di spegnimento automatico

Per impostazione predefinita, questa unità passerà automaticamente alla modalità standby se non vengono emessi segnali audio e se non vengono eseguite operazioni per circa 20 minuti.

Per annullare questa funzione

- 1 Premere ripetutamente [SETUP] per selezionare "AUTO OFF".
- 2 Premere [◀, ▶] per selezionare "OFF", quindi premere [OK].



- Per attivare la funzione, selezionare "ON" al passaggio 2.
- Questa impostazione non può essere selezionata quando la sorgente è radio.
- Quando è connesso a un dispositivo Bluetooth®, la funzione non è attiva.

Bluetooth® standby

Quando viene selezionato "SC-HC412" o "SC-HC410" dal menu Bluetooth® di un dispositivo Bluetooth® collegato, questa unità si accenderà automaticamente, uscendo dalla modalità Standby, e verrà stabilita una connessione Bluetooth®.

- 1 Premere ripetutamente [SETUP] per selezionare "BLUETOOTH STANDBY".
- 2 Premere [◀, ▶] per selezionare "ON" e quindi premere [OK].



- Per disattivare la funzione, selezionare "OFF" al passaggio 2.
- L'impostazione predefinita è "OFF". Se questa funzione è impostata su "ON", il consumo di corrente in standby aumenterà.

Modifica del codice dell'unità e del telecomando

Quando altri apparecchi Panasonic rispondono al telecomando in dotazione, cambiare il codice del telecomando.

- 1 Premere ripetutamente [CD/USB] per selezionare "CD".
- 2 Tenere premuto [■] sull'unità e [2] sul telecomando sino a che sul display dell'unità non viene visualizzato "REMOTE 2".
- 3 Tenere premuto [OK] e [2] sul telecomando per almeno 4 secondi.



- Per tornare alla modalità "REMOTE 1", ripetere i passaggi sopra descritti ma sostituire [2] con [1].

Aggiornamento del software

È possibile che occasionalmente Panasonic rilasci degli aggiornamenti del software per questo sistema, che possono offrire funzioni aggiuntive o migliorare il modo in cui una funzione opera. Tali aggiornamenti sono disponibili gratuitamente.

Per ulteriori informazioni, consultare il seguente sito Web: <http://panasonic.jp/support/global/cs/> (Il sito è solo in inglese.)

Controllo della versione del software

Premere ripetutamente [SETUP] per selezionare "SW VER." e quindi premere [OK]. Verrà visualizzata la versione del software installato.

- Premere [OK] per uscire.

Risoluzione dei problemi

Prima di rivolgersi all'assistenza, eseguire i seguenti controlli. In caso di dubbi su alcuni controlli o nel caso in cui le soluzioni indicate nella guida non risolvano il problema, rivolgersi al proprio rivenditore per le istruzioni.

Per ripristinare tutte le impostazioni predefinite in fabbrica

Quando si verificano le seguenti circostanze, reimpostare la memoria:

- Premendo i pulsanti non si ottiene alcuna risposta.
- Si desidera cancellare e resettare le impostazioni.

- ① Scollegare il cavo di alimentazione CA. (Attendere almeno 30 secondi prima di procedere al passaggio ②.)
- ② Tenendo premuto [⏻/⏷] sull'unità, ricollegare il cavo di alimentazione CA.
 - Continuare a tenere premuto [⏻/⏷] finché non compare "-----" sul display.
- ③ Rilasciare [⏻/⏷].



- Vengono ripristinate tutte le impostazioni predefinite. Sarà necessario effettuare nuovamente le impostazioni.

Generale

Impossibile accendere l'unità.

- Dopo aver collegato il cavo di alimentazione CA, attendere circa 10 secondi prima di accendere l'unità.

Si avverte un ronzio durante la riproduzione.

- Se vicino ai cavi vi sono un cavo di alimentazione CA o una lampada a fluorescenza, tenere le altre apparecchiature e i relativi cavi lontani dai cavi di questo sistema.

Questa unità non funziona.

- Uno dei dispositivi di sicurezza di quest'unità si è attivato.
 - ① Premere [⏻/⏷] sull'unità per mettere l'unità in standby.
 - Se l'unità non si spegne, scollegare il cavo di alimentazione CA dalla presa CA, ricollegarlo alla presa dopo circa 30 secondi, quindi aspettare circa 10 secondi.
 - ② Premere [⏻/⏷] sull'unità per accenderla. Se ancora non funziona, consultare il proprio negoziante di fiducia.

La ricarica non si avvia quando l'unità è in standby.

- Accendere questa unità. Accertarsi che la ricarica sia iniziata, quindi mettere questa unità in modalità standby. (→ 42)

Si sentono dei disturbi.

- Quando un dispositivo è collegato sia al jack AUX IN sia alla porta USB, a seconda del dispositivo possono essere generati dei disturbi. In questo caso, rimuovere il cavo USB dalla porta USB.

Telecomando

Il telecomando non funziona correttamente.

- La batteria è esaurita o inserita in modo non corretto. (→ 39)

Disco

La visualizzazione è scorretta o la riproduzione non si avvia.

- Accertarsi che il disco sia compatibile con questa unità. (→ 54)
- Sulla lente è presente dell'umidità. Attendere per circa un'ora, quindi riprovare.

USB

Nessuna risposta quando si preme [▶/||].

- Scollegare e ricollegare il dispositivo USB. In alternativa, spegnere e riaccendere l'unità.

Impossibile leggere l'unità USB o il suo contenuto.

- Il formato o il contenuto dell'unità USB non sono compatibili con l'unità (→ 54).
- La funzione host USB di questo prodotto potrebbe non funzionare con alcuni dispositivi USB.

Rallentamento nel funzionamento dell'unità flash USB.

- File di grandi dimensioni o unità flash USB di grandi capacità richiedono un tempo di lettura maggiore.

Il tempo trascorso visualizzato è diverso dalla durata effettiva della riproduzione.

- Copiare i dati su un altro dispositivo USB o eseguire un backup dei dati, quindi riformattare il dispositivo USB.

Radio

HC412

La qualità della ricezione DAB/DAB+ è scarsa.

- Allontanare l'antenna da computer, televisioni ed altri cavi.
- Usare un'antenna esterna.

Se i disturbi sono eccessivi durante la ricezione FM.

- Passare all'audio mono.
 - ① Premere ripetutamente [RADIO MENU] per selezionare "FM MODE".
 - ② Premere [◀, ▶] per selezionare "MONO" e quindi premere [OK].

Il suono diventa mono.

- Per annullare, selezionare "STEREO" o cambiare la frequenza.

In circostanze normali, selezionare "STEREO".

La ricezione è disturbata quando si ascolta una trasmissione radio.

- Controllare che l'antenna sia collegata correttamente. (→ 41)
- Regolare la posizione dell'antenna.
- Tentare di mantenere una certa distanza tra l'antenna e il cavo di alimentazione CA.
- Provare ad utilizzare un'antenna esterna se vi sono edifici o monti nelle vicinanze.
- Spegnerne il televisore o altri lettori audio oppure allontanarli dall'unità.
- Tenere l'unità lontana dai cellulari se ci sono interferenze.

Bluetooth®

Non è possibile effettuare l'accoppiamento del dispositivo.

- Verificare lo stato del dispositivo Bluetooth®.

Non si riesce ad ottenere il collegamento con il dispositivo.

- L'accoppiamento del dispositivo non è riuscito o la registrazione è stata sostituita. Ritentare l'accoppiamento del dispositivo. (→ 43)
- Questa unità potrebbe essere connessa ad un dispositivo diverso. Scollegare l'altro dispositivo e provare nuovamente ad accoppiare il dispositivo. (→ 43)
- Se "MODE 2" è selezionato in "LINK MODE", selezionare "MODE 1". (→ 43)
- Se il problema persiste, spegnere e riaccendere l'unità, quindi riprovare.

Il dispositivo è collegato ma non è possibile ascoltare l'audio attraverso l'unità.

- Per alcuni dispositivi con Bluetooth® incorporato, è necessario impostare l'output audio manualmente su "SC-HC412" o "SC-HC410". Per maggiori informazioni leggere le istruzioni per l'uso del dispositivo.

L'audio si interrompe.

- Il dispositivo è fuori dal range di comunicazione di 10 m. Mettere il dispositivo Bluetooth® più vicino all'unità.
- Eliminare eventuali interferenze tra questa unità e il dispositivo.
- Altri dispositivi che usano la banda di frequenza di 2,4 GHz, come router wireless, microonde, telefoni cordless, ecc. stanno interferendo. Portare il dispositivo Bluetooth® più vicino a questa unità e allontanarlo dagli altri dispositivi.
- Selezionare "MODE 1" per una comunicazione stabile. (→ 43)

Ingresso AUX

La funzione riproduzione automatica AUX-IN non funziona.

- Controllare che il dispositivo audio esterno sia collegato correttamente.
- Verificare che "AUX-IN AUTO PLAY" sia impostato su "ON". (→ 49)
- Aumentare il volume sul dispositivo musicale esterno.

Attivazione non intenzionale della funzione riproduzione automatica AUX-IN.

- Arrestare la riproduzione del dispositivo audio esterno.
- Può essere causato da rumore rilevato tramite l'ingresso AUX IN. Collegare il cavo audio al dispositivo audio esterno prima di collegare l'altra estremità del cavo audio all'ingresso AUX IN.

Messaggi

I seguenti messaggi o numeri di servizio possono venire visualizzati sul display dell'unità.

“--:--”

- Il cavo di alimentazione CA è stato collegato per la prima volta o recentemente si è verificata un'interruzione di corrente. Impostare l'ora (→ 50).

“ADJUST CLOCK”

- Orologio non impostato. Regolare correttamente l'orologio.

“ADJUST TIMER”

- Timer di riproduzione non impostato. Regolare correttamente il timer di riproduzione.

“AUTO OFF”

- L'unità è rimasta inutilizzata per circa 20 minuti e si spegnerà entro un minuto. Per evitare questo premere un tasto qualsiasi.

“ERROR”

- È stata eseguita un'operazione scorretta. Leggere le istruzioni e riprovare.

“F□□” / “F□□□” (“□” indica un numero.)

- Questa unità ha un problema.
Scollegare il cavo di alimentazione CA dalla presa CA, ricollegarlo alla presa dopo circa 30 secondi, aspettare circa 10 secondi, quindi accendere l'unità. Se il problema persiste, scollegare il cavo di alimentazione CA e contattare il proprio rivenditore.

“ILLEGAL OPEN”

- Lo sportello scorrevole non è nella posizione corretta. Dopo aver spento l'unità, scollegare il cavo di alimentazione CA dalla presa CA, ricollegarlo alla presa dopo circa 30 secondi, aspettare circa 10 secondi, quindi accendere l'unità. Se il messaggio continua ad essere visualizzato, scollegare il cavo di alimentazione CA e contattare il proprio rivenditore.

“LINKING”

- Questo sistema sta cercando di collegarsi all'ultimo dispositivo Bluetooth® collegato quando viene selezionato “BLUETOOTH”.

“NO DEVICE”

- Il dispositivo USB non è inserito correttamente. Leggere le istruzioni e riprovare (→ 42).

“NO DISC”

- Inserire il disco da riprodurre (→ 42).

“NO PLAY”

- Esaminare il contenuto. È possibile riprodurre solo formati supportati. (→ 55)
- I file nel dispositivo USB possono essere corrotti. Formattare il dispositivo USB e riprovare.
- L'unità può avere un problema. Spegnerne e riaccendere l'unità.

“NO PRESET” (HC412)

- Non ci sono stazioni DAB/DAB+ memorizzate da selezionare. Memorizzare alcuni canali. (→ 46)

“NO SIGNAL” (HC412)

- Non è possibile ricevere la stazione. Controllare la propria antenna (→ 41).

“NOT SUPPORTED”

- È stato collegato un dispositivo USB non supportato.

“PGM FULL”

- Il numero dei brani programmati è superiore a 24.

“PLAYERROR”

- Si è tentato di riprodurre un file non supportato. Il sistema salterà quella traccia e riprodurrà quella successiva.

“READING”

- L'unità sta controllando le informazioni relative a “CD”/“USB”. Una volta che questa indicazione sarà scomparsa, avviare il funzionamento.

“REMOTE □” (“□” indica un numero.)

- Il telecomando e questa unità usano codici differenti. Cambiare il codice del telecomando.
 - Quando è visualizzata l'indicazione “REMOTE 1”, tenere premuto [OK] e [1] per almeno 4 secondi.
 - Quando è visualizzata l'indicazione “REMOTE 2”, tenere premuto [OK] e [2] per almeno 4 secondi.

“SCAN FAILED” (HC412)

- Non è possibile ricevere le stazioni. Verificare la propria antenna e provare l'Auto scanning (→ 46).
Se viene ancora visualizzato “SCAN FAILED”, trovare la ricezione del segnale migliore con la funzione di sintonizzazione “MANUAL SCAN”. (→ 47)

“SOUND □ NOT SET” (“□” indica un numero.)

- Nessuna impostazione è stata salvata nel numero di impostazione audio selezionato. Salvare le impostazioni audio. (→ 49)

“USB OVER CURRENT ERROR”

- Il dispositivo USB sta assorbendo troppa corrente. Selezionare una sorgente diversa da “USB”, rimuovere il dispositivo USB e spegnere l'unità.
- Controllare il collegamento. Potrebbe essere causato da un cavo USB difettoso.

“VBR”

- Il sistema non è in grado di visualizzare il tempo di riproduzione residuo per tracce VBR (a bitrate variabile).

“WAIT”

- Viene visualizzato, ad esempio, quando questa unità si sta spegnendo.

Utilizzo dell'unità e dei supporti

Estrarre la spina dell'alimentazione CA dalla presa di eseguire qualsiasi operazione di manutenzione.

■ Pulire questa unità con un panno asciutto e morbido

- Se l'unità è molto sporca, passare un panno inumidito e ben strizzato per rimuovere lo sporco, quindi un panno asciutto.
- Quando si puliscono le coperture degli altoparlanti, utilizzare un panno fine.
Non utilizzare tessuti o altri materiali che possano lasciare residui. Piccoli residui potrebbero rimanere incastrati all'interno della copertura dell'altoparlante.
- Non utilizzare mai alcol, solventi per vernici o benzina per pulire questa unità.
- Prima di utilizzare panni chimici, leggere con attenzione le relative istruzioni.

■ Manutenzione della lente

- Pulire regolarmente la lente per evitare malfunzionamenti. Utilizzare un soffietto per eliminare la polvere, e un batuffolo di cotone se la lente è molto sporca.
- Non è possibile utilizzare un pulitore per lenti di tipo CD.
- Non lasciare aperto lo sportello scorrevole per periodi prolungati. In caso contrario la lente si sporcherà.
- Fare attenzione a non toccare la lente con le dita.

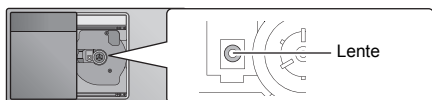

■ Pulizia dei dischi

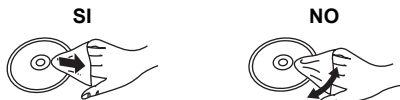

Strofinare con un panno umido, quindi asciugare.

■ Precauzioni quando si maneggiano i dischi

- Tenere i dischi per i bordi, per evitare di graffiarli o di sporcarli con delle ditate.
- Non attaccare etichette o adesivi ai dischi.
- Non utilizzare spray per la pulizia dei dischi fonografici, benzina, solventi, liquidi antistatici o sostanze analoghe.
- Non utilizzare i seguenti dischi:
 - Dischi con tracce di adesivo lasciate dalla rimozione di etichette (dischi noleggiati, ecc.).
 - Dischi deformati o fessurati.
 - Dischi di forma irregolare, come quelli a forma di cuore.

■ Quando si smaltisce o si cede l'unità

L'unità può mantenere memorizzate al proprio interno le impostazioni relative all'utente. Se si smaltisce o si cede questa unità, seguire la procedura indicata per ripristinare le impostazioni di fabbrica, cancellando le impostazioni effettuate dall'utente.

(→ 51, "Per ripristinare tutte le impostazioni predefinite in fabbrica")

Supporti reproducibili

CD compatibile

- Un disco con il logo CD.



- Questa unità è in grado di riprodurre dischi che siano conformi al formato CD-DA.
- Questo sistema è in grado di riprodurre CD-R/RW con contenuti in formato CD-DA o MP3.
- L'unità potrebbe non essere in grado di riprodurre alcuni dischi a causa delle condizioni di registrazione.
- Prima della riproduzione, finalizzare il disco sul dispositivo su cui è stato registrato.
- Se il disco contiene dati in formato MP3 e dati audio normali (CD-DA), l'unità riproduce solo il formato registrato nella prima parte del disco.
- L'unità non è in grado di riprodurre file registrati utilizzando la scrittura a pacchetti.
- I dischi devono essere conformi a ISO9660 livello 1 o 2 (tranne per i formati estesi).



- Alcuni CD-R/RW potrebbero non essere riprodotti a causa delle condizioni della registrazione.
- I file MP3 sono definiti come brani e le cartelle sono definite come album.
- Il sistema può eseguire l'accesso ad un massimo di:
 - CD-DA: 99 brani
 - MP3: 999 tracce, 255 album (compresa cartella radice)
- Le registrazioni non saranno riprodotte necessariamente nell'ordine in cui sono state registrate.

Dispositivi USB compatibili

- Non è garantito che questa unità possa essere collegata a tutti i dispositivi USB.
- I file system FAT12, FAT16 e FAT32 sono tutti supportati.
- Questa unità supporta USB 2.0 Full Speed.
- I dispositivi USB con capacità di memorizzazione superiore a 32 GB in alcuni casi non possono funzionare.
- Formato supportato: File con estensione ".mp3" o ".MP3".
- È possibile che alcuni file non vengano riprodotti nell'ordine in cui sono stati numerati, o che non vengano riprodotti affatto, a seconda della modalità di creazione.



- I file sono definiti come brani e le cartelle sono definite come album.
- Il sistema può eseguire l'accesso ad un massimo di:
 - 800 album (compresa la cartella principale)
 - 8000 brani
 - 999 brani in un album

Specifiche

■ GENERALI

Consumo di corrente	23 W
Consumo di corrente in standby	
(Quando "BLUETOOTH STANDBY" è "OFF")*1	Circa 0,2 W
(Quando "BLUETOOTH STANDBY" è "ON")*1	Circa 0,3 W
Alimentazione	AC 220 V a 240 V, 50 Hz

Dimensioni (L×A×P)

420 mm×225 mm×102 mm

Massa Circa 2,4 kg

Temperatura di esercizio 0 °C a +40 °C

Umidità di esercizio 35 % a 80 % RH (senza condensa)

■ SEZIONE AMPLIFICATORE

Potenza in uscita

Potenza di uscita RMS

Canale anteriore (entrambi i canali pilotati)

20 W per canale (8 Ω), 1 kHz, 10 % THD

Potenza RMS totale 40 W

■ SEZIONE SINTONIZZATORE

Preselezione di memoria 30 stazioni FM

Modulazione di frequenza (FM)

Gamma di frequenza

87,50 MHz a 108,00 MHz (Intervallo di 50 kHz)

Terminali antenna 75 Ω (non bilanciato)

■ SEZIONE DAB (HC412)

Memorie DAB 20 canali

Banda di frequenza (lunghezza d'onda)

Banda III da 5A a 13F
(174,928 MHz a 239,200 MHz)

Sensibilità *BER 4x10⁻⁴

Requisito minimo -98 dBm

Antenna DAB esterna

Terminale Connettore F (75 Ω)

■ SEZIONE DISCO

Dischi riproducibili (8 cm o 12 cm)

CD, CD-R/RW (CD-DA, MP3*2)

Eccitazione

Lunghezza d'onda 790 nm (CD)

■ SEZIONE ALTOPARLANTI

Unità diffusori

Full Range 8 cm Tipo a cono×2

■ SEZIONE TERMINALI

Porta USB

Alimentazione porta USB CC OUT 5 V 1,5 A

Standard USB USB 2.0 full speed

Formati di file supportati MP3*2 (*.mp3)

Formati audio supportati

MP3*2

Frequenza di campionamento 32/44,1/48 kHz

Dimensione parola audio 16 bit

Numero canali 2 canali

File system per dispositivi USB FAT12, FAT16, FAT32

AUX IN Stereo, spinotto da 3,5 mm

■ SEZIONE Bluetooth®

Versione Bluetooth® Ver.2.1+EDR

Classe Classe 2

Profili supportati A2DP, AVRCP

Banda di frequenza Banda FH-SS 2,4 GHz

Distanza operativa 10 m Senza ostacoli

Codec supportato SBC

Frequenza operativa Da 2402 MHz a 2480 MHz

Potenza massima (e.i.r.p.) 4 dBm



- Le specifiche possono essere modificate senza preavviso.
- La massa e le dimensioni sono approssimate.
- La distorsione armonica totale viene misurata con un analizzatore digitale di spettro.

*1: Non vi sono dispositivi collegati alla porta USB prima che venga attivata la modalità standby.

*2: MPEG-1 Layer 3, MPEG-2 Layer 3

Dichiarazione di conformità (DoC)

Con il presente atto, "Panasonic Corporation" dichiara che questo prodotto è conforme ai requisiti base e altre disposizioni applicabili della direttiva 2014/53/UE.

I clienti possono scaricare una copia della DoC originale per i nostri prodotti RE dal nostro server DoC:

<http://www.ptc.panasonic.eu>

Contatto del Rappresentante Autorizzato:

Panasonic Marketing Europe GmbH, Panasonic Testing Centre, Winsbergring 15, 22525 Hamburg, Germania

Tipo di wireless	Frequenza operativa	Potenza massima (dBm e.i.r.p.)
Bluetooth®	2402-2480 MHz	4 dBm

Veiligheidsmaatregelen

WAARSCHUWING

Toestel

- Om het risico op brand, elektrische schokken of productschade te verkleinen,
 - Stel dit toestel niet bloot aan regen, vocht, druppels of spetters.
 - Plaats geen met vloeistof gevulde objecten, zoals vazen, op dit toestel.
 - Gebruik de aanbevolen accessoires.
 - Verwijder de afdekking niet.
 - Repareer dit toestel niet zelf. Laat onderhoud over aan gekwalificeerd onderhoudspersoneel.
 - Laat geen metalen voorwerpen in dit toestel vallen.
 - Plaats geen zware voorwerpen op dit toestel.

Netsnoer

- Om het risico op brand, elektrische schokken of productschade te verkleinen,
 - Controleer of de voedingsspanning overeenkomt met de spanning die op dit toestel afgedrukt is.
 - Steek de stekker volledig in het stopcontact.
 - Trek niet aan de voedingskabel, buig hem niet en plaats er geen zware voorwerpen op.
 - Hanteer de stekker niet met natte handen.
 - Houd het hoofddeel van de stekker vast als u deze uit het stopcontact neemt.
 - Gebruik geen beschadigde stekker of stopcontact.
- De hoofdstekker schakelt het apparaat uit. Installeer het apparaat op een dergelijke wijze dat de hoofdstekker onmiddellijk uit het stopcontact kan worden getrokken.

VOORZICHTIG

Toestel

- Dit toestel maakt gebruik van een laser. Het gebruik van bedieningsorganen, of het uitvoeren van bijstellingen of procedures die anders zijn dan hier vermeld wordt, kan een gevaarlijke blootstelling aan straling tot gevolg hebben.
- Plaats geen bronnen van open vuur, zoals brandende kaarsen, op dit toestel.
- Dit toestel kan tijdens het gebruik de interferentie van radio's ontvangen die veroorzaakt wordt door mobiele telefoons. In dat geval dient u de afstand tussen dit toestel en de mobiele telefoon te vergroten.
- Dit toestel is bestemd voor gebruik in een mild klimaat.

Opstelling

- Plaats dit toestel op een vlakke ondergrond.
- Om het risico op brand, elektrische schokken of productschade te verkleinen,
 - Installeer of plaats dit toestel niet in een boekenkast, een muurkast of in een andere omsloten ruimte. Controleer of het toestel goed geventileerd wordt.
 - Blokkeer de ventilatieopening van dit toestel niet met kranten, tafelkleden, gordijnen, enzovoorts.
 - Stel dit toestel niet bloot aan rechtstreeks zonlicht, hoge temperaturen, hoge vochtigheid en overmatige trillingen.

Batterij

- Er bestaat explosiegevaar als de batterij niet correct geplaatst wordt. Vervang de batterij alleen door één van het type dat door de fabrikant aanbevolen wordt.
- Het verkeerd hanteren van batterijen kan het lekken van elektrolyt tot gevolg hebben waardoor brand kan ontstaan.
 - Neem de batterij uit als u denkt dat u de afstandsbediening lange tijd niet zult gebruiken. Bewaar hem in een koele, donkere plaats.
 - Verwarm de batterijen niet en stel deze niet bloot aan vuur.
 - Laat de batterij(en) niet lange tijd in een auto in direct zonlicht liggen terwijl de portieren en de raampjes gesloten zijn.
 - Probeer de batterijen nooit open te maken of kort te sluiten.
 - Laad geen alkaline of mangaanbatterijen op.
 - Gebruik geen batterijen waarvan de buitenlaag is afgehaald.
- Neem voor het weggooien van de batterijen contact op met de plaatselijke autoriteiten of uw verkoper en vraag wat de juiste weggooimethode is.

Het ontdoen van oude apparatuur en batterijen. Enkel voor de Europese Unie en landen met recycle systemen.



Deze symbolen op de producten, verpakkingen en/of begeleidende documenten betekenen dat gebruikte elektrische en elektronische producten en batterijen niet samen mogen worden weggegooid met de rest van het huishoudelijk afval. Voor een juiste verwerking, hergebruik en recycling van oude producten en batterijen, gelieve deze in te leveren bij de desbetreffende

inleverpunten in overeenstemming met uw nationale wetgeving.

Door ze op de juiste wijze weg te gooien, helpt u mee met het besparen van kostbare hulpbronnen en voorkomt u potentiële negatieve effecten op de volksgezondheid en het milieu.

Voor meer informatie over inzameling en recycling kunt u contact opnemen met uw plaatselijke gemeente.

Afhankelijk van uw nationale wetgeving kunnen er boetes worden opgelegd bij het onjuist weggooien van dit soort afval.



Let op: het batterij symbool (Onderstaand symbool).

Dit symbool kan in combinatie met een chemisch symbool gebruikt worden. In dit geval volstaan de eisen, die zijn vastgesteld in de richtlijnen van de desbetreffende chemische stof.



Over de beschrijvingen die in deze handleiding staan

- Doorverwijspagina's worden aangeduid als "→ ○○".
- Tenzij anders aangeduid wordt zijn de handelingen die in deze handleiding beschreven worden voor de afstandsbediening bedoeld. U kunt ook de bedieningsorganen op dit toestel gebruiken als die hetzelfde zijn.
- Deze gebruiksaanwijzing is van toepassing op de modellen SC-HC412 en SC-HC410. Tenzij anders vermeld, zijn de illustraties die in deze gebruiksaanwijzing staan van de SC-HC412.
- **HC412** :duidt op kenmerken die alleen op de SC-HC412 van toepassing zijn.
- **HC410** :duidt op kenmerken die alleen op de SC-HC410 van toepassing zijn.

Inhoudsopgave

Veiligheidsmaatregelen	56
Licentie	57
Accessoires	57
De afstandsbediening gebruiken	57
Gids voor de bediening	58
Aansluitingen	59
Invoeren van media	60
Bediening van Bluetooth®	61
Over Bluetooth®	62
Bediening voor het afspelen van media	62
HC412 Luisteren naar DAB/DAB+	64
Naar de FM-radio luisteren	66
AUX-ingang	67
Geluidsinstelling	67
Klok en Timer	68
Overige	68
Verhelpen van ongemakken	69
Zorg voor apparaat en media	72
Af speelbare media	72
Specificaties	73
Bevestiging van het apparaat aan de muur (optioneel)	81

De symbolen op dit product (met inbegrip van de accessoires) stellen het volgende voor:

- ~ AC
- == DC
-  Uitrusting klasse II (De constructie van het product is dubbel geïsoleerd).
- | Aan
-  Stand-by

Licentie

Het Bluetooth® woordmerk en logo's zijn gedeponeerde handelsmerken die het bezit zijn van Bluetooth SIG, Inc. en ieder gebruik van dergelijke merken door Panasonic Corporation vindt plaats onder licentie. Andere handelsmerken en handelsnamen zijn die van de respectievelijke eigenaren.

Accessoires

Controleer de bijgeleverde accessoires voordat u dit apparaat in gebruik neemt.

- 1 Afstandsbediening**
(N2QAYB001139)

- 1 Batterij voor de afstandsbediening**

- 1 Netvoedingsnoer**

- (HC412)**
1 DAB-binnenantenne



- (HC410)**
1 FM-binnenantenne



Accessoires muurmontage

- 1 Veiligheidshouder** **2 Muurbeugels**

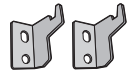
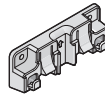

- 1 Blad muurmontage**

- Gebruik dit blad voor de montage op de muur. (→ 81)



- Gebruik het netvoedingsnoer niet voor andere apparatuur.
- De productnummers die in deze gebruiksaanwijzing verstrekt worden, zijn correct met ingang van december 2018. Ze kunnen aan wijzigingen onderhevig zijn.

De afstandsbediening gebruiken

Plaats de batterij op een wijze dat de polen (+ en -) samenvallen met die in de afstandsbediening.

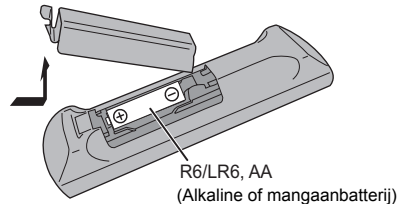

Richt deze op de signaalsensor van de afstandsbediening op dit apparaat.

- Om interferentie te voorkomen dient u geen objecten voor de signaalsensor te plaatsen.

Gids voor de bediening

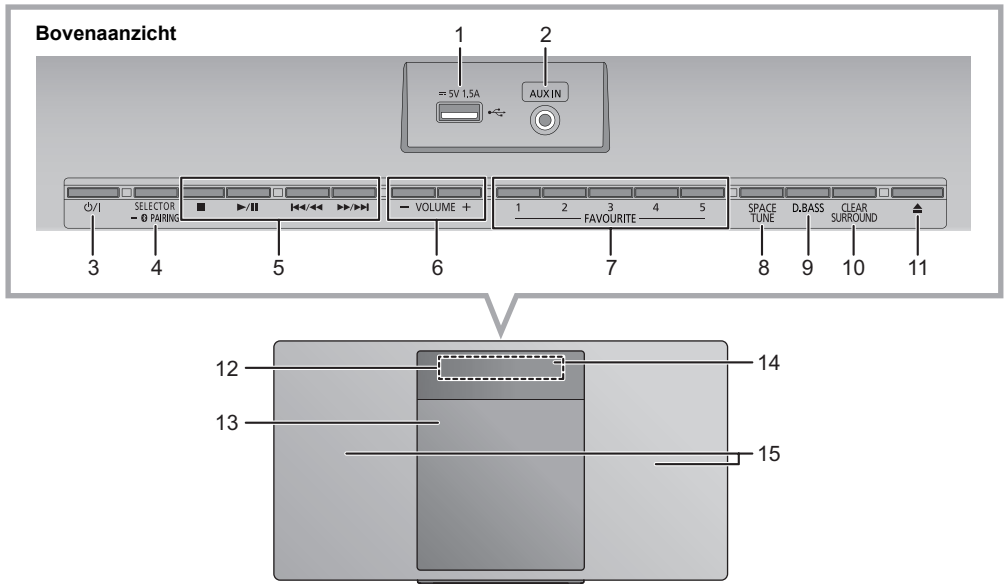

- 1 USB-poort (→ 60)
- 2 AUX IN aansluiting (→ 67)
- 3 **Schakelaar stand-by/on** [⏻], [⏻]
Indrukken om het apparaat aan of uit te schakelen. In de uitgeschakelde stand verbruikt het apparaat nog een geringe hoeveelheid stroom.
- 4 Selectie van de audiobron
Op dit toetsel:
 "CD" → "DAB+" (HC412) → "FM"
 ↑ "BLUETOOTH" ← "USB" ← "AUX"
 • Op drukken en ingedrukt houden om de pairing-modus (→ 61) binnen te gaan of een Bluetooth®-toestel af te sluiten (→ 61).
 Op de afstandsbediening:
 [📶]: "BLUETOOTH"
 [CD/USB]: "CD" ↔ "USB"
 [RADIO, EXT-IN]: "DAB+" (HC412) → "FM"
 ↑ "AUX" ←
- 5 Basisknoppen voor de bediening van het afspelen
- 6 Regelt het volume (van 0 (min) tot 50 (max))
- 7 FAVOURITE knoppen voor opslaan of selecteren van radiozender ([1] tot [5]) (→ 64, 66)
- 8 Stel de Space Tune™ geluidsmodus in volgens de locatie waarin dit toestel geplaatst is (→ 67)
- 9 Selecteert D.BASS
- 10 Regelt Clear Surround
- 11 Opent of sluit het schuifdeurtje
- 12 Display
- 13 Schuifdeurtje
- 14 Afstandsbedieningssignalsensor
Afstand: Binnen ongeveer 7 m direct ervoor
Hoek: Ong. 30° links en rechts
- 15 Luidsprekers
Deze luidsprekers hebben geen magnetische afscherming. Plaats ze niet vlakbij een TV, een personal computer of andere magnetische apparatuur.

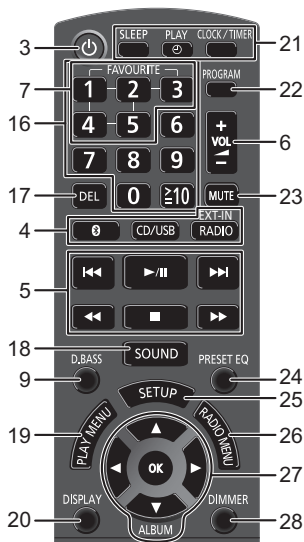

- 16 Selecteert nummer
- Voor een 2-cijferig nummer
Voorbeeld: 16: [≧10] → [1] → [6]
 - Om een nummer van 3 cijfers te selecteren
Voorbeeld: 124: [≧10] → [≧10] → [1] → [2] → [4]
- 17 Wist een geprogrammeerde track
- 18 Toont het geluidsmenu
- 19 Het menu-item voor afspelen instellen
- 20 Verandert de weergegeven informatie
- 21 Bediening van de klok en de timer
- 22 Stelt de programmafunctie in
- 23 Zet het geluid uit (Mute)
- Opnieuw indrukken om te wissen. "MUTE" wordt ook gewist als het volume geregeld wordt of als het apparaat wordt uitgeschakeld.
- 24 Selecteert preset EQ
- 25 Toont het setup-menu
- 26 Stelt het radiomenu-item in
- 27 Selectie/OK
- 28 Dimt het display-paneel en de controlelampjes
- Opnieuw indrukken om te wissen.

Aansluitingen

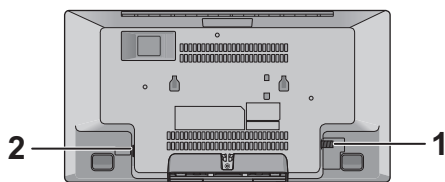

1 Sluit de antenne aan.

HC412

Dit toestel kan DAB/DAB+ en FM-stations met de DAB-antenne ontvangen.

Draai de antenne bij **A** om de ontvangst te verbeteren.

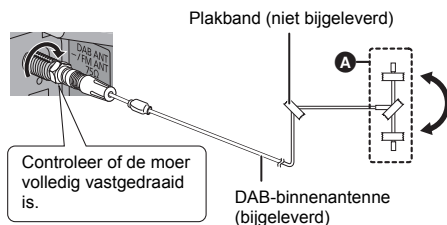

HC410

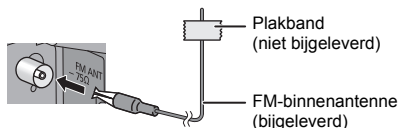

2 Sluit het netsnoer aan nadat alle andere aansluitingen tot stand gebracht zijn.

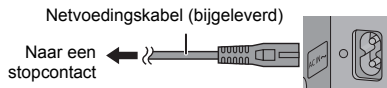

Dit toestel verbruikt een kleine hoeveelheid netstroom (→ 73), zelfs als het uitgeschakeld is.

- Als u dit toestel lange tijd niet zult gebruiken, trek de stekker dan uit het stopcontact om energie te besparen.
- Sommige instellingen zullen verloren gaan nadat u het systeem afgesloten heeft. U dient deze opnieuw uit te voeren.



- Zet de antenne met plakband vast op een muur of een kolom, in een positie waar de minste interferentie optreedt.
- Als de radio-ontvangst slecht is, gebruik dan een buitenantenne (niet bijgeleverd).

Invoeren van media

■ Aansluiten van een USB-apparaat

- Steek de USB-inrichting rechtstreeks naar binnen. Gebruik geen USB-verlengkabel.
- Sluit het USB-apparaat af als u klaar bent met het gebruik.
- Voordat u de USB-inrichting verwijdert, selecteert u een bron die anders is dan "USB".

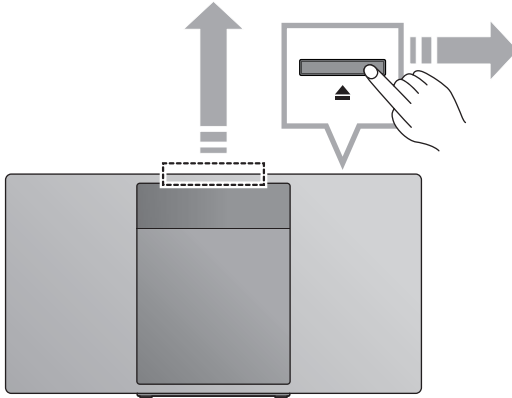
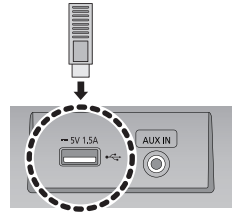

■ Plaatsen van een CD

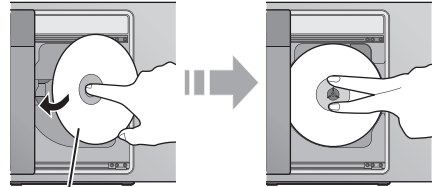

Etiketzijde

- Zorg ervoor de disc zo te kantelen dat het schuifdeurtje niet geraakt wordt.
- Open het schuifdeurtje niet met de hand.

■ Opladen van een apparaat

Het laden start wanneer een apparaat (nominale waarde: 5 V/1,5 A) met de USB-poort van dit toestel verbonden is.

- 1 Schakel het toestel in.
- 2 Een apparaat aansluiten.
 - ↳ Controleer op het scherm van het aangesloten apparaat, enz., of het opladen echt gestart is.

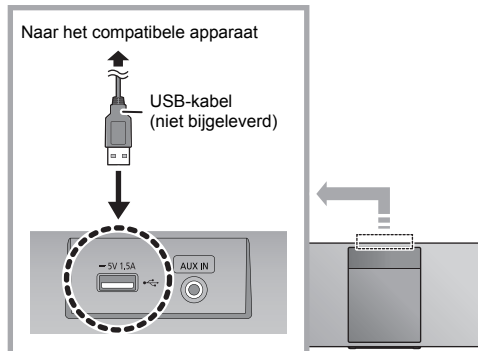

- Er is een kabel nodig die compatibel is met uw apparaat. Gebruik de kabel die bij het apparaat geleverd is.
- Zelfs als u een kabel aansluit die compatibel is met de USB-poort van dit toestel is, kan het toch zijn dat uw apparaat niet opgeladen wordt. Gebruik in dit geval de oplader die bij uw apparaat geleverd is.
- Afhankelijk van het apparaat dat u heeft kan het zijn dat andere opladers niet werken. Controleer vóór het gebruik de gebruiksaanwijzing van uw apparaat.
- Sluit geen apparaat op dit toestel aan waarvan de opgegeven waarde hoger is dan 5 V/1,5 A.
- Om te controleren of het laden klaar is, kijkt u naar het scherm van het aangesloten apparaat, enz.
- Is het eenmaal volledig opgeladen, maak de USB-kabel dan los van de USB-poort.
- Nadat het apparaat het laden gestart heeft, kunt u het toestel op de stand-by-modus schakelen.
 - Als een leeg apparaat opgeladen wordt, schakel het toestel dan niet op de stand-by-modus zolang het apparaat niet werkzaam is.



- Zorg ervoor dat het toestel niet valt wanneer u media plaatst of verwijdert.
- Wanneer u dit toestel verplaatst, dienen alle media verwijderd te zijn en moet dit toestel op de stand-by-modus staan.

Over Bluetooth®

Panasonic stelt zich niet aansprakelijk voor gegevens en/of informatie die gecompromitteerd worden tijdens een draadloze uitzending.

■ Gebruikte frequentieband

- Dit systeem gebruikt de 2,4 GHz-frequentieband.

■ Certificatie van dit apparaat

- Dit systeem is in overeenstemming met de frequentiebeperkingen en heeft een certificaat ontvangen dat op de frequentiewetten gebaseerd is, dus toestemming voor een draadloze werking is niet noodzakelijk.
- De volgende handelingen zijn in sommige landen wettelijk strafbaar:
 - Demoneren of wijzigen van het systeem.
 - Verwijderen van de specificatie-aanduidingen.

■ Gebruiksbeperkingen

- De draadloze uitzending en/of het gebruik met alle toestellen die met Bluetooth® uitgerust zijn, wordt niet gegarandeerd.
- Alle apparaten moeten in overeenstemming zijn met de normen die bepaald zijn door Bluetooth SIG, Inc.
- Afhankelijk van de specificaties en de instellingen van een apparaat, kan het gebeuren dat het apparaat er niet in slaagt de verbinding tot stand te brengen of kunnen bepaalde bedieningen anders zijn.
- Dit systeem ondersteunt de veiligheidskenmerken van Bluetooth® maar het kan zijn dat deze beveiliging niet voldoende is, afhankelijk van de werkomgeving en/of de instellingen. Wees voorzichtig bij het draadloos versturen van gegevens naar dit systeem.
- Dit systeem kan geen gegevens naar een Bluetooth®-apparaat sturen.

■ Gebruiksbereik

- Gebruik dit toestel op een maximumbereik van 10 m. Het bereik kan afnemen, afhankelijk van de omgeving, obstakels of interferentie.

■ Interferentie afkomstig van andere apparatuur

- Het kan zijn dat dit systeem niet naar behoren werkt en dat problemen ontstaan, zoals ruis en verspringen van het geluid, wegens interferentie van de radiogolven, als dit systeem te dicht bij andere Bluetooth®-apparaten staat of bij apparaten die ook gebruik maken van de 2,4 GHz-band.
- Het kan zijn dat dit systeem niet naar behoren werkt als er te sterke radiogolven van een zendstation, enz., in de nabijheid zijn.

■ Bedoeld gebruik

- Dit systeem is alleen bedoeld voor normaal, algemeen gebruik.
- Gebruik dit systeem niet in de nabijheid van apparatuur of in een omgeving die gevoelig is voor de interferentie van radiofrequentie (bijvoorbeeld op vliegvelden, in ziekenhuizen, laboratoria, enz.).

Bediening voor het afspelen van media

De volgende aanduidingen duiden op de beschikbaarheid van het kenmerk.

- [CD]:** CD-audio in CD-DA formaat of een CD die MP3-bestanden bevat (→ 72)
- [USB]:** USB-apparaten die MP3-bestanden bevatten (→ 72)
- [BLUETOOTH]:** Aangesloten Bluetooth®-apparaat (→ 61)

Basis afspelen

(**[CD]**, **[USB]**, **[BLUETOOTH]**)

Vorbereidingen

- Schakel het toestel in.
- Voer het medium in of verbind het Bluetooth® compatibele apparaat. (→ 60, 61)

1

Selectie van de audiobron.

Voor disc:

Druk herhaaldelijk op [CD/USB] om "CD" te selecteren.

Voor USB-apparaat:

Druk herhaaldelijk op [CD/USB] om "USB" te selecteren.

Voor Bluetooth®-apparaat:

Druk op [] om "BLUETOOTH" te selecteren.

(Als het selecteren met dit toestel gebeurt, druk dan herhaaldelijk op [SELECTOR, -] PAIRING.)

2

Druk op [] als u het afspelen wilt starten.

Basisbediening

Stoppen	Druk op []. <ul style="list-style-type: none">• [USB]: De positie wordt bewaard en "RESUME" wordt weergegeven.• [USB]: Druk twee keer op [] om het afspelen volledig te stoppen.
Pauzeren	Druk op []. Indrukken als u met afspelen door wilt gaan.
Springen	Druk op [] of [] om naar een track te springen. (Dit toestel: [/] of [/>img alt="Next icon"/>])
	[CD] (MP3), [USB] Druk op [] of [] om het album over te slaan.
Zoeken	Houd tijdens het afspelen of pauzeren [] of [] ingedrukt. (Dit toestel: [/] of [/>img alt="Next icon"/>])

■ Om informatie weer te geven

(**[CD]**, **[USB]**, **[BLUETOOTH]**)

U kunt het nummer, de artiest, de albumnaam, het soort bestand, de bitsnelheid en andere informatie weergeven. (de informatie varieert afhankelijk van de audiobron.)

Druk herhaaldelijk op [DISPLAY].

bijv. **[USB]** (MP3)

"A□□□": Nummer MP3-album.

"T□□□": Nummer MP3-track.

("□" geeft een nummer aan.)



- Om een Bluetooth®-apparaat met de afstandsbediening van dit toestel te bedienen, moet het Bluetooth®-apparaat AVRCP (Audio Video Remote Control Profile) ondersteunen. Afhankelijk van de status van het apparaat kan het zijn dat sommige bedieningen niet werken.
- **CD**, **USB**: De tracks kunnen geselecteerd worden door op de numerieke knoppen te drukken.
- Maximum aantal weer te geven karakters: Ongev. 32
- Dit systeem ondersteunt ver. 1 en 2 ID3 tags.
- Tekstgegevens die niet ondersteund worden zullen niet, of anders, weergegeven worden.

Afspelmodussen (**CD**, **USB**)

Selecteren van de afspelmmodus.

- 1 Druk herhaaldelijk op [PLAY MENU] om "PLAYMODE" of "REPEAT" te selecteren.
- 2 Druk op [◀, ▶] om de instelling te kiezen en druk vervolgens op [OK].

PLAYMODE

OFF PLAYMODE	Annuleert de instelling van de afspelmmodus.
1-TRACK	Speelt alleen de geselecteerde track af. <ul style="list-style-type: none"> • "1", "↶" wordt weergegeven. (Springt naar de gewenste track.)
1-ALBUM	Speelt alleen het geselecteerde album af. <ul style="list-style-type: none"> • Druk op [▲] of [▼] om het album te selecteren. • "1", "■" wordt weergegeven.
RANDOM	Speelt de inhoud willekeurig af. <ul style="list-style-type: none"> • "RND" wordt weergegeven.
1-ALBUM RANDOM	Speelt de nummers in het geselecteerde album willekeurig af. <ul style="list-style-type: none"> • Druk op [▲] of [▼] om het album te selecteren. • "1", "■", "RND" wordt weergegeven.

REPEAT

ON REPEAT	Schakelt de herhaalmodus in. <ul style="list-style-type: none"> • "↶" wordt weergegeven.
OFF REPEAT	Schakelt de herhaalmodus uit.



- Tijdens het afspelen in willekeurige volgorde kunt u niet overslaan naar tracks die al zijn afgespeeld of op de cijfertoetsen drukken.
- De afspelmmodusfunctie werkt niet met "Programma afspelen".
- De modus wordt geannuleerd als u het schuifdeurtje opent of het USB-apparaat verwijdt.

Programma afspelen

(**CD**, **USB**)

Met deze functie kunt u maximaal 24 muzieknnummers programmeren.

CD (CD-DA)

- 1 Druk op [PROGRAM] in de stand Stop.
 - "PROGRAM" wordt enkele seconden getoond.
- 2 Kies de track van uw keuze door op de cijfertoetsen te drukken.
 - Herhaal deze stap als u andere tracks wilt programmeren.
- 3 Druk op [▶/||] als u het afspelen wilt starten.

CD (MP3), **USB**

- 1 Druk op [PROGRAM] in de stand Stop.
 - "PROGRAM" wordt enkele seconden getoond.
- 2 Kies het album van uw keuze door op [▲, ▼] te drukken.
- 3 Kies de track van uw keuze door op [▶▶] en vervolgens op de cijfertoetsen te drukken.
- 4 Druk op [OK].
 - Herhaal stappen 2 tot 4 als u andere tracks wilt programmeren.
- 5 Druk op [▶/||] als u het afspelen wilt starten.

Inhoud programma regelen	Druk in de stopmodus op [◀◀] of [▶▶].
De laatste track wissen	Druk in de stopmodus op [DEL].
Programmafunctie annuleren	Druk op [PROGRAM] in de stand Stop. <ul style="list-style-type: none"> • "PGM OFF" wordt enkele seconden getoond.
Alle geprogrammeerde tracks wissen	Druk op [■] in de stand Stop. "CLEAR ALL" wordt weergegeven. Druk binnen 5 seconden nogmaals op [■].



- Het programmageheugen wordt geannuleerd als u de schuifdeur opent of het USB-apparaat verwijdt.

Luisteren naar DAB/DAB+

Vorbereidingen

- Zorg ervoor dat de DAB-antenne aangesloten is. (→ 59)
- Schakel het toestel in.
- Druk herhaaldelijk op [RADIO, EXT-IN] om "DAB+" te selecteren.

Bewaren van zenders

Om naar de DAB/DAB+-uitzendingen te luisteren, moeten de beschikbare zenders in dit toestel bewaard worden.

- Dit toestel zal "DAB AUTO SCAN" automatisch starten en de zenders bewaren die in uw regio beschikbaar zijn als u voor de eerste keer "DAB+" selecteert.



- "SCAN FAILED" wordt weergegeven als auto scan geen succes heeft. Zoek de positie met de beste ontvangst op (→ 65, "Controleren of verbeteren van de kwaliteit van de signaalontvangst") en voer opnieuw het scannen van de DAB/DAB+-zenders uit.

■ Opnieuw scannen van de DAB/DAB+-zenders

Als nieuwe zenders toegevoegd worden of als de antenne bewogen werd, voer de auto scan dan opnieuw uit.

- 1 Druk op [RADIO MENU] om "AUTO SCAN" te selecteren en druk vervolgens op [OK].
- 2 Druk terwijl "START ?" knippert op [OK].



- Wanneer het geheugen geüpdatet wordt met auto scan, zullen de met preset ingestelde zenders gewist worden. Stel deze opnieuw in (→ onder).

Luisteren naar de bewaarde zenders

Druk op [◀◀] of [▶▶] om een zender te selecteren.

- Druk als alternatief op [◀◀/◀◀] of [▶▶/▶▶] op dit toestel als "STATION" geselecteerd is als de afstemmodus*1.

Presetten van DAB/DAB+-zenders

U kunt tot 20 DAB/DAB+ kanalen van te voren instellen. Kanaal 1 tot 5 zal ingesteld worden als de favoriete zenders onder (FAVOURITE) [1] tot [5]. (→ rechts, "Veranderen van de zenders die onder (FAVOURITE) [1] tot [5] opgeslagen zijn")

- 1 Terwijl u naar een DAB/DAB+-uitzending luistert Druk op [PROGRAM].
- 2 Druk op de numerieke knoppen om een preset-nummer te selecteren.



- U kunt geen zenders met preset instellen als de zender niet uitzendt of wanneer de secundaire dienst geselecteerd is.
- Het station dat een kanaal bezet, wordt gewist als een ander station met preset in dat kanaal ingesteld wordt.

Veranderen van de zenders die onder (FAVOURITE) [1] tot [5] opgeslagen zijn

U kunt gemakkelijk de zenders veranderen die opgeslagen zijn onder (FAVOURITE) [1] tot [5].

Terwijl u naar een DAB/DAB+-uitzending luistert Houd één van [1] tot [5] ingedrukt tot "P □" op het display verschijnt.

("□" geeft een nummer aan.)



- Als u de zenders verandert die opgeslagen zijn onder (FAVOURITE) [1] tot [5], worden kanalen 1 tot 5 ook veranderd in dezelfde overeenkomstige zenders.

Luisteren naar met preset ingestelde DAB/DAB+-zenders

Druk op de numerieke knoppen [◀◀] of [▶▶] om het preset-station te selecteren.

- Druk als alternatief op [◀◀/◀◀] of [▶▶/▶▶] op dit toestel als "PRESET" geselecteerd is als de afstemmodus*1.
- U kunt kanaal 1 tot 5 selecteren door op één van (FAVOURITE) [1] tot [5] op dit toestel te drukken.

*1: De afstemmodus veranderen

- 1 Druk herhaaldelijk op [RADIO MENU] om "TUNE MODE" te selecteren.
- 2 Druk op [◀, ▶] om "STATION" of "PRESET" te selecteren en druk vervolgens op [OK].



- Om een preset zender te selecteren, moet u controleren of de zenders reeds met de hand met preset ingesteld zijn.
- Om nieuwe zenders toe te voegen met preset, selecteert u de zender met de methode die beschreven werd bij "Luisteren naar de bewaarde zenders" (→ links).

Luisteren naar de secundaire dienst

Sommige DAB/DAB+-zenders verstrekken naast de primaire dienst een secundaire dienst. Als de zender waar u naar luistert een secundaire dienst verstrekt, wordt "◻" weergegeven.

- 1 Als "◻" weergegeven wordt Druk herhaaldelijk op [RADIO MENU] om "DAB SECONDARY" te selecteren.
- 2 Druk op [◀, ▶] om de secundaire dienst te selecteren en druk op [OK].



- De instelling zal opnieuw op de primaire dienst gezet worden als veranderingen gemaakt worden (als de zender bijvoorbeeld veranderd wordt).

Display

Druk op [DISPLAY] om het display te veranderen.

De informatie zal over het display geschoven worden. Elke keer dat u op de knop drukt:

Dynamisch label:	Informatie over de uitzending
Weergave PTY:	Programmatype
Label ensemble:	De naam van het ensemble
Weergave frequentie:	Het frequentieblok en de frequentie worden weergegeven.
Weergave tijd:	Huidige tijd

Automatische klokinstelling

Als de DAB/DAB+-uitzending tijdinformatie bevat, zal de klok van het toestel automatisch geüpdatet worden.

- 1 Druk herhaaldelijk op [RADIO MENU] om "AUTO CLOCK ADJ" te selecteren.
- 2 Druk op [◀, ▶] om "ON ADJUST" te kiezen en druk vervolgens op [OK].



- Selecteer "OFF ADJUST" om de automatische functie voor het instellen van de klok uit te schakelen.

Controleren of verbeteren van de kwaliteit van de signaalontvangst

Om de kwaliteit van de signaalontvangst te verbeteren, moet minstens 1 frequentieblok met succes bewaard worden.

- Als "SCAN FAILED" weergegeven wordt nadat "DAB+" geselecteerd werd, of na een auto scan, ga dan verder met "Handmatig tunen van 1 frequentieblok" (→ onder)
- Als er al zenders in dit toestel bewaard zijn, ga dan verder met "Controleren van de ontvangstkwaliteit van het DAB/DAB+-signaal" (→ rechts)

Handmatig tunen van 1 frequentieblok

Gebruik deze functie om 1 frequentieblok te scannen na het bijstellen van de positie van de DAB-antenne.

Vorbereidingen

Noteer een frequentieblok dat in uw regio ontvangen kan worden (bijv. 12B 225,648 MHz).

- 1 Als "SCAN FAILED" weergegeven wordt. Stel de positie van de DAB-antenne bij.
- 2 Druk herhaaldelijk op [RADIO MENU] om "MANUAL SCAN" te selecteren.
- 3 Druk op [◀, ▶] om het frequentieblok te selecteren dat in uw regio ontvangen kan worden en druk vervolgens op [OK].



- Als zendstations bewaard zijn, ga dan verder met "Opnieuw scannen van de DAB/DAB+-zenders" om de zendstations op andere frequentieblokken te bewaren. (→ 64)
- Als "SCAN FAILED" nog steeds weergegeven wordt, herhaal dan stappen 1 tot 3 tot een zender bewaard wordt. Als die situatie dan nog niet verbeterd is, probeer dan een DAB-buitenantenne te gebruiken of raadpleeg uw verkoper.

Controleren van de ontvangstkwaliteit van het DAB/DAB+-signaal

- 1 Terwijl u naar de DAB/DAB+-uitzending luistert: Druk herhaaldelijk op [RADIO MENU] om "SIGNAL QUALITY" te selecteren en druk vervolgens op [OK].
 - Het huidige frequentieblok wordt weergegeven en vervolgens wordt de ontvangstkwaliteit aangeduid.

Ontvangstkwaliteit
0 (slecht) – 8 (uitstekend)



- 2 Als de ontvangstkwaliteit van het signaal slecht is, verplaats de antenne dan naar een positie waarin de ontvangstkwaliteit beter wordt.
- 3 Om verder te gaan met het controleren van de kwaliteit van de frequentieblokken: Druk opnieuw op [◀, ▶] en selecteer de gewenste frequentie.
- 4 Druk op [OK] om te verlaten.



- Als de antenne bijgesteld werd, voer dan auto scan uit om het geheugen van de zenders te updaten. (→ 64)

Naar de FM-radio luisteren

U kunt tot 30 FM-zenders van tevoren instellen met preset.

Kanaal 1 tot 5 zal ingesteld worden als de favoriete zenders onder (FAVOURITE) [1] tot [5]. (→ rechts, "Veranderen van de zenders die onder (FAVOURITE) [1] tot [5] opgeslagen zijn")

Vorbereidingen

- Zorg ervoor dat de antenne aangesloten is. (→ 59)
- Schakel het toestel in.
- Druk herhaaldelijk op [RADIO, EXT-IN] om "FM" te selecteren.

Automatisch presetten van de stations

- 1 Druk op [RADIO MENU] om "A.PRESET" te selecteren.
- 2 Druk op [◀, ▶] om "LOWEST" of "CURRENT" te kiezen en druk vervolgens op [OK].

LOWEST:

Starten van automatisch instellen van de voorkeuze bij de laagste frequentie ("FM 87.50").

CURRENT:

Starten van automatisch presetten bij de huidige frequentie.*1

- De tuner begint in toenemende volgorde alle stations die het kan ontvangen op de kanalen in te stellen.

*1: Raadpleeg voor het veranderen van de frequentie "Handmatige tuning".

Luisteren naar een van te voren ingesteld kanaal

Druk op de numerieke knoppen [1◀◀] of [▶▶] om het preset-station te selecteren.

- Druk als alternatief op [1◀◀/◀◀] of [▶▶/▶▶] op dit toestel als "PRESET" geselecteerd is als de afstemmodus*2.
- U kunt kanaal 1 tot 5 selecteren door op één van (FAVOURITE) [1] tot [5] op dit toestel te drukken.

Handmatige tuning

Stel het radiostation van uw keuze in door op [◀◀] of [▶▶] te drukken.

- Druk als alternatief op [1◀◀/◀◀] of [▶▶/▶▶] op dit toestel als "MANUAL" geselecteerd is als de afstemmodus*2.
- Houd, als u automatisch wilt afstemmen, de knop ingedrukt, totdat de frequentie snel verandert.

*2: De afstemmodus veranderen

- 1 Druk herhaaldelijk op [RADIO MENU] om "TUNE MODE" te selecteren.
- 2 Druk op [◀, ▶] om "PRESET" te selecteren en druk vervolgens op [OK].

Handmatig instellen van de voorkeuzezenders

- 1 Terwijl u naar de radio-uitzending luistert Druk op [PROGRAM].
- 2 Kies een vooraf ingesteld nummer door op de cijfer-toetsen te drukken.
 - Voer stappen 1 tot 2 opnieuw uit om meer voorkeuzezenders in te stellen.



- Er wordt over een eerder opgeslagen station heen geschreven wanneer een ander station opgeslagen wordt op dezelfde plaats van het van te voren ingestelde kanaal.

Veranderen van de zenders die onder (FAVOURITE) [1] tot [5] opgeslagen zijn

U kunt gemakkelijk de zenders veranderen die opgeslagen zijn onder (FAVOURITE) [1] tot [5].

Terwijl u naar de radio-uitzending luistert Houd één van [1] tot [5] ingedrukt tot "P □" op het display verschijnt.

("□" geeft een nummer aan.)



- Als u de zenders verandert die opgeslagen zijn onder (FAVOURITE) [1] tot [5], worden kanalen 1 tot 5 ook veranderd in dezelfde overeenkomstige zenders.

Weergeven van de huidige status van het FM-signaal

Druk herhaaldelijk op [DISPLAY] om "FM STATUS" te selecteren.

- "FM ST": Er wordt een FM-stereo uitzending ontvangen.
- "FM ---": Er wordt geen uitzending ontvangen of de ontvangen FM-uitzending is zwak of monoauraal.
- "FM MONO": U moet de "FM MODE" op "MONO" zetten. (→ 70, "Als er tijdens de FM-ontvangst teveel ruis is.")



- "STEREO" wordt weergegeven als dit toestel op een stereo-uitzending afgestemd is.

Weergeven van RDS-tekstgegevens

Dit systeem kan de tekstgegevens weergeven die worden uitgezonden door het Radio Data System (RDS) dat in sommige gebieden beschikbaar is.

Druk herhaaldelijk op [DISPLAY].

- "PS": Programma service
"PTY": Programmatype
"FREQ": Frequentie



- RDS is alleen beschikbaar als stereo bij ontvangst werkzaam is.
- RDS kan mogelijk niet beschikbaar zijn als de ontvangst slecht is.

AUX-ingang

U kunt via dit toestel naar muziek uit een extern muziekapparaat luisteren.

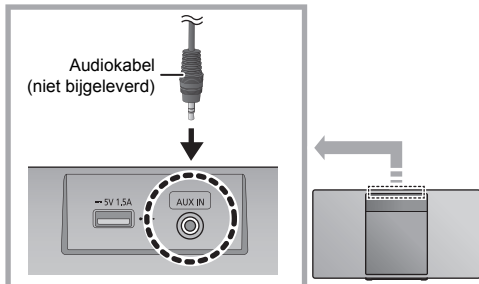

- 1 Sluit een extern audio-apparaat aan met gebruik van de (niet bijgeleverde) audiokabel.
 - Stekkertype: $\varnothing 3,5$ mm stereo
- 2 Druk herhaaldelijk op [RADIO, EXT-IN] om "AUX" te selecteren en start het afspelen op het verbonden apparaat.

AUX-IN auto play

Deze functie schakelt dit toestel automatisch in en schakelt naar de "AUX"-bron wanneer u het afspelen op een extern muziekapparaat start.

- 1 Druk herhaaldelijk op [SETUP] om "AUX-IN AUTO PLAY" te selecteren.
- 2 Druk op [◀, ▶] om "ON" te kiezen en druk vervolgens op [OK].



- Om de functie uit te schakelen, selecteert u "OFF" in stap 2.
- De fabrieksinstelling is "OFF".
- Als deze functie uit is, zal "AUX-IN AUTO PLAY IS OFF" weergegeven worden telkens als u "AUX" selecteert.
- Deze functie werkt niet wanneer het volume van het externe muziekapparaat laag is; verhoog het volume ervan.
- Om te voorkomen dat dit toestel onopzettelijk ingeschakeld wordt, of automatisch naar de "AUX"-bron schakelt, stopt u het afspelen op het externe muziekapparaat voordat u dit toestel uitschakelt of voordat u van audiobron wisselt.

Selecteren van het ingangsniveau van het geluid van het externe toestel

- 1 Druk in de "AUX"-modus herhaaldelijk op [SOUND] om "INPUT LEVEL" te selecteren.
- 2 Druk op [◀, ▶] om "LOW" of "HIGH" te selecteren en druk vervolgens op [OK].
 - De fabrieksinstelling is "HIGH".



- Om de geluidsvorming te verbeteren als "HIGH" geselecteerd is, selecteer dan "LOW".
- Schakel de equalizer (indien aanwezig) van het externe apparaat uit om geluidsvorming te voorkomen.
- Raadpleeg voor details de gebruiksaanwijzing van het apparaat.

Geluidsinstelling

De volgende geluidseffecten kunnen toegevoegd worden aan de audio output.

- 1 Druk herhaaldelijk op [SOUND] om het effect te selecteren.
- 2 Druk op [◀, ▶] om de instelling te kiezen en druk vervolgens op [OK].

"MY SOUND" (Mijn Geluid)	"SOUND 1", "SOUND 2", of "SOUND 3". (→ onder, "De geluidsinstellingen opslaan")
"SPACE TUNE" (Space Tune)	"FREE", "NEAR WALL", "WALL MOUNT" of "CORNER". FREE: Geen objecten (muur, enz.) rondom dit toestel. NEAR WALL: Er is een muur achter dit toestel. WALL MOUNT: Dit toestel is aan de muur gemonteerd. CORNER: Dit toestel staat in de hoek van de kamer. • Druk als alternatief op [SPACE TUNE] op dit toestel.
"BASS" (Bass) of "TREBLE" (Treble)	Stel het niveau in (van -4 tot +4).
"CLEAR SURROUND" (Clear Surround)	"MODE 1 CLEAR SURROUND", "MODE 2 CLEAR SURROUND" of "OFF CLEAR SURROUND". • Druk als alternatief op [CLEAR SURROUND] op dit toestel.
"CLEAR-MODE DIALOG" (Clear-mode dialogue)	"ON CLEAR-MODE DIALOG" of "OFF CLEAR-MODE DIALOG".

- U zou een afname kunnen opmerken van de geluidskwaliteit wanneer deze effecten gebruikt worden met bepaalde bronnen. Als dit gebeurt, zet u de geluidseffecten dan uit.
- Als "AUX" als bron geselecteerd is, kunt u "INPUT LEVEL" selecteren om het ingangsniveau van het geluid van het externe apparaat te regelen. (→ links)

De geluidsinstellingen opslaan

U kunt de gewenste geluidsinstellingen opslaan in "SOUND 1", "SOUND 2" of "SOUND 3" als "MY SOUND".

- 1 Stel uw gewenste geluidseffecten in. (→ hierboven)
- 2 Druk op [SETUP] om "SAVE MY SOUND" te selecteren.
- 3 Druk op [◀, ▶] om een instellingsnummer te selecteren en druk vervolgens op [OK].
 - "SAVED" wordt weergegeven.
 - De eerder bewaarde geluidsinstellingen zullen vervangen worden wanneer u nieuwe instellingen op hetzelfde instellingsnummer opslaat.

Oproepen van de geluidsinstellingen die u opgeslagen had

- 1 Druk op [SOUND] om "MY SOUND" te selecteren.
- 2 Druk op [◀, ▶] om het gewenste geluidsinstellingsnummer te selecteren en druk vervolgens op [OK].

D.Bass

Druk op [D.BASS] om "ON D.BASS" of "OFF D.BASS" te selecteren.

- Druk als alternatief op [D.BASS] op het toestel.

Preset EQ

Druk herhaaldelijk op [PRESET EQ] om "HEAVY" (zwaar), "SOFT" (zacht), "CLEAR" (helder), "VOCAL" (stem) of "FLAT" (vlak/uit) te selecteren.



- Als "PRESET EQ" geselecteerd is, zal de instelling van Bass, Treble de instelling van preset EQ overeenkomstig volgen.

Klok en Timer

Instelling van de klok

Het betreft een 24-uurs klok.

- 1 Kies "CLOCK" door op [CLOCK/TIMER] te drukken.
- 2 Druk op [▲, ▼] om de tijd in te stellen en druk vervolgens op [OK].

De tijd controleren

Druk op [CLOCK/TIMER].



- De klok wordt gereset als de stroom uitvalt of de voedingskabel losgemaakt wordt.
- Stel de klok regelmatig opnieuw in om diens nauwkeurigheid te handhaven.

Slaaptimer

De slaaptimer kan het apparaat na het verstrijken van een ingestelde tijd uitschakelen.

Druk herhaaldelijk op [SLEEP] om de instelling (in minuten) te selecteren.

"SLEEP 30" → "SLEEP 60" → "SLEEP 90" → "SLEEP 120"
↑ "OFF" (Annuleren) ↓



- De resterende tijd wordt iedere minuut op het display van het toestel aangegeven behalve wanneer andere handelingen verricht worden. "SLEEP 1" wordt altijd weergegeven als er nog 1 minuut resteert.
- De afspeeltimer en de slaaptimer kunnen samen gebruikt worden. De slaaptimer is altijd de belangrijkste timer op het toestel.

Afspeeltimer

U kunt de timer instellen zodat dit toestel op een bepaald tijdstip van de dag ingeschakeld wordt.

Voorbereidingen

Stel de klok in.

- 1 Druk herhaaldelijk op [CLOCK/TIMER] om "TIMER ADJ" te selecteren.
- 2 Druk op [▲, ▼] om de starttijd ("ON TIME") in te stellen en druk vervolgens op [OK].
- 3 Druk op [▲, ▼] om de eindtijd ("OFF TIME") in te stellen en druk vervolgens op [OK].
- 4 Druk op [▲, ▼] om de muziekbron te selecteren* en druk vervolgens op [OK].

Inschakelen van de timer

- 1 Maak de geselecteerde muziekbron gereed en stel het gewenste volume in.
- 2 Druk op [⊙, PLAY].
 - "⊙" wordt weergegeven.Druk op [⊙, PLAY] als u wilt annuleren.
- 3 Druk op [Ⓛ] om het toestel op de stand-by-modus te zetten.

De instellingen controleren

Druk herhaaldelijk op [CLOCK/TIMER] om "TIMER ADJ" te selecteren.

(Druk tijdens stand-by twee keer op [CLOCK/TIMER].)



- De timer start op een laag volume dat geleidelijk verhoogd wordt tot het van tevoren ingestelde niveau.
- Als de timer ingeschakeld is, wordt hij iedere dag op het ingestelde tijdstip actief.
- Als u het toestel uitschakelt en weer inschakelt terwijl een timer in werking is, zal de timer aan het eind van de tijd niet stoppen.

* "CD", "USB", "DAB+" (**HC412**), "FM" kunnen als de muziekbron ingesteld worden.

Overige

Auto off-functie

Dit toestel zal als fabrieksinstelling automatisch op de stand-by-modus gaan staan als er geen geluid is en het gedurende ongeveer 20 minuten niet gebruikt wordt.

Om deze functie te annuleren

- 1 Druk herhaaldelijk op [SETUP] om "AUTO OFF" te selecteren.
- 2 Druk op [◀, ▶] om "OFF" te kiezen en druk vervolgens op [OK].



- Om de functie in te schakelen, selecteert u "ON" in stap 2.
- Deze instelling kan niet gekozen worden als radio de bron is.
- Wanneer verbinding met een Bluetooth®-apparaat gemaakt wordt, werkt de functie niet.

Bluetooth® stand-by

Als "SC-HC412" of "SC-HC410" geselecteerd is vanuit het Bluetooth®-menu van een gepaard Bluetooth®-apparaat zal dit toestel automatisch vanuit de stand-by-modus ingeschakeld worden en een Bluetooth®-verbinding tot stand brengen.

- 1 Druk herhaaldelijk op [SETUP] om "BLUETOOTH STANDBY" te selecteren.
- 2 Druk op [◀, ▶] om "ON" te kiezen en druk vervolgens op [OK].



- Om de functie uit te schakelen, selecteert u "OFF" in stap 2.
- De fabrieksinstelling is "OFF". Als deze functie op "ON" gezet is, zal het stand-by stroomverbruik toenemen.

Veranderen van de code van het toestel en de afstandsbediening

Als andere apparatuur van Panasonic op de bijgeleverde afstandsbediening reageert, verander dan de code van de afstandsbediening.

- 1 Druk herhaaldelijk op [CD/USB] om "CD" te selecteren.
- 2 Druk op het toestel op [■] en houd deze ingedrukt en druk op de afstandsbediening op [2] en houd deze ingedrukt tot het display van het toestel "REMOTE 2" toont.
- 3 Houd op de afstandsbediening [OK] en [2] minstens 4 seconden ingedrukt.



- Om de modus weer opnieuw op "REMOTE 1" te zetten, herhaalt u bovenstaande stappen maar vervangt u [2] door [1].

Updaten van de software

Af en toe zal Panasonic een software-update voor dit systeem uitgeven dat een toevoeging of een verbetering kan vormen voor de manier waarop een kenmerk werkt. Deze updates zijn gratis beschikbaar. Raadpleeg voor meer details de volgende website.

<http://panasonic.jp/support/global/cs/>
(Deze website is alleen in het Engels.)

Controleren van de software-versie

Druk herhaaldelijk op [SETUP] om "SW VER." te selecteren en druk vervolgens op [OK]. De versie van de geïnstalleerde software wordt weergegeven.

- Druk op [OK] om te verlaten.

Verhelpen van ongemakken

Voer eerst de onderstaande controles uit voordat u het apparaat laat repareren. Als u twijfelt aan het resultaat van enkele controles, of als de oplossingen die door de volgende gids worden voorgesteld het probleem niet verhelpen, neem dan contact op met uw verkoper voor advies.

Alle instellingen opnieuw op de fabrieksinstellingen zetten

Verricht een reset van het geheugen als de volgende situaties optreden:

- Er is geen reactie als op de knoppen gedrukt wordt.
 - U wilt de instellingen wissen en resetten.
- ① Sluit het netsnoer af (wacht minstens 30 seconden alvorens verder te gaan met stap ②).
 - ② Terwijl u op het toestel op [⏻/⏪] drukt en deze ingedrukt houdt, sluit u opnieuw het netsnoer aan.
 - Blijf [⏻/⏪] ingedrukt houden tot "-----" op het display verschijnt.
 - ③ Laat [⏻/⏪] los.



- De instellingen worden weer op de fabrieksinstellingen gezet. U dient de instellingen weer in te stellen.

Algemeen

Kan het toestel niet inschakelen.

- Wacht na het aansluiten van het netsnoer ongeveer 10 seconden alvorens het toestel in te schakelen.

Er wordt brommen gehoord tijdens het afspelen.

- Er bevindt zich een netsnoer of fluorescent licht vlakbij de snoeren. Houd andere apparatuur en snoeren verwijderd van de kabels.

Het toestel werkt niet.

- Een van de beveiligingen van het toestel kan in werking zijn getreden.
 - ① Druk op het toestel op [⏻/⏪] om het toestel op stand-by te schakelen.
 - Als het toestel niet uitgeschakeld wordt, sluit het netsnoer dan af van het stopcontact, sluit het na ongeveer 30 seconden weer aan en wacht daarna ongeveer 10 seconden.
 - ② Druk op het toestel op [⏻/⏪] om het in te schakelen. Als het toestel nog steeds niet bediend kan worden, raadpleeg dan de verkoper.

Tijdens de stand-by-modus wordt het opladen niet gestart.

- Schakel dit toestel in en controleer of het opladen gestart is. Zet het toestel vervolgens op de stand-by-modus. (→ 60)

Er klinkt ruis.

- Als een apparaat op zowel de AUX IN-aansluiting als de USB-poort aangesloten is, kan ruis ontstaan, afhankelijk van het apparaat. Trek in dit geval de USB-kabel uit de USB-poort.

Afstandsbediening

De afstandsbediening werkt niet correct.

- De batterij is leeg of niet goed geplaatst. (→ 57)

Disc

Onjuiste weergave of het afspelen start niet.

- Zorg ervoor dat de disc compatibel is met dit toestel. (→ 72)
- Er zich vocht op de lens. Wacht een uur en probeer opnieuw.

USB

Geen reactie als op [▶/||] gedrukt wordt.

- Sluit het USB-toestel af en weer aan. Schakel als alternatief het apparaat uit en weer in.

De USB-drive of diens inhoud kan niet worden gelezen.

- Het formaat van de USB-drive, of van diens inhoud is/zijn niet compatibel met het apparaat (→ 72).
- De USB-hostfunctie van dit product werkt misschien niet met bepaalde USB-toestellen.

Langzame werking van de USB-flash drive.

- Een groot bestandformaat of een USB-flash drive met een groot geheugen vereisen een langere leestijd.

De verstreken tijd die weergegeven wordt, is verschillend van de huidige afspeeltijd.

- Kopieer de gegevens naar een ander USB-toestel of maak een back-up van de gegevens en herformateer het USB-toestel.

Radio

[HC412]

De ontvangst van DAB/DAB+ is slecht.

- Houd de antenne verwijderd van de computers, televisies en andere kabels en snoeren.
- Gebruik een buitenantenne.

Als er tijdens de FM-ontvangst teveel ruis is.

- Verander het geluid dat als mono uitgegeven moet worden.
 - ① Druk herhaaldelijk op [RADIO MENU] om "FM MODE" te selecteren.
 - ② Druk op [◀, ▶] om "MONO" te kiezen en druk vervolgens op [OK].

Het geluid wordt mono.

- Om dit te annuleren selecteert u "STEREO" of verandert u de frequentie.

Selecteer in normale omstandigheden "STEREO".

Tijdens het luisteren naar een radio-uitzending is de ontvangst statisch of met ruis.

- Bevestig dat de antenne correct aangesloten is. (→ 59)
- Stel de positie van de antenne af.
- Probeer een bepaalde afstand tussen de antenne en de voedingskabel te handhaven.
- Probeer een buitenantenne te gebruiken als vlakbij uw huis gebouwen of bergen staan.
- Schakel de televisie of andere audiospelers uit of scheidt deze van dit toestel.
- Houd dit toestel op afstand van mobiele telefoons als er interferentie is.

Bluetooth®

Het paren kan niet voltooid worden.

- Controleer de toestand van het Bluetooth®-apparaat.

Het apparaat kan niet aangesloten worden.

- Het paren van het apparaat verliep zonder succes of de registratie werd vervangen. Probeer het apparaat opnieuw te paren. (→ 61)
- Het kan zijn dat dit toestel op een ander apparaat aangesloten is. Sluit het andere apparaat af en probeer het apparaat opnieuw te paren. (→ 61)
- Als "MODE 2" geselecteerd is in "LINK MODE", selecteer dan "MODE 1". (→ 61)
- Schakel het toestel uit en weer in en probeer het opnieuw als het probleem aanhoudt.

Het apparaat is aangesloten maar er komt geen audio uit dit toestel.

- Voor sommige ingebouwde Bluetooth®-apparaten dient u de audio-uitgang met de hand op "SC-HC412" of "SC-HC410" te zetten. Lees voor details de handleiding van het apparaat.

Het geluid wordt onderbroken.

- Het apparaat bevindt zich buiten het communicatiebereik van 10 m. Breng het Bluetooth®-apparaat dichterbij dit toestel.
- Verhelp alle interferentie tussen dit toestel en het apparaat.
- Andere apparaten die van de 2,4 GHz-frequentieband gebruik maken, zoals draadloze routers, magnetronoven, draadloze telefoons, enz., veroorzaken interferentie. Breng het Bluetooth®-apparaat dichterbij dit toestel en op afstand van andere apparaten.
- Selecteer "MODE 1" voor een stabiele communicatie. (→ 61)

AUX-ingang

De AUX-IN auto play-functie werkt niet.

- Controleer of het externe muziekapparaat correct verbonden is.
- Controleer of de "AUX-IN AUTO PLAY"-instelling op "ON" staat. (→ 67)
- Verhoog het volume van het externe muziekapparaat.

Onopzettelijke activering van de AUX-IN auto play-functie.

- Stop het afspelen van het externe muziekapparaat.
- Dit kan het resultaat zijn van ruis die gedetecteerd is via de verbinding met de AUX IN-aansluiting. Verbind de audiokabel met het externe muziekapparaat alvorens het andere uiteinde van de audiokabel met de AUX IN-aansluiting te verbinden.

Berichten

De volgende berichten of dienstnummers kunnen op het display van het toestel verschijnen.

“--:--”

- Het netsnoer werd voor het eerst aangesloten of er heeft niet een stroomuitval plaatsgevonden. Stel de tijd in (→ 68).

“ADJUST CLOCK”

- De klok is niet ingesteld. Stel de klok overeenkomstig in.

“ADJUST TIMER”

- De afspeeltimer is niet ingesteld. Stel de afspeeltimer overeenkomstig in.

“AUTO OFF”

- Het toestel werd ongeveer 20 minuten lang niet gebruikt en wordt binnen een minuut uitgeschakeld. Druk op ongeacht welke toets om dit te annuleren.

“ERROR”

- Er is een onjuiste handeling verricht. Lees de instructies en probeer het opnieuw.

“F□□” / “F□□□” (“□” geeft een nummer aan.)

- Er is een probleem met dit toestel.
Sluit het netsnoer af van het stopcontact, sluit het na ongeveer 30 seconden weer aan, wacht ongeveer 10 seconden en schakel het toestel in. Als het probleem aanhoudt, sluit het netsnoer dan af en raadpleeg uw verkoper.

“ILLEGAL OPEN”

- Het schuifdeksel staat in een onjuiste positie. Na het toestel te hebben uitgeschakeld, sluit u het netsnoer af van het stopcontact, sluit u het na ongeveer 30 seconden weer aan, wacht u ongeveer 10 seconden en schakelt u het toestel in. Als het bericht nog steeds weergegeven wordt, sluit het netsnoer dan af en raadpleeg uw verkoper.

“LINKING”

- Dit systeem probeert verbinding te maken met het laatst verbonden Bluetooth®-apparaat als “BLUETOOTH” geselecteerd is.

“NO DEVICE”

- De USB is niet correct naar binnen gestoken. Lees de instructies en probeer het opnieuw (→ 60).

“NO DISC”

- Plaats de af te spelen disk (→ 60).

“NO PLAY”

- Bestudeer de inhoud. U kunt alleen het ondersteunde formaat afspelen. (→ 73)
- De bestanden in het USB-apparaat kunnen beschadigd zijn. Formateer het USB-apparaat en probeer het opnieuw.
- Het kan zijn dat het toestel een probleem heeft. Schakel het toestel uit en weer in.

“NO PRESET” (HC412)

- Er zijn geen met preset ingestelde DAB/DAB+-zenders die geselecteerd kunnen worden. Stel enkele kanalen in met preset. (→ 64)

“NO SIGNAL” (HC412)

- Deze zender kan niet ontvangen worden. Controleer uw antenne (→ 59).

“NOT SUPPORTED”

- U heeft verbinding gemaakt met een niet ondersteund USB-apparaat.

“PGM FULL”

- Het aantal geprogrammeerde tracks is meer dan 24.

“PLAYERERROR”

- U heeft een niet-ondersteund bestand afgespeeld. Het systeem zal die track overslaan en de volgende afspelen.

“READING”

- Het toestel controleert de informatie van de “CD”/“USB”. Nadat deze weergave verdwenen is kunt u de bediening starten.

“REMOTE □” (“□” geeft een nummer aan.)

- De afstandsbediening en dit toestel gebruiken verschillende codes. Verander de code op de afstandsbediening.
 - Als “REMOTE 1” weergegeven wordt, houd [OK] en [1] dan minstens 4 seconden ingedrukt.
 - Als “REMOTE 2” weergegeven wordt, houd [OK] en [2] dan minstens 4 seconden ingedrukt.

“SCAN FAILED” (HC412)

- De zenders kunnen niet ontvangen worden. Controleer uw antenne en probeer auto scan (→ 64).
Als “SCAN FAILED” nog steeds weergegeven wordt, zoek dan de beste signaalontvangst op met de “MANUAL SCAN” tune-functie. (→ 65)

“SOUND □ NOT SET” (“□” geeft een nummer aan.)

- Er is geen instelling onder het geselecteerde geluidsinstellingsnummer opgeslagen. Sla de geluidsinstellingen op (→ 67)

“USB OVER CURRENT ERROR”

- Het USB-apparaat verbruikt teveel stroom. Schakel over naar een andere bron dan “USB”, verwijder de USB en schakel het toestel uit.
- Controleer de aansluiting, dit kan door een defecte USB-kabel worden veroorzaakt.

“VBR”

- Het systeem kan niet de resterende afspeeltijd voor de tracks met variabele bitsnelheid (VBR) tonen.

“WAIT”

- Dit wordt bijvoorbeeld weergegeven als het toestel aan het uitschakelen is.

Zorg voor apparaat en media

Trek de netstekker uit het netstopcontact alvorens onderhoud uit te voeren.

■ Reinig dit apparaat met een zachte, droge doek

- Als het toestel erg vuil is, wring dan een met water nat gemaakte doek goed uit en veeg het vuil weg. Neem het toestel vervolgens met een droge doek af.
- Gebruik een zachte doek voor de reiniging van de luidsprekers.
Gebruik geen tissues of andere materialen die uiteen kunnen vallen. Er zouden kleine stukjes in de luidsprekerafdekking kunnen terechtkomen.
- Gebruik nooit alcohol, ververdunner of benzine om dit apparaat te reinigen.
- Voordat u chemisch behandelde doekjes gebruikt, dient u de instructies van het doekje zorgvuldig te lezen.

■ Onderhoud van de lens

- Reinig de lens regelmatig om een slechte werking ervan te voorkomen. Gebruik een luchtblazer om het stof te verwijderen en een katoenen lap als de lens bijzonder vuil is.
- U kunt geen lensreiner van het type voor CD's gebruiken.
- Laat het schuifdeksel niet lange tijd geopend. De lens kan dan vuil worden.
- Raak de lens niet met uw vingers aan.

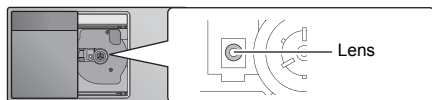

■ Disks reinigen

WEL DOEN



NIET DOEN



Neem de disk met een vochtige doek af en daarna met een droge doek.

■ Voorzorgsmaatregelen bij het hanteren van disks

- Neem de disk vast aan de randen om per ongeluk krassen of vingerafdrukken op de disk te voorkomen.
- Plak geen etiketten of stickers op de disks.
- Gebruik geen reinigingsmiddelen voor LP's, benzine, verdunders, vloeistoffen ter voorkoming van statische elektriciteit of welke andere oplosmiddelen ook.
- Gebruik niet de volgende disks:
 - Disks met zichtbaar kleefmiddel van verwijderde stickers of etiketten (gehuurde disks, enz.)
 - Disks die erg krom getrokken of gebarsten zijn.
 - Onregelmatig gevormde disks, zoals in de vorm van een hart.

■ Weggoien of verhuizen van dit toestel

Het toestel kan de informatie van de gebruikersinstellingen behouden. Als u dit toestel wegdoet, of omdat u het weggooit of omdat u het aan iemand anders geeft, volg dan de procedure om alle instellingen weer op de fabrieksinstellingen te zetten en de gebruikerinstellingen te wissen.

(→ 69, "Alle instellingen opnieuw op de fabrieksinstellingen zetten")

Afspeelbare media

Compatibele CD

- Een disc met het CD-logo.



- Dit toestel kan discs afspelen die conform het CD-DA formaat zijn.
- Dit systeem kan CD-R/RW afspelen met inhoud in CD-DA of MP3-formaat.
- Het toestel is misschien niet in staat bepaalde discs af te spelen, al naargelang de opnameomstandigheden.
- Finaliseer de disc vóór het afspelen op het apparaat waarmee hij opgenomen is.
- Als de disk zowel MP3 als gewone audiogegevens (CD-DA) bevat, speelt het apparaat het type af dat op het binnenste deel van de disk opgenomen is.
- Dit apparaat kan geen bestanden afspelen die opgenomen zijn met gebruik van packet write.
- De disc moet conform ISO9660 niveau 1 of 2 zijn (behalve voor verrote formaten).



- Er zijn CD-R/RW's die door de conditie van de opname niet kunnen worden afgespeeld.
- MP3-bestanden zijn gedefinieerd als tracks en mappen zijn gedefinieerd als albums.
- Dit systeem geeft toegang tot maximaal:
 - CD-DA: 99 tracks
 - MP3: 999 tracks, 255 albums (met inbegrip van rootmap)
- Opnames worden niet noodzakelijk afgespeeld in de volgorde waarin u ze hebt opgenomen.

Compatibele USB-apparatuur

- Dit apparaat garandeert niet dat alle USB-apparaten aangesloten kunnen worden.
- FAT12, FAT16 en FAT32 bestandssystemen worden ondersteund.
- Dit toestel ondersteunt USB 2.0 Full Speed.
- USB-toestellen met een opslagcapaciteit van meer dan 32 GB kunnen onder bepaalde omstandigheden niet werken.
- Ondersteund formaat: Bestanden met extensie ".mp3" of ".MP3".
- Afhankelijk van hoe u de bestanden creëert, kan het zijn dat ze niet in de door u genummerde volgorde afgespeeld worden, of dat ze geheel niet afgespeeld worden.



- Bestanden zijn gedefinieerd als tracks en mappen zijn gedefinieerd als albums.
- Dit systeem geeft toegang tot maximaal:
 - 800 albums (inbegrepen bovenste map)
 - 8000 tracks
 - 999 tracks per album

Specificaties

■ ALGEMEEN

Stroomverbruik	23 W
Stroomverbruik tijdens de stand-by-modus (Als "BLUETOOTH STANDBY" op "OFF" staat)*1	Ong. 0,2 W
(Als "BLUETOOTH STANDBY" op "ON" staat)*1	Ong. 0,3 W
Stroomtoevoer	AC 220 V tot 240 V, 50 Hz

Afmetingen (B×H×D)	420 mm×225 mm×102 mm
Massa	Ong. 2,4 kg
Bereik bedrijfstemperatuur	0 °C tot +40 °C
Bereik bedrijfsvochtigheid	35 % tot 80 % RH (geen condens)

■ VERSTERKER

Uitgangsvermogen	
RMS uitgangsvermogen	
Voorkanaal (beide kanalen aangedreven)	20 W per kanaal (8 Ω), 1 kHz, 10 % THD
Totale RMS power	40 W

■ TUNER

Preset geheugen	FM 30 zenders
Frequentiemodulatie (FM)	
Frequentiebereik	87,50 MHz tot 108,00 MHz (50 kHz stap)
Antenneterminals	75 Ω (niet gebalanceerd)

■ DAB (HC412)

DAB-geheugens	20 kan.
Frequentieband (golflengte)	
Band III	5A tot 13F (174,928 MHz tot 239,200 MHz)
Gevoeligheid *BER 4x10 ⁻⁴	
Min. Vereisten	-98 dBm
DAB-buitenantenne	
Aansluiting	F-Connector (75 Ω)

■ DISK

Afgespeelde disk (8 cm of 12 cm)	CD, CD-R/RW (CD-DA, MP3*2)
Pick up	
Golflengte	790 nm (CD)

■ LUIDSPREKERS

Luidsprekereenhe(i)d(en)	8 cm kegel type×2
Volledig bereik	

■ AANSLUITINGEN

USB-poort	
Stroom USB-poort	DC OUT 5 V 1,5 A
USB-standaard	USB 2.0 full speed
Mediabestand-formaatondersteuning	MP3*2 (*.mp3)
Formaat audio-ondersteuning	
MP3*2	
Bemonsteringsfrequentie	32/44,1/48 kHz
Woordlengte audio	16 bits
Kanaaltelling	2 kan.
USB-inrichting bestandsysteem	FAT12, FAT16, FAT32
AUX IN	Stereo, 3,5 mm-aansluiting
■ Bluetooth®	
Versie	Bluetooth® Ver.2.1+EDR
Klasse	Klasse 2
Ondersteunde profielen	A2DP, AVRCP
Frequentieband	2,4 GHz-band FH-SS
Bedieningsafstand	10 m Zichtlijn
Ondersteunde codec	SBC
Bedrijfsfrequentie	2402 MHz tot 2480 MHz
Maximum stroom (e.i.r.p.)	4 dBm



- De specificaties zijn zonder voorgaande kennisgeving aan wijzigingen onderhevig.
- Gewicht en afmetingen zijn bij benadering.
- De totale harmonische vervorming werd door een digitale spectrumanalysator gemeten.

*1: Er is geen apparaat op de USB-poort aangesloten voordat de stand-by-modus ingeschakeld wordt.

*2: MPEG-1 Layer 3, MPEG-2 Layer 3

Conformiteitsverklaring (DoC)

"Panasonic Corporation" verklaart hierbij dat dit product conform de essentiële eisen en andere relevante bepalingen van Richtlijn 2014/53/EU is.

Klanten kunnen een kopie van de originele DoC voor onze RE-producten downloaden vanaf onze DoC-server:
<http://www.ptc.panasonic.eu>

Neem contact op met de bevoegde vertegenwoordiger:
Panasonic Marketing Europe GmbH, Panasonic Testing Centre,
Winsbergring 15, 22525 Hamburg, Duitsland

Type draadloos	Bedrijfsfrequentie	Maximum stroom (dBm e.i.r.p.)
Bluetooth®	2402-2480 MHz	4 dBm

Wandmontage des Geräts (optional)

Dieses Gerät kann mithilfe der mitgelieferten Wandhalterungen, der Sicherheitsvorrichtung usw. an der Wand montiert werden. Vergewissern Sie sich, dass Wand und Befestigungs-/Sicherungsschrauben mindestens 36 kg tragen können. Schrauben und sonstige Bauteile werden nicht mitgeliefert, da Typ und Größe von der jeweiligen Installation abhängen.

- Informationen zu den erforderlichen Schrauben finden Sie in den Schritten 6 und 7 von "Anleitung zur Wandmontage".
- Als zusätzliche Schutzmaßnahme, befestigen Sie das Gerät mit dem Sturzpräventionsseil an der Wand.

Installationszubehör

■ Mitgeliefertes Zubehör

- 2 Wandhalterungen
- 1 Sicherheitshalterung
- 1 Referenzblatt zur Wandmontage

■ Zusätzlich erforderliches Zubehör (handelsüblich)

- 4 Wandbefestigungsschrauben
- 2 Befestigungsschrauben für die Sicherheitsvorrichtung
- 1 Seil zur Sturzprävention*
- 1 Ösenschraube

* Verwenden Sie ein Seil, das mindestens 36 kg tragen kann (Seilstärke: ca. 1,5 mm).

- Bewahren Sie Schrauben außerhalb der Reichweite von Kindern auf, um ein Verschlucken zu verhindern.
- Bewahren Sie die Wandhalterungen für Kinder unzugänglich auf, um ein Verschlucken zu verhindern.
- Bewahren Sie die Ösenschraube außerhalb der Reichweite von Kindern auf, um ein Verschlucken zu verhindern.

Sicherheitshinweise

Eine fachgerechte Installation ist erforderlich. Die Installation ist ausschließlich durch eine qualifizierte Installationsfachkraft durchzuführen. PANASONIC ÜBERNIMMT KEINE VERANTWORTUNG FÜR SACHSCHÄDEN UND/ ODER SCHWERE VERLETZUNGEN, EINSCHLIESSLICH TOD, DURCH DIE UNSACHGEMÄSSE INSTALLATION ODER HANDHABUNG.

WARNUNG:

Um Verletzungen zu vermeiden, muss dieses Gerät sicher an der Wand gemäß den Installationsanleitungen, befestigt werden.

Anleitung zur Wandmontage

Schalten Sie vor der Montage das Gerät aus und trennen Sie das Netzkabel von der Stromversorgung.

- 1 Lösen Sie die Befestigungsschraube an der Geräterückseite.

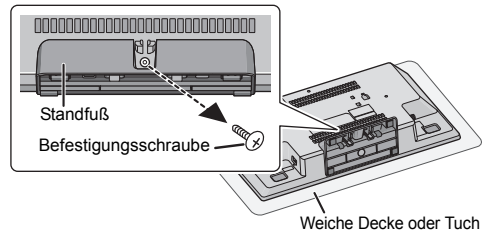

- 2 Entfernen Sie den Standfuß vom Gerät, während Sie die Rasten nach oben schieben.
 - Während Sie die Rasten nach oben schieben, ziehen Sie den Standfuß sanft nach vorne.

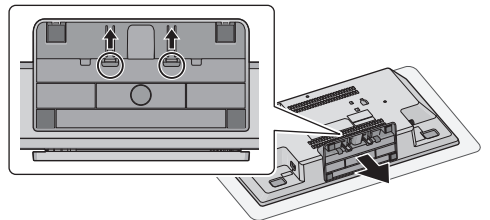

Bewahren Sie die entfernte Schraube und den Standfuß zur zukünftigen Verwendung auf.

- Wenn Sie das Gerät wieder von der Wand entfernen und dann verwenden, denken Sie daran, den Standfuß anzubringen und mit der Schraube zu sichern.

- 3 Bringen Sie das Seil zur Sturzprävention (nicht mitgeliefert) an diesem Gerät an.

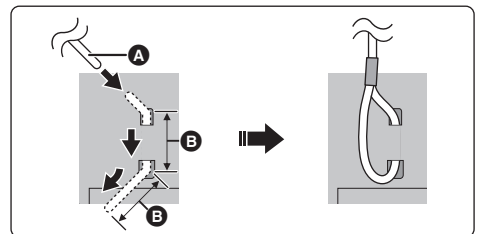

- **A** Seil zur Sturzprävention (nicht mitgeliefert)

• Biegen Sie das Kabel zweimal von der Spitze aus, jeweils bei 45° und in 5 mm Abstand, damit es durch die Löcher passt.

- **B** 5 mm

4 Befestigen Sie das Referenzblatt zur Wandmontage an der Wand an der Stelle, wo das Gerät montiert werden soll.

- Befestigen Sie das Referenzblatt zur Wandmontage geöffnet an der Wand.

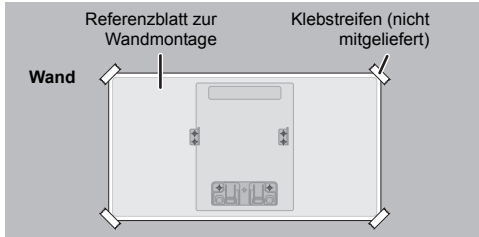

Erforderlicher Platz

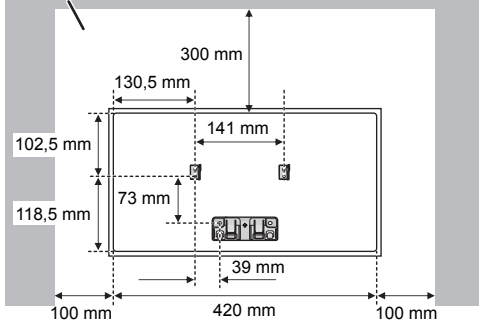

5 Bohren Sie jeweils mittig bei den Kreuz-Symbolen auf dem Referenzblatt die Löcher in die Wand.

- Entfernen Sie das Bohrungs-Referenzblatt nach Gebrauch von der Wand.

6 Befestigen Sie die Wandhalterungen mit jeweils zwei Schrauben (nicht mitgeliefert) an der Wand.

- Verwenden Sie eine Wasserwaage um sicherzustellen, dass beide Wandhalterungen waagrecht sind.

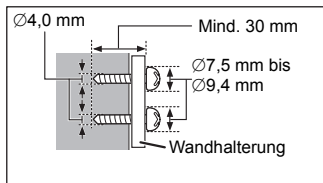

7 Befestigen Sie die Sicherheitsvorrichtung mit zwei Schrauben (nicht mitgeliefert) an der Wand.

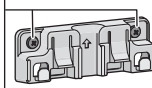
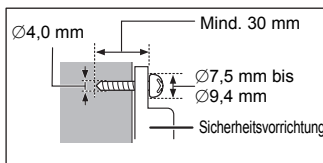

8 Befestigen Sie das Gerät.

- Schließen Sie das Netzkabel an das Gerät an, bevor Sie das Gerät an die Wand hängen. (→ 5)

- ① Haken Sie das Gerät mit beiden Händen sicher in die Wandhalterung ein.
- ② Heben Sie das Gerät leicht vertikal an, bis der Schlitz den Haken der Sicherheitshalterung erreicht.
- ③ Drücken Sie nach unten, bis das Gerät eingehakt und mit einem Klickgeräusch in die Sicherheitshalterung eingerastet ist.

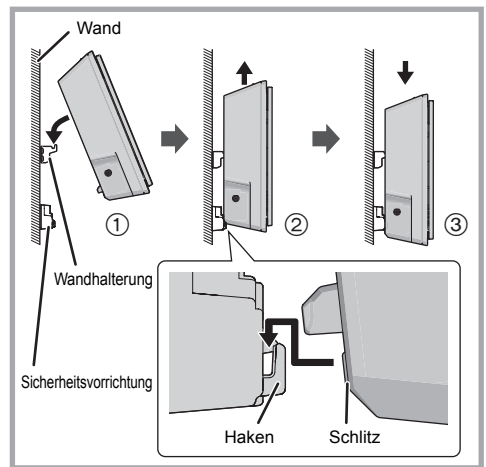
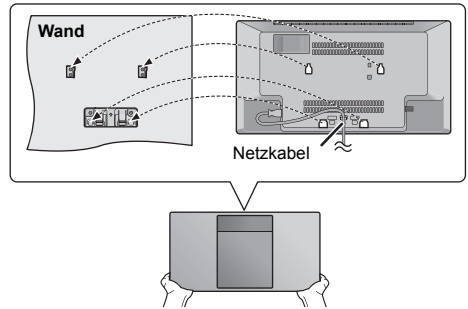

- Nachdem Sie das Gerät aufgehängt haben, ziehen Sie vorsichtig etwas an ihm, um sicherzustellen, dass es sicher auf den Wandhalterungen und der Sicherheitshalterung sitzt.

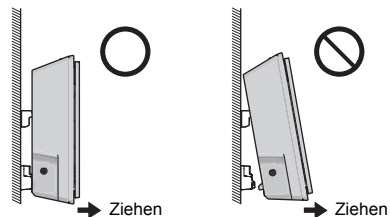

- 9** Bringen Sie das Seil zur Sturzprävention (nicht mitgeliefert) an der Wand an.

- Prüfen Sie, ob der Schlupf der Schnur minimal ist.

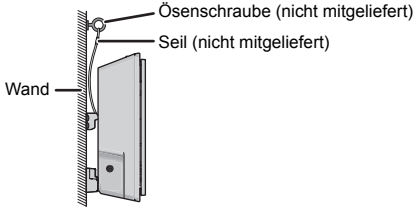

■ Entfernen des Geräts aus der Sicherheitsvorrichtung

- ① Halten Sie das Gerät mit einer Hand fest.
- ② Führen Sie zwei Finger ein und drücken Sie mit der anderen Hand auf die beiden Verschlüsse der Sicherheitshalterung.
- ③ Heben Sie das Gerät beim Drücken der beiden Verschlüsse leicht an, bis sich der Schlitz aus dem Haken des Sicherheitshalters gelöst hat.

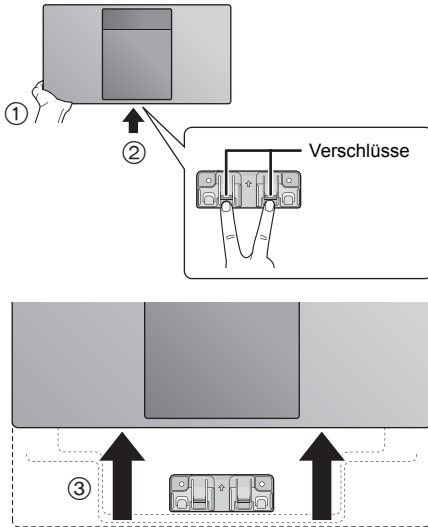

Français

Installation de l'appareil sur un mur (Facultatif)

Cet appareil peut être fixé au mur à l'aide des supports de montage muraux fournis, du support de sécurité etc. Assurez-vous que le mur et les vis utilisées pour la fixation au mur sont capables de supporter au moins 36 kg. Les vis et les autres éléments ne sont pas fournis car leur type et taille peuvent être différents pour chaque installation.

- Consultez l'étape 6 et l'étape 7 des "Instructions pour le montage mural" pour avoir des détails sur les vis nécessaires.
- Comme mesure de protection supplémentaire, fixez l'appareil au mur avec une cordelette de prévention des chutes.

Accessoires d'installation

■ Accessoires fournis

- 2 Supports pour montage muraux
- 1 Support de sécurité
- 1 Gabarit de perçage

■ Accessoires requis additionnellement (disponibles dans le commerce)

- 4 Vis de fixation pour support mural
- 2 Vis de fixation pour support de sécurité
- 1 Cordelette de prévention des chutes*
- 1 Vis à œilleton

* Utilisez une cordelette capable de supporter plus de 36 kg (d'un diamètre d'environ 1,5 mm).

- Gardez les vis hors de portée des jeunes enfants pour éviter qu'ils les avalent.
- Gardez les supports du montage mural hors de portée des jeunes enfants pour éviter qu'ils les avalent.
- Gardez le vis à œilleton hors de portée des jeunes enfants pour éviter qu'ils l'avalent.

Précautions de sécurité

Une installation par un professionnel est nécessaire.

L'installation ne devra jamais être effectuée par une personne autre qu'un installateur qualifié. PANASONIC REJETTE TOUT DOMMAGE MATÉRIEL ET/OU LES BLESSURES GRAVES, Y COMPRIS LA MORT, RÉSULTANT D'UNE INSTALLATION OU D'UN MONTAGE INCORRECT.

AVERTISSEMENT:

Pour éviter les blessures, cet appareillage doit être solidement fixé au mur en suivant les instructions d'installation.

Instructions pour le montage mural

Avant l'installation, éteignez l'appareil et débranchez le cordon d'alimentation secteur de la prise secteur.

- 1** Dévissez la vis de fixation se trouvant à l'arrière de l'appareil.

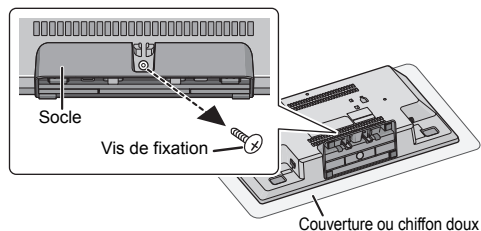

- 2** Retirez le socle de l'appareil en appuyant sur les loquets vers le haut.

- Tout en soulevant les loquets vers le haut, tirez doucement le socle vers l'avant.

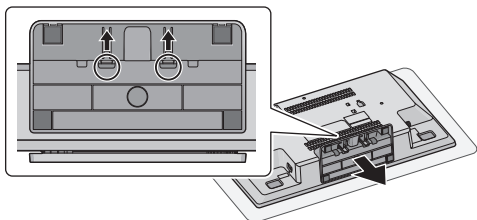

Conservez la vis et le socle retirés en vue d'une future utilisation.

- Si par la suite vous désirez utiliser l'appareil sans qu'il soit monté sur un mur, veillez à réinstaller le pied à l'appareil et à le sécuriser à l'aide de sa vis.

- 3** Attachez la cordelette de prévention des chutes (non fournie) à cet appareil.

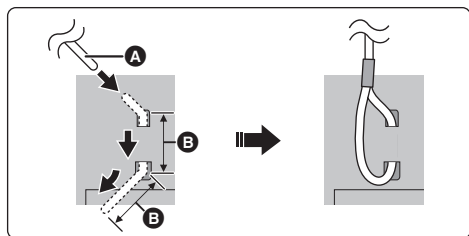

- A** Cordelette de prévention des chutes (non fournie)

- Réaliser deux pliures de 45° séparées de 5 mm à l'extrémité du câble pour permettre son passage à travers les trous.

- B** 5 mm

- 4** Positionnez le gabarit de perçage sur le mur à l'endroit où l'appareil sera installé.

- Étalez le gabarit de perçage en le collant au mur.

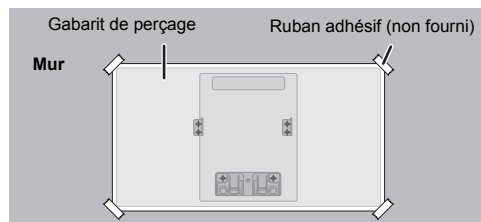

Espace nécessaire

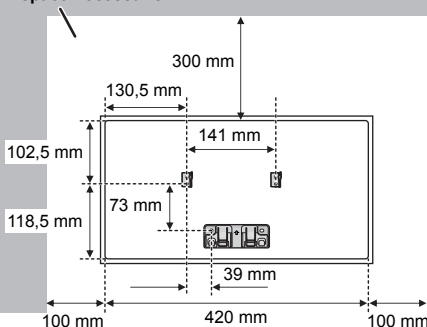

- 5** Effectuez les trous dans le mur au centre de chaque croix marquée sur le gabarit.

- Retirez le gabarit du mur après avoir fini de utiliser.

- 6** Fixez chaque support pour montage mural sur le mur à l'aide de deux vis (non fournies).

- Utilisez un niveau pour vous assurer que les deux supports de montage muraux sont à niveau.

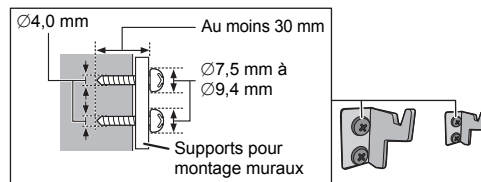

- 7** Attachez le support de sécurité à l'aide de deux vis (non fournies) au mur.

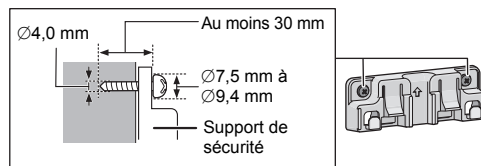

8 Installez l'appareil.

- Branchez l'antenne et le cordon d'alimentation secteur à l'appareil avant l'accrocher au mur. (→ 23)
- ① Accrochez l'appareil solidement sur les supports de montage muraux en utilisant vos deux mains.
 - ② Soulever légèrement l'appareil verticalement jusqu'à ce que la fente atteigne le crochet du support de sécurité.
 - ③ Pousser jusqu'à ce que l'appareil soit accroché et verrouillé sur le support de sécurité par un clic.

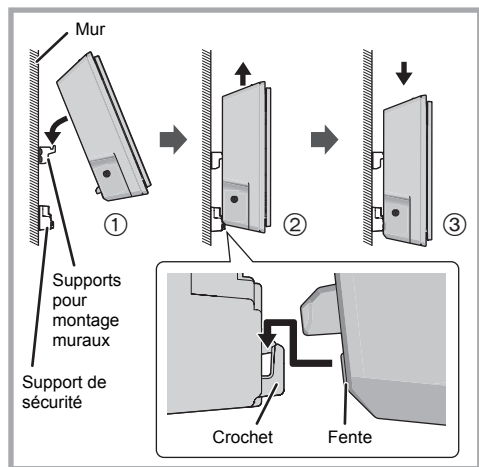
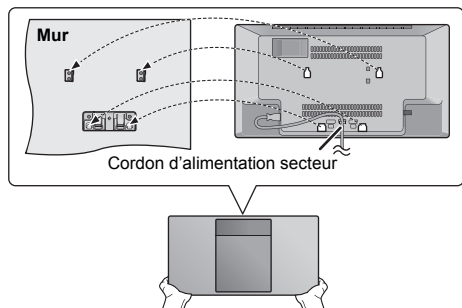

- Après l'avoir accroché, tirer légèrement sur l'appareil pour vérifier qu'il est bien fixé aux crochets de montage mural et au support de sécurité.

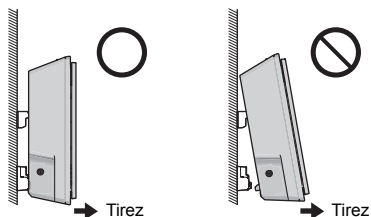

9 Attachez la cordelette de prévention des chutes (non fournie) au mur.

- Assurez-vous que le jeu de la cordelette n'est pas trop lâche.

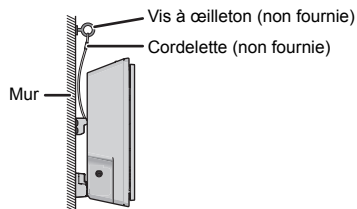

■ Pour retirer l'appareil du support de sécurité

- ① Tenir l'appareil fermement d'une main.
- ② Insérer deux doigts et appuyer sur les deux cliquets du support de sécurité avec l'autre main.
- ③ En appuyant sur les deux cliquets, soulever légèrement l'appareil verticalement jusqu'à ce que la fente se détache du crochet du support de sécurité.

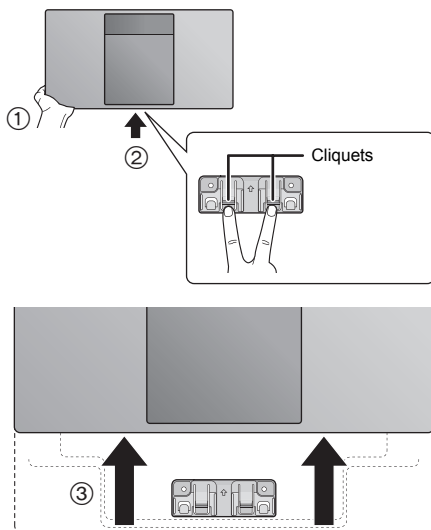

Fissaggio dell'unità al muro (opzionale)

Questa unità può essere fissata a una parete utilizzando le apposite staffe in dotazione, il supporto di sicurezza, ecc. Accertarsi che la vite utilizzata e la parete siano in grado di sostenere un peso di almeno 36 kg. Le viti e altre parti non sono incluse nella confezione poiché il tipo e le dimensioni variano a seconda dell'installazione.

- Per ulteriori informazioni sulle viti necessarie vedere il passaggio 6 e 7 delle "Istruzioni per il montaggio a muro".
- Come ulteriore misura di sicurezza, utilizzare il cordoncino anticaduta quando si installa l'unità a parete.

Accessori per l'installazione

Accessori in dotazione

- 2 Staffe per montaggio a muro
- 1 Supporto di sicurezza
- 1 Foglio per montaggio a muro

Accessori aggiuntivi richiesti (disponibili in commercio)

- 4 Viti di fissaggio al muro
- 2 Viti per il fissaggio del supporto di sicurezza
- 1 Cordoncino anticaduta*
- 1 Occhiello

* Utilizzare un cordoncino che sia in grado di reggere un peso superiore a 36 kg (con un diametro di circa 1,5 mm).

- Tenere le viti fuori della portata dei bambini, per evitare che le possano ingerire.
- Tenere le staffe per il montaggio a muro fuori della portata dei bambini, per evitare che le possano ingerire.
- Tenere il occhiello fuori della portata dei bambini, per evitare che lo possano ingerire.

Precauzioni di sicurezza

È necessaria un'installazione professionale. L'installazione deve essere eseguita esclusivamente da un tecnico specializzato. PANASONIC NON ACCETTA ALCUNA RESPONSABILITÀ PER DANNI O LESIONI, ANCHE MORTALI, DERIVANTI DA UNA INSTALLAZIONE SBAGLIATA O DA UN UTILIZZO NON CORRETTO.

ATTENZIONE:

Per evitare incidenti, fissare saldamente l'apparato al muro attenendosi alle istruzioni di installazione.

Istruzioni per il montaggio a muro

Prima dell'installazione spegnere l'unità e scollegare il cavo di alimentazione dalla presa CA.

- 1 Svitare la vite di fissaggio nella parte posteriore dell'unità.

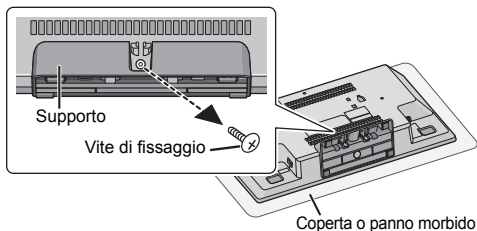

- 2 Rimuovere il supporto dall'unità premendo i fermi verso l'alto.
 - Mentre si sollevano i fermi verso l'alto, tirare con cautela il supporto in avanti.

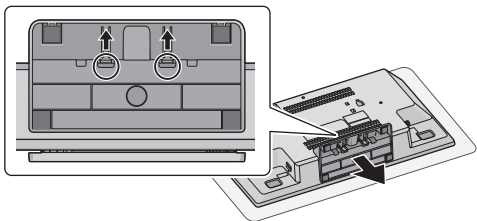

Conservare le viti ed il supporto rimossi per un uso futuro.

- Quando si usa nuovamente l'unità in posizione non montata a muro, accertarsi di fissare nuovamente il supporto all'unità e fissarlo con la sua vite.

- 3 Installare il cordoncino anticaduta (non in dotazione) su questa unità.

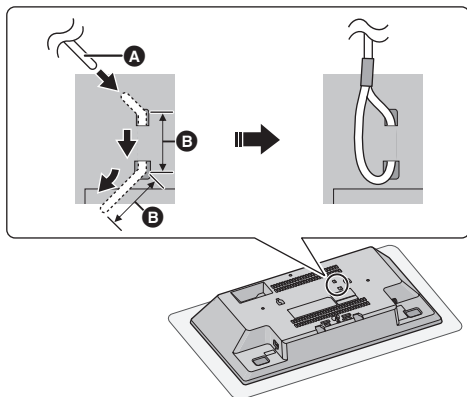

- **Cordoncino anticaduta (non in dotazione)**

- Piegare due volte il cavo dalla punta, separando ciascuna estremità di 45° e 5 mm e inserire nei fori.

- 5 mm

4 Applicare il foglio per il montaggio al muro dove deve essere montata l'unità.

- Stendere il foglio per il montaggio quando lo si fissa al muro.

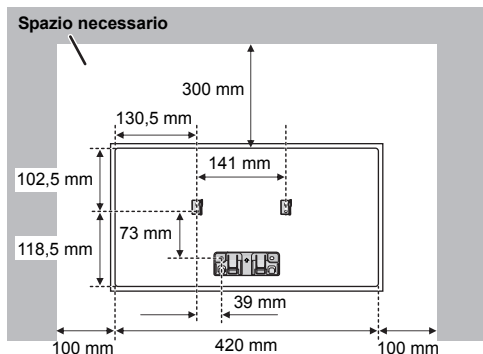
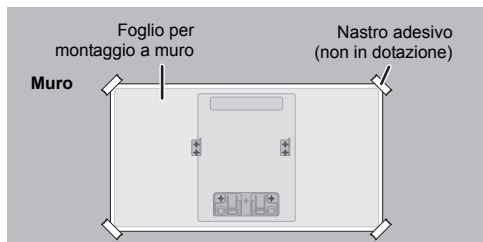

5 Forare il muro al centro di ogni segno a croce sul foglio.

- Rimuovere il foglio di riferimento per la foratura dal muro dopo il suo utilizzo.

6 Fissare ciascuna staffa per montaggio a muro con due viti (non in dotazione).

- Utilizzare una livella a bolla per assicurarsi che le viti siano allineate.

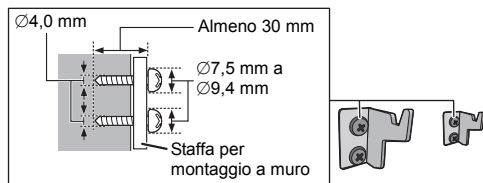

7 Fissare alla parete il supporto di sicurezza con due viti (non in dotazione).

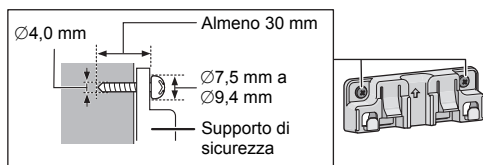

8 Fissare l'unità.

- Collegare l'antenna e il cavo di alimentazione CA all'unità prima di agganciarla al muro. (→ 41)

- ① Agganciare saldamente con entrambe le mani l'unità alle staffe per montaggio a muro.
- ② Sollevare leggermente l'unità in verticale finché la fessura non raggiunge il gancio del supporto di sicurezza.
- ③ Spingere verso il basso finché l'unità non viene agganciata e bloccata sul supporto di sicurezza con un clic.

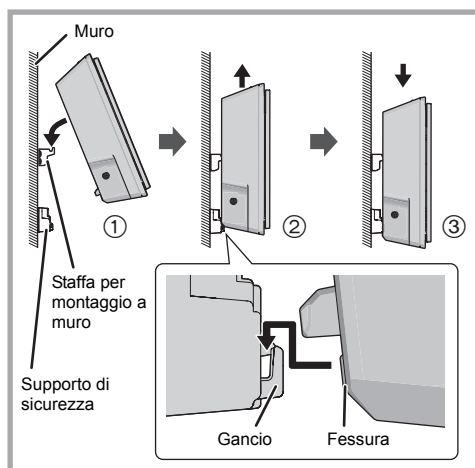
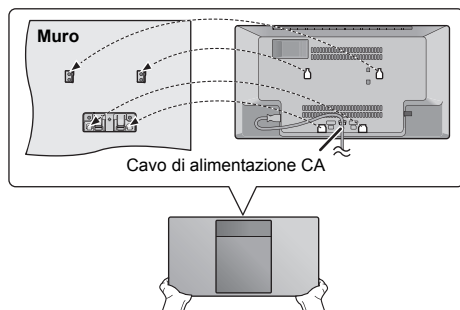

- Dopo aver appeso l'unità, tirare delicatamente e con cura l'unità per verificare che l'unità sia posizionata saldamente sulle staffe di montaggio a parete e sul supporto di sicurezza.

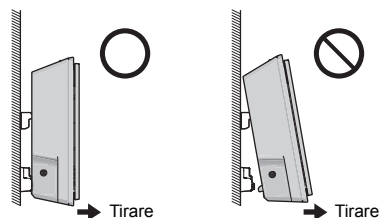

9 Installare il cordoncino anticaduta (non in dotazione) sulla parete.

- Accertarsi che il gioco del cordoncino sia minimo.

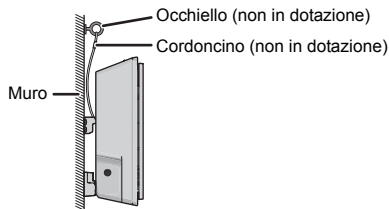

■ Per rilasciare l'unità dal supporto di sicurezza

- ① Tenere saldamente l'unità con una mano.
- ② Inserire due dita e premere i due dispositivi di chiusura del supporto di sicurezza con l'altra mano.
- ③ Mentre si premono di due dispositivi di chiusura, sollevare leggermente l'unità in verticale finché la fessura non viene rilasciata dal gancio del supporto di sicurezza.

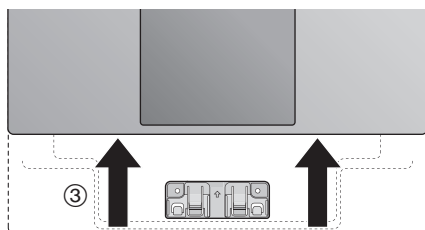
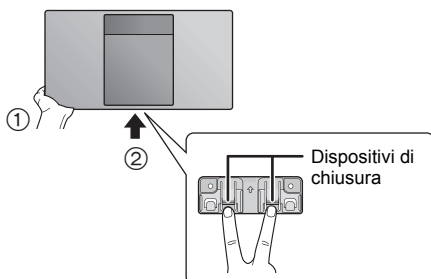

Nederlands

Bevestiging van het apparaat aan de muur (optioneel)

Dit toestel kan aan de muur gemonteerd worden met gebruik van de beugels voor muurmontage, de veiligheidshouder, enz. Controleer of de muur en de schroeven die voor de muurbevestiging gebruikt worden in staat zijn minstens 36 kg te verdragen. De schroeven en de andere onderdelen worden niet bijgeleverd omdat zowel type als maat voor iedere installatie anders kunnen zijn.

- Raadpleeg stap 6 en stap 7 van "Instructies voor de muurmontage" voor details over de vereiste schroeven.
- Als extra veiligheidsmaatregel bevestigt u het toestel aan de muur met het valpreventiekoord.

Accessoires voor de installatie

■ Bijgeleverde accessoires

- 2 Muurbeugels
- 1 Veiligheidshouder
- 1 Blad muurmontage

■ Extra vereiste accessoires (in de handel verkrijgbaar)

- 4 Bevestigingsschroeven voor muurbeugel
- 2 Bevestigingsschroeven voor veiligheidshouder
- 1 Valpreventiekoord*
- 1 Schroefoog

* Gebruik een snoer dat in staat is meer dan 36 kg te verdragen (met een diameter van circa 1,5 mm).

- Bewaar de schroeven buiten het bereik van kinderen om inslikken ervan te voorkomen.
- Bewaar de beugels voor de muurmontage buiten het bereik van kinderen om inslikken ervan te voorkomen.
- Bewaar de schroefoog buiten het bereik van kinderen om inslikken ervan te voorkomen.

Vorzorgsmaatregelen voor de veiligheid

Er wordt een professionele installatie vereist. De installatiewerken mogen door niemand anders dan door een gekwalificeerde installateur uitgevoerd worden. **PANASONIC DRAAGT GEEN VERANTWOORDELIJKHEID VOOR SCHADE AAN EIGENDOM EN/OF ERNSTIG LETSEL, INCLUSIEF DODELIJK LETSEL, DAT VOORTKOMT UIT DE ONJUISTE INSTALLATIE OF DE INCORRECTE HANTERING.**

WAARSCHUWING:

Om letsel te voorkomen, moet dit apparaat stevig aan de muur bevestigd worden, in overeenstemming met de instructies voor de installatie.

Instructies voor de muurmontage

Schakel het apparaat uit voordat de installatie plaatsvindt en haal het netvoedingsnoer uit het stopcontact.

- 1** Draai de bevestigingsschroef op de achterkant van het toestel los.

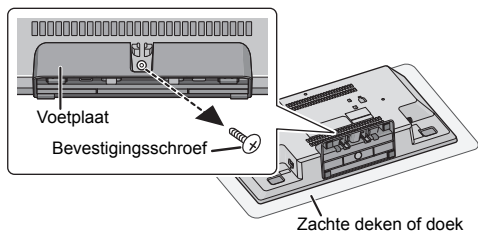

- 2** Maak de standaard los van het toestel terwijl u de klemelementen omhoog duwt.

- terwijl u de klemelementen omhoog houdt, duwt u de standaard zachtjes naar voren.

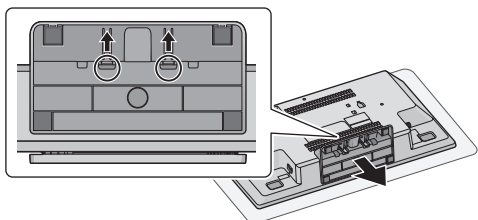

Bewaard de weggenomen schroef en voetplaat voor toekomstig gebruik.

- Wanneer het toestel opnieuw in een positie gebruikt wordt die geen muurmontage impliceert, bevestig de voetplaat dan opnieuw op het toestel en zet hem vast met de schroef.

- 3** Bevestig het (niet bijgeleverde) valpreventiekoord op dit toestel.

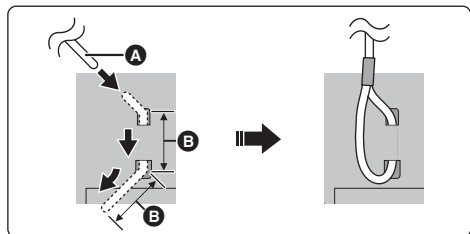

- A** Valpreventiekoord (niet bijgeleverd)

- Buig het snoer twee keer vanaf de punt, elk 45° en 5 mm uit elkaar zodat u het door de gaten kunt steken.

- B** 5 mm

- 4** Hang het blad voor de muurmontage aan de muur op de plaats waar het toestel gemonteerd moet worden.

- Spreid het blad voor de muurmontage open terwijl u het op de muur vastzet.

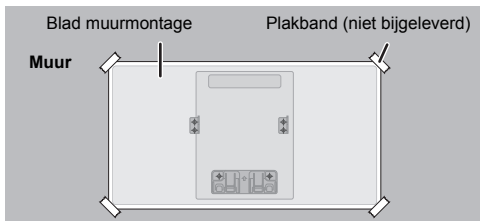

Vereiste ruimte

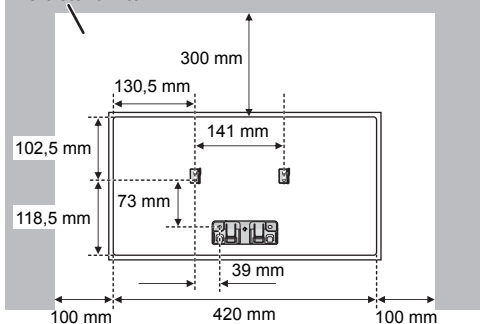

- 5** Maak gaten in de muur in het midden van ieder kruis dat op het blad staat.

- Verwijder het boor-referentieblad van de muur nadat het gebruikt is.

- 6** Bevestig elke montagebeugel aan de muur met twee (niet bijgeleverde) schroeven.

- Gebruik een luchtbelwaterpas om zeker te zijn van de nivellering van beide muurbeugels.

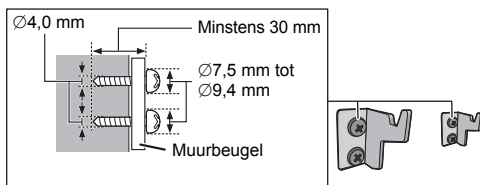

- 7** Bevestig de veiligheidshouder aan de muur met twee (niet bijgeleverde) schroeven.

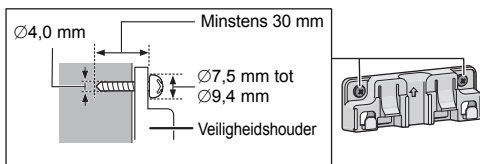

8 Bevestig het toestel.

- Sluit de antenne en het netsnoer aan op het toestel voordat u het toestel aan de muur bevestigt. (→ 59)
- ① Haak het toestel met beide handen stevig vast aan de montagebeugels op de muur.
 - ② Til het apparaat een klein beetje verticaal op totdat de haak van de veiligheidshouder in de sleuf valt.
 - ③ Duw het apparaat omlaag tot het is vastgehaakt en met een klik op de veiligheidshouder is vergrendeld.

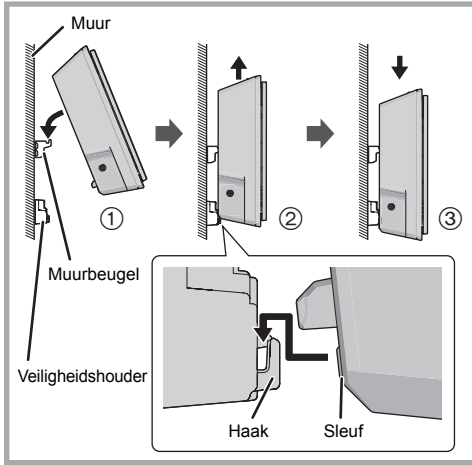
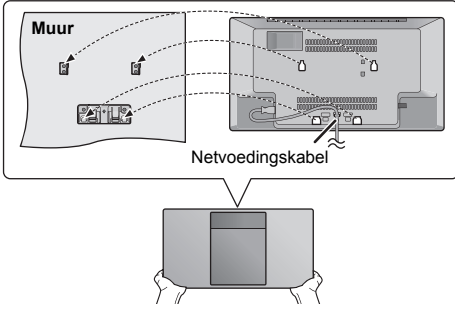

- Nadat het apparaat hangt, trekt u het voorzichtig iets naar voren om te bevestigen dat het apparaat veilig op de wandbeugels en de veiligheidshouder hangt.

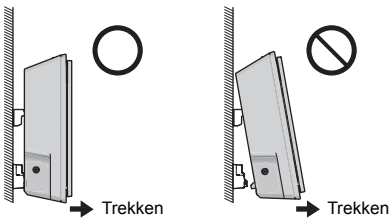

9 Bevestig het (niet bijgeleverde) valpreventiekoord aan de muur.

- Zorg ervoor dat de speling minimaal is.

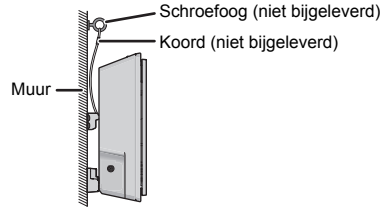

■ Het toestel van de veiligheidshouder halen

- ① Houd het apparaat stevig met één hand vast.
- ② Druk twee vingers van de andere hand tegen de twee pallen van de veiligheidshouder.
- ③ Til het apparaat een klein beetje verticaal op terwijl u tegen de twee pallen drukt, totdat de haak van de veiligheidshouder uit de sleuf vrijkomt.

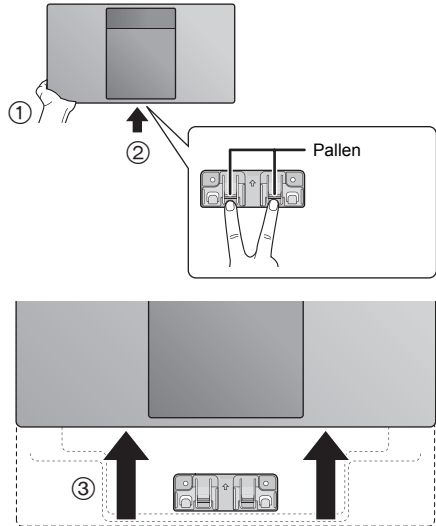

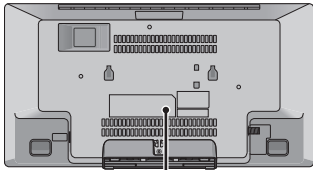

CLASS 1
LASER PRODUCT

Manufactured by: Panasonic Corporation
Kadoma, Osaka, Japan
Importer for Europe: Panasonic Marketing Europe GmbH
Panasonic Testing Centre
Winsbergring 15, 22525 Hamburg, Germany



Panasonic Corporation
Web Site: <http://www.panasonic.com>

