

NOKIA

Nokia T20

Gebruikershandleiding

Inhoudsopgave

1	Over deze gebruikershandleiding	4
2	Aan de slag	5
	Toetsen en onderdelen	5
	Simkaarten en geheugenkaarten plaatsen	6
	Uw tablet opladen	7
	Uw tablet inschakelen en instellen	8
	Uw tablet vergrendelen of ontgrendelen	8
	Het aanraakscherm gebruiken	8
3	Basisprincipes	12
	Het volume regelen	12
	Automatische tekstcorrectie	12
	Levensduur van de accu	13
	Toegankelijkheid	13
	FM-radio	14
4	Uw tablet beschermen	15
	Uw tablet beveiligen met een schermvergrendeling	15
	Uw tablet beveiligen met uw gezicht	15
5	Camera	16
	Basisprincipes van de camera	16
	Video's	16
	Uw foto's en video's	16
6	Internet en verbindingen	18
	Wifi activeren	18
	Op het web browsen	18
	Bluetooth®	18
	VPN	20

7 Uw dag indelen	21
Datum en tijd	21
Wekker	21
Agenda	22
8 Maps	23
Vind plaatsen en gebruik een routebeschrijving	23
9 Apps, updates en back-ups	24
Apps downloaden op Google Play	24
Kids Space instellen	24
Uw tabletsoftware bijwerken	25
Een back-up van uw gegevens maken	25
Oorspronkelijke instellingen herstellen en persoonlijke content verwijderen	25
10 Product- en veiligheidsinformatie	26
Voor uw veiligheid	26
Netwerkdiensten en kosten	29
Uw apparaat onderhouden	29
Recycling	30
Symbool van een doorgestreepte container	31
Informatie over de batterij en de lader	31
Kleine kinderen	33
Gehoor	33
Uw apparaat tegen schadelijke inhoud beschermen	33
Voertuigen	33
Omgevingen met mogelijk explosiegevaar	34
Certificatiegegevens	34
Over Digital Rights Management (DRM)	35
Copyrights en andere vermeldingen	35

1 Over deze gebruikershandleiding



Belangrijk: Lees het boekje met product- en veiligheidsinformatie voordat u uw telefoon in gebruik neemt, voor belangrijke informatie over een veilig gebruik van uw apparaat en batterij. Lees de gebruikershandleiding om aan de slag te gaan met uw nieuwe apparaat.

2 Aan de slag

TOETSEN EN ONDERDELEN

Uw tablet

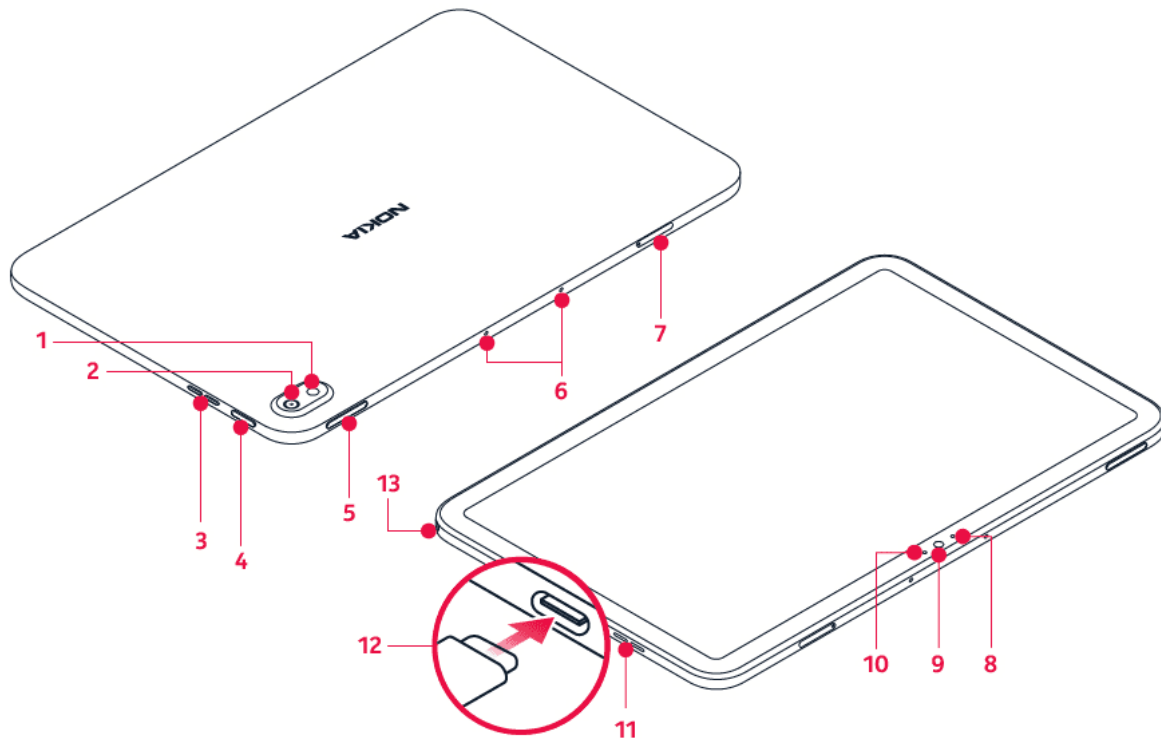

Deze gebruikershandleiding is bedoeld voor de volgende modellen: TA-1394, TA-1397, TA-1392.

- | | |
|--|------------------------|
| 1. Flitser | 8. Hall-sensor |
| 2. Camera | 9. Camera voorzijde |
| 3. Luidspreker | 10. Lichtsensor |
| 4. Aan/uit-/blokkeringstoets | 11. Luidspreker |
| 5. Volumetoetsen | 12. USB-aansluiting |
| 6. Microfoon | 13. Headsetaansluiting |
| 7. Sim- en geheugenkaartsleuf (TA-1394, TA-1397), geheugenkaartsleuf (TA-1392) | |

Sommige accessoires die in deze gebruikershandleiding worden genoemd, zoals een lader, headset of gegevenskabel zijn mogelijk apart verkrijgbaar.

Onderdelen en aansluitingen, magnetisme

Sluit niet aan op producten die een uitgangssignaal afgeven, aangezien dit het apparaat kan beschadigen. Sluit geen energiebron aan op de audio-aansluiting. Als u externe apparaten of externe headsets aansluit op de audioaansluiting die niet zijn goedgekeurd voor gebruik met dit apparaat, moet u extra letten op het geluidsniveau.

Bepaalde onderdelen van het apparaat zijn magnetisch. Metaalhoudende materialen kunnen door dit apparaat worden aangetrokken. Houd creditcards en andere magnetische opslagmedia niet gedurende langere tijd in de buurt van het apparaat, aangezien de kaarten hierdoor kunnen worden beschadigd.

SIMKAARTEN EN GEHEUGENKAARTEN PLAATSEN

De kaarten plaatsen TA-1394, TA-1397

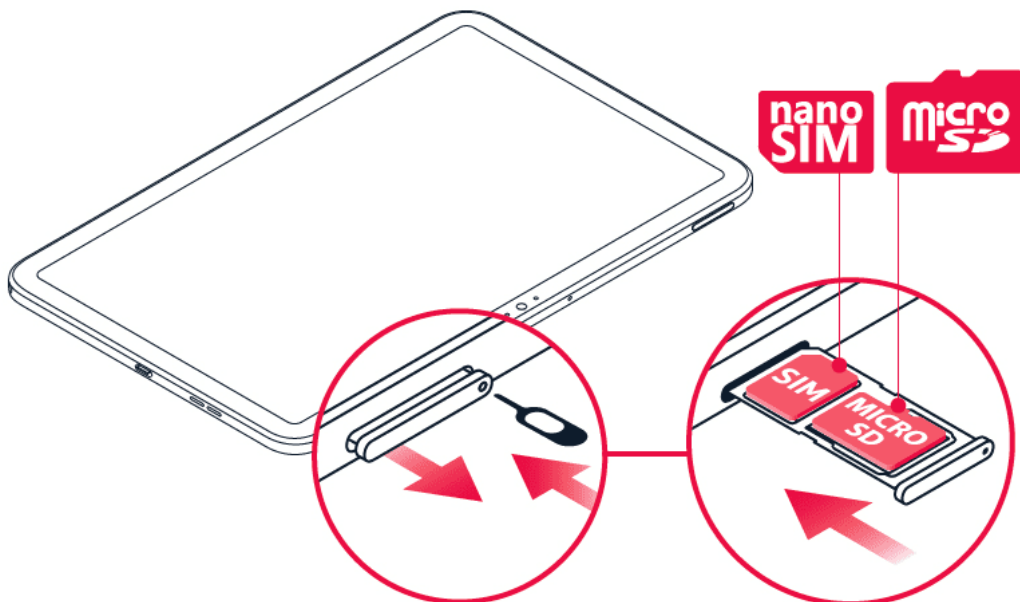

1. De simkaarthouder openen: duw de kaartladepin in de opening en schuif de lade naar buiten.
2. Plaats de nanosimkaart in de simsleuf van de houder, met het contactgebied naar beneden gericht.
3. Als u een geheugenkaart hebt, plaats deze dan in de geheugenkaartsleuf.
4. Schuif de lade terug naar binnen.

De geheugenkaart plaatsen TA-1392

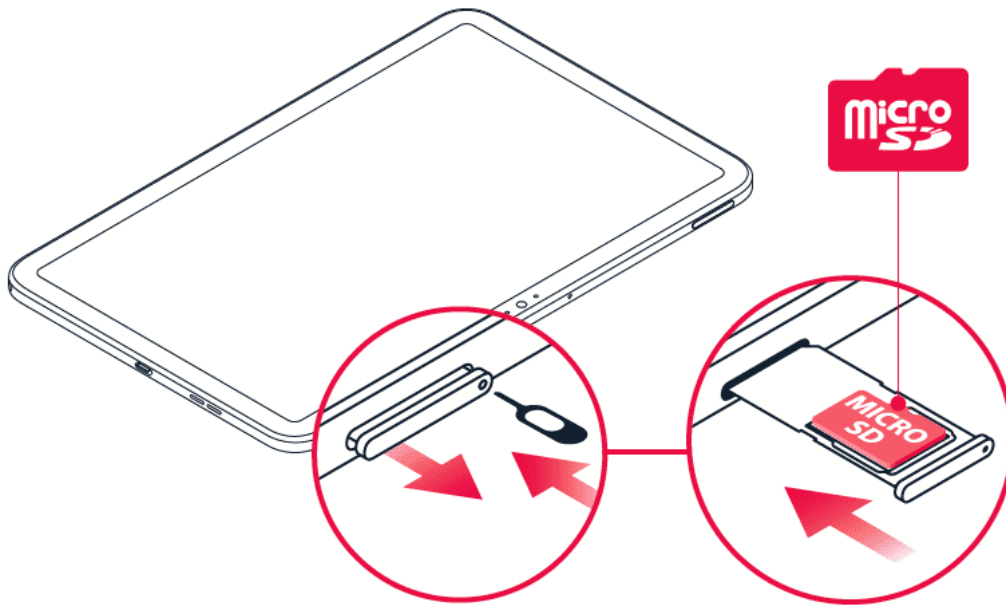

1. De geheugenkaarthouder openen: duw de kaartladepin in de opening en schuif de lade naar buiten.
2. Plaats de geheugenkaart in de geheugenkaartsleuf op de lade.
3. Schuif de lade terug naar binnen.



Belangrijk: Verwijder de geheugenkaart niet wanneer deze door een app wordt gebruikt. Daardoor zou de geheugenkaart en het apparaat evenals de gegevens op de kaart kunnen beschadigen.



Tip: Gebruik een snelle microSD-kaart van maximaal 512 GB van een vertrouwde fabrikant.

UW TABLET OPLADEN

De batterij opladen

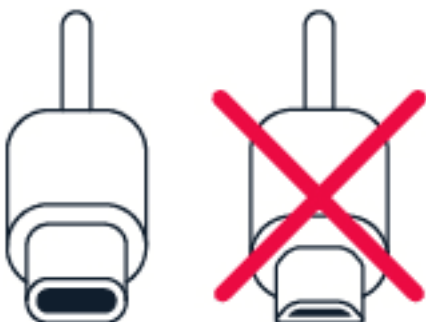

1. Steek een compatibele lader in een stopcontact.
2. Sluit de kabel aan op uw tablet.

Uw tablet ondersteunt de USB-C-kabel. U kunt uw tablet ook opladen vanaf een computer met een USB-kabel, maar het opladen kan dan langer duren.

Als de batterij volledig is ontladen, kan het enkele minuten duren voordat de batterij-indicator wordt weergegeven.

UW TABLET INSCHAKELLEN EN INSTELLEN

Uw tablet inschakelen

1. Als u de tablet wilt inschakelen, houdt u de aan/uit-toets ingedrukt tot de tablet opstart.
2. Volg de instructies die op het scherm verschijnen.

UW TABLET VERGRENDELEN OF ONTGRENDELEN

De toetsen en het scherm vergrendelen

Als u de toetsen en het scherm wilt vergrendelen, drukt u op de aan/uit-toets.

De toetsen en het scherm ontgrendelen

Druk op de aan/uit-toets en veeg omhoog over het scherm. Geef aanvullende referenties op als u hierom wordt gevraagd.

HET AANRAAKSCHEM GEBRUIKEN

Belangrijk: Voorkom krassen op het aanraakscherm. Gebruik nooit een pen, potlood of ander scherp voorwerp op het aanraakscherm.

Tikken en vasthouden om een item te slepen

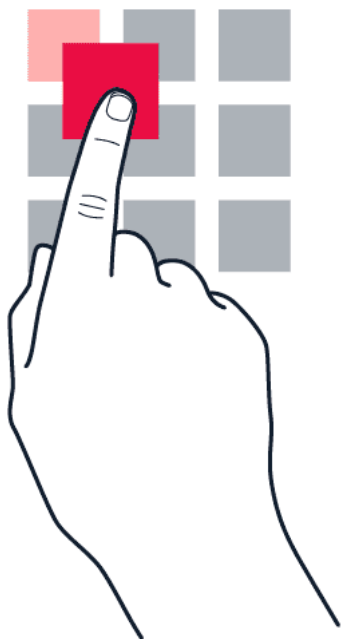

Plaats uw vinger een paar seconden op het item en schuif uw vinger over het scherm.

Vegen

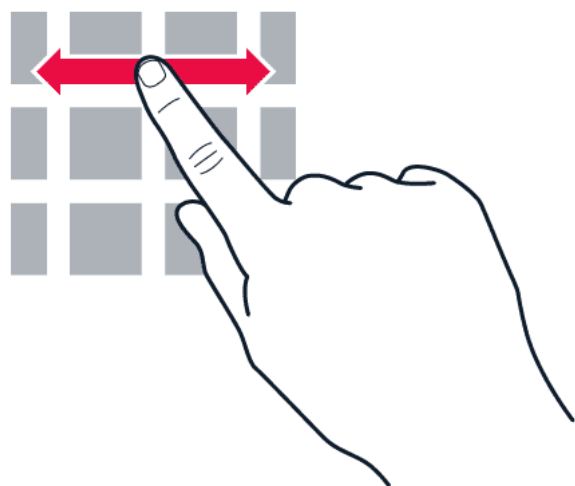

Plaats uw vinger op het scherm en schuif uw vinger in de gewenste richting.

Door een lange lijst of een menu bladeren



Schuif snel met uw vinger al vegend omhoog of omlaag over het scherm en til uw vinger op. Tik op het scherm om het bladeren te stoppen.

In- of uitzoomen

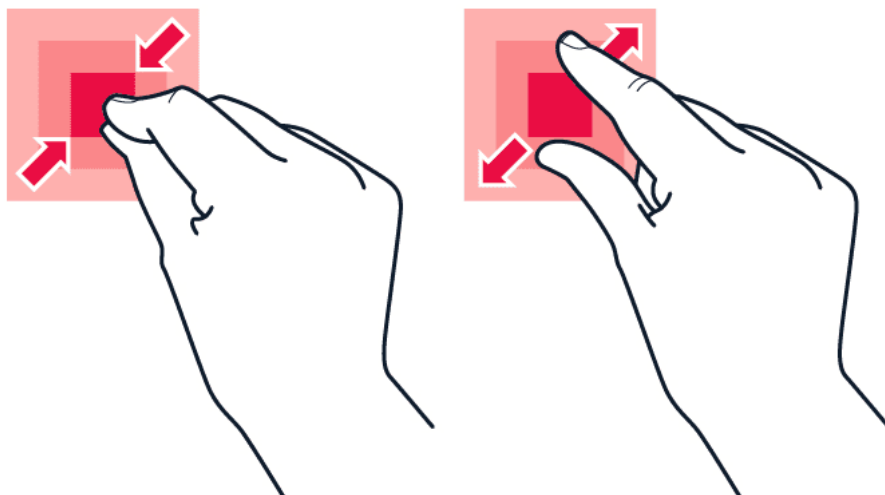

Plaats twee vingers op een item, bijvoorbeeld een kaart, foto of webpagina, en schuif uw vingers uit elkaar of naar elkaar toe.

De schermoriëntatie vergrendelen

Het scherm draait automatisch als u de tablet 90 graden draait.

Als u het scherm in de modus Portret wilt vergrendelen, veegt u vanaf de bovenkant van het scherm omlaag en tikt u op **Automatische rotatie**.

Navigeren met gebaren

Als u uw gebarennavigatie wilt gebruiken, tik dan op **Instellingen** > **Systeem** > **Gebaren** > **Systeemnavigatie** > **Gebarennavigatie**.

- Veeg omhoog \wedge om al uw apps te zien.
- Als u uw startscherm wilt weergeven, veeg dan van onderen naar boven op uw scherm. De app waarin u zich bevond, blijft op de achtergrond geopend.
- Om te zien welke apps zijn geopend, veegt u van onder naar boven zonder uw vinger van het scherm te halen totdat u de apps ziet.
- Als u naar een andere geopende app wilt overschakelen, tikt u op de gewenste app.
- Tik op **ALLES WISSEN** om alle geopende apps te sluiten.
- Als u wilt teruggaan naar het vorige scherm, veegt u vanaf de rechter- of linkerrand van het scherm. Uw tablet onthoudt alle apps en websites die u hebt bezocht sinds de laatste keer dat uw scherm werd vergrendeld.

Navigeren met toetsen

Als u de navigatietoetsen wilt inschakelen, tikt u op **Instellingen** > **Systeem** > **Gebaren** > **Systeemnavigatie** > **3-toetsnavigatie**.

- Veeg de toets Startpagina \bullet omhoog om al uw apps te zien.
- Tik op de toets Startpagina om naar het startscherm te gaan. De app waarin u zich bevond, blijft op de achtergrond geopend.
- Als u wilt zien welke apps zijn geopend, tikt u op \blacksquare .
- Als u naar een andere geopende app wilt, veegt u naar rechts en tikt u op de gewenste app.
- Tik op **ALLES WISSEN** om alle geopende apps te sluiten.
- Als u wilt teruggaan naar het vorige venster, tikt u op \triangleleft . Uw tablet onthoudt alle apps en websites die u hebt bezocht sinds de laatste keer dat uw scherm werd vergrendeld.

3 Basisprincipes

HET VOLUME REGELEN

Het volume wijzigen

Druk op volumetoetsen in de linkerbovenhoek van uw tablet om het volume van de tablet te regelen.

Als u het volume van media en apps wilt wijzigen, drukt u op de toets Volume omlaag om de volumestatusbalk weer te geven, tikt u op  en sleept u de schuifregelaar op de volumebalk voor media en apps naar links of naar rechts.

Sluit het apparaat niet aan op producten die een uitgangssignaal afgeven, aangezien dit het apparaat kan beschadigen. Sluit geen energiebron aan op de audio-aansluiting. Als u externe apparaten of headsets aansluit op de audio-aansluiting die niet zijn goedgekeurd voor gebruik met dit apparaat, moet u extra letten op het geluidsniveau.

Het geluid van de tablet dempen

Als u het geluid van de tablet wilt dempen, drukt u tweemaal op de toets Volume omlaag en tikt u op .

AUTOMATISCHE TEKSTCORRECTIE

Toetsenbordwoordsuggesties gebruiken

Uw tablet geeft suggesties voor woorden terwijl u schrijft, zodat u sneller en nauwkeuriger kunt schrijven. Woordsuggesties zijn mogelijk niet beschikbaar in alle talen.

Wanneer u een woord begint te schrijven, worden er mogelijke woorden voorgesteld op uw tablet. Wanneer het gewenste woord op de suggestiebalk wordt weergegeven, selecteert u het. Tik op de suggestie en houd deze vast als u meer suggesties wilt weergeven.



Tip: als het voorgestelde woord vet wordt weergegeven, gebruikt uw tablet dit automatisch om het woord dat u hebt geschreven te vervangen. Als het woord fout is, tikt u erop en houdt u het vast om een paar andere suggesties te bekijken.

Als u niet wilt dat het toetsenbord tijdens het typen woorden voorstelt, schakelt u de tekstcorrectie uit. Tik op **Instellingen** > **Systeem** > **Talen en invoer** > **Schermtoetsenbord**. Selecteer het toetsenbord dat u gewoonlijk gebruikt. Tik op **Tekstcorrectie** en schakel de tekstcorrectiemethoden die u niet wilt gebruiken uit.

Een woord corrigeren

Als u merkt dat u een woord fout hebt geschreven, tikt u erop om suggesties voor het corrigeren van het woord te bekijken.

De spellingcontrole uitschakelen

Tik op **Instellingen** > **Systeem** > **Talen en invoer** > **Geavanceerd** > **Spellingcontrole** en schakel **Spellingcontrole gebruiken** uit.

LEVENSDUUR VAN DE ACCU

U kunt op verschillende manieren energie besparen op uw tablet.

De levensduur van de accu verlengen

U bespaart als volgt energie:

1. Laad de accu altijd volledig op.
2. Schakel onnodige geluiden uit, zoals aanraakgeluiden. Tik op **Instellingen** > **Geluid** > **Geavanceerd** en selecteer onder **Andere geluiden** welke geluiden u ingeschakeld wilt laten.
3. Gebruik een bedrade hoofdtelefoon in plaats van de luidspreker.
4. Stel het scherm zo in dat het na een korte tijd wordt uitgeschakeld. Tik op **Instellingen** > **Weergave** > **Geavanceerd** > **Slaapstand** en selecteer de tijdsduur.
5. Tik op **Instellingen** > **Weergave** > **Helderheidsniveau**. Als u de helderheid wilt aanpassen, versleept u de schuifregelaar voor het helderheidsniveau.
6. Zorg ervoor dat **Aanpasbare helderheid** is uitgeschakeld.
7. Voorkom dat apps op de achtergrond worden uitgevoerd.
8. Maak selectief gebruik van locatieservices: schakel locatieservices uit wanneer u ze niet nodig hebt. Tik op **Instellingen** > **Locatie** en schakel **Locatie** uit.
9. Maak selectief gebruik van netwerkverbindingen: Schakel Bluetooth alleen in wanneer dat nodig is. Gebruik een wifiverbinding in plaats van een mobiele internetverbinding om verbinding te maken met internet. Stop het scannen van uw tablet naar beschikbare draadloze netwerken. Tik op **Instellingen** > **Netwerk en internet** > **Wifi** en schakel **Wifi** uit.

TOEGANKELIJKHEID

U kunt verschillende instellingen wijzigen om het gebruik van uw tablet eenvoudiger te maken.

De tekengrootte vergroten of verkleinen

1. Tik op **Instellingen** > **Toegankelijkheid**.
2. Tik op **Tekengrootte**. Als u de tekens groter of kleiner wilt maken, versleept u de schuifregelaar voor de tekengrootte.

De weergavegrootte vergroten of verkleinen





1. Tik op **Instellingen** > **Toegankelijkheid**.
2. Tik op **Weergavegrootte** en versleep de schuifregelaar voor weergavegrootte om de weergavegrootte aan te passen.

FM-RADIO

Als u naar de radio wilt luisteren, moet u een compatibele headset op de tablet aansluiten. De headset fungeert als antenne. De headset is mogelijk apart verkrijgbaar.

Naar FM-radio luisteren

Nadat u de headset hebt aangesloten, tikt u op **FM-radio**.

- Tik om de radio in te schakelen op . de kanaalfrequentierij naar links of rechts.
- Tik op  > **Scannen** om te zoeken naar radiozenders. • Als u een zender wilt opslaan, tikt u op .
- Als u naar een andere zender wilt, schuift u . • Als u de radio wilt uitschakelen, tikt u op .



Probleemoplossingstip: als de radio niet werkt, controleert u of de headset correct is aangesloten.

4 Uw tablet beschermen

UW TABLET BEVEILIGEN MET EEN SCHERMVERGREDELING

U kunt uw tablet zo instellen dat naar verificatie wordt gevraagd wanneer u het scherm ontgrendelt.

Een schermvergrendeling instellen

1. Tik op **Instellingen** > **Beveiliging** > **Schermsgrendeling**.
2. Kies het type vergrendeling en volg de instructies op uw tablet.

UW TABLET BEVEILIGEN MET UW GEZICHT

Gezichtsverificatie instellen

1. Tik op **Instellingen** > **Beveiliging** > **Gezichtsherkenning**.
2. Selecteer de ontgrendelingsmethode die u als back-up wilt gebruiken voor het vergrendelingsscherm en volg de instructies op uw tablet.

Houd uw ogen open en zorg dat uw gezicht volledig zichtbaar is en niet door een zonnebril of pet wordt afgedekt.



Let op: Gezichtsherkenning bij ontgrendelen is minder veilig dan het gebruik van een pincode of patroon. Uw tablet kan door iets of iemand anders die op u lijkt worden ontgrendeld. Ontgrendelen via gezichtsherkenning kan bij tegenlicht of in een te lichte of te donkere omgeving minder goed werken.

Uw tablet ontgrendelen met uw gezicht

Ontgrendel uw tablet door het scherm te activeren en in de camera aan de voorzijde te kijken.

Als er een fout optreedt bij de gezichtsherkenning en u geen andere ontgrendelingsmethode kunt gebruiken om de tablet te herstellen of resetten, is extra service nodig. Het is mogelijk dat extra kosten in rekening worden gebracht en dat alle persoonlijke gegevens op uw tablet worden verwijderd. Neem voor meer informatie contact op met het dichtstbijzijnde geautoriseerde servicepunt voor uw tablet of met de leverancier van uw tablet.

5 Camera



BASISPRINCIPES VAN DE CAMERA

Een foto maken



Maak scherpe en levendige foto's. Leg de mooiste momenten vast in uw fotoalbum.

1. Tik op **Camera**.
2. Richt uw camera en stel scherp.
3. Tik op .

Een selfie maken



1. Tik op **Camera** >  om over te schakelen naar de camera aan de voorzijde.
2. Tik op .

Foto's maken met een timer

1. Tik op **Camera**.
2. Tik op  en kies de tijd.
3. Tik op .

VIDEO'S

Een video opnemen

1. Tik op **Camera**.
2. Als u naar de video-opnamemodus wilt gaan, schuift u de tekst **Vastleggen** omhoog totdat de tekst **Video** wordt vergroot.
3. Tik op  om de opname te starten.
4. Tik op  als u de opname wilt stoppen.
5. Als u terug wilt gaan naar de cameramodus, schuift u de tekst **Video** omlaag totdat de tekst **Vastleggen** wordt vergroot.

UW FOTO'S EN VIDEO'S

Foto's en video's op uw tablet bekijken

Tik op **Foto's**.

Uw foto's en video's delen

1. Tik in **Foto's** op de foto die u wilt delen en tik op .
2. Selecteer hoe u de foto of video wilt delen.

6 Internet en verbindingen

WIFI ACTIVEREN

Wifi inschakelen

1. Tik op **Instellingen** > **Netwerk en internet** > **Wifi**.
2. Schakel **Wifi** in.
3. Selecteer de verbinding die u wilt gebruiken.

Uw wifiverbinding is actief wanneer  wordt weergegeven op de statusbalk boven in het scherm.

Belangrijk: Schakel encryptie in om de beveiliging van uw wifiverbinding te vergroten. Het gebruik van encryptie verkleint het risico van onbevoegde toegang tot uw gegevens.

OP HET WEB BROWSEN

Zoeken op het web

1. Tik op **Chrome**.
2. Typ een trefwoord of webadres in het zoekveld.
3. Tik op → of maak een keuze uit de voorgestelde suggesties.

Uw tablet gebruiken om uw computer met internet te verbinden

Gebruik uw mobiele internetverbinding om toegang tot internet te krijgen met uw computer of ander apparaat.

1. Tik op **Instellingen** > **Netwerk en internet** > **Hotspot en tethering**.
2. Schakel **Wifi-hotspot** in om uw mobiele internetverbinding te delen via wifi, gebruik **USB-tethering** voor een USB-verbinding, **Bluetooth-tethering** voor Bluetooth, of **Ethernet-tethering** als u een USB-ethernetkabelverbinding wilt gebruiken.

Het andere apparaat gebruikt gegevens van uw abonnement, wat kan leiden tot kosten voor gegevensverkeer. Neem voor informatie over beschikbaarheid en kosten contact op met uw netwerkserviceprovider.

BLUETOOTH®

Verbinden met een Bluetooth-apparaat

1. Tik op **Instellingen** > **Verbonden apparaten** > **Verbindingsvoorkeuren** > **Bluetooth**.
2. Stel **Bluetooth** in op **Aan**.
3. Zorg ervoor dat het andere apparaat is ingeschakeld. U moet mogelijk het koppelingsproces vanaf het andere apparaat starten. Raadpleeg voor details de gebruikershandleiding van het andere apparaat.
4. Tik op **Nieuw apparaat koppelen** en tik in de lijst met ontdekte Bluetooth-apparaten op het apparaat dat u wilt koppelen.
5. Mogelijk moet u een code invoeren. Raadpleeg voor details de gebruikershandleiding van het andere apparaat.

Omdat de draadloze Bluetooth-technologie op radiogolven is gebaseerd, hoeven Bluetooth-apparaten zich niet in het zicht te bevinden. De afstand tussen Bluetooth-apparaten mag echter niet meer dan 10 meter zijn. De verbinding kan hierbij wel hinder ondervinden van obstakels, zoals muren of andere elektronische apparaten.

Gekoppelde apparaten kunnen verbinding maken met uw tablet wanneer Bluetooth is ingeschakeld. Andere apparaten kunnen uw tablet alleen detecteren als de weergave met Bluetooth-instellingen is geopend.

Maak geen koppelingen met een onbekend apparaat en accepteer hiervan ook geen verbindingsverzoeken. Op die manier kunt u uw tablet beschermen tegen schadelijke inhoud.

Uw inhoud delen via Bluetooth

Wanneer u foto's of andere content met vrienden wilt delen, kunt u Bluetooth gebruiken om deze naar hun apparaten te verzenden.

U kunt meer dan één Bluetooth-verbinding tegelijkertijd gebruiken. U kunt bijvoorbeeld tijdens het gebruik van een Bluetooth-headset nog steeds iets naar andere apparaten verzenden.

1. Tik op **Instellingen** > **Verbonden apparaten** > **Verbindingsvoorkeuren** > **Bluetooth**.
2. Zorg ervoor dat Bluetooth op beide apparaten is ingeschakeld en dat de apparaten elkaar kunnen zien.
3. Ga naar de inhoud die u wilt verzenden en tik op **<** > **Bluetooth**.
4. Tik in de lijst met gevonden Bluetooth-apparaten op het apparaat waarnaar u iets wilt verzenden.
5. Als er voor het andere apparaat een code nodig is, voert u deze in of accepteert u deze en tikt u op **KOPPELEN**.

De code wordt alleen gebruikt als u de eerste keer ergens een verbinding mee maakt.

Een koppeling verwijderen

Als u het apparaat dat is gekoppeld aan uw tablet niet langer hebt, kunt u de koppeling verwijderen.

1. Tik op **Instellingen** > **Verbonden apparaten** > **EERDER VERBONDEN APPARATEN**.
2. Tik op  naast de naam van een apparaat.
3. Tik op **VERGETEN**.

VPN

U hebt een VPN-verbinding (Virtual Private Network) nodig om toegang tot uw zakelijke bronnen zoals intranet of zakelijke e-mail te krijgen, of u kunt een VPN-dienst voor persoonlijke doeleinden gebruiken.

Neem voor details over uw VPN-configuratie contact op met de IT-beheerder van uw bedrijf of ga naar de website van uw VPN-dienst voor aanvullende informatie.

Een beveiligde VPN-verbinding gebruiken

1. Tik op **Instellingen** > **Netwerk en internet** > **Geavanceerd** > **VPN**.
2. Als u een VPN-profiel wilt toevoegen, tikt u op **+**.
3. Typ de profielgegevens zoals die zijn opgegeven door uw IT-beheerder of VPN-dienst.

Een VPN-profiel bewerken

1. Tik op  naast een profielnaam.
2. Wijzig de gegevens naar wens.

Een VPN-profiel verwijderen

1. Tik op  naast een profielnaam.
2. Tik op **VERGETEN**.

7 Uw dag indelen

DATUM EN TIJD

Datum en tijd instellen

Tik op **Instellingen** > **Systeem** > **Datum en tijd**.

De tijd en datum automatisch bijwerken

U kunt uw tablet zo instellen dat de tijd, datum en tijdzone automatisch worden bijgewerkt. Automatisch bijwerken is een netwerkdienst en is, afhankelijk van uw regio of netwerkserviceprovider, mogelijk niet beschikbaar.

1. Tik op **Instellingen** > **Systeem** > **Datum en tijd**.
2. Schakel **Netwerktijd gebruiken** in.
3. Schakel **Netwerktijd gebruiken** in.

De klok instellen op de 24-uurs notatie

Tik op **Instellingen** > **Systeem** > **Datum en tijd** en schakel **24-uurs klok gebruiken** in.

WEKKER

Een alarm instellen

1. Tik op **Klok** > **Alarm**.
2. Tik op **+** om een alarm toe te voegen.
3. Tik op een alarm als u dit wilt wijzigen. Als u wilt dat het alarm op bepaalde datums wordt herhaald, schakelt u **Herhalen** in en markeert u de dagen van de week.

Een alarm uitschakelen

Veeg het alarm naar rechts wanneer het alarmsignaal klinkt.

AGENDA

Agenda's beheren

Tik op **Agenda** > ≡ en selecteer het agendatype dat u wilt weergeven.

Agenda's worden automatisch toegevoegd wanneer u een account toevoegt aan uw tablet. Als u een nieuw account met een agenda wilt toevoegen, gaat u naar het menu Apps en tikt u op **Instellingen** > **Accounts** > **Account toevoegen**.

Een gebeurtenis toevoegen

1. Tik in **Agenda** op +.
2. Voer de gewenste details in en stel de tijd in.
3. Als u een gebeurtenis op bepaalde dagen wilt laten herhalen, tikt u op **Wordt niet herhaald** en selecteert u hoe vaak u de gebeurtenis wilt herhalen.
4. Als u een herinnering wilt instellen, tikt u op **Melding toevoegen**, stelt u de tijd in en tikt u op **Gereed**.
5. Tik op **Opslaan**.



Tip: als u een gebeurtenis wilt bewerken, tikt u op de gebeurtenis en op  en bewerkt u de details.

Een afspraak verwijderen

1. Tik op de gebeurtenis.
2. Tik op **:** > **Delete**.

8 Maps

VIND PLAATSEN EN GEBRUIK EEN ROUTEBESCHRIJVING

Een plek vinden

Met **Google Maps** kunt u specifieke locaties en bedrijven zoeken.

1. Tik op **Maps**.
2. Schrijf in de zoekbalk trefwoorden zoals een adres of plaatsnaam.
3. Selecteer tijdens het schrijven een item in de lijst met voorgestelde woordovereenkomsten of tik op  om te zoeken.

De locatie wordt op de kaart weergegeven. Als geen zoekresultaten worden gevonden, controleert u of de spelling van de trefwoorden correct is.

Uw huidige locatie bekijken

Tik op **Maps** > .

Routebeschrijving naar een plaats gebruiken

1. Tik op **Maps** en typ uw bestemming in de zoekbalk.
2. Tik op **Routebeschrijving**. Het gemarkeerde pictogram geeft het vervoermiddel aan, bijvoorbeeld . Als u het vervoermiddel wilt wijzigen, selecteert u het gewenste vervoermiddel onder de zoekbalk.
3. Als u niet wilt dat het beginpunt uw huidige locatie is, tikt u op **Uw locatie** en zoekt u naar een ander beginpunt.
4. Tik op **Starten** om het navigeren te starten.

9 Apps, updates en back-ups

APPS DOWNLOADEN OP GOOGLE PLAY

U moet een Google-account toevoegen aan uw tablet als u Google Play-services wilt gebruiken. Er kunnen kosten in rekening worden gebracht voor bepaalde content in Google Play. Als u een betaalmethode wilt toevoegen, tikt u op **Play Store**, tikt u op het Google-logo naast het zoekveld en tikt u vervolgens op **Betaalmethoden**. Zorg dat u toestemming hebt van de eigenaar van de betaalmethode wanneer u content koopt op Google Play.

Een Google-account toevoegen aan uw tablet

1. Tik op **Instellingen** > **Accounts** > **Account toevoegen** > **Google**. Bevestig de vergrendelingsmethode van uw apparaat als hierom wordt gevraagd.
2. Typ de aanmeldingsgegevens van uw Google-account en tik op **Volgende** of tik op **Account maken** om een nieuw account te maken.
3. Volg de instructies op uw tablet.

Apps downloaden

1. Tik op **Play Store**.
2. Tik op de zoekbalk en zoek naar apps of selecteer apps uit uw aanbevelingen.
3. Tik in de beschrijving van de app op **Installeren** om de app te downloaden en installeren.

Als u uw apps wilt weergeven, gaat u naar het startscherm en veegt u omhoog vanaf de onderkant van het scherm.

KIDS SPACE INSTELLEN

Plezier voor kids

Kids Space biedt vooraf geladen apps, boeken en video's voor kinderen. Als u Kids Space wilt gebruiken, heeft uw kind een Google-account met toezicht nodig.

Tik op **Kids Space** > **Aan de slag** > **Een account maken** en volg de instructies op het scherm van uw tablet.

UW TABLETSOFTWARE BIJWERKEN

Beschikbare updates installeren

Tik op **Instellingen** > **Systeem** > **Geavanceerd** > **Systeemupdate** > **Controleren op update** om te zien of er updates beschikbaar zijn.

Als u een melding ontvangt dat er een update beschikbaar is, volgt u de instructies die op uw tablet worden weergegeven. Als uw tablet te weinig geheugen heeft, moet u mogelijk foto's en andere zaken naar de geheugenkaart verplaatsen.

Waarschuwing: tijdens het installeren van een software-update kunt u het apparaat niet gebruiken, totdat de installatie voltooid is en het apparaat opnieuw is opgestart.

Voordat u begint met de update, sluit u een lader aan of controleer u of de accu van het apparaat voldoende stroom heeft en maakt u een verbinding met wifi. De updatepakketten kunnen namelijk veel mobiele gegevens verbruiken.

EEN BACK-UP VAN UW GEGEVENS MAKEN

Gebruik de back-upfunctie van uw tablet als u uw gegevens wilt veiligstellen. Van de gegevens op uw apparaat (zoals wifi-wachtwoorden) en app-gegevens (zoals instellingen en bestanden die door apps worden opgeslagen) wordt een externe back-up gemaakt.

Automatische back-ups inschakelen

Tik op **Instellingen** > **Systeem** en schakel **Back-up** in.

OORSPRONKELIJKE INSTELLINGEN HERSTELLEN EN PERSOONLIJKE CONTENT VERWIJDEREN

Uw tablet resetten

1. Tik op **Instellingen** > **Systeem** > **Geavanceerd** > **Resetopties** > **Alle gegevens wissen (fabrieksinstellingen)** .
2. Volg de instructies die worden getoond op uw tablet.

10 Product- en veiligheidsinformatie

VOOR UW VEILIGHEID

Lees deze eenvoudige richtlijnen. Het niet opvolgen van de richtlijnen kan gevaarlijk zijn of in strijd zijn met lokale wet- en regelgeving. Lees voor meer informatie de volledige gebruikershandleiding.

SCHAKEL HET APPARAAT UIT IN GEBIEDEN WAARBINNEN EEN GEBRUIKSVERBOD GELDT



Schakel het apparaat uit wanneer het gebruik van mobiele apparaten niet is toegestaan of wanneer dit storingen of gevaar kan opleveren, bijvoorbeeld in vliegtuigen, in ziekenhuizen of in de nabijheid van medische apparatuur, bij brandstof, chemicaliën of in gebieden waar explosieven worden gebruikt. Volg alle instructies op in gebieden waar een gebruiksverbod geldt.

VERKEERSVEILIGHEID HEEFT VOORRANG



Houd u aan alle lokale wetgeving. Houd tijdens het rijden altijd uw handen vrij om het voertuig te besturen. De verkeersveiligheid dient uw eerste prioriteit te hebben terwijl u rijdt.

STORING



Alle draadloze apparaten kunnen gevoelig zijn voor storing. Dit kan de werking van het apparaat negatief beïnvloeden.

BEVOEGDE SERVICE



Dit product mag alleen door bevoegd personeel worden geïnstalleerd of gerepareerd.

BATTERIJEN, LADERS EN ANDERE ACCESSOIRES



Gebruik alleen batterijen, laders en andere accessoires die door HMD Global Oy zijn goedgekeurd voor gebruik met dit apparaat. Sluit geen incompatibele producten aan.

HOUD HET APPARAAT DROOG



Als uw apparaat waterbestendig is, vindt u meer informatie over de IP-code in de technische specificaties.

GLAZEN ONDERDELEN



Het apparaat en/of het scherm is van glas gemaakt. Dit glas kan breken als het apparaat op een hard oppervlak valt of als er veel kracht op wordt uitgeoefend. Als het glas breekt, moet u de glazen onderdelen van het apparaat niet aanraken of proberen het gebroken glas uit het apparaat te verwijderen. Gebruik het apparaat niet totdat het glazen onderdeel door bevoegd personeel vervangen is.

GEHOORSCHADE VOORKOMEN



Luister niet langdurig naar hoge geluidsniveaus om mogelijke gehoorschade te voorkomen. Wees voorzichtig wanneer u het apparaat dicht bij uw oor houdt terwijl de luidspreker wordt gebruikt.

SAR



Dit apparaat voldoet aan de richtlijnen voor blootstelling aan RF-signalen wanneer het op normale wijze tegen het oor wordt gehouden of wanneer het zich op een afstand van minimaal 1,5 cm van het lichaam bevindt. De specifieke maximale SAR-waarden kunt u vinden in het gedeelte Informatie over certificatie (SAR) van deze gebruikershandleiding. Zie voor meer informatie de paragraaf Certificeringsinformatie (SAR) in deze gebruikershandleiding of ga naar www.sar-tick.com.

NETWERKDIENTEN EN KOSTEN

Voor het gebruik van sommige functies en diensten of het downloaden van inhoud inclusief gratis items is verbinding met een netwerk vereist. Hierdoor worden mogelijk grote hoeveelheden gegevens overgebracht, wat kan leiden tot kosten voor gegevensverkeer. Mogelijk moet u zich ook abonneren op sommige functies.

- !** **Belangrijk:** 4G/LTE wordt misschien niet ondersteund door uw netwerkserviceprovider of de serviceprovider die u tijdens het reizen gebruikt. In die gevallen kunt u mogelijk geen oproepen plaatsen of ontvangen, berichten verzenden of ontvangen, of een mobiele internetverbinding gebruiken. Het wordt aanbevolen de hoogste verbindingssnelheid van 4G naar 3G te wijzigen, om ervoor te zorgen dat uw apparaat moeiteloos werkt, wanneer er geen volledige 4G/LTE-dienst beschikbaar is. U doet dit als volgt: tik op het startscherm op **Instellingen** > **Netwerk en internet** > **Mobiel netwerk** en stel **Voorkeursnetwerktype** in op **3G**. Neem contact op met uw netwerkserviceprovider voor meer informatie.
- !** **Opmerking:** In sommige landen kunnen beperkingen gelden voor het gebruik van wifi. In de EU mag 5150–5350 MHz wifi bijvoorbeeld uitsluitend binnenshuis worden gebruikt en in de Verenigde Staten en Canada mag 5,15–5,25 GHz wifi uitsluitend binnenshuis worden gebruikt. Neem voor meer informatie contact op met de lokale autoriteiten.
Neem contact op met uw netwerkserviceprovider voor meer informatie.

UW APPARAAT ONDERHOUDEN

Behandel uw apparaat, batterij, lader en accessoires met zorg. Met de volgende suggesties houdt u uw apparaat in werkende staat.

- Houd het apparaat droog. Neerslag, vochtigheid en allerlei soorten vloeistoffen of vocht kunnen mineralen bevatten die corrosie van elektronische schakelingen veroorzaken.
- Gebruik of bewaar het apparaat niet op

stoffige of vuile plaatsen.

- Bewaar het apparaat niet bij zeer hoge temperaturen. Hoge temperaturen kunnen schade veroorzaken aan het apparaat of de batterij.
- Bewaar het apparaat niet bij zeer lage temperaturen. Wanneer het apparaat weer opwarmt tot de normale temperatuur, kan binnen in het apparaat vocht ontstaan waardoor het beschadigd kan raken.
- Open het apparaat niet op een andere manier dan in de gebruikershandleiding wordt voorgeschreven.
- Niet-goedgekeurde aanpassingen kunnen het apparaat beschadigen en kunnen in strijd zijn met de regelgeving met betrekking tot radioapparaten.
- Laat het apparaat niet vallen en stoot of schud niet met het apparaat of de batterij. Een ruwe behandeling kan het beschadigen.
- Het oppervlak van het apparaat mag alleen worden gereinigd met een zachte, schone, droge doek.
- Verf het apparaat niet. Verf kan een correcte werking belemmeren.
- Houd het apparaat uit de buurt van magneten en magneetvelden.
- Zorg ervoor dat uw belangrijke gegevens veilig worden opgeborgen: bewaar deze op minstens twee afzonderlijke plaatsen, bijvoorbeeld op uw apparaat, geheugenkaart of computer, of noteer belangrijke informatie.

Bij langdurig gebruik kan het apparaat warm aanvoelen. In de meeste gevallen is dit normaal. Om te voorkomen dat het te warm wordt, kan het apparaat automatisch trager worden, het scherm dimmen tijdens een oproep, apps sluiten, het laden uitschakelen en indien nodig zichzelf uitschakelen. Als het apparaat niet naar behoren werkt, brengt u het naar het dichtstbijzijnde bevoegde servicepunt.

RECYCLING



Breng uw gebruikte elektronische producten, batterijen en verpakkingsmateriaal altijd terug naar hiervoor geëigende verzamelpunten. Op deze manier helpt u het ongecontroleerd weggooien van afval tegen te gaan en bevordert u het hergebruik van materialen. Elektrische en elektronische producten bevatten veel kwetsbare materialen, waaronder metalen (zoals koper, aluminium, staal en magnesium) en kostbare metalen (zoals goud, zilver en palladium). Alle materialen van het apparaat kunnen worden hergebruikt als materiaal en energie.

SYMBOOL VAN EEN DOORGESTREEPTE CONTAINER

Symbool van een doorgestreepte container



Het symbool van de doorgestreepte container op uw product, in de documentatie of op de verpakking wil zeggen dat alle elektrische en elektronische producten en batterijen na afloop van de levensduur voor gescheiden afvalverzameling moeten worden aangeboden. Verwijder eerst uw persoonlijke gegevens van het apparaat. Bied deze producten niet aan bij het gewone huisvuil: neem ze mee voor recycling. Raadpleeg de milieudienst van uw plaatselijke overheid voor meer informatie over het dichtstbijzijnde recyclepunt, of lees op www.nokia.com/phones/support/topics/recycle over het innameprogramma van HMD en de beschikbaarheid daarvan in uw land.

INFORMATIE OVER DE BATTERIJ EN DE LADER

Informatie over de batterij en de lader

Raadpleeg de handleiding Aan de slag om na te gaan of uw tablet is uitgerust met een verwijderbare batterij of niet.

Apparaten met een verwijderbare batterij Gebruik uw apparaat alleen met een originele oplaadbare batterij. De batterij kan honderden keren worden opgeladen en ontladen maar na verloop van tijd treedt slijtage op. Wanneer de stand-byduur aanmerkelijk korter wordt, moet u de batterij vervangen.

Apparaten met een batterij die niet kan worden verwijderd Probeer de batterij niet te verwijderen, want hierdoor kunt u het apparaat beschadigen. De batterij kan honderden keren worden opgeladen en ontladen maar na verloop van tijd treedt slijtage op. Wanneer de stand-byduur aanmerkelijk korter wordt, brengt u het apparaat naar het dichtstbijzijnde bevoegde servicepunt om de batterij te laten vervangen.

Laad uw apparaat op met een compatibele lader. Het type stekker van de lader kan verschillen. De oplaadtijd kan variëren afhankelijk van de mogelijkheden van het apparaat.

Veiligheidsinformatie over de batterij en de lader

Nadat uw apparaat is opgeladen, koppelt u de lader los van het apparaat en haalt u de stekker van de lader uit het stopcontact. Let op: het apparaat mag niet langer dan 12 uur continu

worden opgeladen. Als een volledig opgeladen batterij niet wordt gebruikt, raakt deze na verloop van tijd automatisch ontladen.

Bij extreme temperaturen nemen de capaciteit en levensduur van de batterij af. Bewaar de batterij altijd op een temperatuur tussen 15 °C en 25 °C voor optimale prestaties. Een apparaat met een warme of koude batterij kan gedurende bepaalde tijd onbruikbaar zijn. De batterij kan bij lage temperaturen snel ontladen raken en binnen enkele minuten zoveel lading verliezen dat het apparaat wordt uitgeschakeld. Houd uw apparaat warm als u bij lage temperaturen buiten bent.

Houd u aan de lokale regelgeving. Lever batterijen indien mogelijk in voor recycling. Gooi batterijen niet weg met het huishoudafval.

Stel de telefoon niet bloot aan extreem lage luchtdruk of aan extreem hoge temperaturen. Gooi uw telefoon bijvoorbeeld niet in een vuurhaard aangezien de batterij dan kan exploderen of ontvlambare vloeistof of gassen kan verspreiden.

U mag batterijen nooit ontmantelen, erin snijden, verbuigen, doorboren of anderszins beschadigen. Als een batterij lekt, moet u de vloeistof niet in aanraking laten komen met de huid of ogen. Als dat toch gebeurt, moet u onmiddellijk uw huid en ogen met water afspoelen of medische hulp zoeken. Wijzig de batterij niet, probeer er geen vreemde voorwerpen in te brengen. Stel de batterij niet bloot aan en dompel deze niet onder in water of andere vloeistoffen. Batterijen kunnen ontploffen als deze beschadigd raken.

Gebruik de batterij en lader alleen voor de doelen waarvoor ze bestemd zijn. Onjuist gebruik of gebruik van niet-goedgekeurde of incompatibele batterijen of laders kan het risico van brand, explosie of een ander gevaar met zich meebrengen, en kan de goedkeuring of garantie doen vervallen. Als u denkt dat de batterij of lader beschadigd is, moet u deze laten inspecteren bij een servicepunt of de leverancier van uw apparaat voordat u deze opnieuw gebruikt. Gebruik nooit een beschadigde batterij of lader. Gebruik de lader alleen binnenshuis. Laad uw apparaat niet op tijdens een onweersbui. Als er geen oplader met de telefoon wordt meegeleverd, laad het apparaat dan op met de gegevenskabel (meegeleverd) of een USB-stroomadapter (mogelijk apart aan te schaffen). U kunt uw apparaat opladen met kabels van derden en met stroomadapters die geschikt zijn voor USB 2.0 of hoger en die voldoen aan toepasselijke regelgeving van het land en internationale en lokale veiligheidseisen. Andere adapters voldoen mogelijk niet aan toepasselijke veiligheidseisen en opladen met dergelijke adapters kan mogelijk leiden tot schade aan uw eigendommen of tot lichamelijk letsel.

Als u een lader of accessoire loskoppelt, moet u aan de stekker trekken, niet aan het snoer.

Daarnaast is het volgende van toepassing als uw apparaat een verwijderbare batterij heeft:

- Schakel het apparaat altijd uit en koppel deze los van de lader voordat u de batterij verwijdert.
- Onopzettelijke kortsluiting kan optreden wanneer een metalen voorwerp in aanraking komt met de metalen strips op de batterij. Dit kan schade veroorzaken aan de batterij of het andere voorwerp.

KLEINE KINDEREN

Het apparaat en toebehoren zijn geen speelgoed. Ze kunnen kleine onderdelen bevatten. Houd ze buiten het bereik van kleine kinderen.

GEHOOR



Waarschuwing: wanneer u de headset gebruikt, kan uw vermogen om geluiden van buitenaf te horen negatief worden beïnvloed. Gebruik de headset niet wanneer dit uw veiligheid in gevaar kan brengen.

Sommige draadloze apparaten kunnen storingen in sommige gehoorapparaten veroorzaken.

UW APPARAAT TEGEN SCHADELIJKE INHOUD BESCHERMEN

Uw apparaat kan worden blootgesteld aan virussen en andere schadelijke inhoud. Neem de volgende voorzorgsmaatregelen:

- Wees voorzichtig met het openen van berichten. Berichten kunnen schadelijke software bevatten of anderszins schadelijk zijn voor het apparaat of de computer.
- Wees voorzichtig bij het aanvaarden van verbindingsverzoeken, browsen op internet of downloaden van inhoud. Sta geen verbindingen toe met Bluetooth-apparaten van bronnen die u niet vertrouwt.
- Installeer en gebruik alleen diensten en software van bronnen die u vertrouwt en die adequate beveiliging en bescherming bieden.
- Installeer antivirus- en andere beveiligingssoftware op het apparaat en eventuele aangesloten computers. Gebruik slechts één antivirustoepassing tegelijk. Het gebruik van meer dan één antivirustoepassing kan een negatieve invloed hebben op de prestaties en werking van het apparaat en/of de computer.
- Als u vooraf geïnstalleerde bladwijzers en koppelingen naar websites van derden opent, moet u voorzorgsmaatregelen treffen. HMD Global onderschrijft deze sites niet en aanvaardt er geen verantwoordelijkheid voor.

VOERTUIGEN

Radiosignalen kunnen elektronische systemen in voertuigen beïnvloeden die verkeerd geïnstalleerd of onvoldoende afgeschermd zijn. Raadpleeg voor meer informatie de fabrikant van uw voertuig of van de hierin geïnstalleerde apparatuur. Het apparaat mag alleen door bevoegd personeel in een auto worden gemonteerd. Ondeskundige installatie kan risico's opleveren en de garantie ongeldig maken. Controleer regelmatig of de draadloze apparatuur in de auto nog steeds goed bevestigd is en naar behoren functioneert. Bewaar of vervoer geen brandbare of explosieve materialen in dezelfde ruimte als het apparaat of de bijbehorende onderdelen of accessoires. Plaats uw apparaat of toebehoren daarom nooit in de ruimte vóór de airbag.

OMGEVINGEN MET MOGELIJK EXPLOSIEGEVAAR

Schakel het apparaat uit als u zich in mogelijk explosieve omgevingen bevindt, zoals vlakbij benzinstations. Vonken kunnen een explosie of brand veroorzaken die kan resulteren in letsel of de dood. Let op beperkingen in gebieden met brandstof, chemische bedrijven of waar explosiewerkzaamheden worden uitgevoerd. Omgevingen met een explosiegevaar zijn mogelijk niet altijd duidelijk aangegeven. Dit zijn meestal omgevingen waar u wordt aangeraden uw motor uit te schakelen, het benedende gedeelte op boten, plaatsen voor overdracht en opslag van chemische stoffen en omgevingen waar de lucht chemische stoffen of deeltjes bevat. Informeer bij de fabrikanten van voertuigen die op vloeibare gassen rijden (zoals propaan of butaan) of dit apparaat in de omgeving daarvan veilig kan worden gebruikt.

CERTIFICATIEGEGEVENS

Dit mobiele apparaat voldoet aan richtlijnen voor blootstelling aan radiogolven.

Dit mobiele apparaat is een radiozender en -ontvanger. Het is ontworpen om de limiet voor blootstelling aan radiogolven niet te overschrijden (elektromagnetische radiofrequentievelen), aanbevolen door internationale richtlijnen van de onafhankelijke wetenschappelijke organisatie ICNIRP. Deze richtlijnen omvatten belangrijke veiligheidsmarges die bedoeld zijn om de bescherming van alle personen te waarborgen, ongeacht hun leeftijd en gezondheidstoestand. De richtlijnen voor blootstelling zijn gebaseerd op de SAR (Specific Absorption Rate). Dit is een uitdrukking voor de hoeveelheid radiofrequentie-energie (RF) die in het hoofd of op het lichaam beland wanneer het apparaat aan het zenden is. De ICNIRP SAR-limiet voor mobiele apparaten is 2,0 W/kg gemiddeld over 10 gram lichaamsweefsel.

SAR-tests worden uitgevoerd met het apparaat in standaard gebruiksposities, waarbij het in alle frequentiebanden het hoogst toegestane energieniveau uitzendt.

Dit apparaat voldoet aan de richtlijnen voor blootstelling aan radiosignalen bij gebruik tegen het hoofd of wanneer het apparaat minstens 1,5 centimeter uit de buurt van het lichaam wordt gehouden. Wanneer het apparaat op het lichaam wordt gedragen in een draagtasje, riemclip of andere vorm van apparaathouder, moeten deze hulpmiddelen geen metaal bevatten en moet er minimaal voor bovengenoemde afstand van het lichaam worden gezorgd.

Voor het verzenden van gegevens of berichten is een goede verbinding met het netwerk nodig. Het verzenden wordt mogelijk vertraagd tot een dergelijke verbinding beschikbaar is. Houd u aan de instructies voor de afstand tot het lichaam totdat het verzenden is beëindigd.

Tijdens algemeen gebruik liggen de SAR-waarden gewoonlijk beduidend lager dan de hierboven weergegeven waarden. Dit komt doordat het stroomverbruik van uw mobiele apparaat automatisch wordt verlaagd wanneer er geen volledige energie voor de oproep nodig is. Dit is bedoeld voor systeemefficiëntie en het minimaliseren van storingen op het netwerk. Hoe lager het uitgangsvermogen, des te lager de SAR-waarde.

Apparaatmodellen hebben mogelijk verschillende versies en meer dan een waarde. In de loop der tijd kunnen component- en ontwerpwijzigingen worden doorgevoerd en kunnen bepaalde wijzigingen de SAR-waarden beïnvloeden.

Ga voor meer informatie naar www.sar-tick.com. Onthoud dat mobiele apparaten, zelfs als u geen spraakoproep plaatst, mogelijk zenden.

De Wereldgezondheidsorganisatie (WHO) heeft verklaard dat huidige wetenschappelijke gegevens niet aangeven dat er speciale voorzorgsmaatregelen nodig zijn bij het gebruik van mobiele apparaten. Als u geïnteresseerd bent in het verminderen van uw blootstelling, raden ze aan uw gebruik te beperken of een handsfree kit te gebruiken om het apparaat uit de buurt van uw hoofd en lichaam te houden. Ga voor meer informatie, uitleg en discussies over blootstelling aan radiosignalen naar de website van de WHO op https://www.who.int/health-topics/electromagnetic-fields#tab=tab_1.

Raadpleeg www.nokia.com/phones/sar voor de maximum SAR-waarde van het apparaat.

OVER DIGITAL RIGHTS MANAGEMENT (DRM)

Houd u bij het gebruik van dit apparaat aan alle regelgeving en respecteer lokale gebruiken, privacy en legitieme rechten van anderen, waaronder auteursrechten. Auteursrechtbescherming kan verhinderen dat u foto's, muziek en andere inhoud kopieert, wijzigt of overdraagt.

COPYRIGHTS EN ANDERE VERMELDINGEN

Copyrights en andere vermeldingen

De beschikbaarheid van sommige producten, functies, toepassingen en diensten beschreven in deze handleiding kan per regio verschillen en vereist activering, aanmelden, een netwerk- en/of internetverbinding en een toepasselijk abonnement. Neem voor meer informatie contact op met uw dealer of uw serviceprovider. Dit apparaat bevat mogelijk onderdelen, technologie of software die onderhevig zijn aan wet- en regelgeving betreffende export van de VS en andere landen. Ontwijking in strijd met de wetgeving is verboden.

De inhoud van dit document wordt 'zonder enige vorm van garantie' verstrekt. Tenzij vereist krachtens het toepasselijke recht, wordt geen enkele garantie gegeven betreffende de nauwkeurigheid, betrouwbaarheid of inhoud van dit document, hetzij uitdrukkelijk hetzij impliciet, daaronder mede begrepen maar niet beperkt tot impliciete garanties betreffende de verkoopbaarheid en de geschiktheid voor een bepaald doel. HMD Global behoudt zich te allen tijde het recht voor zonder voorafgaande kennisgeving dit document te wijzigen of te herroepen.

Voor zover maximaal toegestaan op grond van het toepasselijke recht, zal HMD Global of een van zijn licentiehouders onder geen omstandigheid aansprakelijk zijn voor enig verlies van gegevens of inkomsten of voor enige bijzondere, incidentele of indirecte schade of gevolgschade van welke oorzaak dan ook.

Reproductie, overdracht of distributie van de gehele of gedeeltelijke inhoud van dit document in enige vorm zonder voorafgaande schriftelijke toestemming van HMD Global is verboden. HMD Global voert een beleid dat gericht is op voortdurende ontwikkeling. HMD Global behoudt

zich het recht voor zonder voorafgaande kennisgeving wijzigingen en verbeteringen aan te brengen in de producten die in dit document worden beschreven.

HMD Global doet geen toezeggingen, biedt geen garantie en neemt geen verantwoordelijkheid voor de functionaliteit, inhoud of ondersteuning voor apps van derden die bij uw apparaat worden geleverd. Als u een app gebruikt, erkent u dat deze zonder enige vorm van garantie wordt verstrekt.

Het downloaden van kaarten, spelletjes, muziek en video's, en het uploaden van afbeeldingen en video's kan leiden tot de overdracht van grote hoeveelheden gegevens. Uw serviceprovider kan kosten voor gegevensoverdracht in rekening brengen. De beschikbaarheid van bepaalde producten, diensten en functies kan per regio verschillen. Neem contact op met uw lokale dealer voor meer informatie en de beschikbaarheid van taalopties.

Bepaalde functies, functionaliteit en productspecificaties kunnen afhankelijk zijn van een netwerk. Hiervoor kunnen extra voorwaarden gelden of extra kosten in rekening worden gebracht.

Alle specificaties, functies en overige geleverde productinformatie kunnen zonder kennisgeving worden gewijzigd.

Op het gebruik van het apparaat is het privacybeleid van HMD Global van toepassing. Dit beleid is beschikbaar op <http://www.nokia.com/phones/privacy>.

HMD Global Oy is de exclusieve licentiehouders van het merk Nokia voor telefoons en tablets. Nokia is een gedeponeerd handelsmerk van Nokia Corporation.

Android, Google en andere verwante merken en logo's zijn handelsmerken van Google LLC.

Het Bluetooth-woordmerk en de Bluetooth-logo's zijn het eigendom van Bluetooth SIG, Inc. en het gebruik van dergelijke merken door HMD Global is onder licentie.

Gebruik de modus met weinig blauw licht



Performance Tested

✓ Low blue light

Blauw licht is een kleur in het zichtbare lichtspectrum die door het menselijk oog kan worden waargenomen. Van alle kleuren die het menselijk oog waarneemt (violet, indigo, blauw, groen, geel, oranje, rood), heeft blauw de kortste golflengte en produceert dus een grotere hoeveelheid energie. Aangezien blauw licht door het hoornvlies en de lens van uw oog gaat voordat het het netvlies bereikt, kan het bijvoorbeeld jeukende en rode ogen, hoofdpijn, wazig zien en slecht slapen veroorzaken. Om het blauwe licht te beperken en te verminderen, heeft de beeldschermindustrie oplossingen ontwikkeld zoals de modus voor weinig blauw licht. Om de modus voor weinig blauw licht op uw tablet in te schakelen, tikt u op **Instellingen** >

Weergave > **Nachtverlichting** > **Inschakelen**. Als u lang op het scherm van uw tablet moet kijken, neem dan regelmatig pauzes en ontspan uw ogen door naar voorwerpen in de verte te kijken.

Maximale zendvermogen

- GSM 850, 900: 35 dBm
- GSM 1800, 1900: 32 dBm
- WCDMA 1, 5, 8: 25 dBm
- LTE-netwerken 1, 3, 5, 7, 8, 20, 28, 38, 40, 41 (2535 - 2655 MHz). Band 41 is uitgeschakeld in Thailand: 25 dBm
- Bluetooth 2400-2483,5 MHz: 7,69 dBm
- WLAN 2400-2483,5 MHz: 17,04 dBm
- WLAN 5150-5250: 17,15 dBm
- WLAN 5250-5350 MHz: 17,48 dBm
- WLAN 5470-5725 MHz: 17,00 dBm
- WLAN 5725-5850 MHz: 11,98 dBm

OZO



OZO is een handelsmerk van Nokia Technologies Oy.