

NOKIA

Nokia T20

Guide d'utilisation

Sommaire

1	À propos de ce guide d'utilisation	4
2	Prise en main	5
	Touches et composants	5
	Insérer la carte SIM et la carte mémoire	6
	Charger votre tablette	7
	Allumer et configurer votre tablette	8
	Verrouiller ou déverrouiller votre tablette	8
	Utiliser l'écran tactile	8
3	Bases	12
	Réglage du volume	12
	Correction de texte automatique	12
	Autonomie de la batterie	13
	Accessibilité	13
	Radio FM	14
4	Protéger votre tablette	15
	Protéger votre tablette à l'aide d'un verrouillage de l'écran	15
	Protéger votre tablette à l'aide de la reconnaissance faciale	15
5	Appareil photo	16
	Bases de l'appareil photo	16
	Vidéos	16
	Vos photos et vidéos	17
6	Internet et connexions	18
	Activer le Wi-Fi	18
	Naviguer sur le Web	18
	Bluetooth®	18
	VPN	20

7	Organiser votre journée	21
	Heure et date	21
	Réveil	21
	Agenda	22
8	Plans	23
	Trouver des lieux et obtenir des itinéraires	23
9	Applications, mises à jour et sauvegardes	24
	Obtenir des applications depuis Google Play	24
	Configurer l'espace enfants	24
	Mettre à jour le logiciel de votre tablette	25
	Sauvegarder vos données	25
	Rétablir les paramètres d'origine et supprimer du contenu privé	25
10	Informations relatives au produit et à la sécurité	26
	Pour votre sécurité	26
	Services réseau et frais	29
	Prendre soin de votre appareil	29
	Recyclage	30
	Symbole de la poubelle barrée d'une croix	31
	Informations relatives à la batterie et au chargeur	31
	Enfants en bas âge	33
	Écoute	33
	Protéger votre appareil contre le contenu nuisible	33
	Véhicules	33
	Environnements potentiellement explosifs	34
	Informations relatives à la certification	34
	À propos de la Gestion des droits numériques	35
	Copyrights et autres avis	36

1 À propos de ce guide d'utilisation



Important : pour obtenir des informations importantes afin d'utiliser en toute sécurité votre appareil et la batterie, lisez le livret « Informations relatives au produit et à la sécurité » avant d'utiliser l'appareil. Pour découvrir comment prendre en main votre nouvel appareil, consultez le guide d'utilisation.

2 Prise en main

TOUCHES ET COMPOSANTS

Votre tablette

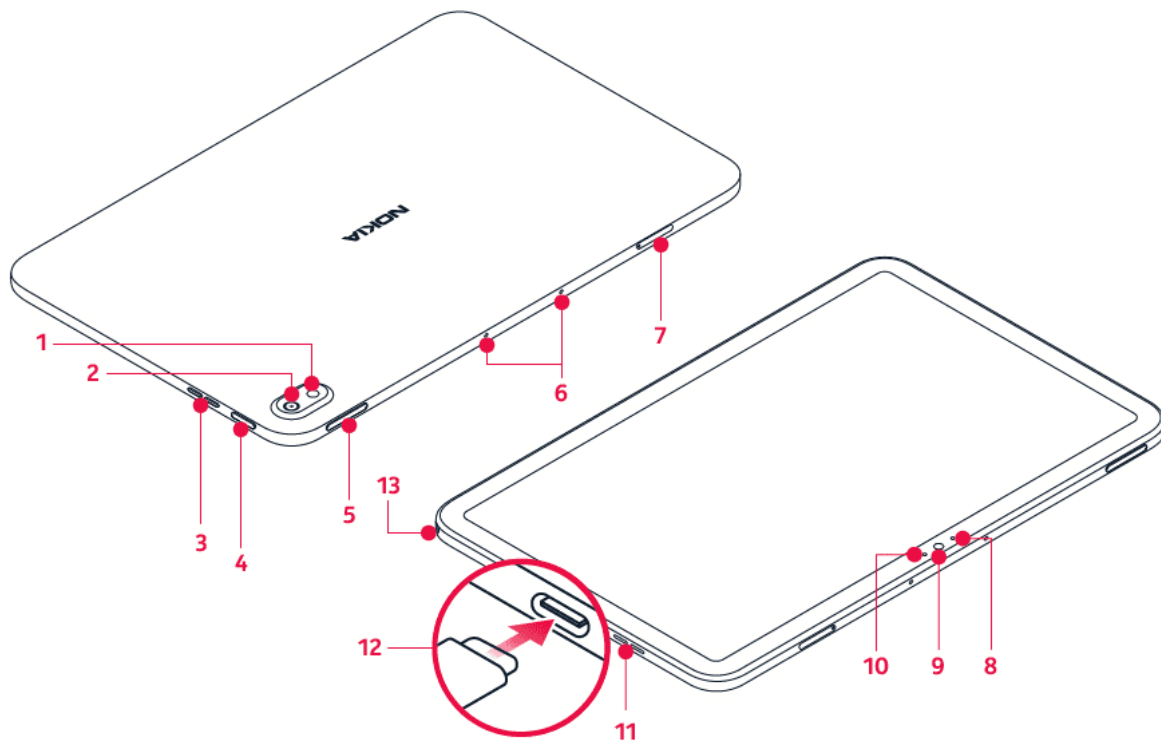

Ce guide d'utilisation est valable pour les modèles suivants : TA-1394, TA-1397, TA-1392.

- | | |
|--------------------------------------------------------------------|------------------------------------------|
| 1. Flash | emplacement pour carte mémoire (TA-1392) |
| 2. Appareil photo | |
| 3. Haut-parleur | 8. Capteur à effet Hall |
| 4. Touche marche/arrêt et touche verrou | 9. Caméra avant |
| 5. Touches de volume | 10. Capteur de luminosité |
| 6. Micro | 11. Haut-parleur |
| 7. Emplacement pour carte SIM et carte mémoire (TA-1394, TA-1397), | 12. Connecteur USB |
| | 13. Connecteur du kit oreillette |

Il est possible que certains accessoires mentionnés dans ce guide d'utilisation, notamment le chargeur, le kit oreillette ou le câble de données, soient vendus séparément.

Composants, connecteurs et magnétisme

Ne connectez pas de produit créant un signal de sortie, car cela pourrait endommager l'appareil. Ne raccordez aucune source de tension au connecteur audio. Si vous connectez au connecteur audio un appareil externe ou un casque qui n'a pas été agréé pour cet appareil, faites particulièrement attention au niveau du volume.

Certains composants de l'appareil sont magnétiques. L'appareil peut donc exercer une attraction sur les objets métalliques. Ne placez pas de cartes bancaires ou d'autres cartes à bandes magnétiques à proximité de l'appareil pendant des périodes prolongées, car cela pourrait les endommager.

INSÉRER LA CARTE SIM ET LA CARTE MÉMOIRE

Insérer les cartes TA-1394, TA-1397

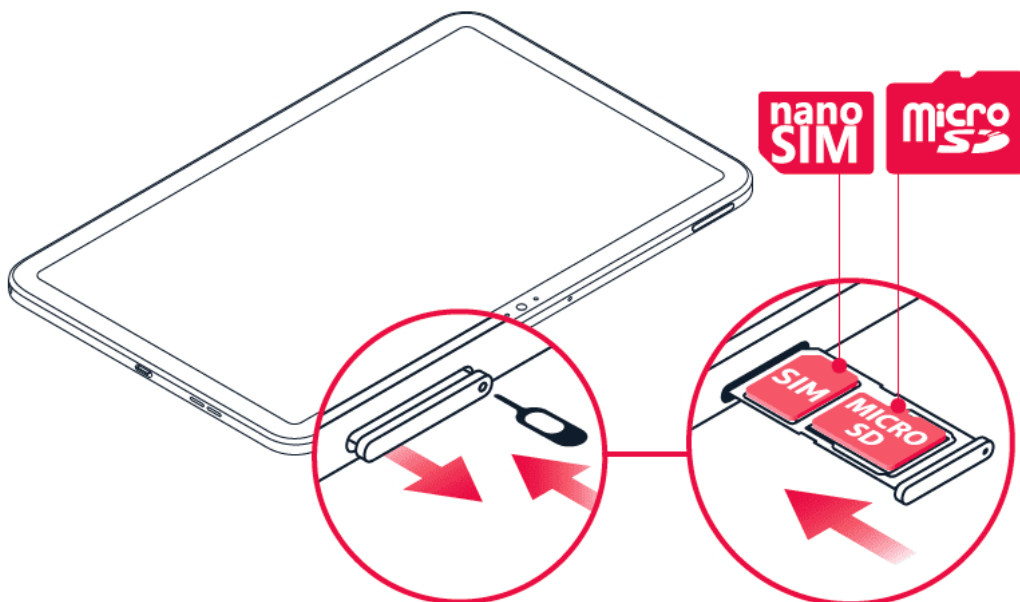

1. Ouvrez le tiroir de la carte SIM : poussez la tige d'ouverture dans l'orifice du tiroir et ouvrez-le en le faisant glisser.
2. Placez la carte nano-SIM dans le logement SIM du tiroir en orientant la zone de contact vers le bas.
3. Si vous possédez une carte mémoire, insérez-la dans le logement pour carte mémoire.
4. Remettez le tiroir en place.

Insérer la carte mémoire TA-1392

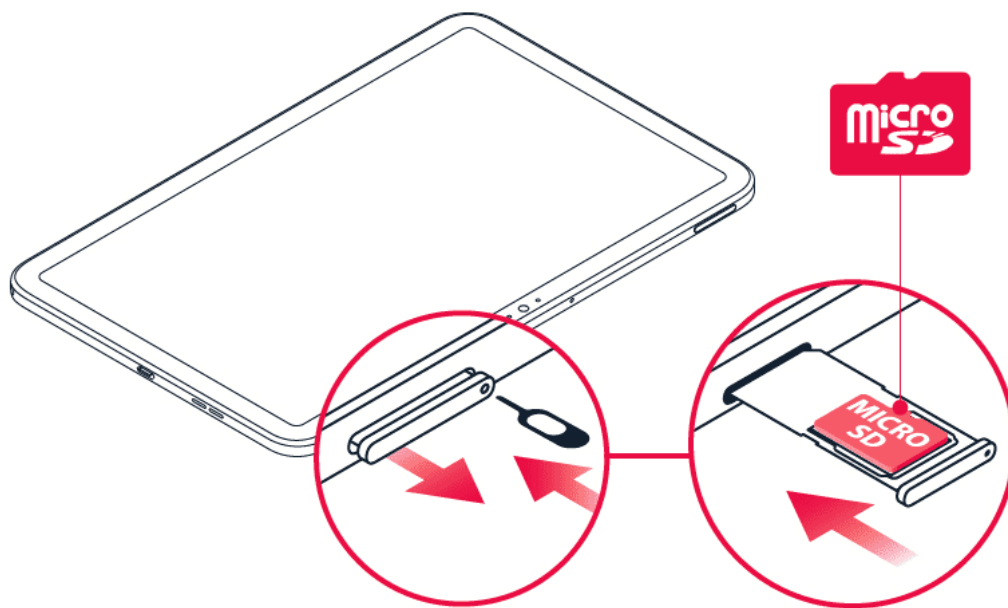

1. Ouvrez le tiroir de la carte mémoire : poussez la tige d'ouverture dans l'orifice du tiroir et ouvrez-le en le faisant glisser.
2. Placez la carte mémoire dans le logement pour carte mémoire du tiroir.
3. Remettez le tiroir en place.



Important : Ne retirez jamais la carte mémoire lorsqu'une application est en train de l'utiliser. Cette manipulation risque d'endommager l'appareil et la carte mémoire, ainsi que de corrompre les données stockées sur celle-ci.



Conseil : utilisez une carte mémoire microSD rapide de 512 Go maximum, d'un fabricant renommé.

CHARGER VOTRE TABLETTE

Charger la batterie

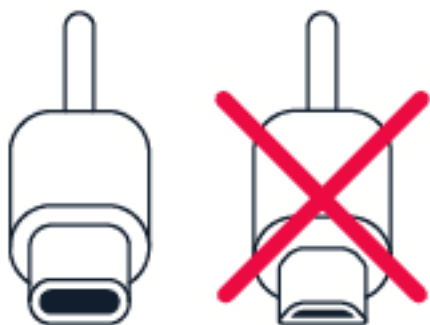

1. Branchez un chargeur compatible sur une prise secteur murale.
2. Connectez le câble à votre tablette.

Votre tablette prend en charge le câble USB-C. Vous pouvez également recharger votre tablette depuis un ordinateur avec un câble USB, mais cela peut s'avérer plus long.

Si la batterie est complètement déchargée, plusieurs minutes peuvent s'écouler avant que l'indicateur de charge ne s'allume.

ALLUMER ET CONFIGURER VOTRE TABLETTE

Allumer votre tablette

1. Pour allumer votre tablette, maintenez la touche marche/arrêt enfoncée jusqu'à ce que la tablette démarre.
2. Suivez les instructions affichées à l'écran.

VERROUILLER OU DÉVERROUILLER VOTRE TABLETTE

Verrouiller les touches et l'écran

Pour verrouiller vos touches et l'écran, appuyez sur la touche marche/arrêt.

Déverrouiller les touches et l'écran

Appuyez sur la touche marche/arrêt puis effectuez un balayage de l'écran vers le haut. Si vous y êtes invité, saisissez des identifiants supplémentaires.

UTILISER L'ÉCRAN TACTILE

Important : Évitez de rayer l'écran tactile. N'utilisez jamais un vrai stylo, crayon, ou tout autre objet pointu, pour écrire sur l'écran tactile.

Appuyer longuement sur un élément pour le faire glisser

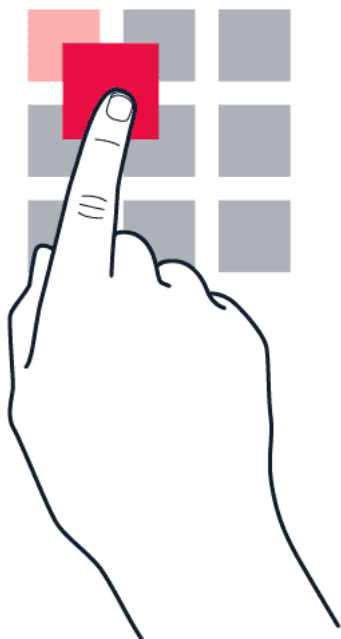

Placez votre doigt sur l'élément pendant quelques secondes, puis faites-le glisser à travers l'écran.

Balayer l'écran

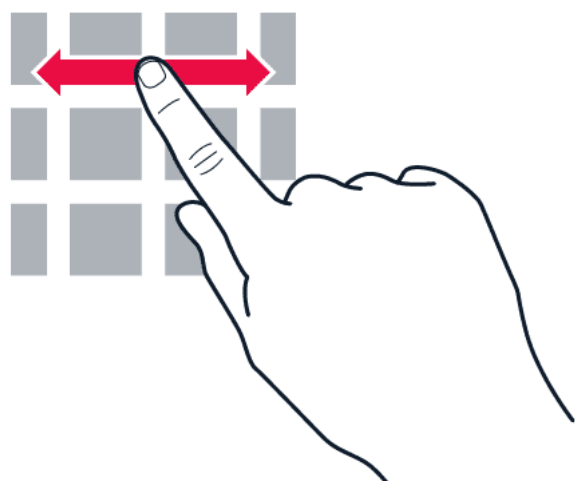

Placez un doigt sur l'écran et faites-le glisser dans la direction souhaitée.

Faire défiler une longue liste ou un long menu

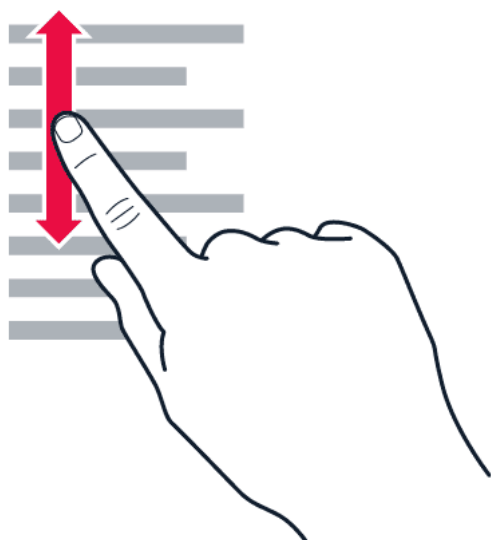

Faites glisser le doigt rapidement vers le haut ou le bas de l'écran, comme si vous le feuilletiez, et relevez-le. Pour arrêter le défilement, appuyez sur l'écran.

Agrandir ou réduire

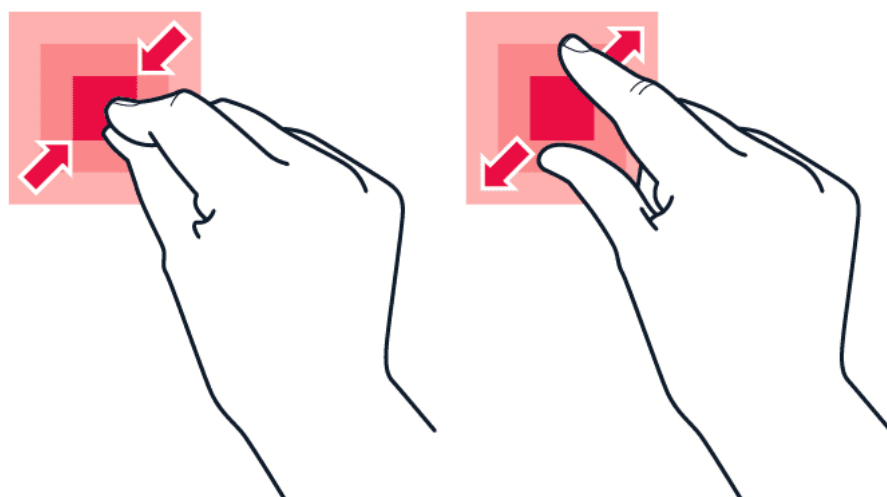

Placez 2 doigts sur un élément, comme une carte, une photo ou une page Web, puis faites-les glisser en les écartant ou en les rapprochant.

Verrouiller l'orientation de l'écran

L'écran pivote automatiquement quand vous faites pivoter la tablette de 90 degrés.

Pour verrouiller l'écran en mode portrait, balayez l'écran du haut vers le bas, puis appuyez sur **Rotation automatique**.

Naviguer avec des gestes

Pour activer la navigation gestuelle, appuyez sur **Paramètres** > **Système** > **Gestes** > **Navigation système** > **Navigation gestuelle**.

- Pour voir toutes vos applications, balayez vers le haut depuis **^**.
- Pour accéder à l'écran d'accueil, balayez vers le haut depuis le bas de l'écran. L'application que vous utilisez demeure ouverte en arrière-plan.
- Pour voir quelles applications sont ouvertes, balayez vers le haut depuis le bas de l'écran sans relâcher votre doigt jusqu'à ce que vous voyiez les applications, puis relâchez votre doigt.
- Pour basculer vers une autre application ouverte, appuyez dessus.
- Pour fermer toutes les applications ouvertes, appuyez sur **TOUT EFFACER**.
- Pour revenir à l'écran précédent dans lequel vous vous trouviez, balayez à partir du bord droit ou gauche de l'écran. Votre tablette mémorise toutes les applications et tous les sites Web visités depuis le dernier verrouillage de l'écran.

Naviguer avec les touches

Pour activer les touches de navigation, appuyez sur **Paramètres** > **Système** > **Gestes** > **Navigation système** > **Navigation à 3 boutons**.

- Pour voir toutes vos applications, balayez le **de la touche Accueil** vers le haut.
- Pour accéder à l'écran d'accueil, appuyez sur la touche Accueil. L'application que vous utilisez demeure ouverte en arrière-plan.
- Pour voir les applications que vous avez ouvertes, appuyez sur **■**.
- Pour basculer vers une autre application ouverte, balayez vers la droite et appuyez sur l'application.
- Pour fermer toutes les applications ouvertes, appuyez sur **TOUT EFFACER**.
- Pour revenir à l'écran précédent, appuyez sur **◀**. Votre tablette mémorise toutes les applications et tous les sites Web visités depuis le dernier verrouillage de l'écran.

3 Bases

RÉGLAGE DU VOLUME

Régler le volume

Pour modifier le volume de la tablette, appuyez sur les touches de volume dans le coin supérieur gauche de votre tablette.

Pour modifier le volume des applications et du contenu multimédia, appuyez sur la touche de diminution du volume afin d'afficher la barre d'état du volume, appuyez sur , puis faites glisser le curseur de la barre du volume des applications et du contenu multimédia vers la gauche ou la droite.

Ne connectez pas de produit créant un signal de sortie, car cela pourrait endommager l'appareil. Ne raccordez aucune source de tension au connecteur audio. Si vous connectez au connecteur audio un appareil externe ou un casque qui n'a pas été agréé pour cet appareil, faites particulièrement attention au niveau du volume.

Régler la tablette en mode Silencieux

Pour régler la tablette en mode Silencieux, appuyez sur la touche de diminution du volume, puis appuyez sur .

CORRECTION DE TEXTE AUTOMATIQUE

Utiliser les suggestions de mots saisis au clavier

Au fur et à mesure que vous écrivez, votre tablette vous suggère des mots, pour vous aider à écrire plus rapidement et plus précisément. Les suggestions de mots ne sont pas nécessairement disponibles dans toutes les langues.

Lorsque vous commencez à rédiger un mot, votre tablette suggère des mots possibles. Quand le mot souhaité apparaît dans la barre de suggestion, sélectionnez-le. Pour afficher davantage de suggestions, appuyez longuement sur la suggestion.

Astuce : si le mot suggéré est marqué en gras, votre tablette l'utilise automatiquement pour remplacer le mot que vous avez écrit. Si le mot n'est pas correct, appuyez longuement dessus pour voir d'autres suggestions.



Si vous ne souhaitez pas que le clavier suggère des mots pendant la saisie, désactivez les corrections de texte. Appuyez sur **Paramètres** > **Système** > **Langues et saisie** > **Clavier virtuel**. Sélectionnez le clavier que vous utilisez généralement. Appuyez sur **Correction de texte** et désactivez les méthodes de correction de texte que vous ne souhaitez pas utiliser.

Corriger un mot

Si vous remarquez que vous avez mal orthographié un mot, appuyez dessus pour voir des suggestions de correction du mot.

Désactiver le correcteur d'orthographe

Appuyez sur **Paramètres** > **Système** > **Langues et saisie** > **Options avancées** > **Correcteur orthographique** et désactivez le **Correcteur orthographique**.

AUTONOMIE DE LA BATTERIE

Pour économiser l'énergie de votre tablette, vous pouvez prendre un certain nombre de mesures.

Prolonger l'autonomie de la batterie

Pour économiser l'énergie :

1. Chargez toujours complètement la batterie.
2. Coupez les sons inutiles, notamment les sons des touches. Appuyez sur **Paramètres** > **Son** > **Préférences avancées**, et sous **Autres sons**, sélectionnez les sons que vous souhaitez conserver.
3. Utilisez des écouteurs filaires plutôt que le haut-parleur.
4. Réglez l'écran pour qu'il se désactive après un bref délai. Appuyez sur **Paramètres** > **Affichage** > **Préférences avancées** > **Mise en veille de l'écran** et sélectionnez le délai souhaité.
5. Appuyez sur **Paramètres** > **Affichage** > **Niveau de luminosité**. Pour régler la luminosité, faites glisser le curseur Niveau de luminosité. Assurez-vous que l'option **Adaptation de la luminosité** est désactivée.
6. Arrêtez l'exécution des applications en arrière-plan.
7. Utilisez ponctuellement les services de localisation : désactivez les services de localisation lorsque vous n'en n'avez pas besoin. Appuyez sur **Paramètres** > **Localisation**, puis désactivez **Utiliser ma position**.
8. Utilisez les connexions réseau avec parcimonie : N'activez le Bluetooth que lorsque cela est nécessaire. Utilisez une connexion Wi-Fi pour vous connecter à Internet, plutôt qu'une connexion de données mobiles. Empêchez votre tablette de rechercher les réseaux sans fil disponibles. Appuyez sur **Paramètres** > **Réseau et Internet** > **Wi-Fi** et désactivez **Utiliser le Wi-Fi**.

ACCESSIBILITÉ

Vous pouvez modifier plusieurs paramètres pour faciliter l'utilisation de votre tablette.

Permet d'augmenter ou de diminuer la taille de la police

1. Appuyez sur **Paramètres** > **Accessibilité**.
2. Appuyez sur **Taille de la police**. Pour augmenter ou diminuer la taille de la police, faites glisser le curseur Taille de la police.

Augmenter ou diminuer la taille d'affichage

1. Appuyez sur **Paramètres** > **Accessibilité**.
2. Appuyez sur **Taille d'affichage**, puis ajustez la taille d'affichage en faisant glisser le curseur de niveau de taille d'affichage.

RADIO FM

Pour écouter la radio, vous devez connecter un casque compatible à votre tablette. Le casque fait office d'antenne. Le casque peut être vendu séparément.

Écouter la radio FM

Une fois que vous avez connecté le casque, appuyez sur **Radio FM**.

- Pour allumer la radio, appuyez sur ► vers la gauche ou vers la droite.
- Pour rechercher des stations de radio, appuyez sur ☰ > **Rechercher**.
- Pour enregistrer une station, appuyez sur ♥.
- Pour passer à une autre station, faites glisser la barre des fréquences de canaux
- Pour éteindre la radio, appuyez sur ⏻.



Astuce de dépannage : si la radio ne fonctionne pas, assurez-vous que le casque est raccordé correctement.

4 Protéger votre tablette

PROTÉGER VOTRE TABLETTE À L'AIDE D'UN VERROUILLAGE DE L'ÉCRAN

Vous pouvez configurer votre tablette pour exiger une authentification lors du déverrouillage de l'écran.

Définir l'écran de verrouillage

1. Appuyez sur **Paramètres** > **Sécurité** > **Verrouillage de l'écran**.
2. Choisissez le type de verrouillage souhaité, puis suivez les instructions qui s'affichent sur votre tablette.

PROTÉGER VOTRE TABLETTE À L'AIDE DE LA RECONNAISSANCE FACIALE

Configurer l'authentification par reconnaissance faciale

1. Appuyez sur **Paramètres** > **Sécurité** > **Déverrouillage par reconnaissance faciale**.
2. Sélectionnez une méthode de sauvegarde pour le verrouillage de l'écran, puis suivez les instructions qui s'affichent sur votre tablette.

Gardez les yeux ouverts et assurez-vous que votre visage est entièrement visible, non masqué par un accessoire comme un chapeau ou des lunettes de soleil.



Remarque : le déverrouillage de votre tablette par reconnaissance faciale est moins sûr que l'utilisation d'un code PIN ou d'un motif. Votre téléphone peut être déverrouillé par quelqu'un ou quelque chose ayant une apparence similaire. Le déverrouillage par reconnaissance faciale peut ne pas fonctionner correctement en cas de contre-jour ou dans un environnement trop sombre ou trop lumineux.

Déverrouiller votre tablette à l'aide de la reconnaissance faciale

Pour déverrouiller votre tablette, allumez simplement votre écran et regardez la caméra avant.

En cas d'erreur de la reconnaissance faciale et si vous n'avez pas de méthodes de connexion alternatives pour restaurer ou réinitialiser votre tablette, votre tablette nécessitera une intervention. Cela peut entraîner des frais supplémentaires et les informations personnelles enregistrées sur votre tablette peuvent être effacées. Pour plus d'informations, contactez le point de service pour tablette le plus proche ou le vendeur de votre tablette.

5 Appareil photo



BASES DE L'APPAREIL PHOTO

Prendre une photo



Prenez des photos nettes aux couleurs vives et rassemblez vos meilleurs souvenirs dans un album photo.

1. Appuyez sur **Appareil photo**.
2. Choisissez ce que vous souhaitez prendre en photo.
3. Appuyez sur .

Se prendre en photo



1. Appuyez sur **Appareil photo** >  pour basculer vers l'appareil photo frontal.
2. Appuyez sur .

Prendre des photos avec un retardateur

1. Appuyez sur **Appareil photo**.
2. Appuyez sur  et sélectionnez l'heure.
3. Appuyez sur .

VIDÉOS

Enregistrer une vidéo

1. Appuyez sur **Appareil photo**.
2. Pour passer en mode d'enregistrement vidéo, faites glisser le texte **Captur.** jusqu'à ce que le texte **Vidéo** soit agrandi.
3. Appuyez sur  pour commencer à enregistrer.
4. Pour arrêter l'enregistrement, appuyez sur .
5. Pour revenir en mode appareil photo, faites glisser le texte **Vidéo** vers le bas jusqu'à ce que le texte **Captur.** soit agrandi.

VOS PHOTOS ET VIDÉOS

Afficher des photos et vidéos sur votre tablette

Appuyez sur **Photos**.

Partager vos photos et vidéos

1. Appuyez sur **Photos**, sur la photo que vous souhaitez partager, puis sur .
2. Sélectionnez le mode de partage de votre photo ou vidéo.

6 Internet et connexions

ACTIVER LE WI-FI

Activer le Wi-Fi

1. Appuyez sur **Paramètres** > **Réseau et Internet** > **Wi-Fi**.
2. Activez l'option **Utiliser le Wi-Fi**.
3. Sélectionnez la connexion que vous souhaitez utiliser.

Votre connexion Wi-Fi est active lorsque  s'affiche dans la barre d'état en haut de l'écran.

Important : Utilisez le cryptage pour améliorer la sécurité de votre connexion Wi-Fi. L'utilisation du cryptage réduit le risque d'accès par autrui à vos données.

NAVIGUER SUR LE WEB

Rechercher sur le Web

1. Appuyez sur **Chrome**.
2. Écrivez un mot de recherche ou une adresse Web dans le champ de recherche.
3. Appuyez sur **→** ou faites votre choix parmi les correspondances proposées.

Utiliser votre tablette pour connecter votre ordinateur à Internet

Utilisez votre connexion de données mobiles pour accéder à Internet avec votre ordinateur portable ou un autre appareil.

1. Appuyez sur **Paramètres** > **Réseau et Internet** > **Partage de connexion et point d'accès**.
2. Activez le **Point d'accès par Wi-Fi** pour partager votre connexion de données mobiles via Wi-Fi, le **Partage par USB** pour utiliser une connexion USB, **Partage connexion Bluetooth** pour utiliser le Bluetooth ou **Partage Ethernet** pour utiliser une connexion par câble Ethernet USB.

L'autre appareil utilise les données de votre forfait de données, ce qui peut engendrer des frais de trafic de données. Pour plus d'informations sur la disponibilité et le coût, contactez votre fournisseur de services réseau.

BLUETOOTH®

Se connecter à un appareil Bluetooth

1. Appuyez sur **Paramètres** > **Appareils connectés** > **Préférences de connexion** > **Bluetooth**.
2. Basculez **Bluetooth** sur **Activé**.
3. Assurez-vous que l'autre appareil est allumé. Vous devrez peut-être démarrer le processus d'association depuis l'autre appareil. Pour plus de détails, consultez le guide d'utilisation de l'autre appareil.
4. Appuyez sur **Associer un nouvel appareil** et appuyez sur l'appareil que vous souhaitez associer dans la liste des appareils Bluetooth détectés.
5. Il est possible que vous deviez saisir un code d'authentification. Pour plus de détails, consultez le guide d'utilisation de l'autre appareil.

Comme les appareils dotés de la technologie sans fil Bluetooth communiquent à l'aide d'ondes radio, ils ne doivent pas être en visibilité directe. Les appareils Bluetooth doivent néanmoins être situés à moins de 10 mètres l'un de l'autre et la connexion peut être exposée à des interférences dues à des obstacles tels que les murs ou à d'autres appareils électroniques.

Des appareils appariés peuvent se connecter à votre tablette lorsque la fonctionnalité Bluetooth est activée. D'autres appareils peuvent détecter votre tablette uniquement si l'écran des paramètres Bluetooth est ouvert.

N'effectuez pas d'association et n'acceptez pas de demande de connexion d'un appareil inconnu. Vous protégerez ainsi votre tablette contre tout contenu nuisible.

Partager votre contenu à l'aide du Bluetooth

Si vous souhaitez partager vos photos ou tout autre contenu avec un ami, envoyez-les sur l'appareil votre ami via Bluetooth.

Vous pouvez utiliser plusieurs connexions Bluetooth simultanément. Par exemple, lors de l'utilisation d'un casque Bluetooth, vous pouvez toujours envoyer des éléments vers un autre appareil.

1. Appuyez sur **Paramètres** > **Appareils connectés** > **Préférences de connexion** > **Bluetooth**.
2. Assurez-vous que Bluetooth est activé sur les deux appareils et que les appareils sont visibles l'un pour l'autre.
3. Accédez au contenu que vous souhaitez envoyer et appuyez sur
4. Sur la liste des appareils Bluetooth trouvés, appuyez sur l'appareil de votre ami.
5. Si l'autre appareil exige un code d'authentification, saisissez-le ou acceptez-le et appuyez sur **ASSOCIER**.

Le code d'authentification est uniquement utilisé lorsque vous vous connectez à quelque chose pour la première fois.

Supprimer une association

Si vous ne possédez plus l'appareil que vous aviez associé à votre tablette, vous pouvez supprimer cette association.

1. Appuyez sur **Paramètres** > **Appareils connectés** > **APPAREILS CONNECTES PRECEDEMENT**.
2. Appuyez sur  en regard du nom de l'appareil.
3. Appuyez sur **SUPPRIMER**.

VPN

Vous aurez peut-être besoin d'une connexion VPN (Virtual Private Network) pour accéder à des ressources de votre société, notamment l'intranet ou la messagerie d'entreprise, ou pour des motifs personnels.

Contactez l'administrateur IT de votre société pour en savoir plus sur la configuration de votre VPN ou vérifiez le site Web de votre service VPN pour obtenir des informations supplémentaires.

Utiliser une connexion VPN sécurisée

1. Appuyez sur **Paramètres** > **Réseau et Internet** > **Options avancées** > **VPN**.
2. Pour ajouter un profil VPN, appuyez sur **+**.
3. Saisissez les informations de profil comme indiqué par l'administrateur IT de votre société ou le service VPN.

Modifier un profil VPN

1. Appuyez sur  en regard du nom de profil.
2. Modifiez les informations nécessaires.

Supprimer un profil VPN

1. Appuyez sur  en regard du nom de profil.
2. Appuyez sur **SUPPRIMER**.

7 Organiser votre journée

HEURE ET DATE

Définir l'heure et la date

Appuyez sur **Paramètres** > **Système** > **Date et heure**.

Mettre à jour automatiquement l'heure et la date

Vous pouvez régler votre tablette afin qu'elle mette à jour automatiquement l'heure, la date et le fuseau horaire. La mise à jour automatique est un service réseau dont la disponibilité peut être tributaire de la région ou du fournisseur de services réseau.

1. Appuyez sur **Paramètres** > **Système** > **Date et heure**.
2. Activez **Utiliser la date et l'heure fournies par le réseau**.
3. Activez **Utiliser le fuseau horaire fourni par le réseau**.

Opter pour le format d'heure sur 24 heures

Appuyez sur **Paramètres** > **Système** > **Date et heure** et activez **Utiliser le format 24 h**.

RÉVEIL

Définir une alarme

1. Appuyez sur **Horloge** > **Alarme**.
2. Pour ajouter une alarme, appuyez sur **+**.
3. Pour modifier une alarme, appuyez dessus. Pour définir l'alarme de sorte qu'elle se répète à des dates spécifiques, appuyez sur **Répéter** et mettez en surbrillance les jours de la semaine qui vous intéressent.

Désactiver une alarme

Lorsque l'alarme retentit, effectuez un balayage sur l'alarme vers la droite.

AGENDA

Gérer les agendas

Appuyez sur **Agenda** > ≡ et sélectionnez le type d'agenda que vous souhaitez afficher.

Les agendas sont automatiquement ajoutés lorsque vous ajoutez un compte sur votre tablette. Pour ajouter un nouveau compte avec un agenda, allez dans le menu d'applications et appuyez sur **Paramètres** > **Comptes** > **Ajouter un compte**.

Ajouter un événement

1. Dans **Agenda**, appuyez sur . sélectionnez à quelle fréquence vous souhaitez que l'événement soit répété.
2. Saisissez les détails souhaités, puis réglez l'heure.
3. Pour répéter un événement certains jours, appuyez sur **Ne pas répéter**, puis
4. Pour définir un rappel, appuyez sur **Ajouter une notification**, réglez l'heure et appuyez sur **Terminé**.
5. Appuyez sur **Enregistrer**.



Astuce : pour modifier un événement, appuyez sur l'événement et , puis modifiez les détails souhaités.

Supprimer un rendez-vous

1. Appuyez sur l'événement.
2. Appuyez sur  > **Supprimer**.

8 Plans

TROUVER DES LIEUX ET OBTENIR DES ITINÉRAIRES

Trouver un lieu

Google Maps vous aide à rechercher des lieux et des entreprises spécifiques.

1. Appuyez sur **Plans**.
2. Dans la barre de recherche, saisissez les mots recherchés, comme une adresse ou un nom de lieu.
3. Sélectionnez un élément dans la liste des correspondances proposées au fur et à mesure que vous écrivez, ou appuyez sur la touche  du clavier pour rechercher.

Le lieu est affiché sur la carte. Si la recherche ne donne aucun résultat, vérifiez si l'orthographe du mot recherché est correcte.

Afficher votre position actuelle

Appuyez sur **Plans** > .

Obtenir l'itinéraire vers un lieu

1. Appuyez sur **Plans** et saisissez votre destination dans la barre de recherche.
2. Appuyez sur **Itinéraires**. L'icône en surbrillance montre le mode de transport, par exemple . Pour modifier le mode de transport, sélectionnez-en un nouveau sous la barre de recherche.
3. Si vous ne souhaitez pas que le point de départ soit votre position actuelle, appuyez sur **votre position**, puis recherchez un nouveau point de départ.
4. Appuyez sur **Démarrer** pour commencer la navigation.

9 Applications, mises à jour et sauvegardes

OBTENIR DES APPLICATIONS DEPUIS GOOGLE PLAY

Vous devez ajouter votre compte Google sur votre tablette pour bénéficier des services Google Play. Des frais peuvent s'appliquer à certains contenus disponibles dans Google Play. Pour ajouter un mode de paiement, appuyez sur **Play Store**, appuyez sur votre logo Google à côté du champ de recherche, puis appuyez sur **Modes de paiement**. Veillez à toujours obtenir l'accord du propriétaire du mode de paiement lorsque vous achetez du contenu dans Google Play.

Ajouter un compte Google à votre tablette

1. Appuyez sur **Paramètres** > **Comptes** > **Ajouter un compte** > **Google**. Si vous y êtes invité, confirmez la méthode de verrouillage de votre appareil.
2. Saisissez les identifiants de votre compte Google, puis appuyez sur **Suivant** ou, pour créer un nouveau compte, appuyez sur **Créer un compte**.
3. Suivez les instructions qui s'affichent sur votre tablette.

Télécharger des applications

1. Appuyez sur **Play Store**.
2. Appuyez sur la barre de recherche pour rechercher des applications ou sélectionnez celles présentées dans vos recommandations.
3. Dans la description de l'application, appuyez sur **Installer** pour télécharger et installer l'application.

Pour afficher vos applications, allez sur l'écran d'accueil et effectuez un balayage vers le haut de votre écran.

CONFIGURER L'ESPACE ENFANTS

Amusant pour les enfants

L'espace enfants propose des applications, des livres et des vidéos préchargés pour les enfants. Pour utiliser l'espace enfants, votre enfant a besoin d'un compte Google supervisé.

Appuyez sur **Espace enfants** > **Prise en main** > **Créer un compte**, puis suivez les instructions sur l'écran de votre tablette.

METTRE À JOUR LE LOGICIEL DE VOTRE TABLETTE

Installer les mises à jour disponibles

Appuyez sur **Paramètres** > **Système** > **Préférences avancées** > **Mise à jour du système** > **Rechercher des mises à jour** pour vérifier si des mises à jour sont disponibles.

Lorsque votre tablette vous avertit qu'une mise à jour est disponible, suivez simplement les instructions affichées sur votre tablette. Si votre tablette vient à manquer de mémoire, il est possible que vous deviez déplacer vos photos et autres éléments vers la carte mémoire.

Avertissement : quand vous installez une mise à jour du logiciel, vous ne pouvez pas utiliser votre appareil tant que l'installation n'est pas terminée et que l'appareil n'a pas redémarré.

Avant de lancer une mise à jour, branchez un chargeur ou assurez-vous que la batterie de l'appareil est suffisamment chargée, puis connectez-vous à un réseau Wi-Fi, car les modules de mise à jour peuvent consommer de grandes quantités de données mobiles.

SAUVEGARDER VOS DONNÉES

Afin de vous assurer que vos données sont sécurisées, utilisez la fonctionnalité de sauvegarde de votre tablette. Les données de votre appareil (telles que les mots de passe Wi-Fi) et celles de vos applications (comme les paramètres et les fichiers qui y sont stockés) seront sauvegardées à distance.

Activer les sauvegardes automatiques

Appuyez sur **Paramètres** > **Système** > **Sauvegarde** et activez la sauvegarde.

RÉTABLIR LES PARAMÈTRES D'ORIGINE ET SUPPRIMER DU CONTENU PRIVÉ

Réinitialiser votre tablette

1. Appuyez sur **Paramètres** > **Système** > **Préférences avancées** > **Options de réinitialisation** > **Effacer toutes les données (rétablir la configuration d'usine)**.
2. Suivez les instructions qui s'affichent sur votre tablette.

10 Informations relatives au produit et à la sécurité

POUR VOTRE SÉCURITÉ

Veillez lire ces instructions simples. Il peut être dangereux, voire illégal au niveau de la législation locale de ne pas les respecter. Lisez le manuel d'utilisation complet pour de plus amples informations.

MISE HORS TENSION DANS LES ZONES RÉGLEMENTÉES



Mettez l'appareil hors tension lorsque l'utilisation d'appareils sans fil n'est pas autorisée ou lorsqu'elle risque de provoquer des interférences ou de présenter un danger, par exemple à bord d'un avion, dans des hôpitaux ou à proximité d'équipements médicaux, de carburants, de produits chimiques ou de zones où sont utilisés des explosifs. Respectez toutes les consignes dans les zones réglementées.

LA SÉCURITÉ ROUTIÈRE AVANT TOUT



Respectez toutes les réglementations locales. Gardez toujours les mains libres lorsque vous êtes au volant d'une voiture. Votre préoccupation première pendant la conduite doit être la sécurité sur la route.

INTERFÉRENCES



Tous les appareils sans fil peuvent subir des interférences susceptibles d'avoir une incidence sur leurs performances.

SERVICE AUTORISÉ



Seul le personnel autorisé est habilité à installer ou réparer ce produit.

BATTERIES, CHARGEURS ET AUTRES ACCESSOIRES



N'utilisez que des batteries, chargeurs et autres accessoires agréés par HMD Global Oy pour cet appareil. Ne connectez pas de produits incompatibles.

MAINTENEZ VOTRE APPAREIL AU SEC



Si votre appareil est étanche à l'eau, reportez-vous à sa classification IP dans les spécifications techniques de l'appareil pour plus d'informations.

ÉLÉMENTS EN VERRE



L'appareil et/ou son écran sont en verre. Ce verre peut se briser si l'appareil tombe sur une surface dure ou subit un choc violent. Si le verre se brise, ne touchez pas les éléments en verre et n'essayez pas de retirer le verre brisé de l'appareil. Cessez d'utiliser l'appareil jusqu'à ce que le verre soit remplacé par du personnel de service autorisé.

PROTÉGEZ VOTRE AUDITION



N'écoutez pas à des volumes élevés pendant des périodes prolongées, car cela peut altérer l'ouïe. Soyez prudent lorsque vous placez votre appareil près de l'oreille alors que vous utilisez le haut-parleur.

DAS



Cet appareil est conforme aux directives en matière d'exposition aux fréquences radioélectriques lorsqu'il est utilisé soit dans sa position normale contre l'oreille, soit à une distance minimale de 1,5 cm du corps. Les valeurs SAR maximales spécifiques sont mentionnées dans la section qui traite des informations relatives à la certification (SAR) de ce guide d'utilisation. Pour plus d'informations, consultez la section Informations de certification (DAS) de ce guide de l'utilisateur ou www.sar-tick.com.

SERVICES RÉSEAU ET FRAIS

L'utilisation de certaines fonctions et services ou le téléchargement de contenu, y compris des éléments gratuits, nécessite une connexion réseau. Cela peut entraîner le transfert d'un grand volume de données, ce qui peut engendrer des frais de trafic de données. Vous pouvez aussi être amené à vous abonner à certaines fonctions.

Important : Il est possible que la 4G/LTE ne soit pas prise en charge par votre fournisseur de services réseau ou par celui que vous utilisez lorsque vous voyagez. Dans de tels cas, vous risquez de ne pas pouvoir émettre ni recevoir des appels, envoyer ou recevoir des messages, ou encore utiliser les connexions de données mobiles. Pour être certain que votre appareil fonctionne sans problème lorsque le service 4G/LTE n'est pas disponible, il est conseillé de remplacer la 4G par la 3G comme vitesse de connexion la plus élevée. Pour cela, dans l'écran d'accueil, appuyez sur **Paramètres** > **Réseau et Internet** > **Réseau mobile**, et réglez **Type de réseau préféré** sur **3G**. Pour plus d'informations, contactez votre fournisseur de services réseau.

Remarque : L'utilisation des réseaux Wi-Fi peut être restreinte dans certains pays. Par exemple, en Europe, vous n'êtes autorisé à utiliser les réseaux Wi-Fi 5 150–5 350 MHz qu'à l'intérieur, et aux États-Unis et au Canada, vous n'êtes autorisé à utiliser les réseaux Wi-Fi 5,15–5,25 GHz qu'à l'intérieur. Pour plus d'informations, contactez vos autorités locales. Pour plus d'informations, contactez votre fournisseur de services réseau.

PRENDRE SOIN DE VOTRE APPAREIL

Manipulez votre appareil, la batterie, le chargeur et les accessoires avec soin. Les suggestions suivantes vous permettent de préserver le fonctionnement de votre appareil.

- Maintenez l'appareil au sec. L'eau de pluie, l'humidité et les liquides contiennent des minéraux susceptibles de détériorer les circuits électroniques.
- N'utilisez pas ou ne conservez pas votre

- appareil dans un endroit poussiéreux ou sale.
- Ne conservez pas l'appareil dans des zones de haute température. Des températures élevées peuvent endommager l'appareil ou la batterie.
- Ne conservez pas l'appareil dans des zones de basse température. Lorsque l'appareil retrouve sa température normale, de l'humidité peut se former à l'intérieur et l'endommager.
- N'ouvrez pas l'appareil autrement que selon les instructions du guide d'utilisation.
- Vous risquez d'endommager l'appareil et de violer la réglementation relative aux appareils de transmission hautes fréquences si vous effectuez des adaptations non autorisées.
- Ne laissez pas tomber l'appareil ou la batterie, ne les heurtez pas et ne les secouez pas. Une manipulation brusque risque de le briser.
- Utilisez seulement un chiffon doux, propre et sec pour nettoyer l'appareil.
- Ne peignez pas l'appareil. La peinture risque d'entraver le bon fonctionnement.
- Maintenez l'appareil loin des aimants ou des champs magnétiques.
- Pour conserver vos données importantes en sécurité, enregistrez-les au moins à deux endroits distincts, par exemple sur votre appareil, sur une carte mémoire ou sur un ordinateur, ou conservez les informations importantes.

Lors d'une utilisation prolongée, l'appareil peut chauffer. Dans la plupart des cas, c'est normal. Pour éviter toute surchauffe, il est possible que l'appareil ralentisse automatiquement, assombrisse l'écran pendant un appel vidéo, ferme des applications, coupe son chargement et s'éteigne, le cas échéant. Si l'appareil ne fonctionne pas correctement, confiez-le au centre de service agréé le plus proche.

RECYCLAGE



Retournez toujours vos produits électroniques, batteries et emballages usagés à des points de collecte dédiés. Vous contribuerez ainsi à la lutte contre la mise au rebut non contrôlée et à la promotion du recyclage des matériaux. Les produits électriques et électroniques contiennent bon nombre de matières précieuses, notamment des métaux (comme le cuivre, l'aluminium, l'acier et le magnésium) et des métaux précieux (comme l'or, l'argent et le palladium). Tous les matériaux dont cet appareil est composé peuvent être recyclés sous la forme de matières premières et d'énergie.

SYMBOLE DE LA POUBELLE BARRÉE D'UNE CROIX

Symbole de la poubelle barrée d'une croix



Sur votre produit, sa batterie, sa documentation ou son emballage, le symbole de la poubelle barrée d'une croix a pour objectif de vous rappeler que les produits électriques et électroniques ainsi que les batteries doivent faire l'objet d'une collecte sélective en fin de vie. N'oubliez pas de supprimer d'abord les données personnelles de l'appareil. Ne jetez pas ces produits dans les ordures ménagères non sujettes au tri sélectif : recyclez-les. Pour plus d'informations sur le point de recyclage le plus proche, renseignez-vous auprès de votre autorité locale en charge des déchets ou découvrez le programme de reprise de HMD et sa disponibilité dans votre pays sur www.nokia.com/phones/support/topics/recycle.

INFORMATIONS RELATIVES À LA BATTERIE ET AU CHARGEUR

Informations relatives à la batterie et au chargeur

Pour vérifier si votre tablette possède une batterie amovible ou non amovible, consultez le guide Prise en main.

Appareils avec batterie amovible Utilisez uniquement votre appareil avec une batterie rechargeable authentique. La batterie peut être chargée et déchargée des centaines de fois, mais elle s'épuise au fil du temps. Lorsque le temps de veille est sensiblement plus court que la normale, remplacez la batterie.

Appareils avec batterie non amovible N'essayez pas de retirer la batterie, car vous pourriez endommager l'appareil. La batterie peut être chargée et déchargée des centaines de fois, mais elle s'épuise au fil du temps. Lorsque le temps de veille est sensiblement plus court que la normale, confiez votre appareil au service de maintenance habilité le plus proche pour remplacer la batterie.

Chargez votre appareil avec un chargeur compatible. Le type de fiche du chargeur peut varier. Les temps de chargement peuvent varier en fonction des capacités de l'appareil.

Informations relatives à la sécurité de la batterie et du chargeur

Une fois la charge de votre appareil terminée, débranchez le chargeur de l'appareil et de la prise électrique. Veuillez noter que la charge continue ne doit pas dépasser 12 heures. Si elle reste inutilisée, une batterie entièrement chargée se décharge progressivement.

Des températures extrêmes réduisent la capacité et la durée de vie de la batterie. Pour optimiser les performances, conservez toujours la batterie à une température comprise entre 15 °C et 25 °C (59 °F et 77 °F). Un appareil utilisant une batterie chaude ou froide risque de ne pas fonctionner temporairement. Notez que la batterie peut se décharger rapidement par temps froid et perdre assez d'énergie pour éteindre l'appareil en quelques minutes. Lorsque vous êtes à l'extérieur par temps froid, gardez votre appareil au chaud.

Respectez les réglementations locales. Recyclez si possible. Ne les jetez pas dans une poubelle réservée aux ordures ménagères.

N'exposez pas la batterie à une pression d'air extrêmement basse ou à une température extrêmement élevée, en la jetant au feu, par exemple, car cela pourrait provoquer l'explosion de la batterie ou une fuite de liquide ou de gaz inflammable.

Vous ne devez pas démonter, couper, écraser, tordre, percer la batterie ni l'endommager de toute autre manière. Si une batterie fuit, ne laissez pas le liquide entrer en contact avec la peau ou les yeux. Si cela se produit, rincez immédiatement les zones touchées avec de l'eau ou consultez un médecin. Vous ne devez pas modifier une batterie ou tenter d'y insérer des corps étrangers. Vous ne devez pas la plonger dans l'eau ou d'autres liquides ou encore l'exposer à ceux-ci. Les batteries risquent d'exploser si elles sont endommagées.

N'utilisez la batterie et le chargeur que dans le but pour lequel ils ont été conçus. Une utilisation inappropriée ou l'utilisation de batteries non agréées ou de chargeurs incompatibles peut présenter des risques d'incendie, d'explosion ou d'autres dangers, et risque d'invalider toute approbation ou garantie applicable à l'appareil. Si vous pensez que la batterie ou le chargeur est endommagé, apportez-le dans un centre de maintenance ou chez le revendeur de votre appareil avant de continuer à l'utiliser. N'utilisez jamais un chargeur ou une batterie endommagé. Utilisez uniquement le chargeur à l'intérieur. Ne chargez pas votre appareil pendant un orage. Si le chargeur n'est pas inclus dans l'emballage, chargez votre appareil à l'aide du câble de données (inclus) et d'un adaptateur secteur USB (qui peut être vendu séparément). Vous pouvez charger votre appareil avec des câbles et des adaptateurs secteur tiers, compatibles avec USB 2.0 (ou version ultérieure) et avec les réglementations nationales en vigueur et les normes de sécurité internationales et régionales. D'autres adaptateurs peuvent ne pas répondre aux normes de sécurité applicables, et leur utilisation pour le chargement de votre appareil peut présenter un risque de perte de biens ou de blessures.

Pour débrancher un chargeur ou un accessoire, ne tirez pas sur le cordon, mais saisissez la fiche et tirez dessus.

Les consignes suivantes s'appliquent également si votre appareil possède une batterie amovible :

- Mettez toujours l'appareil hors tension et débranchez le chargeur avant de retirer la batterie.
- Un court-circuit accidentel peut se produire si un objet métallique touche les contacts métalliques de la batterie. Cela risque d'endommager la batterie ou l'autre objet.

ENFANTS EN BAS ÂGE

Votre appareil et ses accessoires ne sont pas des jouets. Ils peuvent contenir des éléments de petite taille. Gardez-les hors de portée des enfants.

ÉCOUTE



Attention : si vous utilisez un casque, vous risquez de ne pas pouvoir entendre correctement les sons extérieurs. N'utilisez pas de casque si cela risque de nuire à votre sécurité.

Certains appareils sans fil peuvent interférer avec le bon fonctionnement de certaines prothèses auditives.

PROTÉGER VOTRE APPAREIL CONTRE LE CONTENU NUISIBLE

Votre appareil peut être infecté par des virus et d'autres contenus nuisibles. Prenez les précautions suivantes :

- Soyez prudent lorsque vous ouvrez des messages. Ils peuvent contenir des logiciels malveillants ou être nuisibles pour votre appareil ou votre ordinateur.
- Soyez prudents lorsque vous acceptez des demandes de connexion, lorsque vous naviguez sur Internet ou lorsque vous téléchargez du contenu. N'acceptez pas de connexions Bluetooth provenant de sources qui ne sont pas sûres.
- Installez et utilisez uniquement des services et logiciels provenant de sources sûres offrant une sécurité et une protection appropriées.
- Installez un logiciel antivirus et d'autres logiciels de sécurité sur votre appareil et sur tout ordinateur connecté. Utilisez une seule application antivirus à la fois. L'utilisation de plusieurs applications peut affecter les performances et le fonctionnement de l'appareil et/ou de l'ordinateur.
- Si vous accédez à des signets préinstallés et à des liens vers des sites Internet tiers, prenez les précautions appropriées. HMD Global n'assume aucune responsabilité concernant de tels sites.

VÉHICULES

Des signaux radio peuvent affecter les systèmes électroniques mal installés ou insuffisamment protégés dans les véhicules. Pour plus d'informations, consultez le constructeur de votre véhicule ou de ses équipements. Seul le personnel autorisé peut procéder à l'installation de l'appareil dans un véhicule. Une installation défectueuse peut s'avérer dangereuse et annuler votre garantie. Vérifiez régulièrement l'installation de votre équipement de transmission sans fil dans votre véhicule ainsi que son fonctionnement. Ne stockez pas ou ne transportez pas de matériaux inflammables ou explosifs dans le même compartiment que l'appareil, ses composants ou ses accessoires. Ne placez pas votre appareil ou vos accessoires dans la zone de déploiement de l'airbag.

ENVIRONNEMENTS POTENTIELLEMENT EXPLOSIFS

Éteignez votre appareil dans les environnements potentiellement explosifs, notamment à proximité des pompes de carburant. Des étincelles peuvent provoquer une explosion ou un incendie, causant des blessures qui peuvent être mortelles. Observez strictement les restrictions d'utilisation en présence de carburant, dans les usines chimiques ou dans les endroits où sont utilisés des explosifs. Les zones présentant un environnement potentiellement explosif ne sont pas toujours clairement signalées. Il s'agit généralement des zones où il est conseillé de couper le moteur des véhicules, des parties situées en dessous du pont des bateaux, des installations destinées au transfert ou au stockage de produits chimiques et des zones dont l'air contient des substances chimiques ou des particules. Vérifiez auprès des constructeurs de véhicules utilisant des gaz de pétrole liquéfiés (tels que le propane ou le butane) si l'appareil peut être utilisé en toute sécurité à proximité de ceux-ci.

INFORMATIONS RELATIVES À LA CERTIFICATION

Cet appareil mobile est conforme aux recommandations en matière d'exposition aux fréquences radioélectriques.

Votre appareil mobile est un émetteur-récepteur radio. Il a été conçu de manière à respecter les limites fixées par les recommandations internationales de l'organisation scientifique indépendante ICNIRP en matière d'exposition aux ondes radio (champs électromagnétiques des fréquences radio). Ces directives intègrent des marges de sécurité importantes destinées à assurer la protection de tous, indépendamment de l'âge et de l'état de santé. Les recommandations d'exposition sont fondées sur le débit d'absorption spécifique (DAS), qui exprime le niveau de puissance des fréquences radio qui est émis sur la tête ou le corps pendant le fonctionnement de l'appareil. La limite DAS de l'ICNIRP pour les appareils mobiles est de 2,0 W/kg en moyenne sur un tissu cellulaire de 10 grammes.

Les tests DAS sont réalisés en utilisant l'appareil dans des positions de fonctionnement standard et à son niveau de puissance certifié le plus élevé dans toutes ses bandes de fréquences.

Cet appareil est conforme aux recommandations en matière d'exposition aux fréquences radioélectriques lorsqu'il est utilisé contre la tête ou lorsqu'il est positionné à une distance minimale de 1,5 centimètre du corps. Lorsqu'un étui, un clip ceinture ou une autre forme de support est utilisé à des fins de transport sur soi, il ne doit pas contenir de parties métalliques et doit assurer au moins la distance de séparation du corps indiquée ci-dessus.

L'envoi de données ou de messages requiert une connexion au réseau de bonne qualité. L'envoi peut être retardé jusqu'à ce qu'une telle connexion soit possible. Suivez les instructions relatives à la distance de séparation tant que l'envoi n'est pas terminé.

Dans des conditions d'utilisation générales, les valeurs DAS sont généralement nettement inférieures à celles indiquées ci-dessus. Cela est dû au fait que la puissance de fonctionnement de votre appareil mobile est diminuée automatiquement lorsque l'appel ne nécessite pas la pleine puissance afin d'optimiser l'efficacité du système et de minimiser les interférences sur le réseau. Plus la puissance reproduite est faible, plus la valeur DAS est basse.

Différents modèles d'appareil peuvent avoir différentes versions et plus d'une valeur. La conception et les composants sont susceptibles d'être modifiés dans le temps et certaines modifications peuvent affecter les valeurs SAR.

Pour plus d'informations, rendez-vous sur www.sar-tick.com. Notez que des appareils mobiles peuvent transmettre même lorsqu'un appel vocal n'est pas en cours.

L'Organisation mondiale de la santé (OMS) a déclaré que les informations scientifiques actuelles n'indiquent pas la nécessité de prendre des précautions particulières quelconques pour utiliser des appareils mobiles. Si vous souhaitez réduire votre niveau d'exposition, l'institution recommande de limiter votre utilisation ou d'utiliser un kit mains libres afin d'éloigner l'appareil de la tête et du corps. Pour plus d'informations, d'explications et de discussions sur l'exposition aux RF, rendez-vous sur le site Web de l'OMS à l'adresse www.who.int/health-topics/electromagnetic-fields#tab=tab_1.

Veuillez visiter le site www.nokia.com/phones/sar pour connaître la valeur SAR maximum de l'appareil.

Exposition aux champs électromagnétiques

Arrêté ministériel du 15 novembre 2019 (Cette section s'applique uniquement à la France.) Tous les produits Nokia sont conformes aux normes et réglementations internationales et, le cas échéant, nationales visant à limiter l'exposition des utilisateurs aux champs électromagnétiques. Ces normes et réglementations ont été adoptées après la réalisation de recherches scientifiques approfondies. Ces recherches n'établissent aucun lien entre l'utilisation d'un appareil et tous effets nocifs sur la santé si l'appareil est utilisé conformément aux normes et réglementations applicables. Si vous avez des doutes au sujet de l'exposition aux combinés fonctionnant dans le respect de ces normes ou directives, conformément aux exigences de la réglementation française, nous sommes tenus d'inclure dans le présent Guide d'utilisation la mention suivante relative aux mesures de précaution à prendre : vous pouvez limiter l'exposition aux hautes fréquences (a) en utilisant l'appareil dans de bonnes conditions de réception comme indiqué par l'icône de connexion sur l'écran de votre appareil (pour réduire les rayonnements notamment dans les parkings souterrains, lors des déplacements en train ou en voiture, etc.), b) en garantissant une utilisation raisonnable des équipements radio par les enfants et les adolescents, par exemple en évitant les communications nocturnes et en limitant la fréquence et la durée des appels, ou (c) en vous servant d'un kit mains libres pour éloigner l'appareil de votre tête et de votre corps, et surtout du ventre pour les femmes enceintes et du bas ventre pour les adolescents.

À PROPOS DE LA GESTION DES DROITS NUMÉRIQUES

Lorsque vous utilisez cet appareil, respectez toutes les réglementations, les usages locaux, les dispositions relatives aux données personnelles et les droits légitimes des tiers, y compris les droits de propriété intellectuelle. La protection des droits de propriété intellectuelle peut empêcher la copie, la modification ou le transfert de photos, de musique et d'autre contenu.

COPYRIGHTS ET AUTRES AVIS

Copyrights et autres avis

La disponibilité de certains produits, fonctionnalités, applications et services décrits dans ce guide peut varier selon la région et nécessiter une activation, une inscription, une connectivité réseau et/ou Internet et une formule de service appropriée. Pour plus d'informations, contactez votre revendeur ou votre fournisseur de services. Ce produit peut comporter des éléments, une technologie ou un logiciel sujets à la réglementation en vigueur en matière d'exportation aux États-Unis et dans d'autres pays. Toute violation est strictement interdite.

Le contenu de ce document est fourni "en l'état". À l'exception du droit applicable, aucune garantie sous quelque forme que ce soit, explicite ou implicite, y compris, mais sans s'y limiter, les garanties implicites d'aptitude à la commercialisation et d'adéquation à un usage particulier, n'est accordée quant à la précision, à la fiabilité ou au contenu de ce document. HMD Global se réserve le droit de réviser ce document ou de le retirer à n'importe quel moment sans préavis.

Dans les limites prévues par la loi en vigueur, HMD Global et ses concédants de licence ne peuvent en aucun cas être tenus pour responsables de toute perte de données ou de revenu, ainsi que de tout dommage immatériel ou indirect.

Tout transfert, toute reproduction ou distribution d'une partie ou de la totalité du contenu de ce document sous quelque forme que ce soit et sans l'autorisation écrite de HMD Global est interdit(e). HMD Global applique une méthode de développement continu. HMD Global se réserve le droit d'apporter des modifications et des améliorations à n'importe lequel des produits décrits dans ce document, sans préavis.

HMD Global ne fait aucune déclaration, n'offre aucune garantie ou ne peut en aucun cas être tenu responsable du fonctionnement, du contenu ou de toute assistance aux utilisateurs finaux d'applications tierces fournies avec votre appareil. En utilisant une application, vous reconnaissez que celle-ci est fournie en l'état.

Le téléchargement de cartes, de jeux, de musique et de vidéos, ainsi que le téléchargement (envoi) d'images et de vidéos peut impliquer le transfert d'un grand volume de données. Votre prestataire de services peut vous facturer la transmission des données. La disponibilité de certains produits, services et fonctions peut varier selon la région. Contactez votre revendeur le plus proche pour plus d'informations à ce sujet et pour connaître les langues disponibles.

Certaines fonctions, fonctionnalités et caractéristiques des produits peuvent dépendre du réseau et être soumises à des conditions, exigences et frais supplémentaires.

Toutes les spécifications, caractéristiques et autres informations sur le produit fournies sont sujettes à modification sans préavis.

La Politique de confidentialité HMD Global, disponible sur <http://www.nokia.com/phones/privacy>, s'applique à votre utilisation de l'appareil.

HMD Global Oy est le titulaire de licence exclusif de la marque Nokia pour les téléphones et les tablettes. Nokia est une marque déposée de Nokia Corporation.

Android, Google et d'autres marques et logos associés sont des marques commerciales de Google LLC.

Les logos et la marque du mot Bluetooth sont la propriété de Bluetooth SIG, Inc. et HMD Global utilise ces marques sous licence.

Utiliser le mode Lumière bleue faible



La lumière bleue est une couleur dans le spectre de la lumière visible qui peut être vue par l'œil humain. De toutes les couleurs que l'œil humain perçoit (violet, indigo, bleu, vert, jaune, orange, rouge), le bleu a la longueur d'onde la plus courte et produit ainsi une plus grande quantité d'énergie. Étant donné que la lumière bleue traverse la cornée et le cristallin de votre œil avant d'atteindre la rétine, elle peut provoquer des démangeaisons et des rougeurs oculaires, des maux de tête, une vision floue et un mauvais sommeil, par exemple. Pour limiter et réduire la lumière bleue, l'industrie de l'affichage a développé des solutions telles que le mode Lumière bleue faible. Pour activer le mode Lumière bleue faible sur votre tablette, appuyez sur **Paramètres** > **Affichage** > **Mode Nuit** > **Activer**. Si vous avez besoin de regarder l'écran de votre tablette pendant une longue période, faites des pauses fréquentes et détendez vos yeux en regardant des objets éloignés.

Puissance d'émission maximale

- GSM 850, 900 : 35 dBm
- GSM 1800, 1900 : 32 dBm
- WCDMA 1, 5, 8 : 25 dBm
- Réseaux LTE 1, 3, 5, 7, 8, 20, 28, 38, 40, 41 (2 535-2 655 MHz). La bande 41 est désactivée en Thaïlande : 25 dBm
- Bluetooth 2 400-2 483,5 MHz : 7,69 dBm
- WLAN 2 400-2 483,5 MHz : 17,04 dBm
- WLAN 5 150-5 250 MHz : 17,15 dBm
- WLAN 5 250-5 350 MHz : 17,48 dBm
- WLAN 5 470-5 725 MHz : 17,00 dBm
- WLAN 5 725-5 850 MHz : 11,98 dBm

OZO



OZO est une marque déposée de Nokia Technologies Oy.