

# NILFISK® COUPÉ

Instructions for use  
Bedienungsanleitung  
Mode d'emploi  
Instrucciones de uso  
Instruções para o uso  
Istruzioni per l'uso  
Gebruiksaanwijzingen  
Bruksanvisning  
Bruksanvisning  
Betjeningsanvisninger  
Käyttöohjeet



[www.nilfisk-advance.com](http://www.nilfisk-advance.com)

Edition 1

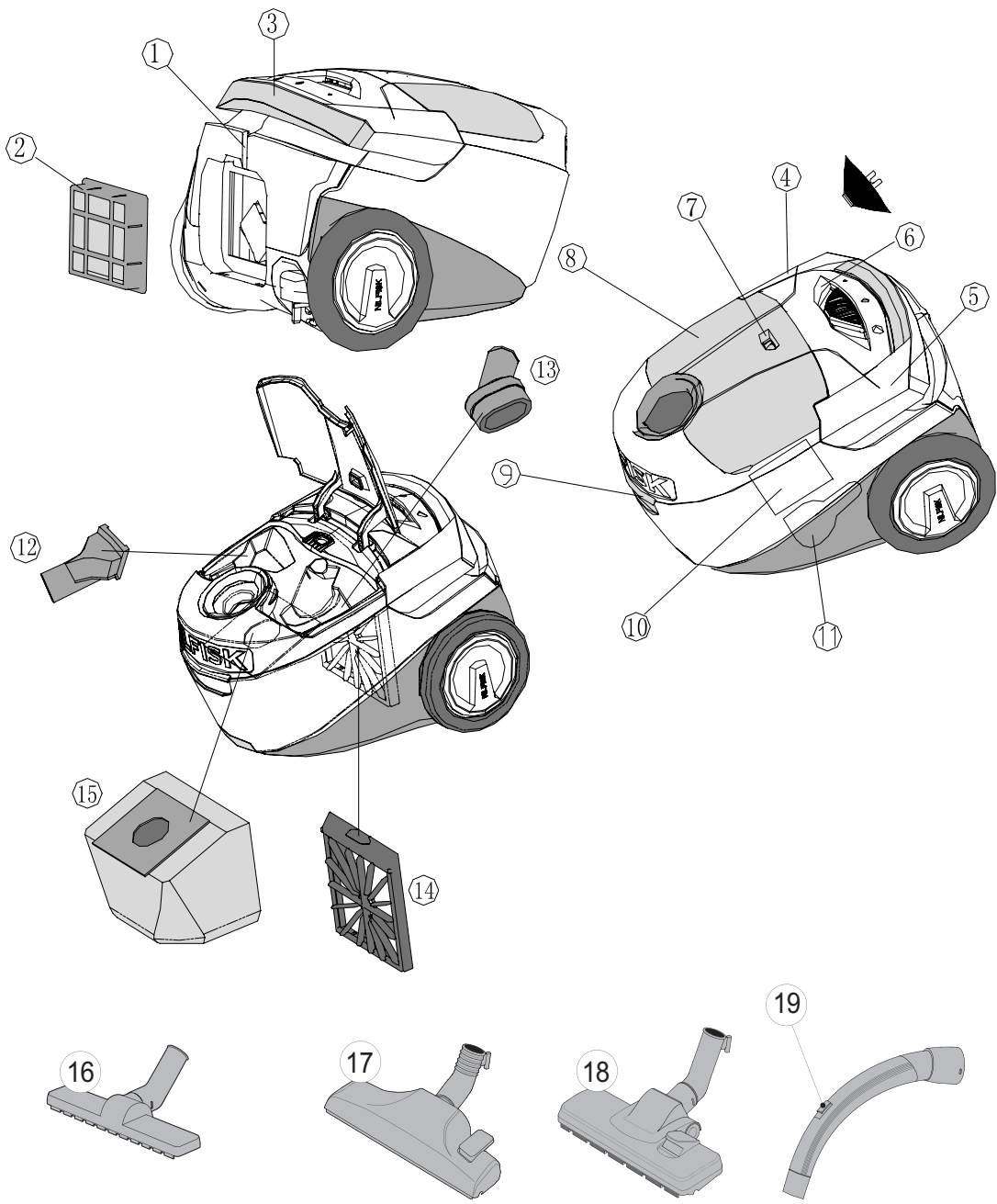

English	1
Deutsch	9
Français	17
Español	25
Português	33
Italiano	41
Nederlands	49
Svenska	57
Norsk	65
Dansk	73
Suomi	81

Welcome!

Thank you for choosing a  
Nilfisk Coupé vacuum cleaner.

### Overview

- 1 Parking bracket
- 2 HEPA filter
- 3 Handle
- 4 Cable rewinder
- 5 On/off button
- 6 Power level
- 7 Dust bag indicator, mechanical
- 8 Accessory lid
- 9 Open/close button, dust container
- 10 Rating plate
- 11 Parking bracket
- 12 Upholstery nozzle
- 13 Brush nozzle
- 14 Prefilter
- 15 Dust bag
- 16 Hard floor nozzle
- 17--18 Combination nozzle
- 19 Sliding valve

### Table of contents

Overview	1
Display symbols	1
Safety instructions	2
Instructions for use	3
Cleaning tips	6
Trouble shooting	7
Service and maintenance etc.	7
Guarantee and service	8

### Display symbols



The dust bag is full and needs to be changed when the indicator is completely red.

## Safety instructions

- Do not use the machine without dust bag and filters properly fitted.
- This machine is not intended for the suction of hazardous materials or gas, doing so may expose people to serious health risks.
- The machine must not be used for the suction of water or other liquids.
- Do not pick up sharp objects such as needles or pieces of glass.
- Do not pick up anything that is burning or smoking such as cigarettes, matches or hot ashes.
- Use and store this machine indoors and in a dry environment, 0 °C to 60 °C.
- Do not use the machine outdoors.
- Do not handle the machine with wet hands.
- Turn off the machine before unplugging.
- To unplug, grasp the plug, not by pulling on the cord. Do not carry or pull the machine by the cord.
- The machine must not be used if the cord shows any sign of damage. Regularly inspect the cord for damage, in particular if it has been crushed, shut in a door or run over.
- Do not use the machine if it appears faulty. Have the machine inspected by an authorized service center if the machine has been dropped, damaged, left outdoors or has been exposed to water.
- No changes or modifications to the mechanical or electrical safety devices should be made.
- All repairs must be carried out by an authorized service center.
- Use only original dust bags, original filters and original accessories from your local dealer. Use of unauthorized dust bags and filters will void the warranty.
- Turn off the machine and unplug before starting dust bag or filter change, grasp the plug, not by pulling on the cord.
- Do not use the machine as a toy. Do not leave children with the machine without supervision.
- This appliance is not intended for use by young persons or infirm persons without supervision unless they have been adequately supervised by a responsible person to ensure that they can use the appliance safely. Young children should be supervised to ensure that they do not play with the appliance.
- If the supply cord is damaged, it must be replaced by the manufacturer or its service agent or similar qualified person in order to avoid a hazard.

**Instructions for use**

Before using the machine make sure that the voltage shown on the rating plate underneath the machine corresponds with the mains voltage.

1

**Connecting hose, tube and nozzles****Start and stop****Start**

Pull out the cord and plug the machine to a wall socket.

On/off button and power level.

**Stop**

Turn off the machine and unplug. Unplug by grasping the plug, not by pulling on the cord.

**Change of dust bag and filters**

The size and quality of the dust bag and filters affect the machine efficiency. Use of non original dust bags or non original filters can cause restricted air flow which may lead to machine overload. Using non-original dust bag or filters will void the warranty.

**3 Changing the dust bag**

The dust bag indicator shows completely red when to change the dust bag.

Always use original dust bags.

**4 Changing the prefilter**

The prefilter protects the motor by absorbing micro-particles that the dust bag can not keep. Change the prefilter with every fourth dust bag. The prefilter is located behind the dust bag. Always use original filters.

**5 Changing the HEPA filter**

The HEPA filter cleans the exhaust air from micro particles the dust bag can not keep. The HEPA filter can not be brushed or washed clean.

**Adjust the suction power****Sliding valve on the bent tube**

The suction power is maximal with the sliding valve closed and minimal when all open. Adjust the suction power by putting the sliding valve in the desired position.

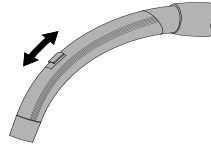
**Power regulation**

The suction power is adjusted with the slider on the machine.

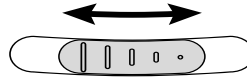
**6 Parking the tube and nozzle**

There are two grooves for parking. One located on the underside to use when machine stands on the back, and the other on the back to use when the machine is standing on its wheels.



### Thermal fuse

The machine is fitted with a thermal fuse, which prevents the machine from overheating. If the thermal fuse blows, the machine automatically switches off the motor and must cool before it can be started again.

### Restart

1. Turn off the machine and unplug from the wall socket.
2. See to that nothing blocks the air flow through the bent tube, hose, tube, nozzle, dust bag or filters.
3. Let the machine cool.
4. Plug in the machine again and push the start button. The machine will not start until cool enough. If the machine does not start turn it off and unplug. Try again in a while.

### Cleaning tips

Adjust the suction power by means of the power regulation or the sliding valve on the bent tube.

#### 8 Upholstery nozzle

Use the upholstery nozzle for upholstered furniture.

#### 9 Brush nozzle

Use the brush nozzle for curtains and window sills.

#### 10 Hard floor nozzle

Use the nozzle for hard floors.

#### 11 Combination nozzle

Adjust the combination nozzle depending on type of floor.

#### 12 Turbo nozzle

Use the turbo nozzle for efficient carpet cleaning.

*The models can include different nozzles.*

## Trouble shooting

Repair or service of electrical components such as cord or motor, must only be carried out by an authorized service center.

If the machine does not start	Check that the plug is correctly fitted to the wall socket.
	A fuse in the building may have blown and needs to be changed.
	The cord or plug may be damaged and must be repaired by an authorized service center.
Reduced suction power	The dust bag may be full and needs to be changed, see instructions.
	The prefilter, HEPA filter can be blocked and have to be changed, see instructions.
	The bent tube, hose, tube or nozzle may be blocked and needs to be cleaned.
If the machine stops	The thermal fuse may have blown, see instructions.

## Service and maintenance

- Store the machine indoors and in a dry environment.
- Change the prefilter with every fourth dust bag. The dust bag package includes four dust bags and one prefilter.
- Clean the machine surface with a dry cloth or a damp cloth with a little cleaning agent.
- Order original accessories from a local dealer.
- Service – contact your local dealer.

## Recycling and scrapping

Recycle the wrapping and scrap the machine according to recommendations from the local authorities. Cut the cord as short as possible to avoid someone getting injured on the scrapped machine.

## Environmental commitment

This machine is designed with the environment in mind. All plastic parts due marked for recycling.

## Responsibility

Nilfisk disclaim all responsibility for all damage caused by incorrect use or modification of the machine.

## Guarantee

The warranty can vary between different countries. Contact your local dealer for information.

## Guarantee and service

This Nilfisk Coupé Series vacuum cleaner is covered by a two (2) year guarantee on the machine, which covers the motor, cable rewinder, switch and casing. The nozzles, filters, hoses, tubes and other accessories are covered twelve months due to manufacturing fault only and excludes wear and tear.

The guarantee includes spare parts and labour costs, and covers manufacturing and material defects that may occur during normal domestic use.

Service under the guarantee will only be performed if it can be proven that the defect occurred within the product's guarantee period (a correctly completed guarantee certificate or printed/stamped cash register receipt with date and product type) and on the condition that the vacuum cleaner was bought as a new product in Great Britain/Ireland/Australia/New Zealand and distributed by Nilfisk-Advance. In the event of the repair of defects, the customer must contact Nilfisk-Advance to be directed to a service agent at the customer's own expense. Upon completion of any repairs necessary, the vacuum cleaner will be returned to the customer at the risk and expense of Nilfisk-Advance.

### The guarantee does not cover:

- Normal wear and tear of accessories and filters.
- Defects or damage occurring as a direct or indirect result of incorrect use - such as the vacuuming of rubble, hot ashes or carpet deodorant powder.
- Abuse, loss or lack of maintenance as described in *Instructions for use*.
- If the machine has been used for home renovations.
- If the machine has been used for suction of water, plaster dust or sawdust.

Nor will it cover incorrect or poor configuration, i.e. setting up or connection, nor fire-damage, fire, lightning strike or unusual voltage fluctuations or any other electrical disturbances such as defective fuses or defective electrical installations on the supply grid, and defects or damage in general that Nilfisk-Advance consider to be the result of causes other than manufacturing and material defects.

### The guarantee becomes void:

- If a defect is caused by the use of non-original Nilfisk dust bags and filters.
- If the identity number is removed from the vacuum cleaner.
- If the vacuum cleaner has been repaired by a non-Nilfisk authorized dealer.
- If the machine is used in a commercial environment, i.e. building contractors, cleaning contractors, professional trades or any other non-domestic usage.

### The guarantee is valid in:

Denmark, Sweden, Norway, Great Britain, Ireland, Belgium, Holland, France, Germany, Poland, Russia, Austria, Switzerland, Spain, Portugal, Australia and New Zealand, Estonia, Latvia, Lithuania, Hungary, Greece, Slovenia, Slovakia, The Czech Republic, Italy, Finland.

Australia Customer Care helpline:  
Telephone 1300 733 171

## Herzlich willkommen!

Wir freuen uns, dass Sie sich für das Staubsaugermodell  
Nilfisk Coupé entschieden haben.

### Übersicht

- 1 Abstellbügel
- 2 HEPA-Filter
- 3 Handgriff
- 4 Kabelaufrollung
- 5 EIN/AUS-Schalter
- 6 Leistungsanzeige
- 7 Staubbeutel-Füllstandsanzeige,  
mechanisch
- 8 Zubehördeckel
- 9 Öffnen/Schließen-Taste,  
Staubbeutel Fach
- 10 Typenschild
- 11 Abstellbügel
- 12 Polsterdüse
- 13 Möbelpinsel
- 14 Vorfilter
- 15 Staubbeutel
- 16 Hartbodendüse
- 17--18 Kombidüse
- 19 Zuluftregler

### Inhalt

Übersicht	9
Display-Symbole	9
Sicherheitsvorschriften	10
Bedienungsanleitung	11
Reinigungstipps	14
Fehlersuche	15
Service und Wartung etc.	15
Garantien und Service	16

### Display-Symbole



Der Staubbeutel ist voll  
und muss ausgewech-  
selt werden, wenn die  
Anzeige komplett rot ist.

## Sicherheitsvorschriften

- Das Gerät nicht ohne vorschriftsmäßig eingesetzten Staubbeutel und Filter benutzen.
- Dieses Gerät ist nicht zum Absaugen von Gefahrenstoffen oder Gasen geeignet.  
Ein derartiger Einsatz birgt nämlich ernsthafte Gesundheitsrisiken.
- Das Gerät darf nicht zum Absaugen von Wasser oder anderen Flüssigkeiten verwendet werden.
- Keine scharfen Teile wie z. B. Nadeln oder Glasscherben aufsaugen.
- Keine brennenden oder rauchenden Teile wie z. B. Zigaretten, Streichhölzer oder heiße Asche aufsaugen.
- Das Gerät in Innenräumen und trockener Umgebung bei 0 °C bis 60 °C anwenden und aufbewahren.
- Das Gerät eignet sich nicht für den Einsatz im Freien.
- Das Gerät nicht mit nassen Händen anfassen.
- Das Gerät vor der Abtrennung vom Netz ausschalten.
- Bei der Abtrennung vom Netz immer den Stecker, nicht das Kabel anfassen. Das Gerät nicht am Kabel hinter sich her oder hochziehen.
- Das Gerät nicht benutzen, wenn das Kabel beschädigt ist. Das Kabel regelmäßig auf Beschädigungen hin überprüfen, besonders nachdem es eingequetscht, in einer Tür eingeklemmt oder überrollt wurde.
- Das Gerät nicht benutzen, wenn es einen schadhafte Eindruck macht. Falls das Gerät heruntergefallen oder beschädigt ist oder im Freien gelassen oder nass wurde, sollte es von einem Fachmann überprüft werden.
- Es dürfen keinerlei Änderungen jedweder Art an den mechanischen oder elektrischen Sicherheitsdetails vorgenommen werden.
- Reparaturen dürfen nur von autorisierten Werkstätten vorgenommen werden.
- Nur Original-Staubbeutel, Original-Filter und Original-Zubehör von Ihrem Fachhändler verwenden. Die Verwendung von Nicht-Original-Staubbeuteln und –filtern setzt die Gewährleistung außer Kraft.
- Vor jedem Staubbeutel- oder Filterwechsel das Gerät ausschalten und den Stecker herausziehen. Dazu den Stecker anfassen, nicht am Kabel ziehen.
- Das Gerät ist kein Spielzeug! Kinder nicht unbeaufsichtigt in der Nähe des Gerätes lassen.
- Dieses Gerät darf nicht von Kindern/Jugendlichen oder behinderten Personen benutzt werden, wenn diese nicht von einem Verantwortlichen im Hinblick auf den sicheren Gebrauch des Geräts geschult wurden. Kinder müssen dazu angehalten werden, dass sie nicht mit dem Gerät spielen dürfen.
- Wenn das Stromkabel beschädigt ist, muss es beim Hersteller oder Fachhändler oder von einer Person mit entsprechender Qualifikation ausgetauscht werden, um Gefahren zu vermeiden.

## Bedienungsanleitung

Vor der Inbetriebnahme des Gerätes sicherstellen, dass die auf dem Typenschild auf der Unterseite angegebene Spannung der Netzspannung entspricht.

1

## Anschluss von Schlauch, Rohr und Düsen

### Starten und Stoppen

#### Start

Das Kabel herausziehen und den Stecker in eine Wandsteckdose stecken.

EIN/AUS-Schalter und Leistungsanzeige.

#### Stopp

Das Gerät ausschalten und den Stecker abziehen. Beim Herausziehen des Steckers immer den Stecker, nicht das Kabel anfassen.

**Staubbeutel- und Filterwechsel**

Größe und Qualität von Staubbeuteln und Filtern wirken sich auf die Geräteleistung aus. Die Verwendung von Nicht-Original-Staubbeuteln bzw. Nicht-Original-Filtern kann zu eingeschränktem Luftdurchsatz und dadurch bedingter Überlastung des Geräts führen. Zudem verliert die Garantie dadurch ihre Gültigkeit.

**3 Wechsel des Staubbeutels**

Wenn die Staubbeutel-Anzeige komplett rot ist, muss der Beutel gewechselt werden.  
Nur Original-Staubbeutel verwenden.

**4 Wechsel des Vorfilters**

Der Vorfilter schützt den Motor durch Absaugung von Kleinstpartikeln, die der Staubbeutel nicht zurückhalten kann. Den Vorfilter bei jedem vierten Staubbeutelwechsel ebenfalls wechseln. Der Vorfilter sitzt hinter dem Staubbeutel. Grundsätzlich nur Original-Filter benutzen.

**5 Wechsel des HEPA-Filters**

Der HEPA-Filter filtert all die Kleinstpartikel aus, die der Staubbeutel nicht zurückhält. Ein HEPA-Filter kann weder saubergebürstet noch gewaschen werden.

**Einstellung der Saugkraft****Zuluftregler am gebogenen Ansatzrohr**

Die Saugkraft ist am stärksten, wenn der Zuluftregler geschlossen ist, und am schwächsten, wenn er ganz geöffnet ist. Den Zuluftregler in die gewünschte Position bringen und so die Saugkraft einstellen.

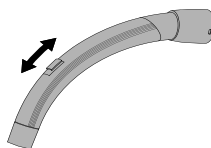
**Leistungsregler**

Die Saugkraft wird mit dem Regler am Gerät eingestellt.

**6 Abstellen von Ansatzrohr und Düse**

Für das Abstellen des Gerätes gibt es zwei Einschübe. Ein Einschub befindet sich auf der Unterseite des Gerätes; er wird benutzt, wenn es auf der Rückseite abgestellt wird. Der andere befindet sich auf der Rückseite, er wird benutzt, wenn das Gerät auf den Rädern stehend abgestellt wird.



## Thermosicherung

Das Gerät ist zum Schutz vor Überhitzung mit einer Thermosicherung ausgerüstet. Wenn die Thermosicherung durchbrennt, schaltet sich der Staubsaugermotor automatisch ab und muss abkühlen, bevor er neu gestartet werden kann.

### Neustart

1. Das Gerät abstellen und den Stecker herausziehen.
2. Darauf achten, dass der Luftstrom durch gebogenes Ansatzrohr, Schlauch, Rohr, Düse, Staubbeutel und Filter nicht blockiert wird.
3. Das Gerät abkühlen lassen.
4. Den Stecker wieder einstecken und das Gerät anschalten. Das Gerät startet erst, wenn es ausreichend abgekühlt ist. Falls es nicht startet, wieder abschalten und den Stecker herausziehen. Nach einer Weile nochmals versuchen.

## Reinigungstipps

Die Saugkraft mithilfe des Leistungsgreglers oder des Zuluftreglers am gebogenen Ansatzrohr einstellen.

### 8 Polsterdüse

Die Polsterdüse ist für Polstermöbel vorgesehen..

### 9 Möbelpinsel

Der Möbelpinsel ist u. a. für Vorhänge und Fensterbänke vorgesehen.

### 10 Hartbodendüse

Die Hartbodendüse ist für harte Fußböden vorgesehen.

### 11 Kombi-Bodendüse

Die Kombi-Bodendüse wird je nach Bodentyp individuell eingestellt.

### 12 Turbodüse

Die Turbodüse ist für die wirksame Teppichreinigung vorgesehen.

*Die Modelle können mit unterschiedlichen Düsen versehen sein.*

## Fehlersuche

Reparaturen oder Service von elektrischen Komponenten wie etwa Kabel oder Motor dürfen nur von einer autorisierten Servicewerkstatt vorgenommen werden.

Falls das Gerät nicht startet	überprüfen, ob der Stecker richtig in der Steckdose sitzt
	Im Gebäude kann eine Sicherung durchgebrannt sein, die ausgetauscht werden muss
	Kabel oder Stecker sind eventuell defekt und müssen von einer autorisierten Servicewerkstatt repariert werden
Verminderte Saugkraft	Der Staubbeutel ist voll und muss ausgewechselt werden, siehe Anweisungen
	Vorfilter oder der HEPA-Filter können verstopft sein und müssen gewechselt werden, siehe Anweisungen.
	Gebogenes Ansatzrohr, Schlauch, Rohr oder Düse können verstopft sein und müssen gereinigt werden
Falls das Gerät stehen bleibt	Die Thermosicherung kann durchgebrannt sein, siehe Anweisungen.

## Service und Wartung

- Das Gerät grundsätzlich innen und trocken abstellen.
- Den Vorfilter bei jedem vierten Staubbeutelwechsel ebenfalls wechseln. Das Staubbeutelpaket enthält vier Staubbeutel und einen Vorfilter.
- Die Oberflächen des Gerätes mit einem trockenen Lappen oder einem feuchten Lappen mit etwas Reinigungsmittel säubern.
- Original-Zubehör beim nächstliegenden Fachhandel bestellen.
- Service – den nächstliegenden Fachhandel benachrichtigen.

## Recycling und Entsorgung

Verpackungsmaterial recyceln und ausgediente Geräte gemäß den jeweils geltenden Vorschriften entsorgen. Das Kabel so kurz wie möglich abschneiden, damit sich niemand an einem entsorgten Gerät verletzen kann.

## Umweltverträglichkeit

Dieses Gerät wurde mit einem hohen Grad an Umweltverträglichkeit konstruiert. Sämtliche Kunststoffteile sind mit ihrer Recyclingfähigkeit gekennzeichnet.

## Verantwortung

Nilfisk übernimmt keinerlei Verantwortung für Schäden, die durch die unsachgemäße Benutzung des Gerätes oder Änderungen am Gerät entstehen.

## Garantie

Die Garantiebedingungen können von Land zu Land unterschiedlich sein. Ihr Fachhändler gibt Ihnen hier gern sachkundige Auskunft.

## Garantien und Service

Für die Nilfisk-Staubsaugerserie Coupé gilt eine Zwei-(2)-Jahresgarantie für das Gerät, welche den Motor, die Kabelaufrollung, Schalter und Gehäuse abdeckt. Für die Düsen, Filter, Schläuche, Rohre und sonstigen Zubehörteile gilt eine zwölfmonatige Garantie für Herstellungsfehler, nicht jedoch für verschleißbedingte Defekte. Die Garantie deckt Ersatzteile und Arbeitskosten ab, ebenso Herstellungs- und Materialfehler, die bei normalem Gebrauch auftreten können. Der im Rahmen der Garantie anfallende Service erfolgt nur dann, wenn nachgewiesen werden kann, dass der Schaden während der Garantiefrist entstanden ist (ein vorschriftsmäßig ausgefüllter Garantieschein oder ein ausgedruckter/abgestempelter Kassenbon mit Angabe von Datum und Produkttyp) und unter der Bedingung, dass der Staubsauger als Neuprodukt in Großbritannien/Irland/Australien/Neuseeland gekauft und von Nilfisk-Advance vertrieben wurde. Im Falle einer Reparatur der Schäden muss sich der Kunde an Nilfisk-Advance wenden, um sich einen Fachhändler nennen zu lassen, der das Gerät auf Kosten des Kunden repariert. Nach Durchführung der erforderlichen Reparaturarbeiten erfolgt die Rücksendung des Staubsaugers an die Privatadresse des Kunden auf die Gefahr und Kosten von Nilfisk-Advance.

### Die Garantie deckt nicht:

- Normalen Verschleiß von Zubehör und Filtern.
- Defekte oder Schäden als direkte oder indirekte Folge unsachgemäßer Benutzung – wie z. B. das Aufsaugen von Schutt, heißer Asche oder Teppichschampoo.

- Missbrauch, keine oder mangelnde Wartung laut Beschreibung in der Bedienungsanleitung.
- Wenn das Gerät für Renovierungsrbeiten verwendet wurde.
- Wenn das Gerät zum Aufsaugen von Wasser, Gips, Staub oder Sägemehl verwendet wurde.

Sie deckt ferner keinerlei fälschliche oder unzureichende Konfigurationen, also Einstellungen oder Anschlüsse, ab, außerdem keine Beschädigungen durch Brand, Feuer, Blitzschlag oder anomale Spannungsschwankungen oder sonstige elektrische Störungen wie z. B. defekte Sicherungen oder defekte Elektroinstallationen im Netz, und allgemeine Defekte bzw. Beschädigungen, die nach Ansicht von Nilfisk-Advance die Konsequenz anderer Ursachen als Herstellungs- und Materialfehler sind.

### Der Garantieanspruch erlischt:

- Falls ein Defekt durch die Verwendung von Nicht-Original-Staubbeuteln und Filtern von Nilfisk entsteht.
- Falls die Kennziffer vom Staubsauger entfernt ist.
- Falls der Staubsauger von einem nicht von Nilfisk autorisierten Händler repariert wurde.
- Falls das Gerät in einem gewerblichen Zusammenhang eingesetzt wurde, d. h. von Bauunternehmen, Reinigungsfirmen oder anderen Gewerben, also nicht in Privathaushalten.

### Die Garantie ist gültig:

Dänemark, Schweden, Norwegen, Großbritannien, Irland, Belgien, Niederlande, Frankreich, Deutschland, Polen, Russland, Österreich, Schweiz, Spanien, Portugal, Australien, Neuseeland, Estland, Lettland, Litauen, Ungarn, Griechenland, Slowenien, Slowakei, Tschechische Republik, Italien und Finnland.

Bienvenue !

Merci d'avoir choisi un  
aspirateur Nilfisk Coupé.

### Généralités

- 1 Pose parking
- 2 Filtre HEPA
- 3 Poignée
- 4 Enrouleur de câble
- 5 Bouton de mise en marche
- 6 Niveau de puissance
- 7 indicateur de remplissage,  
mécanique
- 8 Couvercle des accessoires
- 9 Bouton ouvrir/fermer, conteneur  
de poussière
- 10 Plaque signalétique
- 11 Bouton marche/arrêt
- 12 Embout ventouse
- 13 Brosse ronde
- 14 Préfiltre
- 15 Sac poussière
- 16 Brosse pour sols durs
- 17--18 Brosse mixte
- 19 Régulateur

### Sommaire

Généralités	17
Symboles	17
Consignes de sécurité	18
Mode d'emploi	19
Conseils de nettoyage	22
Recherche de pannes	23
Entretien et maintenance, etc.	23
Garantie et service	24

### Symboles



Le sac poussière est  
plein et doit être rem-  
placé quand l'indicateur  
est complètement rouge.

## Consignes de sécurité

- Ne pas utiliser l'appareil sans sac poussière et filtres.
- Cet appareil n'est pas destiné à l'aspiration de matériaux dangereux ou de gaz. Une telle utilisation comporte des risques graves pour la santé des personnes.
- L'appareil ne doit pas être utilisé pour l'aspiration d'eau et d'autres liquides.
- Ne pas aspirer d'objets tranchants tels que des aiguilles ou des morceaux de verre.
- Ne pas aspirer d'éléments en combustion ou dégageant de la fumée tels que des cigarettes, des allumettes ou des cendres chaudes.
- Utiliser et remiser l'appareil à l'intérieur, dans un endroit sec à une température de 0°C à 60°C.
- Ne pas utiliser l'appareil à l'extérieur.
- Ne pas manipuler l'appareil avec des mains mouillées.
- Arrêter l'appareil avant de le débrancher.
- Tirer sur la fiche pour débrancher l'appareil. Ne pas tirer sur le câble d'alimentation. Ne pas porter ou traîner l'appareil par le câble d'alimentation.
- L'appareil ne doit pas être utilisé si le câble d'alimentation présente des signes d'usure. Inspecter régulièrement le câble pour détecter tout dommage, particulièrement si le câble a été écrasé, coincé dans une porte ou aplati.
- Ne pas utiliser l'appareil s'il semble défectueux. Faire contrôler l'appareil par un centre de service agréé s'il est tombé, a été endommagé, abandonné à l'extérieur ou exposé à l'eau.
- Les dispositifs mécaniques et électriques de sécurité ne doivent pas être changés ou modifiés.
- Toutes les réparations doivent être effectuées par un centre de service agréé.
- Utiliser uniquement les sacs poussière, les filtres et les accessoires d'origine fournis par le revendeur local. L'utilisation de sacs poussière et de filtres non agréés annule la garantie.
- Arrêter l'appareil et le débrancher avant de remplacer le sac poussière ou un filtre. Débrancher en tirant sur la fiche, pas sur le câble d'alimentation.
- Ne pas utiliser l'appareil comme un jouet. Ne pas laisser des enfants sans surveillance avec l'appareil.
- Cet appareil ne doit pas être utilisé sans surveillance par de jeunes personnes ou par des personnes handicapées à moins qu'elles n'aient reçu des instructions précises d'une personne responsable et compétente leur permettant d'utiliser cet appareil en toute sécurité. Les jeunes enfants doivent être surveillés afin qu'ils ne risquent pas de jouer avec l'appareil.
- Si le cordon d'alimentation est abîmé, il doit être remplacé par le fabricant, son revendeur ou une personne aux qualifications similaires afin d'éviter tout danger.

## Mode d'emploi

1

Flexible, tube et embouts

Avant d'utiliser l'appareil, vérifier que la tension indiquée sur la plaque signalétique (sous l'appareil) correspond bien à la tension secteur disponible.

### Mise en marche et Arrêt

#### Mise en marche

Sortir le câble d'alimentation de l'appareil et le brancher sur une prise murale.

Bouton marche/arrêt et niveau de puissance.

#### Arrêt

Arrêter l'appareil et le débrancher. Tirer sur la fiche pour débrancher l'appareil. Ne pas tirer sur le câble d'alimentation.

### **Remplacement du sac poussière et des filtres**

La taille et la qualité du sac poussière et des filtres sont déterminantes pour l'efficacité de l'appareil. L'utilisation de sacs poussière ou de filtre non d'origine est susceptible d'empêcher le passage de l'air et de provoquer une surchauffe de l'appareil.

L'utilisation de sacs poussière et de filtres non agréés annule la garantie.

### **3 Remplacement du sac poussière**

L'indicateur du sac poussière devient entièrement rouge quand il est temps de changer le sac.

Toujours utiliser des sacs poussière d'origine.

### **4 Remplacement du préfiltre**

Le préfiltre protège le moteur en absorbant les micro-particules que le sac poussière ne peut pas retenir. Le préfiltre doit être remplacé tous les quatre changements du sac poussière. Le préfiltre est situé derrière le sac poussière.

Toujours utiliser des filtres d'origine.

**5 Remplacement du filtre HEPA**

Le filtre HEPA nettoie l'air d'échappement des micro-particules que le sac poussière ne peut pas retenir. Le filtre HEPA ne peut pas être brossé ou lavé.

**Réglage de la puissance d'aspiration****Régulateur sur le tube courbé**

La puissance d'aspiration est maximale quand le régulateur est fermé et minimale quand le régulateur est ouvert. Régler la puissance d'aspiration en plaçant le régulateur sur la position souhaitée.

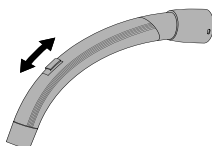
**Réglage de la puissance**

La puissance d'aspiration se règle à l'aide du régulateur situé sur l'appareil.

**6 Pose parking du tube et de l'embout**

Deux gorges de pose parking sont disponibles. L'une est située sous l'appareil et est utilisée quand l'appareil est placé sur le dos; l'autre est située sur le dos de l'appareil qui peut ainsi se tenir sur ses roues.



## Fusible thermique

L'appareil comporte un fusible thermique qui élimine tout risque de surchauffe de l'appareil. Si le fusible thermique saute, le moteur s'arrête automatiquement et l'appareil doit refroidir avant de pouvoir être redémarré.

### Remise en marche

1. Arrêter l'appareil et le débrancher de la prise murale.
2. Contrôler que rien ne bloque le débit d'air dans le tube coudé, le flexible, le tube, l'embout, le sac poussière ou les filtres.
3. Laisser l'appareil refroidir.
4. Rebrancher l'appareil et appuyer sur le bouton de mise en marche. L'appareil ne peut pas être remis en marche s'il n'a pas suffisamment refroidi. Si l'appareil ne démarre pas, l'arrêter et le débrancher. Attendre quelques instants avant d'essayer de nouveau.

## Conseils de nettoyage

Régler la puissance d'aspiration à l'aide du régulateur situé sur l'appareil ou du régulateur situé sur le tube courbé.

### 8 Brosse meubles et textiles

Utiliser la brosse meubles et textiles pour les canapés et fauteuils.

### 9 Brosse ronde

Utiliser la brosse ronde pour les rideaux et les bords de fenêtres.

### 10 Embout pour sols durs

Utiliser l'embout pour sols durs sur les sols durs.

### 11 Embout mixte

Régler l'embout mixte en fonction du type de sol.

### 12 Embout Turbo

Utiliser l'embout Turbo pour un nettoyage efficace des tapis.

*Les modèles peuvent comporter différents embouts.*

## Recherche de pannes

Les réparations et les mesures d'entretien des composants électriques tels que le câble d'alimentation ou le moteur ne peuvent être effectuées que par un centre de service agréé.

Si l'appareil ne se met pas en marche	Contrôler que la fiche est bien branchée sur la prise murale.
	Un fusible du bâtiment a peut être sauté et doit être remplacé.
	Le câble d'alimentation ou la fiche sont peut-être abîmés et doivent être réparés dans un centre de service agréé.
Réduction de la puissance d'aspiration	Le sac poussière est peut-être plein et doit être remplacé, voir les instructions.
	Le préfiltre ou le filtre HEPA est peut-être saturé et doit être remplacé, voir les instructions.
	Le tube courbé, le flexible, le tube et l'embout sont bloqués et doivent être nettoyés.
Si l'appareil s'arrête	le fusible thermique a sauté, voir les instructions

## Entretien et maintenance

- Remiser l'appareil à l'intérieur et au sec.
- Le préfiltre doit être remplacé tous les quatre changements du sac poussière. Le kit du sac poussière comprend quatre sacs poussière et un préfiltre.
- Nettoyer la surface de l'appareil avec un chiffon sec ou humidifié d'un peu de produit nettoyant.
- Commander les accessoires d'origine auprès du revendeur local.
- Service – contacter le revendeur local.

## Recyclage et mise au rebut

Recycler l'emballage et mettre l'appareil au rebut conformément aux recommandations des autorités locales. Couper le câble le plus court possible afin d'éviter que des personnes ne se blessent sur l'appareil mis au rebut.

## Engagement pour l'environnement

Cet appareil a été conçu dans le respect de l'environnement. Tous les éléments en plastique sont marqués pour le recyclage.

## Responsabilité

Nilfisk réfute toute responsabilité pour les dommages causés par une utilisation incorrecte ou des modifications de l'appareil.

## Garantie

La garantie peut varier d'un pays à l'autre. Contacter le revendeur local pour davantage d'informations.

## Garantie et service

Cet aspirateur Nilfisk de la série Coupé est accompagné d'une garantie de deux (2) ans qui couvre le moteur, l'enrouleur du câble d'alimentation, les interrupteurs et le carter.

Les brosses, filtres, flexibles, tubes et autres accessoires ne pas couverts par la garantie. La garantie comprend les pièces de rechange et la main d'oeuvre et couvre les défauts de fabrication et de matériel pouvant être révélés par une utilisation normale.

Le service couvert par la garantie ne sera effectué que s'il peut être prouvé que le défaut s'est produit durant la période de garantie du produit (un certificat de garantie correctement rempli ou un ticket de caisse comportant la date d'achat et la désignation du produit) et à la condition que l'aspirateur ait été acheté comme produit neuf en Grande-Bretagne/Irlande/Australie/Nouvelle-Zélande et distribué par Nilfisk-Advance. Si une réparation est nécessaire, le client doit contacter Nilfisk-Advance qui lui communiquera le nom et l'adresse d'un revendeur pour une réparation aux frais du client.

### La garantie ne couvre pas:

- Usure normale des accessoires et des filtres.
- Les défauts ou les dommages résultant directement ou indirectement d'une utilisation incorrecte – telle que l'aspiration de gravats, plâtre, ciment, de cendres chaudes ou de poudre déodorante pour moquette.
- Mauvais traitement, perte ou manque d'entretien tels que décrits dans le Mode d'emploi.
- Si l'appareil a été utilisé pour une rénovation de l'habitat.
- Si l'appareil a été utilisé pour l'aspiration d'eau, de poussière de plastique ou de sciure.

La garantie ne couvre pas une configuration incorrecte ou déficiente au niveau de l'installation et des connexions. La garantie ne couvre pas non plus les dommages dus au feu, aux incendies, aux coupures de courant ou aux fluctuations inhabituelles de tension ou à toute autre perturbation électrique telle que des fusibles défectueux ou des installations électriques défectueuses au niveau de l'alimentation ainsi que les défauts et dommages généraux que Nilfisk-Advance considère comme le résultat de causes autres que des défauts de fabrication et de matériel.

### La garantie est annulée dans les cas suivants:

- Si un défaut est causé par l'utilisation de sacs poussière et de filtres non d'origine Nilfisk.
- Si la plaque signalétique est retirée de l'aspirateur ou illisible.
- Si l'aspirateur a été réparé par un revendeur non agréé par Nilfisk.
- Si l'appareil est utilisé dans un environnement commercial, c'est-à-dire par des entreprises de bâtiment, de nettoyage industriel ou pour toute autre utilisation à caractère professionnel.

### La garantie est valable dans les cas suivants:

Danemark, Suède, Norvège, Grande-Bretagne, Irlande, Belgique, Hollande, France, Allemagne, Pologne, Russie, Autriche, Suisse, Espagne, Portugal, Australie et Nouvelle-Zélande, Estonie, Lettonie, Lituanie, Hongrie, Grèce, Slovénie, Slovaquie, République tchèque, Italie, Finlande.

¡Bienvenido!

Gracias por elegir un  
aspirador Nilfisk Coupé.

### Componentes

- 1 Soporte de estacionamiento
- 2 Filtro HEPA
- 3 Asa
- 4 Recogecables
- 5 Botón de encendido/apagado
- 6 Nivel de potencia
- 7 Indicador de bolsa llena, mecánico
- 8 Tapa compartimento accesorios
- 9 Botón de apertura/cierre, depósito del polvo
- 10 Placa de especificaciones
- 11 Soporte de estacionamiento
- 12 Cepillo tapicerías
- 13 Cepillo de fibras
- 14 Prefiltro
- 15 Bolsa del polvo
- 16 Cepillo suelos duros
- 17--18 Cepillo combinado
- 19 Válvula corredera

### Índice

Componentes	25
Símbolos de la pantalla	25
Instrucciones de seguridad	26
Instrucciones de uso	27
Consejos de limpieza	30
Resolución de problemas	31
Servicio y mantenimiento, etc	31
Garantía y servicio	32

### Símbolos de la pantalla



La bolsa del polvo está llena y es necesario cambiarla cuando el indicador esté completamente rojo.

## Instrucciones de seguridad

- No utilice el aspirador sin la bolsa y los filtros correctamente instalados.
- Este aparato no está destinado a la aspiración de materiales peligrosos o gas; su uso para estos fines puede suponer graves riesgos para la salud de las personas.
- La máquina no debe utilizarse para la aspiración de agua u otros líquidos.
- No recoja objetos cortantes, como agujas o trozos de cristal.
- No recoja ningún material en combustión o que eche humo, como cigarrillos, cerillas o cenizas calientes.
- Utilice y almacene este aparato a cubierto y en un lugar seco, entre 0 °C y 60 °C.
- No utilice el aparato al aire libre.
- No maneje el aspirador con las manos húmedas.
- Apague el aparato antes de desenchufarlo.
- Para desenchufar, tire del enchufe, no tire del cable. No mueva ni arrastre el aparato tirando del cable.
- No utilice el aspirador si el cable muestra algún signo de daños. Inspeccione con regularidad el cable para comprobar si presenta algún daño, especialmente si ha sido aplastado, si ha quedado atrapado en una puerta o si le ha pasado algún objeto por encima.
- No utilice el aparato si observa algún defecto en él. Lleve el aspirador a un centro de servicio autorizado para que lo revisen si se ha caído, está dañado, se ha dejado al aire libre o se ha expuesto al agua.
- No realice ningún cambio ni modificación en los dispositivos mecánicos o eléctricos de seguridad.
- Todas las reparaciones deben ser efectuadas por un centro de servicio autorizado.
- Utilice sólo bolsas y filtros originales y accesorios originales de su distribuidor local. El uso de bolsas del polvo y filtros no autorizados anulará la garantía.
- Apague el aparato y desenchúfelo antes de ponerse a cambiar la bolsa del polvo o el filtro; tire del enchufe, no tire del cable.
- No utilice el aspirador como un juguete. No deje a los niños con el aspirador sin vigilancia.
- Este electrodoméstico no está pensado para ser utilizado por personas jóvenes o enfermas sin vigilancia, a no ser que hayan sido supervisadas por una persona responsable y se garantice que pueden utilizar el electrodoméstico de forma segura. Deberá vigilarse que los niños de corta edad no jueguen con el electrodoméstico.
- Si el cable eléctrico está dañado debe ser reemplazado por el fabricante, o un servicio autorizado o una persona con una preparación similar, con el fin de evitar posibles riesgos.

## Instrucciones de uso

Antes de utilizar el aparato, asegúrese de que la tensión indicada en la placa de especificaciones de la parte inferior de la máquina corresponde a la tensión de la red eléctrica.

1

## Conexión de la manguera, el tubo y los cepillos

### Puesta en marcha y parada

#### Puesta en marcha

Saque el cable y enchufe el aparato a una toma eléctrica.

Botón de encendido/apagado y nivel de potencia.

#### Parada

Apague el aspirador y desenchúfelo. Para desenchufar, tire del enchufe, no tire del cable.

**Cambio de la bolsa del polvo y los filtros**

El tamaño y la calidad de la bolsa del polvo y los filtros afectan a la eficacia del aparato. El uso de bolsas o filtros no originales puede causar una obstrucción de la circulación del aire que puede dar lugar a una sobrecarga en la máquina. El uso de bolsas o filtros no originales anulará la garantía.

**3 Cambio de la bolsa del polvo**

El indicador de bolsa llena aparece completamente rojo cuando es necesario cambiar la bolsa del polvo. Utilice siempre bolsas originales.

**4 Cambio del prefiltro**

El prefiltro protege el motor absorbiendo las micropartículas que la bolsa del polvo no puede retener. Cambie el prefiltro cada cuatro bolsas del polvo. El prefiltro está situado detrás de la bolsa del polvo. Utilice siempre filtros originales.

**5 Cambio del filtro HEPA**

El filtro HEPA limpia el aire de escape de las micropartículas que la bolsa del polvo no puede retener. El filtro HEPA no se puede limpiar cepillándolo ni lavándolo.

**Ajuste de la potencia de aspiración****Válvula corredera en el tubo curvado**

La potencia de aspiración está al nivel máximo con la válvula corredera cerrada y al nivel mínimo con la válvula totalmente abierta. Ajuste la potencia de aspiración situando la válvula corredera en la posición deseada.

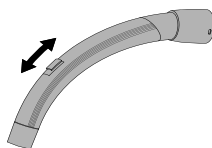
**Regulación de la potencia**

La potencia de aspiración se ajusta mediante el control deslizante situado en el aparato.

**6 Estacionamiento del tubo y el cepillo**

Existen dos ranuras para el estacionamiento. Una de ellas en la parte inferior, para su uso cuando la máquina se apoya sobre su parte trasera, y la otra en la parte trasera, para su uso cuando la máquina se apoya sobre las ruedas.



### Fusible térmico

La máquina está equipada con un fusible térmico que impide su recalentamiento. Si el fusible térmico salta, el aspirador apagará automáticamente el motor y deberá enfriarse para que se pueda poner de nuevo en marcha.

### Reanudación del funcionamiento

1. Apague la máquina y desenchúfela de la toma eléctrica.
2. Compruebe que no haya nada obstruyendo la circulación del aire entre el tubo curvado, la manguera, el tubo, el cepillo, la bolsa del polvo o los filtros.
3. Deje que el aparato se enfríe.
4. Enchufe de nuevo el aparato y pulse el botón de puesta en marcha. El aspirador no se pondrá en marcha hasta que se haya enfriado lo suficiente. Si el aspirador no se pone en marcha, apáguelo y desenchúfelo. Vuelva a intentarlo al cabo de un rato.

### Consejos para la limpieza

Ajuste la potencia de aspiración por medio de la regulación de potencia o la válvula corredera en el tubo curvado.

#### 8 Boquilla para tapicerías

Utilice el cepillo para tapicerías en los muebles tapizados.

#### 9 Cepillo de fibras

Utilice el cepillo de fibras para los muebles, marcos y el alféizar de las ventanas.

#### 10 Cepillo para suelos duros

Utiliza este cepillo para suelos duros como el parquet, terrazo, gres, etc.

#### 11 Cepillo combinado

Ajuste el cepillo combinado en función del tipo de suelo.

#### 12 Cepillo turbo

Utilice el cepillo turbo para la limpieza a fondo de moquetas y alfombras.

*Los modelos pueden incluir diferentes cepillos.*

## Resolución de problemas

La reparación o el servicio de los componentes eléctricos, como el cable o el motor, sólo deben ser efectuados por un centro de servicio autorizado.

Si el aparato no se pone en marcha	Compruebe que el enchufe esté conectado correctamente a la toma eléctrica.
	Es posible que haya saltado un fusible del edificio y sea necesario cambiarlo.
	El cable o el enchufe pueden estar dañados y deben ser reparados por un centro de servicio autorizado.
Pérdida de potencia de aspiración	La bolsa del polvo puede estar llena y es necesario cambiarla. Consulte las instrucciones.
	El prefiltro o el filtro HEPA pueden estar obstruidos y es necesario cambiarlos. Consulte las instrucciones.
	El tubo curvado, la manguera, el tubo o el cepillo pueden estar obstruidos y es necesario limpiarlos.
Si la máquina se para	Puede haber saltado el fusible térmico. Consulte las instrucciones.

## Servicio y mantenimiento

- Almacene el aspirador a cubierto y en un lugar seco.
- Cambie el prefiltro cada cuatro bolsas del polvo. El paquete de bolsas incluye cuatro bolsas del polvo y un prefiltro.
- Limpie la superficie del aspirador con un paño seco o un paño húmedo con un poco de producto limpiador
- Encargue los accesorios originales a un distribuidor local.
- Servicio - consulte con su distribuidor local.

## Reciclaje y eliminación

Recicle el embalaje y deseche la máquina según las recomendaciones de las autoridades locales.

Corte el cable lo más corto posible para evitar que alguien pueda lesionarse con la máquina desechada.

## Respeto al medio ambiente

Esta máquina ha sido diseñada pensando en el medio ambiente. Todas las piezas de plástico están marcadas para su reciclaje.

## Responsabilidad

Nilfisk no asume responsabilidad alguna por los posibles daños causados por el uso incorrecto o la modificación de la máquina.

## Garantía

La garantía puede variar de un país a otro. Consulte con su distribuidor local para más información.

## Garantía y servicio

Este aspirador de la serie Nilfisk Coupé posee una garantía de dos (2) años respecto al aparato, que cubre el motor, el recogecables, el interruptor y la carcasa. Los cepillos, filtros, mangueras, tubos y otros accesorios tienen doce meses de garantía por defectos de fabricación únicamente, excluido el uso y desgaste normal. La garantía incluye el precio de las piezas de repuesto y el coste de la mano de obra, y cubre los defectos de fabricación y de materiales que puedan aparecer durante el uso doméstico normal. La reparación dentro de la garantía sólo se efectuará si se puede demostrar que el defecto ha aparecido durante el periodo de garantía del producto (certificado de garantía debidamente cumplimentado o recibo de caja impreso con la fecha y el tipo de producto) y a condición de que el aspirador haya sido adquirido como un producto nuevo en Dinamarca, Suecia, Noruega, Gran Bretaña, Irlanda, Bélgica, Holanda, Francia, Alemania, Polonia, Rusia, Austria, Suiza, España, Portugal, Australia y Nueva Zelanda, Estonia, Letonia, Lituania, Hungría, Grecia, Eslovenia, Eslovaquia, República Checa, Italia y Finlandia y distribuido por Nilfisk-Advance. En el caso de la reparación de defectos, el cliente deberá ponerse en contacto con Nilfisk-Advance para que le remitan al servicio autorizado más cercano a su domicilio.

### La garantía no incluye:

- Uso y desgaste normal de los accesorios y filtros.
- Defectos o daños ocurridos como resultado directo o indirecto de un uso incorrecto, como la aspiración de escombros, cenizas calientes o polvo desodorante de moquetas.
- Uso incorrecto, pérdida o ausencia de mantenimiento según lo descrito en las *Instrucciones de uso*.

- Si el aspirador ha sido utilizado para limpieza de obra.
- Si el aspirador ha sido utilizado para aspirar agua, yeso en polvo o serrín.

Tampoco cubrirá la configuración incorrecta o inadecuada (ajuste o conexión), ni los daños causados por el fuego, incendios, rayos o fluctuaciones de tensión anómalas o cualquier otro contratiempo eléctrico, como fusibles defectuosos o instalaciones eléctricas defectuosas en la red de suministro eléctrico, así como defectos o daños en general que Nilfisk-Advance considere derivados de causas distintas a defectos de fabricación o de materiales.

### La garantía quedará anulada:

- Si se produce un defecto por el uso de bolsas y filtros no originales de Nilfisk.
- Si se retira el número de identificación del aspirador.
- Si el aspirador ha sido reparado por un distribuidor no autorizado por Nilfisk.
- Si el aparato se utiliza en un entorno comercial, como constructoras, empresas de limpieza, usos profesionales o cualquier otro uso no doméstico.

### La garantía es válida en:

Dinamarca, Suecia, Noruega, Gran Bretaña, Irlanda, Bélgica, Holanda, Francia, Alemania, Polonia, Rusia, Austria, Suiza, España, Portugal, Australia y Nueva Zelanda, Estonia, Letonia, Lituania, Hungría, Grecia, Eslovenia, Eslovaquia, República Checa, Italia, Finlandia.

Bem-vindo!

Obrigado por escolher um aspirador  
Nilfisk Coupé.

### Vista geral

- 1 Suporte de descanso
- 2 Filtro HEPA
- 3 Pega
- 4 Rebobinador do cabo
- 5 Botão ligar/desligar
- 6 Indicador do nível de potência
- 7 Indicador do saco de pó, mecânico
- 8 Tampa dos acessórios
- 9 Botão abrir/fechar, recipiente do pó
- 10 Placa de identificação
- 11 Suporte de descanso
- 12 Bocal para estofos
- 13 Bocal com escova
- 14 Pré-filtro
- 15 Saco de pó
- 16 Bocal para pavimento duro
- 17--18 Bocal combinado
- 19 Válvula deslizante

### Índice

Vista Geral	33
Símbolos do mostrador	33
Instruções de Segurança	34
Instruções para o uso	35
Dicas de limpeza	38
Resolução de problemas	39
Assistência e manutenção etc.	39
Garantia e assistência	40

### Símbolos do mostrador



O saco de pó está cheio e necessita de ser mudado, quando o indicador está completamente vermelho.

## Instruções de segurança

- Não utilize a máquina sem o saco de pó e os filtros adequadamente instalados.
- Esta máquina não se destina à aspiração de materiais perigosos ou gás, fazê-lo pode expor as pessoas a riscos graves de saúde.
- A máquina não deve ser utilizada para a aspiração de água ou outros líquidos.
- Não aspire objectos aguçados como agulhas ou pedaços de vidro.
- Não aspire nada que esteja a arder ou a fumar como cigarros, fósforos ou cinza quente.
- Utilize e armazene esta máquina em espaços fechados e num ambiente seco, 0 °C a 60 °C.
- Não utilize a máquina em espaços abertos.
- Não utilize a máquina com as mãos molhadas.
- Desligue a máquina antes de tirar a ficha da tomada eléctrica.
- Para tirar a ficha da tomada, pegue pela ficha e não pelo fio. Não transporte ou puxe a máquina pelo fio.
- A máquina não deve ser utilizada se o fio apresentar qualquer sinal de dano. Inspeccione regularmente o fio quanto a danos, em particular se foi esmagado, se ficou entalado numa porta ou se ficou preso.
- Não utilize a máquina se apresentar sinais de avaria. Mandar inspeccionar a máquina por um centro de assistência autorizado se a máquina tiver caído, se estiver danificada, se tiver sido deixada num espaço aberto ou se foi exposta a água.
- Não devem ser efectuadas alterações ou modificações aos dispositivos de segurança mecânica ou eléctrica.
- Todas as reparações têm que ser efectuadas por um centro de assistência autorizado.
- Utilize apenas sacos de pó originais, filtros originais e acessórios originais do seu vendedor local. A utilização de sacos de pó e filtros não autorizados irá anular a garantia
- Desligue a máquina e tire a ficha da tomada agarrando a ficha e não puxando pelo fio antes de iniciar a mudança do saco de pó ou do filtro.
- Não utilize a máquina como brinquedo. Não deixe crianças com a máquina sem supervisão.
- Este aparelho não deve ser utilizado por crianças ou pessoas débeis sem supervisão por uma pessoa responsável para assegurar que podem utilizar este aparelho com segurança. As crianças devem ser supervisionadas para assegurar que não brincam com o aparelho.
- Se o cabo de alimentação estiver danificado, este deve ser substituído pelo fabricante ou pelo agente de reparações ou outra pessoa qualificada para evitar o perigo.

## Instruções para o uso

Antes de utilizar a máquina assegure-se que a tensão indicada na placa de identificação debaixo da máquina corresponde à tensão da rede.

1

Ligar a mangueira, o tubo e os bocais

### Iniciar e parar

#### Iniciar

Puxe o fio e ligue a máquina à tomada na parede.

Botão ligar/desligar e indicador do nível de potência.

#### Parar

Desligue a máquina antes de tirar a ficha da tomada. Tire a ficha da tomada, agarrando a ficha e não no fio.

**Mudar os sacos de pó e filtros**

O tamanho e qualidade do saco de pó e dos filtros afectam a eficácia da máquina. A utilização de sacos de pó ou de filtros não originais pode provocar fluxo de ar restringido que pode conduzir a uma sobrecarga da máquina. A utilização de sacos de pó e filtros não originais irá anular a garantia.

**3 Mudar o saco de pó**

O indicador do saco de pó fica completamente vermelho quando o saco de pó deve ser mudado. Utilize sempre sacos de pó originais.

**4 Mudar o pré-filtro**

O pré-filtro protege o motor absorvendo as micro-partículas que o saco de pó não consegue reter. Mude o pré-filtro a cada quatro sacos de pó. O pré-filtro está localizado por trás do saco de pó. Utilize sempre filtros originais.

**5 Mudar o filtro HEPA**

O filtro HEPA limpa o ar de exaustão de micro-partículas que o saco de pó não consegue reter. O filtro HEPA não pode ser escovado ou lavado.

**Ajustar a potência de sucção****Válvula deslizante no tubo curvo**

A potência de sucção é máxima com a válvula deslizante fechada e mínima quando completamente aberta. Ajuste a potência de sucção colocando a válvula deslizante na posição desejada.

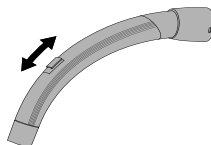
**Ajuste da potência**

A potência de sucção é ajustada com a válvula deslizante na máquina.

**6 Colocar o tubo e o bocal no descanso**

Existem duas ranhuras para descanso. Uma localizada na parte inferior para utilizar quando a máquina se encontra colocado sobre a parte traseira, e outra colocada na parte traseira para utilizar quando a máquina se encontra sobre as rodas.



### Fusível térmico

A máquina está equipada com um fusível térmico, que previne o sobre-aquecimento da máquina. Se o fusível térmico queimar, a máquina desliga automaticamente o motor que tem que arrefecer antes de poder ser ligado novamente.

### Reiniciar

1. Desligue a máquina e tire a ficha da tomada.
2. Certifique-se que nada está a bloquear o fluxo de ar através do tubo curvo, mangueira, tubo, bocal, saco de pó e filtros.
3. Deixe a máquina arrefecer.
4. Volte a inserir a ficha na tomada e prima o botão start. A máquina não irá arrancar até estar suficientemente fria. Se a máquina não arrancar desligue-a e tire a ficha da tomada. Tente novamente dentro de momentos.

### Dicas de limpeza

Ajuste a potência de sucção através do ajuste de potência ou da válvula deslizante no tubo curvo.

#### 8 Bocal para estofos

Utilize o bocal para estofos para móveis estofados.

#### 9 Bocal com escova

Utilize o bocal com escova para cortinados e peitoris.

#### 10 Bocal para pavimento duro

Utilize o bocal para pavimentos duros.

#### 11 Bocal combinado

Ajuste o bocal combinado dependendo do tipo de pavimento.

#### 12 Bocal turbo

Utilize o bocal turbo para a limpeza eficaz de alcatifas

*Os modelos podem incluir vários bocais.*

## Resolução de problemas

A reparação ou assistência de componentes eléctricos como o fio ou o motor têm que ser efectuadas por um centro de assistência autorizado.

Se a máquina não arrancar	Verifique se a ficha está correctamente colocada na tomada.
	Pode ter queimado um fusível no-prédio, e que necessita de ser substituído.
	O fio ou a ficha podem estar danificados e têm que ser reparados por um centro de assistência autorizado.
Potência de sucção reduzida	O saco de pó pode estar cheio e necessita de ser mudado, veja as instruções.
	O pré-filtro, filtro HEPA pode estar bloqueado e tem que ser mudado, veja as instruções.
	O tubo curvo, mangueira ou bocal pode estar bloqueado e necessita de ser limpo.
Se a máquina parar	O fusível térmico pode ter queimado, veja as instruções.

## Assistência e manutenção

- Guarde a máquina no interior e num ambiente seco.
- Mude o pré-filtro a cada quatro sacos de pó. A embalagem de sacos de pó inclui quatro sacos de pó e um pré-filtro.
- Limpe a superfície da máquina com um pano seco ou um pano com um pouco de detergente.
- Encomende os acessórios originais num revendedor local.
- Assistência – contacte o seu revendedor local.

### Reciclar e descartar

Recicle a embalagem e descarte a máquina de acordo com as recomendações das autoridades locais. Corte o fio o mais curto possível para evitar que alguém se fira na máquina descartada.

### Compromisso ambiental

Esta máquina foi concebida tendo em mente o ambiente. Todas as peças de plástico estão marcadas para a reciclagem.

### Responsabilidade

A Nilfisk rejeita toda a responsabilidade por quaisquer danos causados por utilização incorrecta ou modificações efectuadas na máquina.

### Garantia

A garantia pode variar de acordo com o país. Contacte o seu revendedor local para obter mais informações.

## Garantia e assistência

Este aspirador Nilfisk da série Coupé está coberto com uma garantia de dois (2) anos sobre a máquina, que cobre o motor, o rebobinador do cabo, o interruptor e a caixa. Os bocais, filtros, mangueiras, tubos e outros acessórios estão cobertos por doze meses apenas quanto a defeitos de fabrico e exclui o desgaste normal. A garantia inclui as peças sobresselentes e a mão-de-obra e cobre os defeitos de fabrico e de material que possam ocorrer durante a normal utilização doméstica. A assistência ao abrigo da garantia apenas será efectuada se puder ser provado que a avaria ocorreu dentro do período de garantia do produto (um certificado de garantia correctamente preenchido ou factura de compra impressa ou carimbada com a data e tipo de produto) e na condição que o aspirador foi comprado como novo na Grã-Bretanha/Irlanda/Austrália/Nova Zelândia e distribuído pela Nilfisk-Advance. Em caso de reparação de avarias, o cliente deve contactar a Nilfisk-Advance para submeter o aspirador ao centro de assistência à custa do próprio cliente. Após a conclusão de qualquer reparação necessária, o aspirador será devolvido ao cliente a risco e custo da Nilfisk-Advance.

### A garantia não cobre:

- Desgaste normal de acessórios e filtros.
- Avarias ou danos que ocorram como resultado directo ou indirecto de utilização incorrecta – tal como a aspiração de entulho, cinzas quentes ou pó desodorizante de alcatifas.
- Abuso, perda ou falta de manutenção como descrita nas *Instruções para o uso*.
- Se a máquina for utilizada em renovações de casas.

- Se a máquina for utilizada para aspirar água, pó de gesso ou pó de serra.

Nem irá cobrir configuração incorrecta ou deficiente, isto é, montagem ou ligação, nem danos provocados por fogo, incêndio, trovoada ou flutuações involuntárias de tensão ou quaisquer distúrbios eléctricos tal como fusíveis avariados ou instalações eléctricas com defeito na rede de distribuição de energia, e avarias ou danos em geral que a Nilfisk-Advance considera serem resultado de causas diversas de defeitos de fabrico e material.

### A garantia torna-se inválida:

- Se uma avaria é causada devido à utilização de sacos de pó e filtros não originais Nilfisk.
- Se o número de identificação for removido do aspirador.
- Se o aspirador tiver sido reparado por um revendedor não autorizado pela Nilfisk.
- Se a máquina for utilizada num ambiente comercial, ou seja, empresas de construção, empresas de limpeza, comércio profissional ou qualquer outra utilização não-doméstica.

### A garantia é válida em:

Dinamarca, Suécia, Noruega, Grã-Bretanha, Irlanda, Bélgica, Holanda, França, Alemanha, Polónia, Rússia, Áustria, Suíça, Espanha, Portugal, Austrália e Nova Zelândia, Estónia, Letónia, Lituânia, Hungria, Grécia, Eslovénia, Eslováquia, República Checa, Itália, Finlândia.

Benvenuti!

Grazie per aver scelto un  
aspirapolvere Nilfisk Coupé.

### Panoramica

- 1 Staffa di parcheggio
- 2 Filtro HEPA
- 3 Manubrio
- 4 Avvolgicavo
- 5 Pulsante on/off
- 6 Livello di potenza
- 7 Indicatore sacchetto raccogli-  
polvere, meccanico
- 8 Sportello accessori
- 9 Pulsante di apertura/chiusura,  
contenitore polvere
- 10 Targhetta dati nominali
- 11 Staffa di parcheggio
- 12 Bocchetta per tappezzeria
- 13 Spazzola
- 14 Prefiltro
- 15 Sacchetto raccogli-polvere
- 16 Bocchetta per pavimenti duri
- 17--18 Spazzola combinata
- 19 Regolatore

### Indice

Panoramica	41
Simboli sul display	41
Norme di sicurezza	42
Istruzioni per l'uso	43
Suggerimenti per la pulizia	46
Ricerca dei guasti	47
Assistenza e manutenzione	47
Garanzia e assistenza	48

### Simboli sul display



Il sacchetto polvere è pieno e deve essere sostituito quando l'indicatore è completamente rosso.

## Norme di sicurezza

- Non utilizzare la macchina senza sacchetto polvere e filtri montati correttamente.
- La macchina non è progettata per l'aspirazione di materiali o gas pericolosi e in tal caso può comportare gravi pericoli per la salute.
- La macchina non deve essere utilizzata per l'aspirazione di acqua o altri liquidi.
- Non aspirare oggetti appuntiti come aghi o frammenti di vetro.
- Non aspirare oggetti in fiamme o incandescenti come sigarette, fiammiferi o ceneri calde.
- Utilizzare e conservare la macchina in interni e in un luogo asciutto, a una temperatura compresa tra 0 °C e 60 °C.
- Non utilizzare la macchina in esterni.
- Non utilizzare la macchina con le mani bagnate.
- Spegnerla la macchina prima di scollegarla dall'alimentazione di rete.
- Per scollegarla, tirare la spina, non il cavo. Non sollevare o tirare la macchina per il cavo.
- Non utilizzare la macchina qualora il cavo presenti segni di danni. Verificare regolarmente che il cavo non sia danneggiato, in particolare se è stato schiacciato o chiuso in una porta.
- Non utilizzare la macchina in caso di guasto. Qualora sembri difettosa, sia caduta o danneggiata oppure sia rimasta all'aperto sotto la pioggia, la macchina deve essere ispezionata da un centro di assistenza autorizzato.
- Non manomettere o modificare i dispositivi di sicurezza meccanici o elettrici della macchina.
- Tutte le riparazioni devono essere effettuate da un centro di assistenza autorizzato.
- Utilizzare esclusivamente sacchetti polvere, filtri e accessori originali. L'utilizzo di sacchetti polvere e filtri non originali invaliderà la garanzia.
- Spegnerla e scollegare la macchina dall'alimentazione di rete prima di sostituire il sacchetto polvere oppure il filtro (per scollegarla, tirare la spina, non il cavo).
- La macchina non è un giocattolo. Non lasciare incustodita la macchina in presenza di bambini.
- Questo apparecchio non è progettato per l'uso da parte di bambini o persone inferme, a meno che non siano adeguatamente supervisionati da una persona responsabile che ne verifichi il corretto utilizzo. Non consentire ai bambini piccoli di giocare con l'apparecchio.
- Qualora sia danneggiato, il cavo di alimentazione deve essere sostituito dal produttore/ rappresentante oppure da un tecnico qualificato per evitare situazioni di pericolo.

## Istruzioni per l'uso

Prima di utilizzare la macchina, accertarsi che la tensione di rete corrisponda a quella riportata sulla targhetta dei dati nominali sotto la macchina.

1

## Collegamento di tubo flessibile, tubo rigido e bocchette

### Accensione e spegnimento

#### Accensione

Estrarre il cavo e collegare la macchina a una presa a muro.

Pulsante on/off e livello di potenza.

#### Spegnimento

Spegnere la macchina e scollegarla dall'alimentazione di rete. Per scollegarla, tirare la spina, non il cavo.

### **Sostituzione di sacchetto polvere e filtri**

L'efficienza della macchina dipende dalle dimensioni e dalla qualità di sacchetto polvere e filtri. L'utilizzo di sacchetti polvere e filtri non originali può limitare il flusso d'aria e comportare il sovraccarico della macchina. L'utilizzo di sacchetti polvere e filtri non originali invaliderà la garanzia.

### **3 Sostituzione del sacchetto polvere**

L'indicatore del sacchetto polvere diventa completamente rosso quando è necessario sostituire il sacchetto polvere. Utilizzare sempre sacchetti polvere originali.

### **4 Sostituzione del prefiltro**

Il prefiltra protegge il motore assorbendo le microparticelle che il sacchetto polvere non è in grado di trattenere. Il prefiltra deve essere sostituito ogni quattro sostituzioni del sacchetto polvere. Il prefiltra è ubicato dietro il sacchetto polvere. Utilizzare sempre filtri originali.

**5 Sostituzione del filtro HEPA**

Il filtro HEPA assorbe dall'aria in uscita le microparticelle che il sacchetto polvere non è in grado di trattenere. Il filtro HEPA non può essere pulito o lavato.

**Regolazione della potenza di aspirazione****Regolatore sul tubo piegato**

La potenza di aspirazione è massima quando il regolatore è chiuso e minima quando è completamente aperto. Per regolare la potenza di aspirazione, portare il regolatore nella posizione desiderata.

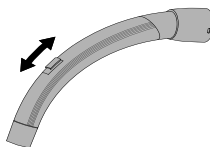
**Regolazione della potenza**

La potenza di aspirazione si regola per mezzo del regolatore sulla macchina.

**6 Parcheggio di tubo e bocchetta**

La macchina è dotata di due scanalature per il parcheggio, una situata sul lato inferiore da utilizzare quando la macchina è appoggiata sul dorso e l'altra sul retro da utilizzare quando la macchina è appoggiata sulle ruote.



### Fusibile termico

La macchina è dotata di un fusibile termico che previene il surriscaldamento della macchina. Qualora salti il fusibile termico, il motore della macchina si spegne automaticamente e deve raffreddarsi per poter essere riavviato.

### Riavviamento

1. Spegnerla la macchina e scollegarla dalla presa a muro.
2. Verificare che non vi siano corpi estranei che ostacolano il flusso d'aria all'interno di tubo piegato, flessibile, tubo, bocchetta, sacchetto polvere o filtri.
3. Lasciar raffreddare la macchina.
4. Ricollegare la macchina all'alimentazione e premere il pulsante di avviamento. La macchina non si accende se non si è sufficientemente raffreddata. Se la macchina non si accende, spegnerla e scollegarla dall'alimentazione di rete. Riprovare dopo un po' di tempo.

### Suggerimenti per la pulizia

Regolare la potenza di aspirazione per mezzo del regolatore di potenza oppure del regolatore sul tubo piegato.

#### 8 Bocchetta per tappezzeria

La bocchetta per tappezzeria si utilizza per la tappezzeria dei mobili.

#### 9 Bocchetta a spazzola

La spazzola si utilizza per tende e davanzali.

#### 10 Bocchetta per pavimenti duri

Questa bocchetta si utilizza per i pavimenti duri.

#### 11 Spazzola combinata

La spazzola combinata può essere regolata in base al tipo di pavimento.

#### 12 Turbo Spazzola

La bocchetta Turbo si utilizza per una pulizia più efficiente di tappeti e moquette.

*I vari modelli possono essere forniti con bocchette differenti.*

## Ricerca dei guasti

Le riparazioni o gli interventi di assistenza sui componenti elettrici come cavo e motore devono essere effettuati esclusivamente da un centro di assistenza autorizzato.

La macchina non si accende	Verificare che la spina sia collegata correttamente alla presa a muro.
	Un fusibile nella rete di alimentazione può essere saltato e deve essere sostituito.
	Il cavo o la spina possono essere danneggiati e devono essere sostituiti da un centro di assistenza autorizzato.
Potenza di aspirazione ridotta	Il sacchetto polvere può essere pieno e deve essere sostituito, vedere le istruzioni.
	Il prefiltro e/o il filtro HEPA possono essere intasati e devono essere sostituiti, vedere le istruzioni.
	Il tubo piegato, il flessibile, il tubo o la bocchetta possono essere intasati e devono essere puliti.
La macchina si spegne	Il fusibile termico può essere saltato, vedere le istruzioni.

## Assistenza e manutenzione

- Conservare la macchina in interni e in un luogo asciutto.
- Il prefiltro deve essere sostituito ogni quattro sostituzioni del sacchetto polvere. Il kit include quattro sacchetti polvere e un prefiltro.
- Pulire la macchina con un panno asciutto o inumidito leggermente con un detergente.
- Ordinare gli accessori originali presso il proprio rivenditore.
- Per l'assistenza, rivolgersi al proprio rivenditore.

## Riciclaggio e smaltimento

Riciclare gli imballaggi e smaltire la macchina in conformità alle leggi locali. Tagliare il cavo il più vicino possibile alla macchina per evitare che qualcuno possa ferirsi.

## Impegno ambientale

Questa macchina è stata progettata nel rispetto dell'ambiente. Tutti i componenti in plastica sono marcati per il riciclaggio.

## Responsabilità

Nilfisk declina ogni responsabilità per eventuali danni dovuti all'utilizzo errato oppure a modifiche della macchina.

## Garanzia

La garanzia può differire da un Paese all'altro. Per maggiori informazioni, contattare il proprio rivenditore.

## Garanzia e assistenza

Il presente aspirapolvere Nilfisk serie Coupé è coperto da due (2) anni di garanzia su macchina, motore, avvolgicavo, interruttore e carter. Bocchette, filtri, flessibili, tubi e altri accessori sono coperti per 12 mesi solamente in caso di difetti di fabbricazione (non di usura).

La garanzia include ricambi e manodopera e copre gli eventuali guasti di fabbricazione e materiali che possono verificarsi durante il normale uso domestico. L'assistenza in garanzia verrà effettuata a condizione che si possa provare che il guasto si è verificato nel periodo di garanzia del prodotto (presentando il certificato di garanzia debitamente compilato oppure lo scontrino fiscale con data di acquisto e tipo di prodotto) e che l'aspirapolvere sia stato acquistato come nuovo prodotto in Gran Bretagna/Irlanda/Australia/Nuova Zelanda e distribuito da Nilfisk-Advance.

In caso di riparazione, il cliente deve contattare la Nilfisk-Advance per essere indirizzato a un riparatore al quale inviare l'aspirapolvere, a proprie spese. Dopo le riparazioni necessarie, l'aspiratore verrà restituito direttamente al cliente a rischio e spese di Nilfisk-Advance.

### La garanzia non copre:

- Normale usura di accessori e filtri.
- Difetti o danni diretti o indiretti derivanti dall'utilizzo errato, ad es. aspirazione di calcinacci, ceneri calde o deodoranti in polvere per tappeti e moquette.
- Abuso, caduta o mancata manutenzione come descritto nelle Istruzioni per l'uso.
- Utilizzo della macchina per ristrutturazioni edili.
- Utilizzo della macchina per l'aspirazione di acqua, intonaco o segatura.

La garanzia non copre nemmeno eventuali installazioni o collegamenti errati, danni per incendio, fulmini o variazioni di tensione anomale oppure altri problemi elettrici come fusibili o impianti elettrici domestici difettosi nonché difetti o danni in generale che Nilfisk-Advance può ricondurre a cause diverse da difetti di fabbricazione e materiali.

### La garanzia verrà invalidata:

- In caso di guasto dovuto all'utilizzo di sacchetti polvere e filtri non originali Nilfisk.
- In caso di rimozione del numero di serie dell'aspirapolvere.
- In caso di riparazione dell'aspirapolvere non effettuata da un rivenditore autorizzato Nilfisk.
- In caso di utilizzo commerciale della macchina, ad es. da imprese edili, imprese di pulizia ecc. o qualsiasi altro utilizzo non domestico.

### La garanzia è valida in:

Danimarca, Svezia, Norvegia, Gran Bretagna, Irlanda, Belgio, Paesi Bassi, Francia, Germania, Polonia, Russia, Austria, Svizzera, Spagna, Portogallo, Australia, Nuova Zelanda, Estonia, Lettonia, Lituania, Ungheria, Grecia, Slovenia, Slovacchia, Repubblica Ceca, Italia, Finlandia.

## Welkom!

Bedankt voor uw aanschaf van een  
Nilfisk Coupé stofzuiger.

### Overzicht

- 1 Opbergbeugel
- 2 HEPA-filter
- 3 Greep
- 4 Kabelhaspel
- 5 Aan-/Uit-knop
- 6 Indicator vermogen
- 7 Stofzakindicator, mechanisch
- 8 Accessoiredeksel
- 9 Knop openen/sluiten,  
stofzakhouder
- 10 Typeplaatje
- 11 Opbergbeugel
- 12 Meubelmondstuk
- 13 Borstelmondstuk
- 14 Voorfilter
- 15 Stofzak
- 16 Mondstuk harde vloer
- 17--18 Combinatiemondstuk
- 19 Schuifregeling zuigkracht

### Inhoudsopgave

Overzicht	49
Displaysymbolen	49
Veiligheidsaanwijzingen	50
Gebbruiksaanwijzingen	51
Reinigingstips	54
Verhelpen van storingen	55
Service en onderhoud etc.	55
Garantie en service	56

### Displaysymbolen



De stofzak is vol en moet worden vervangen als de indicator helemaal rood is.

## Veiligheidsaanwijzingen

- Gebruik de machine uitsluitend als stofzak en filters goed geïnstalleerd zijn.
- Deze machine is niet bedoeld voor het opzuigen van gevaarlijke materialen of gas en het niet naleven hiervan kan ernstige gezondheidsrisico's met zich meebrengen.
- Gebruik de machine niet voor het opzuigen van water of andere vloeistoffen.
- Gebruik de machine niet voor het opzuigen van scherpe voorwerpen zoals naalden of stukjes glas.
- Gebruik de machine niet voor het opzuigen van brandende of rokende voorwerpen, zoals sigaretten, lucifers of hete as.
- Gebruik en bewaar de machine binnenshuis en in een droge omgeving, 0 °C tot 60 °C.
- Gebruik de machine niet buitenshuis.
- Gebruik de machine niet met natte handen.
- Schakel de machine uit, voordat de stekker uit het stopcontact wordt getrokken.
- Trek aan de stekker en niet aan het snoer om de stekker uit het stopcontact te halen. Til of sleep de machine niet aan het snoer.
- De machine mag niet worden gebruikt als het snoer beschadigd is. Controleer het snoer regelmatig op beschadiging, vooral als deze geknikt is, klem heeft gezeten tussen een deur of overreden werd.
- Gebruik de machine niet bij het vermoeden van een storing. Laat de machine nakijken door een erkend servicecentrum als deze gevallen is, beschadigd, buiten heeft gestaan of blootgesteld is aan water.
- De mechanische of elektronische veiligheidsapparatuur mag niet worden aangepast of gewijzigd.
- Alle reparaties dienen te worden uitgevoerd door een erkend servicecentrum.
- Gebruik alleen originele stofzakken, filters en accessoires van uw plaatselijke dealer. Bij het gebruik van andere stofzakken en filters vervalt de garantie.
- Schakel de machine uit en trek de stekker uit het stopcontact voordat stofzak of filter wordt vervangen. Trek aan de stekker en niet aan het snoer.
- Gebruik de machine niet als speelgoed. Laat kinderen niet zonder toezicht bij de machine.
- Dit apparaat mag niet door kinderen of mensen met een handicap zonder toezicht worden bediend, tenzij er voldoende toezicht is van een verantwoordelijk persoon om er voor te zorgen dat zij het apparaat veilig kunnen gebruiken. Jonge kinderen hebben toezicht nodig om er voor te zorgen dat ze niet met apparaat spelen.
- Wanneer het snoer beschadigd raakt, moet het om gevaar te voorkomen worden vervangen door de fabrikant, haar service-agent of een ander bevoegd persoon.

## Gebruiksaanwijzingen

Controleer voor het gebruik van de machine of het voltage op het typeplaatje onderaan de machine overeenkomt met de netspanning.

1

## Slang, buis en mondstukken aansluiten

### Start en stop

#### Start

Trek het snoer uit de machine en steek de stekker in een stopcontact.

Aan-/Uit-knop en indicator vermogen.

#### Stop

Schakel de machine uit en trek de stekker uit het stopcontact. Trek aan de stekker en niet aan het snoer om de stekker uit het stopcontact te halen.

**Stofzak en filters vervangen**

De afmetingen en kwaliteit van de stofzak en filters beïnvloeden de efficiëntie van de machine. Het gebruik van niet-originele stofzakken of filters kan de luchtstroom beperken en tot overbelasting van de machine leiden. Bij het gebruik van niet-originele stofzakken of filters vervalt de garantie.

**3 Stofzak vervangen**

De stofzakindicator is helemaal rood als de stofzak moet worden vervangen.  
Gebruik altijd originele stofzakken.

**4 Voorfilter vervangen**

De voorfilter beschermt de motor tegen het absorberen van micro-deeltjes die door de stofzak komen. Vervang de voorfilter bij elke vierde stofzak. De voorfilter is achter de stofzak geplaatst. Gebruik altijd originele filters.

**5 HEPA-filter vervangen**

De HEPA-filter reinigt de uitlaatlucht van microdeeltjes die door de stofzak komen. De HEPA-filter kan niet worden afgeborsteld of afgewassen.

**Zuigkracht afstellen****Schuifregeling zuigkracht op het bochtstuk**

De zuigkracht is maximaal bij een gesloten schuifregeling en minimaal bij een geheel open schuifregeling. Stel de zuigkracht af door de schuifregeling in de gewenste richting te schuiven.

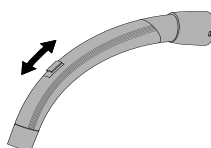
**Vermogensafstelling**

De zuigkracht wordt afgesteld met de schuif op de machine.

**6 Buis en mondstuk opbergen**

De machine heeft twee opbergsleuven. Sleuf 1 zit onderop de machine en wordt gebruikt als de machine op de achterkant staat. Sleuf 2 zit achterop de machine en wordt gebruikt als de machine op de wielen staat.



### Thermische zekering

De machine is uitgerust met een thermische zekering, die oververhitting van de machine voorkomt. Als de thermische zekering wordt geactiveerd, schakelt de machine automatisch de motor uit, waarna deze eerst moet afkoelen voordat deze opnieuw wordt gestart.

### Opnieuw starten

1. Schakel de machine uit en trek de stekker uit het stopcontact.
2. Controleer of de luchtstroom niet door bochtstuk, slang, buis, mondstuk, stofzak of filters wordt geblokkeerd.
3. Laat de machine afkoelen.
4. Steek de stekker weer in het stopcontact en druk op de startknop. De machine start pas als deze voldoende is afgekoeld. Schakel de machine weer uit als deze niet start en trek de stekker uit het stopcontact. Probeer na een tijdje nogmaals.

### Reinigingstips

Stel de zuigkracht af met de vermogensregeling of de schuifregeling op het bochtstuk.

#### 8 Meubelmondstuk

Gebruik het meubelmondstuk voor meubels.

#### 9 Borstelmondstuk

Gebruik het borstelmondstuk voor gordijnen en vensterbanken.

#### 10 Mondstuk harde vloer

Gebruik het mondstuk voor harde vloeren.

#### 11 Combinatiemondstuk

Stel het combinatiemondstuk in, afhankelijk van het soort vloer.

#### 12 Turbomondstuk

Gebruik het turbomondstuk voor dieptereiniging van tapijten.

*De meegeleverde mondstukken kunnen van model tot model verschillen.*

## Verhelpen van storingen

Reparaties of onderhoud aan elektrische componenten, zoals snoer of motor, mogen uitsluitend worden uitgevoerd door een erkend service-centrum.

De machine start niet	Controleer of de stekker correct in het stopcontact is gestoken.
	Er kan een zekering in het pand zijn gesprongen.
	Vervang deze. Snoer en stekker kunnen zijn beschadigd en moeten worden gerepareerd door een erkend service-centrum.
Verminderde zuigkracht	De stofzak kan vol zijn en moet worden vervangen, zie aanwijzingen.
	Het voorfilter of HEPA-filter kan geblokkeerd zijn en moet worden vervangen, zie aanwijzingen.
	Bochtstuk, slang, buis of mondstuk kunnen verstopt zijn en moeten worden gereinigd.
De machine stopt	De thermische zekering kan zijn geactiveerd, zie aanwijzingen.

## Service en onderhoud

- Bewaar de machine binnenshuis en in een droge omgeving.
- Vervang de voorfilter bij elke vierde stofzak. Het stofzakpakket bevat vier stofzakken en een voorfilter.
- Reinig de buitenkant van de machine met een droge doek of een vochtige doek met een beetje schoonmaakmiddel.
- Bestel originele accessoires bij uw plaatselijke dealer.
- Onderhoud – neem contact op met uw plaatselijke dealer.

## Recyclen en afdanken

Recycle de verpakking en voer de afgedankte machine af volgens de plaatselijk geldende regels. Knip het snoer zo kort mogelijk af om te voorkomen dat iemand zich aan de afgedankte machine verwondt.

## Milieubewustzijn

Bij het ontwerp van deze machine is rekening gehouden met het milieu. Alle kunststof onderdelen kunnen worden gerecycleerd.

## Aansprakelijkheid

Nilfisk kan niet aansprakelijk worden gesteld voor eventuele schade of letsel als gevolg van het niet correct gebruiken of aanpassen van de machine.

## Garantie

De garantie kan van land tot land verschillen. Neem contact op met uw plaatselijke dealer voor meer informatie.

## Garantie en service

Deze Nilfisk Coupé Serie stofzuiger heeft een garantie van twee (2) jaar op de machine, waaronder motor, kabelhaspel, schakelaars en behuizing. Mondstukken, filters, slangen, buizen en andere accessoires hebben een garantie van twaalf maanden op fabricagefouten, maar niet op slijtage. De garantie dekt reserveonderdelen en arbeidsloon, alsook productie- en materiaalfouten die bij normaal, huishoudelijk gebruik optreden. Gedurende de garantietermijn wordt uitsluitend service verleend als kan worden aangetoond dat het defect tijdens de productgarantietermijn is opgetreden (correct ingevuld garantiecertificaat of een geprinte/ gestempelde kassabon met datum en producttype) en op voorwaarde dat de stofzuiger nieuw is aangeschaft in Groot-Brittannië/Ierland/Australië/Nieuw-Zeeland en is verkocht door Nilfisk-Advance. In geval van reparatie van defecten moet de klant contact opnemen met Nilfisk-Advance om op kosten van de klant te worden doorverwezen naar een serviceagent. Na afloop van de noodzakelijke reparaties wordt de stofzuiger gere- tourneerd aan de klant op risico en kosten van Nilfisk-Advance.

### Niet onder de garantie valt:

- Normale slijtage van accessoires en filters.
- Defecten of schade als direct of indirect gevolg van onjuist gebruik, zoals het opzuigen van steengruis, hete as of tapijtreinigingsmiddelen in poedervorm.
- Verkeerd, slecht of geen onderhoud, zoals beschreven in Gebruiksaanwijzingen.
- Als de machine is gebruikt voor verbouwingen.
- Als de machine is gebruikt voor het opzuigen van water, gips of zaagsel.

De garantie geldt ook niet in geval van een incorrecte of slechte configuratie, d.w.z. instelling of aansluiting, schade door brand, brand, bliksemingslag of ongebruikelijke spanningsschommelingen of andere elektrische storingen, waaronder defecte zekeringen of elektrische installaties op het lichtnet en andere defecten of schade die volgens Nilfisk-Advance het gevolg zijn van andere redenen dan productie- en materiaalfouten.

### De garantie komt te vervallen:

- In geval een defect wordt veroorzaakt door het gebruik van niet-originele stofzakken en filters van Nilfisk.
- In geval het identificatienummer van de stofzuiger is verwijderd.
- In geval dat de stofzuiger is gerepareerd door een niet door Nilfisk erkende dealer.
- In geval de machine wordt gebruikt in een commerciële omgeving, d.w.z. door aannemers, door schoonmaakbedrijven, in professionele handel of bij ander niet-huishoudelijk gebruik.

### De garantie is geldig in:

Denemarken, Zweden, Noorwegen, Groot-Brittannië, Ierland, België, Nederland, Frankrijk, Duitsland, Polen, Rusland, Oostenrijk, Zwitserland, Spanje, Portugal, Australië en Nieuw-Zeeland, Estland, Letland, Litouwen, Hongarije, Griekenland, Slovenië, Slowakije, Tsjechië, Italië, Finland.

# Välkommen!

Tack för att du har valt  
dammsugaren Nilfisk Coupé

## Översiktsbild

- 1 Parkeringshållare
- 2 HEPA-filter
- 3 Handtag
- 4 Kabelvinda
- 5 Start/stopp-knapp
- 6 Effektlägesindikator
- 7 Damppå indikator, mekanisk
- 8 Tillbehörslock
- 9 Öppningsknapp damppåutrymme
- 10 Dataskylt
- 11 Parkeringshållare
- 12 Möbelmunstycke
- 13 Borstmunstycke
- 14 Förfilter
- 15 Damppåse
- 16 Munstycke för hårda golv
- 17--18 Kombi-munstycke
- 19 Skjutventil

## Innehållsförteckning

Översiktsbild	57
Displaysymboler	57
Säkerhetsinstruktioner	58
Bruksanvisning	59
Städtips	62
Felsökning	63
Service och underhåll m.m.	63
Garantier	64

## Displaysymboler



Damppåsen är full och måste bytas när indikatorn är helt och hållet röd.

## Säkerhetsinstruktioner

- Använd aldrig dammsugaren utan dammpåse och förfilter.
- Dammsugaren är inte avsedd för upptagning av hälsofarliga material eller gaser. Använd inte heller dammsugaren i en omgivning där det finns explosionsrisk.
- Dammsug inte upp vatten eller andra vätskor.
- Dammsug inte upp vassa föremål som glasbitar eller nålar.
- Dammsug inte upp varma eller explosiva föremål som glöd, fimpar eller dylikt.
- Använd och förvara dammsugaren inomhus och endast i torra miljöer, 0 °C till 60 °C.
- Använd inte dammsugaren utomhus.
- Ta inte i dammsugaren, sladden eller stickkontakten med våta händer.
- Stäng av dammsugaren innan du drar ut stickkontakten ur vägguttaget.
- Dra i stickkontakten när du drar ut stickkontakten ur vägguttaget, dra inte i sladden.
- Lyft eller dra inte dammsugaren i sladden.
- Använd inte dammsugaren om sladden visar tecken på skador.
- Inspektera sladden regelbundet och kontrollera att den inte är skadad, speciellt om den har fastnat, klämts i en dörr eller körts över.
- Dammsugaren får inte användas om den är defekt.
- Lämna dammsugaren på reparation till en auktoriserad verkstad om den har tappats eller blivit våt.
- Inga ändringar eller modifieringar får göras av de mekaniska eller elektriska säkerhetsanordningarna.
- Alla reparationer måste utföras av auktoriserad verkstad.
- Använd endast originaldammpåsar, originalfilter och originaltillbehör.
- Användning av andra dammpåsar och filter medför att garantin upphör.
- Stäng av dammsugaren och dra ut stickkontakten ur vägguttaget innan byte av dammpåse eller filter påbörjas.
- Dammsugaren får inte användas som leksak.
- Låt inte barn använda dammsugaren utan tillsyn av en vuxen.
- Dammsugaren är inte avsedd att utan övervakning användas av barn eller svaga personer, såvida inte en ansvarig person har förvisat sig om att de kan använda den utan risk. Små barn behöver övervakas för att säkerställa att de inte leker med dammsugaren.
- Om nätsladden skadas, måste den för undvikande av risk bytas ut av tillverkaren eller dennes serviceombud eller person med motsvarande utbildning.

## Bruksanvisning

Kontrollera innan dammsugaren används att den angivna spänningen på dataskylten överensstämmer med nätspänningen i fastighetens elnät.

1

Sätt ihop slanghandtag, rör och munstycken.

### Start och stopp

#### Start

Dra ut sladden och sätt in stickkontakten i vägguttaget.

Start/stopp-knapp och effektläge.

#### Stopp

Stäng av dammsugaren och dra ur stickkontakten. Dra inte i sladden.

**Byte av dammpåse och filter**

Dammpåsens och filtrens storlek och kvalitet har stor betydelse för dammsugningens effektivitet. Vid användning av icke originaldammpåsar och icke originalfilter finns risk för nedsatt luftgenomströmning, vilket kan medföra överbelastning av motorn. Användning av icke originaldammpåsar och icke originalfilter medför att garantin inte längre gäller.

**3 Byte av dammpåse**

När dammpåsindikatorn är helt och hållet röd ska dammpåsen bytas. Använd alltid originaldammpåse från Nilfisk.

**4 Byte av förfilter**

Förfiltret skyddar motorn mot mikropartiklar som dammpåsen inte kan hålla kvar. Byt förfilter vid vart fjärde dammpåsbyte. Förfiltret är placerat bakom dammpåsen. Använd alltid originalfilter från Nilfisk.

**5 Byte av HEPA-filtret**

HEPA-filtret rensar utblåsluften från mikropartiklar som damppåsen inte kan hålla kvar. HEPA-filtret kan inte borstas eller tvättas rent.

**Reglering av sugkraften****Skjutventil på slanghandtaget**

Sugkraften regleras med skjutventilen på slanghandtaget. Sugkraften är maximal när skjutventilen är i stängt läge och minimal vid öppet läge. Reglera sugkraften genom att skjuta ventilen till önskat läge.

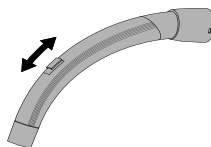
**Effektreglering**

Sugeffekten regleras med skjutreglaget på maskinen.

**6 Parkering av rör med munstycke**

På dammsugaren finns två parkeingspår, ett på undersidan som används när den står på högkant, och ett på baksidan som används när dammsugaren står på hjulen.



### Termosäkring

Dammsugaren har en termosäkring som förhindrar att dammsugaren överhettas. Om termosäkringen löser ut stannar dammsugaren och måste svalna innan den kan startas igen.

### Återställning

1. Stäng av dammsugaren och dra ut stickkontakten ur vägguttaget.
2. Kontrollera att ingenting hindrar luftflödet genom slanghandtag, slang, rör, munstycke, dammpåse eller förfilter.
3. Låt dammsugaren svalna.
4. Sätt i stickkontakten igen och starta med start/stoppknappen. Dammsugaren startar inte förrän den blivit tillräckligt sval. Om den inte startar, stoppa med start/ stoppknappen och dra ur stickkontakten igen. Prova på nytt om en liten stund.

### Städtips

Reglera sugkraften med effekteregleringen eller med skjutventilen på slanghandtaget.

#### 8 Möbelmunstycke

Använd möbelmunstycket till klädda möbler.

#### 9 Borstmunstycke

Använd borstmunstycket till gardiner och fönsterbrädor.

#### 10 Munstycke för hårda golv

Använd munstycket till hårda golv

#### 11 Kombimunstycke

Kombimunstycket kan ställas in för mjuka och hårda golv.

#### 12 Turbomunstycke

Använd turbomunstycket till heltäckningsmattor.

*Uppsättningen munstycken kan variera beroende på modell.*

## Felsökning

Service och reparationer ska endast utföras av auktoriserad verkstad.

Om motorn inte startar	Kontrollera att stickkontakten är ansluten till vägguttaget.
	En säkring kan ha gått i fastighetens elnät, och den behöver då bytas.
	Det kan vara fel på sladden eller stickkontakten, och dessa behöver då repareras av en auktoriserad verkstad.
Nedsatt sugförmåga	Damppåsen kan vara full, och måste då bytas, se instruktion ovan.
	Förfiltret eller HEPA-filtret kan vara igensatta och måste bytas; se instruktion ovan.
	Slanghandtag, slang, rör eller munstycke kan vara igensatta och behöver rensas.
Om dammsugaren stannar	Termosäkringen kan ha löst ut. Se instruktion ovan.

## Service och underhåll

- Förvara dammsugaren torr.
- Byt förfilter vid vart fjärde dammpåsbyte. Dammpåsförpackningarna innehåller fyra dammpåsar och ett förfilter.
- Rengör dammsugaren på utsidan med en torr trasa, eventuellt med lite diskmedel på fuktad trasa.
- Originaldelar beställs från din lokala återförsäljare.
- Service - kontakta din lokala återförsäljare.

## Återvinning och skrotning

Återvinn förpackningarna och kassera uttjänt utrustning enligt rekommendationer från din kommun. Klipp av sladden så kort som möjligt vid skrotning för att undvika att någon skadas på den defekta/uttjänta dammsugaren.

## Miljöåtagande

Denna produkt är utformad med tanke på miljön. Samtliga plastdelar är märkta för återvinning.

## Ansvar

Nilfisk fransägar sig allt ansvar för samtliga skador som uppkommit genom felaktigt bruk av dammsugaren eller i de fall dammsugaren manipulerats

## Garantier

Garantin kan variera mellan olika länder. Kontakta din återförsäljare för besked om vad som gäller i ditt land.

## Garantier och service

På Nilfisk Coupé-modellerna lämnar vi två (2) års garanti på motor, kabelvinda, strömbrytare och hölje. Munstycken, filter, slangar, rör och andra tillbehör täcks av en 12-månaders-garanti som täcker tillverkningsfel med undantag för skador pga normalt slitage. Garantin omfattar både reservdelar och arbetskostnad, och gäller för fabriktions- och materialfel som konstateras vid normal användning i privata hushåll/för privat bruk. Service enligt garantin lämnas bara om det kan dokumenteras att felet inträffade inom garantiperioden (korrekt ifyllt garantibevis eller maskinstämplat kassakvitto med datum och produktslag), och under förutsättning att dammsugaren är köpt fabriksny i Sverige och distribuerats av Nilfisk-Advance AB. Vid åtgärdande av fel och brister ska köparen ta kontakt med Nilfisk-Advance AB, som anvisar honom till ett serviceombud vars tjänster han får anlita på egen bekostnad. Efter åtgärdande av fel bekostar Nilfisk-Advance AB på egen risk retur av dammsugaren till kundens adress i Sverige.

### Garantin gäller inte:

- Normalt slitage på tillbehör och filter.
- Fel eller skador som direkt eller indirekt har uppstått vid felaktig användning - exempelvis uppsugning av byggdamm, vätska eller mattdeodorant.
- Missbruk, förlust eller underlåtenhet att utföra underhåll enligt föreskrift i bruksanvisningen.
- Om dammsugaren har använts vid husrenovering.
- Om dammsugaren har använts för uppsugning av vatten, gipsdamm eller sågspån.

Garantin gäller inte heller vid felaktig inbyggnad, uppställning eller anslutning, vid brand, olycka, blixtnedslag, extraordinära spänningsvariationer eller andra elektriska störningar som defekta säkringar eller fel i spänningsnätets elektriska installationer, eller över huvud taget fel eller skador där Nilfisk-Advance AB kan fastställa att de orsakats av andra fel än fabriktions- och materialfel.

### Garantin blir ogiltig:

- Om ett fel som uppstått beror på användning av andra än Nilfisk originaldampåsar eller originalfilter.
- Om identifikationsnumret tagits bort från dammsugaren.
- Om dammsugaren har reparerats av en icke auktoriserad Nilfiskreparatör.
- Om dammsugaren används i kommersiellt sammanhang t ex byggtrepenör, städfirmor, affärsverksamhet eller annan icke privat användning.

### Garantin gäller i:

Danmark, Sverige, Norge, England, Irland, Belgien, Holland, Frankrike, Tyskland, Polen, Ryssland, Österrike, Schweiz, Spanien, Portugal, Australien och Nya Zeeland, Estland, Lettland, Litauen, Ungern, Grekland, Slovenien, Slovakien, Tjeckien, Italien, Finland.

## Velkommen!

Takk for at du har valgt en  
Nilfisk Coupé støvsuger.

### Oversikt

- 1 Parkeringsfeste
- 2 HEPA-filter
- 3 Håndtak
- 4 Kabelopptrekker
- 5 På/av-knapp
- 6 Effektnivå
- 7 Støvposeindikator, mekanisk
- 8 Tilbehørslokk
- 9 Åpne/lukke
- 10 Typeskilt
- 11 Parkeringsfeste
- 12 Møbelmunnstykke
- 13 Sugebørste
- 14 Forfilter
- 15 Støvpose
- 16 Munnstykke for hardt gulv
- 17--18 Kombinasjonsmunnstykke
- 19 Falskluftventil

### Innholdsfortegnelse

Oversikt	65
Displaysymboler	65
Sikkerhetsregler	66
Bruksanvisning	67
Støvsugingstips	70
Feilskøking	71
Service og vedlikeholds osv.	71
Garanti og service	72

### Displaysymboler



Støvposen er full og må skiftes når indikatoren er helt rød.

## Sikkerhetsregler

- Støvsugeren må ikke brukes uten at støvpose og filtre er satt riktig i.
- Denne støvsugeren er ikke ment til å suge opp helsefarlige materialer eller gass, da dette kan utsette mennesker for alvorlig helsefare.
- Støvsugeren må ikke brukes til å suge opp vann eller annen væske.
- Ikke sug opp skarpe gjenstander som nåler eller glassbiter.
- Ikke sug opp noe som Brenner eller ryker, som sigaretter, fyrstikker eller varm aske.
- Støvsugeren skal brukes og oppbevares innendørs og i tørre omgivelser fra 0 °C til 60 °C.
- Ikke bruk støvsugeren utendørs.
- Ikke ta i støvsugeren med våte hender.
- Slå av støvsugeren før støpselet trekkes ut av stikkkontakten.
- Når ledningen skal trekkes ut, må du holde i støpselet og ikke dra i ledningen. Ikke bær eller trekk støvsugeren i ledningen.
- Støvsugeren må ikke brukes dersom ledningen viser noen som helst tegn til skade. Kontroller ledningen jevnlig med henblikk på skade, spesielt hvis den har kommet i klem eller er blitt kjørt over.
- Ikke bruk støvsugeren hvis den virker defekt. Få støvsugeren kontrollert av et autorisert service-senter hvis den har falt i gulvet, er skadd, har stått utendørs eller vært utsatt for vann.
- Det må ikke foretas endringer eller modifikasjoner på de mekaniske eller elektriske sikkerhetsanordningene.
- Alle reparasjoner skal utføres av et autorisert servicesenter.
- Bruk kun originale støvposer, originale filtre og originalt tilbehør fra din lokale forhandler. Bruk av uoriginale støvposer og filtre vil oppheve garantien.
- Slå av støvsugeren og trekk ut støpselet før du begynner å skifte støvpose eller filter, og dra ikke i ledningen.
- Ikke bruk støvsugeren som et leketøy. Ikke la barn være i nærheten av støvsugeren uten tilsyn.
- Denne støvsugeren er ikke ment til å brukes av unge eller svake personer uten tilsyn, med mindre de har fått tilstrekkelig opplæring av en ansvarlig person slik at de kan bruke støvsugeren trygt. Små barn må forklares at støvsugeren ikke er til å leke med.
- Hvis strømledningen er skadd, må den byttes ut av fabrikanten eller fabrikantens servicerepresentant eller tilsvarende kvalifisert person for å unngå fare.

## Bruksanvisning

Før støvsuger tas i bruk, må du for-  
visse deg om at spenningen angitt på  
typeskiltet på støvsugerens underside  
tilsvare nettspenningen.

### Start og stopp

#### Start

Trekk ut ledningen og plugg støpselet  
i en stikkontakt.

På/av-knapp og effektnivå.

#### Stop

Slå av støvsuger og trekk støpselet  
ut av stikkontakten. Trekk ut lednin-  
gen ved å holde i støpselet, ikke dra i  
ledningen.

1

**Kople til slange, rør og  
munnstykker**

**Skifte støvpose og filtre**

Støvposen og filternes størrelse og kvalitet er avgjørende for støvsugersens effekt. Bruk av uoriginale støvposer eller uoriginale filtre kan redusere luftgjennomstrømmingen, slik at støvsugeren overbelastes. Bruk av uoriginale støvposer eller filtre vil oppheve garantien.

**3 Skifte støvpose**

Støvposeindikatoren er helt rød når støvposen skal skiftes. Bruk alltid originale støvposer.

**4 Bytte forfilter**

Forfilteret beskytter motoren ved å absorbere mikropartikler støvposen ikke kan holde på. Skift forfilter for hver fjerde støvpose. Forfilteret er plassert bak støvposen. Bruk alltid originale filtre.

**5 Skifte HEPA-filter**

HEPA-filteret rengjør utløpsluften for mikropartikler støvposen ikke kan holde på. HEPA-filteret kan ikke børstes eller vaskes rent.

**Justere sugeeffekten****Falskluftventil på det bøyde røret**

Sugeeffekten er maksimal med falskluftventilen stengt og minimal når den er helt åpen. Juster sugeeffekten ved å stille falskluftventilen i ønsket stilling.

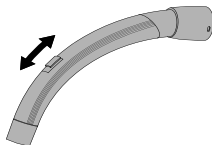
**Effektregulering**

Sugeeffekten justeres med falskluftventilen på støvsugeren.

**6 Parere rør og munnstykke**

Det er to parkeringsfester. Festet på undersiden brukes når støvsugeren står på høykant, festet på baksiden brukes når støvsugeren står på hjulene.



## Varmesikring

Støvsugeren er utstyrt med en varmesikring som hindrer at støvsugeren overopphetes. Hvis varmesikringen løses ut, slår støvsugeren automatisk av motoren, og den må avkjøles før den kan startes på ny.

### Ny start

1. Slå av støvsugeren og trekk støpselet ut av stikkontakten.
2. Påse at luftstrømmen gjennom det bøyde røret, slangen, røret, munnstykket, støvposen eller filterne ikke er hindret.
3. La støvsugeren avkjøles.
4. Plugg i støpselet igjen og trykk på startknappen. Støvsugeren starter ikke før den er tilstrekkelig avkjølt. Hvis støvsugeren ikke starter, må du slå den av og trekke ut støpselet. Prøv igjen etter en stund.

## Støvsugingstips

Juster sugeeffekten med effektregulatoren eller falskluftventilen på det bøyde røret.

### 8 Møbelmunnstykke

Bruk møbelmunnstykket til stoppede møbler.

### 9 Sugebørste

Bruk sugebørsten på gardiner og vinduskarmer.

### 10 Munnstykke for hardt gulv

Bruk munnstykket for hardt gulv.

### 11 Kombinasjonsmunnstykke

Juster kombinasjonsmunnstykket etter typen gulv.

### 12 Turbomunnstykke

Bruk turbomunnstykket til effektiv støvsuging av tepper.

*Munnstykkene som følger med kan variere fra modell til modell.*

## Feilsøking

Reparasjon eller vedlikehold av elektriske komponenter som ledning eller motor må kun utføres av et autorisert servicesenter.

Hvis støvsugeren ikke starter	Påse at støpselet er satt ordentlig i stikkkontakten.
	En sikring i huset kan være røket og må skiftes
	Ledningen eller støpselet kan være skadd og må repareres ved et autorisert servicesenter.
Redusert sugeeffekt	Støvposen er eventuelt full og må skiftes, se anvisningene.
	Forfilteret eller HEPA-filteret kan være tett og må skiftes, se anvisningene.
	Det bøyde røret, slangen, røret eller munnstykket kan være tett og må rengjøres.
Hvis støvsugeren stanser	Varmesikringen kan ha vært løst ut, se anvisningene.

## Service og vedlikehold

- Støvsugeren skal oppbevares innendørs i tørre omgivelser.
- Skift forfilter for hver fjerde støvpose. Pakken med støvposer inneholder fire støvposer og ett forfilter.
- Rengjør støvsugeren utvendig med en tørr klut eller en klut fuktet med litt vaskemiddel.
- Bestill originalt tilleggsutstyr fra din lokale forhandler.
- Service – kontakt din lokale forhandler.

## Resirkulering og kassering

Emballasjen skal resirkuleres og støvsugeren kasseres i henhold til anbefaling fra lokale myndigheter. Kutt ledningen så kort som mulig for å unngå at noen blir skadd av den kasserte støvsugeren.

## Miljøforpliktelse

Denne støvsugeren er konstruert med henblikk på miljøet. Alle plastdeler er merket for resirkulering.

## Ansvar

Nilfisk fraskriver seg ethvert ansvar for skade som skyldes feilaktig bruk eller modifikasjon av støvsugeren.

## Garanti

Garantien kan variere fra land til land. Ta kontakt med din forhandler for nærmere informasjon.

## Garanti og service

Denne støvsugeren i Nilfisk Coupé-serien er omfattet av en fem (5) års garanti som dekker motor, kabeltrommel, bryter og hus. Munnstykker, filtre, slanger, rør og annet tilbehør har garanti i tolv måneder vedrørende fabrikkasjonsfeil, og garantien gjelder ikke slitasje.

Garantien omfatter reservedeler og arbeidskostnader og dekker produksjons- og materialfeil som kan oppstå under normal hjemmebruk. Service i henhold til garantien vil bare bli utført hvis det kan godtgjøres at skaden oppsto innenfor produktets garantiperiode (korrekt utfylt garanti-bevis eller trykt/stemplet kvittering med dato og produkttype) og forutsatt at støvsugeren ble kjøpt som et nytt produkt og er distribuert av Nilfisk-Advance.

I tilfelle reparasjon av skader må kunden kontakte Nilfisk-Advance for å bli henvist til en servicerepresentant for kundens regning.

Når eventuelle nødvendige reparasjoner er fullført, returneres støvsugeren til kunden for Nilfisk-Advances risiko og regning.

### Garantien dekker ikke:

- Normal slitasje av tilbehør og filtre.
- Skader som direkte eller indirekte skyldes feilaktig bruk – som støvsuging av rivingsavfall, varm aske eller teppeodeodorantpulver.
- Misbruk, tap eller manglende vedlikehold slik det er beskrevet i Bruksanvisning.
- Hvis støvsugeren har vært brukt ved oppussingsarbeid.
- Hvis støvsugeren har vært brukt til å suge opp vann, gipsstøv eller sagmugg.

Garantien dekker heller ikke feilaktig tilkoping av støvsugeren, brannskader, brann, lynnedslag eller uvanlige spenningsvingninger eller andre elektriske forstyrrelser i ledningsnettet, som defekte sikringer eller defekt elektrisk installasjon, eller generelle skader som Nilfisk-Advance anser som resultat av annet enn produksjons- og materialskader.

### Garantien oppheves:

- Hvis en skade skyldes bruk av uoriginale Nilfisk støvposer og filtre.
- Hvis identitetsnummeret fjernes fra støvsugeren.
- Hvis støvsugeren er reparert av en forhandler eller serviceverksted som ikke er tilknyttet Nilfisk.
- Hvis støvsugeren brukes kommersielt, dvs. på byggeplasser, hos rengjøringsfirmaer eller annen bruk utenfor hjemmebruk.

### Garantien gjelder i:

Danmark, Sverige, Norge, Storbritannia, Irland, Belgia, Nederland, Frankrike, Tyskland, Polen, Russland, Østerrike, Sveits, Spania, Portugal, Australia og New Zealand, Estland, Latvia, Litauen, Ungarn, Hellas, Slovenia, Slovakia, Tsjekkia, Italia, Finland.

## Velkommen!

Tak, fordi du har valgt at købe en  
Nilfisk Coupé støvsuger.

### Oversigt

- 1 Rørparkering
- 2 HEPA-filter
- 3 Håndtag
- 4 Ledningsoprul
- 5 Tænd/sluk-knap
- 6 Sugeregulering
- 7 Støvposeindikator
- 8 Tilbehørslåg
- 9 Åbne/lukke-knap til støvrum
- 10 Typeskilt
- 11 Rørparkering horisontalt
- 12 Møbelmundstykke
- 13 Møbelbørste
- 14 Gitter til forfilter
- 15 Støvpose
- 16 Gulvmundstykke til hårde gulve
- 17--18 Kombinationsmundstykke Luxus
- 19 Luftregulering

### Indholdsfortegnelse

Oversigt	73
Display, symboler	73
Sikkerhedsanvisninger	74
Betjeningsanvisninger	75
Rengøringstips	78
Fejlfinding	79
Service og vedligeholdelse osv.	79
Garanti og service	80

### Display, symboler



Støvposen er fuld og skal udskiftes, når indikatoren lyser rødt.

## Sikkerhedsanvisninger

- Undlad at bruge støvsugeren uden støvpose og filtre.
- Støvsugeren er ikke beregnet til opugning af farlige materialer eller gasser, da dette kan være meget sundhedsskadeligt.
- Støvsugeren må ikke anvendes til opugning af vand eller andre former for væske.
- Undlad at opsuge skarpe genstande såsom nåle og glasstykker.
- Undlad at bruge støvsugeren til opugning af brændende eller rygende genstande som for eksempel cigaretter, tændstikker eller varm aske.
- Brug og opbevar støvsugeren indendørs og i et tørt rum ved temperaturer på 0-60° C.
- Støvsugeren må ikke bruges udendørs.
- Tag ikke fat i støvsugeren med våde hænder.
- Sluk for støvsugeren, før du tager stikket ud.
- Træk altid i stikket og aldrig i ledningen. Undlad at bære eller trække i støvsugeren ved hjælp af ledningen
- Undlad at bruge støvsugeren, hvis ledningen viser tegn på skade. Kontrollér jævnligt ledningen for skader, især hvis den er blevet klemt i en dør eller kørt over.
- Undlad at anvende støvsugeren, hvis det ser ud til at være defekt. Send maskinen til service på et autoriseret værksted, hvis den er blevet tabt, beskadiget, efterladt udendørs eller udsat for vand.
- Undlad at ændre eller modificere de mekaniske eller elektriske sikkerhedsanordninger.
- Alle reparationer skal udføres af et autoriseret serviceværksted.
- Brug kun originale støvposer, filtre og tilbehørsdele fra den lokale forhandler. Hvis du anvender uoriginale støvposer og filtre, bortfalder garantien.
- Sluk for støvsugeren, og tag stikket ud, før du skifter støvposen eller filteret. Husk at tage fat om stikket og ikke trække i ledningen.
- Brug ikke støvsugeren som legetøj. Hold altid børn under opsyn, når de befinder sig i nærheden af støvsugeren.
- Læs brugsanvisningen nøje inden støvsugeren tages i brug.
- Hvis ledningen er defekt, skal den udskiftes af producenten, forhandleren eller en elektriker, så der ikke opstår farlige situationer.

**Betjeningsanvisninger**

1

**Slange, rør og mundstykker**

Kontrollér, at spændingsangivelsen på maskinens typeskilt svarer til den faktiske spænding, før du tager den i brug.

**Start og stop****Start**

Træk ledningen ud, og sæt stikket i en stikkontakt.

Tænd/sluk-knap og effektniveau.

**Stop**

Sluk for apparatet, og tag stikket ud. Træk altid i stikket og aldrig i ledningen.

### Udskiftning af støvpose og filter

Størrelsen og kvaliteten af støvposen og filtrene påvirker støvsugerens effekt. Hvis du anvender uoriginale poser eller filtre, kan luftgennemstrømningen blive reduceret, så maskinen bliver unødigt overbelastet. Hvis du anvender uoriginale støvposer eller filtre, bortfalder garantien.

### 3 Udskiftning af støvpose

Støvposeindikatoren lyser helt rødt, når støvposen skal udskiftes. Anvend altid originale støvposer.

### 4 Udskiftning af forfilter

Forfilteret beskytter motoren mod de mikropartikler, der frigives fra støvposen. Udskift forfilteret, når du har skiftet pose fire gange. Forfilteret sidder bag støvposen. Brug altid originale filtre.

**5 Udskiftning af HEPA-filter**

HEPA-filteret renser udsugningsluften for de mikropartikler, der frigives fra støvposen. Du kan ikke børste eller vaske HEPA-filteret.

**Justering af sugeeffekt****Glideventil på det buet rør**

Sugeeffekten er størst, når glideventilen er lukket, og mindst, når den er åben. Juster sugeeffekten ved at anbringe glideventilen i den ønskede stilling.

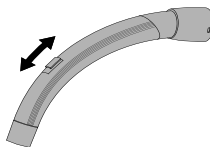
**Effektregulering**

Sugeeffekten justeres ved hjælp af apparatets glideventil.

**6 Parkering af rør og mundstykke**

Du kan anvende to spor til at parkere støvsugeren. Det ene, der sidder på undersiden, anvendes, når støvsugeren står lodret, mens det andet, der sidder på bagsiden, anvendes, når støvsugeren står vandret på hjulene.



## Termosikring

Maskinen er forsynet med en termosikring, så det ikke bliver overophedet. Hvis termosikringen springer, deaktiveres motoren automatisk og skal køle af, før den kan startes igen.

### Genstart

1. Sluk for støvsugeren, og tag stikket ud af stikkontakten.
2. Sørg for, at luftgennemstrømningen ikke blokeres i det buet rør, slangen, røret, mundstykket, støvposen eller filtrene.
3. Lad støvsugeren køle af.
4. Sæt stikket i stikkontakten igen, og tryk på tænd/sluk-knappen. Støvsugeren vil ikke starte, før det er tilstrækkeligt afkølet. Hvis apparatet ikke starter, skal du slukke for det og tage stikket ud. Prøv igen lidt senere.

## Rengøringstips

Juster sugeeffekten ved hjælp af effektreguleringen eller glideventilen i det buet rør.

### 8 Møbelmundstykke

Brug møbelmundstykket til polstrede møbler.

### 9 Møbelbørste

Brug møbelbørsten til gardiner og vindueskarme.

### 10 Gulvmundstykke til hårde gulve

Brug gulvmundstykket til hårde underlag.

### 11 Gulvmundstykke Combi

Tilpas kombimundstykket til gulvtypen.

### 12 Turbomundstykke

Brug turbomundstykket til effektiv rengøring af gulvtæpper

*Modellerne kan omfatte forskellige mundstykker.*

## Fejlfinding

Reparation og service af elektriske dele såsom ledning eller motor må kun udføres af et autoriseret serviceværksted.

Hvis støvsugeren ikke starter	Kontrollér, at stikket er monteret korrekt i stikkontakten.
	En sikring i bygningen er muligvis gået eller skal udskiftes.
	Ledningen eller stikket er muligvis defekt og skal reparerer af et autoriseret serviceværksted.
Reduceret sugekraft	Støvposen er muligvis fuld og skal udskiftes (se anvisningerne).
	Forfilteret eller HEPA-filteret er muligvis blokeret og skal udskiftes (se anvisningerne).
	Det buet rør, slangen, røret eller mundstykket er muligvis blokeret og skal rengøres.
Hvis støvsugeren stopper	Termosikringen er gået (se anvisningerne).

## Service og vedligeholdelse

- Opbevar støvsugeren inden døre og i et tørt rum.
- Udskift forfilteret, når du har skiftet pose fire gange. Støvposepakken indeholder fire støvposer og et forfilter.
- Rengør støvsugerens overflade med en tør klud eller en fugtig klud tilsat rengøringsmiddel.
- Bestil det originale tilbehør fra din lokale forhandler.
- Service – kontakt din lokale forhandler.

### Genvinding og bortskaffelse

Bortskaf emballagen og den udtjente støvsuger i overensstemmelse med de gældende bestemmelser. Afkort ledningen så meget som muligt for at undgå, at nogen kommer til skade på støvsugeren.

### Miljøforpligtelse

Støvsugeren er udviklet med tanke på miljøet. Alle plastdele kan genvindes.

### Ansvar

Nilfisk fralægger sig ethvert ansvar for skader, der måtte opstå som følge af ukorrekt brug eller ukorrekte ændringer af støvsugeren.

### Garanti

Der kan være forskel på garantien fra land til land. Kontakt den lokale forhandler for at få yderligere oplysninger.

## Garanti og service

Der ydes to (2) års garanti på motoren, ledningsoprulleren, kontakten og huset på denne Nilfisk Coupé støvsuger. Der ydes 12 måneders garanti for produktionsfejl på mundstykkerne, filtrene, slangerne, rørene og de øvrige tilbehørsdele, men dette gælder ikke almindeligt slid og ælde. Garantien omfatter reservedele og arbejdsomkostninger og dækker produktions- og materialefejl, der opstår ved almindelig husholdningsbrug. Servicearbejde under garantien udføres kun, hvis det kan bevises, at fejlen opstod i garantiperioden (et korrekt udfyldt garantikort eller en udskrevet kvittering med angivelse af dato og produkttype), under forudsætning af at støvsugeren blev købt som ny gennem en Nilfisk-Advance forhandler. Hvis det bliver nødvendigt at afhjælpe mangler, skal kunden kontakte Nilfisk-Advance for at få henvist et serviceværksted for egen regning. Når manglerne er afhjulpet, returneres støvsugeren til kunden på Nilfisk-Advance's regning og risiko.

### Garantien omfatter ikke:

- Normalt slid på tilbehørsdele og filtre.
- Skader, der opstår som en direkte eller indirekte følge af forkert brug såsom opsugning af sand og grus, varm aske eller duftstoffer.
- Hårdhændet behandling eller tilsidesættelse af vedligeholdelsesanvisningerne i *brugsanvisningen*.
- Hvis støvsugeren er blevet anvendt til byggearbejder i hjemmet.
- Hvis støvsugeren er blevet anvendt til opsugning af vand, gipsstøv eller savsmuld.

Garantien dækker heller ikke skader som følge af forkert montering eller tilslutning, brand, lynnedslag, unormale spændingsudsving eller andre elektriske forstyrrelser såsom defekte sikringer og elinstallationer, samt generelle defekter eller skader, som Nilfisk-Advance ikke anser for at være relateret til produktionen eller materialet.

### Garantien bortfalder:

- Hvis der opstår en skade som følge af brug af uoriginale støvposer og filtre.
- Hvis identitetsnummeret fjernes fra støvsugeren.
- Hvis støvsugeren er blevet repareret af en uautoriseret forhandler.
- Hvis støvsugeren anvendes i erhvervsøjemed, dvs. af entreprenører, rengøringsfirmaer eller andre professionelle brugere.

### Garantien er gyldig i:

Danmark, Sverige, Norge, Storbritannien, Irland, Belgien, Holland, Frankrig, Tyskland, Polen, Rusland, Østrig, Schweiz, Spanien, Portugal, Australien, New Zealand, Estland, Letland, Litauen, Ungarn, Grækenland, Slovenien, Slovakiet, Tjekkiet, Italien og Finland.

## Tervetuloa Nilfiskin käyttäjäksi!

Kiitos, että valitsit  
Nilfisk Coupé-imurin.

**Yleiskatsaus**

- 1 Seisontakiinnike
- 2 HEPA-suodatin
- 3 Kahva
- 4 Johdonkelain
- 5 Virtakatkaisin
- 6 Tehonsäädin
- 7 Pölypussin täyttymisen merkkivalo,  
mekaaninen
- 8 Tarviketilan kansi
- 9 Avaus-/sulkemispainike,  
pölypussisäiliö
- 10 Arvokilpi
- 11 Seisontakiinnike
- 12 Huonekalusuutin
- 13 Harjasuutin
- 14 Esisuodatin
- 15 Pölypussi
- 16 Parkettisuutin
- 17--18 Yhdistelmäsuutin
- 19 Liukuventtiili

**Sisällysluettelo**

Yleiskatsaus	81
Näytön symbolit	81
Turvallisuusohjeet	82
Käyttöohjeet	83
Puhdistusohjeet	86
Vianmääritys	87
Huolto ja kunnossapito	87
Takuu ja huolto	88

**Näytön symbolit**

Pölypussi on täynnä ja se on vaihdettava, kun ilmaisin näyttää kokonaan punaista.

## Turvallisuusohjeet

- Älä käytä imuria ilman pölypussia ja oikein asennettuja suodattimia.
- Tätä imuria ei ole tarkoitettu vaarallisten aineiden tai kaasun imemiseen. Imurin käyttö tällaiseen tarkoitukseen saattaa altistaa vakaville terveysriskeille.
- Imuria ei saa käyttää veden tai muiden nesteiden imemiseen.
- Älä imuroi teräviä esineitä, kuten neuloja tai lasinpalasia.
- Älä imuroi mitään palavaa tai savuavaa, kuten savukkeita, tulitikkuja tai kuumaa tuhkaa.
- Käytä ja säilytä tätä imuria sisätiloissa ja kuivassa ympäristössä, jonka lämpötila on 0–60 °C.
- Älä käytä imuria ulkona.
- Älä käsittele imuria märin käsin.
- Katkaise imurista virta, ennen kuin irrotat pistokkeen pistorasiasta.
- Irrota pistoke tarttumalla itse pistokkeeseen. Älä vedä sähköjohdosta. Älä kannaa tai vedä imuria sähköjohdosta.
- Imuria ei saa käyttää, jos sen sähköjohdossa on merkkejä vaurioista. Tarkista johto säännöllisesti vaurioiden varalta, erityisesti silloin, jos sitä on ruhjottu tai se on jäänyt oven väliin tai auton alle.
- Älä käytä imuria, jos se vaikuttaa vialliselta. Jos imuri on pudotettu, vaurioitunut, jätetty ulos tai altistunut vedelle, tarkistuta imuri valtuutetussa huoltokeskuksessa.
- Mekaanisiin laitteisiin tai sähköturvalaitteisiin ei saa tehdä muutoksia.
- Kaikki korjaukset on teetettävä valtuutetussa huoltoliikkeessä.
- Käytä ainoastaan alkuperäisiä pölypusseja, alkuperäisiä suodattimia ja alkuperäisiä lisälaitteita, joita saa paikalliselta jälleenmyyjältä. Muiden kuin alkuperäisten pölypussien ja suodattimien käyttö aiheuttaa takuun raukeamisen.
- Ennen kuin alat vaihtaa pölypussia tai suodatinta, katkaise imurista virta ja irrota pistoke pistorasiasta tarttumalla itse pistokkeeseen. Älä vedä sähköjohdosta.
- Älä käytä imuria leikkikaluna. Älä jätä imuria valvomatta lasten ulottuville.
- Tätä laitetta ei ole tarkoitettu nuorten eikä heikkokuntoisten henkilöiden käyttöön ilman valvontaa, ellei heitä valvo vastuuntuntoinen henkilö, joka huolehtii laitteen turvallisuudesta käytöstä. Lapsia on valvottava, jotta he eivät leiki laitteen kanssa.
- Jos virtajohto on vaurioitunut, valmistajan, sen valtuuttaman huoltokeskuksen tai muun ammattitaitoisen henkilön on vaihdettava se vaaratilanteiden välttämiseksi.

## Käyttöohjeet

1

## Letkun, putken ja suuttimien liittäminen

Ennen imurin käyttämistä varmista, että imurin alapuolella olevaan arvokilpeen merkitty jännitteen volttilukema vastaa sähköverkon jännitettä.

### Aloittaminen ja lopettaminen

#### Aloittaminen

Vedä johto imurin sisältä ja kytke imurin pistoke pistorasiaan.

Virtakatkaisin ja tehonsäädin.

#### Lopettaminen

Katkaise imurista virta ja irrota pistoke pistorasiasta. Irrota pistoke tarttumalla itse pistokkeeseen. Älä vedä sähköjohtosta.

### **Pölypussin ja suodattimien vaihtaminen**

Pölypussin ja suodattimien koko ja laatu vaikuttavat imurin tehoon. Muiden kuin alkuperäisten pölypussien ja suodattimien käyttäminen saattaa rajoittaa ilmavirtausta, mikä voi aiheuttaa imurin ylikuumentumisen. Muiden kuin alkuperäisten pölypussien ja suodattimien käyttäminen aiheuttaa takuun raukeamisen.

### **3 Pölypussin vaihtaminen**

Pölypussin ilmaisin näyttää kokonaan punaista, kun pölypuski on vaihdettava. Käytä aina alkuperäisiä pölypusseja.

### **4 Esisuodattimen vaihtaminen**

Moottorisuodatin suojaa imurin moottoria pysäyttämällä mikrohiukksia, jotka eivät pysy pölypussissa. Vaihda moottorisuodatin joka neljännen pölypussin jälkeen. Moottorisuodatin sijaitsee pölypussin takana. Käytä aina alkuperäisiä suodattimia.

**5 HEPA-suodattimen vaihtaminen**

HEPA-suodatin suodattaa imurin poistoilmasta mikrohiukkaset, jotka eivät pysy pölypussissa. HEPA-suodatinta ei voi puhdistaa harjaamalla tai pesemällä.

**Imutehon säätäminen****Putkikäyrään sijoitettu liukuventtiili**

Imuteho on suurin, kun liukuventtiili on kiinni. Imuteho on pienin, kun liukuventtiili on kokonaan auki. Säädä imuteho siirtämällä liukusäädin haluamaasi asentoon.

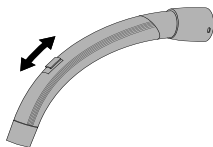
**Tehon säätö**

Imutehoa säädetään imurin liukukoskettimella.

**6 Putken ja suuttimen asettaminen seisonta-asentoon**

Imurissa on kaksi seisontauraa. Toinen ura on imurin alapuolella. Sitä käytetään, kun imuri seisoo takaosansa varassa. Toinen ura on imurin takaosassa. Sitä käytetään, kun imuri seisoo pyörillään.



## Lämpösulake

Imurissa on lämpösulake, joka estää imuria ylikuumentumasta. Jos lämpösulake laukeaa, imurista katkeaa automaattisesti virta. Tällöin imurin moottorin on annettava jäähtyä ennen imurin käynnistämistä uudelleen.

## Uudelleenkäynnistäminen

1. Katkaise pölynimurista virta ja irrota pistoke pistorasiasta.
2. Tarkista, että mikään ei estä putkikäyrän, letkun, putken, suuttimen, pölypussin tai suodattimien läpi kulkevaa ilmavirtausta.
3. Anna imurin jäähtyä.
4. Kytke pistoke uudelleen pistorasiaan ja paina käynnistyspainiketta. Imuri käynnistyy vasta silloin, kun se on riittävästi jäähtynyt. Jos imuri ei käynnisty, katkaise siitä virta ja irrota pistoke pistorasiasta. Yritä uudelleen jonkin ajan kuluttua.

## Puhdistusohjeet

Säädä imuteho tehon säädöstä tai putkikäyrän liukuventtiilillä.

### 8 Huonekalusuutin

Käytä huonekalusuutinta, kun imuroit verhoiltuja huonekaluja.

### 9 Harjasuutin

Käytä harjasuutinta, kun imuroit verhoja ja ikkunautoja.

### 10 Parkettisuutin

Käytä kovien parkettisuutinta, kun imuroit kovia lattiaita.

### 11 Yhdistelmäsuutin

Säädä yhdistelmäsuutin lattiatyyppin mukaan.

### 12 Tehosuutin

Käytä tehosuutinta, kun haluat puhdistaa mattoja tehokkaasti.

*Mallien mukana voi tulla erilaisia suuttimia.*

## Vianmääritys

Ainoastaan valtuutettu huoltoliike saa korjata tai huoltaa imurin sähköosia, kuten johtoa tai moottoria.

Imuri ei käynnisty.	Tarkista, että pistoke on kytketty kunnolla pistoraasiaan.
	Rakennuksessa on saattanut laueta sulake, jolloin se on vaihdettava.
	Johto tai pistoke on saattanut vaurioitua, jolloin se on korjautettava valtuutetussa huoltoliikkeessä.
Imuteho on heikentynyt	Pölypussi saattaa olla täynnä, jolloin se on vaihdettava. Katso ohjeita.
	Esisuodatin tai HEPA-suodatin saattaa olla tukossa, jolloin se on vaihdettava. Katso ohjeita.
	Putkikäyrä, letku, putki tai suutin saattaa olla tukossa, jolloin se on puhdistettava.
Imuri pysähtyy	Lämpösulake on saattanut laueta. Katso ohjeet.

## Huolto ja kunnossapito

- Säilytä imuria sisätiloissa kuivassa paikassa.
- Vaihda moottorisuodatin joka neljännen pölypussin jälkeen. Pölypussipakkauksessa on neljä pölypussia ja yksi moottorisuodatin.
- Puhdista imurin pinta kuivalla liinalla tai kostealla liinalla, johon on lisätty hieman puhdistusainetta.
- Tilaa alkuperäisiä lisälaitteita paikalliselta jälleenmyyjältä.
- Huolto – ota yhteys paikalliseen jälleenmyyjään.

### Kierrättäminen ja romuttaminen

Kierrätä pakkausmateriaali ja romuta imuri paikallisten viranomaisten suositusten mukaisesti. Leikkaa johto mahdollisimman lyhyeksi, jotta romutettavaksi tarkoitettu imuri ei vahingoittaisi ketään.

### Ympäristön huomioon ottaminen

Tämän imurin suunnittelussa on otettu huomioon ympäristönäkökohdat. Kaikki muoviosat on merkitty kierrätystä varten.

### Vastuu

Nilfisk ei vastaa imurin vääristä käytöstä tai muuttamisesta aiheutuneista vahingoista.

### Takuu

Takuu saattaa vaihdella maakohtaisesti. Paikallinen jälleenmyyjä antaa lisätietoja.

## Takuu ja huolto

Tällä Nilfisk Coupé-sarjan imurilla on kahden (2) vuoden takuu, joka kattaa imurin moottorin, johdonkelaimen, kytkimen ja kotelon. Suuttimilla, suodattimilla, letkuilla, putkilla ja muilla lisälaitteilla on kahdentoista kuukauden takuu, joka kattaa valmistusviat, mutta ei kulumisen aiheuttamia vikoja. Takuun perusteella korvataan varaosat ja työkustannukset, jotka liittyvät imurin tavallisessa kotikäytössä mahdollisesti ilmenneiden imurin valmistusvikojen ja materiaalivikojen korjaamiseen. Takuuseen perustuva huolto suoritetaan ainoastaan, jos ostaja pystyy todistamaan, että vika ilmeni tuotteen takuaikana (todisteena asianmukaisesti täytetty takuutodistus tai tulostettu/leimattu ostopäivämäärän ja tuotteen tyyppin sisältävä kassakuitti). Lisäksi edellytetään, että imuri ostettiin uutena tuotteena Isosta-Britanniasta/Irlannista/Australiasta/Uudesta-Seelannista ja että tuotteen jälleenmyyjän toimi Nilfisk-Advance. Vikojen korjaamiseksi asiakkaan on otettava yhteyttä Nilfisk-Advanceen, josta hänet ohjataan huoltoliikkeeseen asiakkaan omalla kustannuksella. Mahdollisesten tarvittavien korjausten jälkeen imuri palautetaan asiakkaalle Nilfisk-Advancen vastuulla ja kustannuksella.

### Takuun piiriin eivät kuulu:

- Lisälaitteiden ja suodattimien normaali kuluminen.
- Virheellisen käytön suorana tai epäsuorana seurauksena olevat viat tai vauriot, kuten kivimurskan, kuuman tuhkan tai maton hajustepulverin imuroimisesta imurille aiheutuneet viat tai vauriot.
- Väärinkäyttö, laiminlyöty tai puutteellinen kunnossapito, jotka on kuvattu kohdassa *Käyttöohjeet*.
- Vahingot, joiden syynä on imurin käyttö kodin remontoinnissa.

- Vahingot, joiden syynä on imurin käyttö veden, laastijauheen tai sahajauhon imemiseen.

Takuu ei myöskään kata vahinkoja, jotka aiheutuvat imurin virheellisestä tai riittämättömästä kokoonpanosta eli kokoamisesta tai liittämisestä, eikä vahinkoja, jotka aiheutuvat tulesta, salamaniskusta tai epätavallisista jännitteen vaihteluista tai muista mahdollisista sähköhäiriöistä, kuten käyttöympäristön sähköverkon viallisista sulakkeista tai viallisista sähköasennuksista, eikä myöskään yleensä vikoja tai vaurioita, joita Nilfisk-Advance pitää muiden kuin valmistus- tai materiaalivikojen aiheuttamina.

### Takuu mitätöityy seuraavissa tapauksissa:

- Vika aiheutuu muiden kuin alkuperäisten Nilfisk-pölypussien ja suodattimien käyttämisestä.
- Tunnusnumero on poistettu imurista.
- Imurin on korjannut muu kuin Nilfiskin valtuuttama huoltoliike.
- Imuria käytetään kaupallisessa ympäristössä, tai imuri on muussa kuin kotikäytössä. Tällöin imuria käyttävät esimerkiksi rakennusurakoitsijat, siivousurakoitsijat tai ammatinharjoittajat.

### Takuu on voimassa:

Tanska, Ruotsi, Norja, Iso-Britannia, Irlanti, Belgia, Hollanti, Ranska, Saksa, Puola, Venäjä, Itävalta, Sveitsi, Espanja, Portugali, Australia ja Uusi-Seelanti, Viro, Latvia, Liettua, Unkari, Kreikka, Slovenia, Slovakia, Tseki, Italia, Suomi.

1

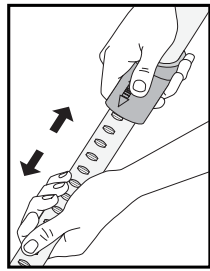
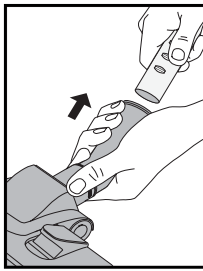
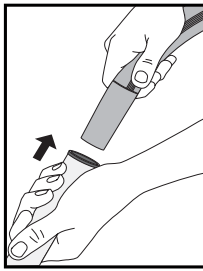
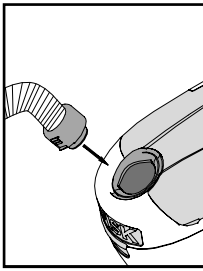

3

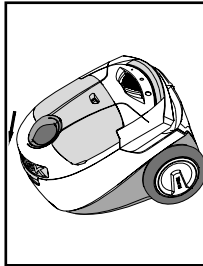
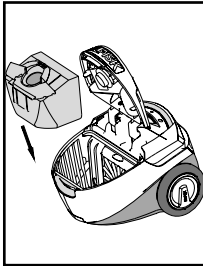
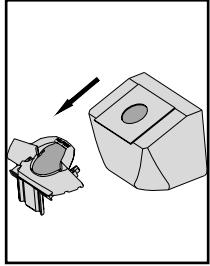
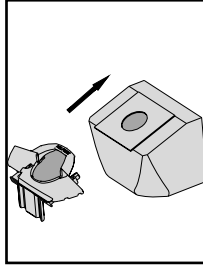
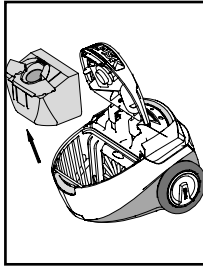
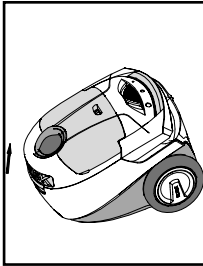

4

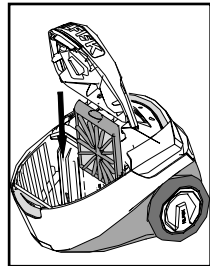
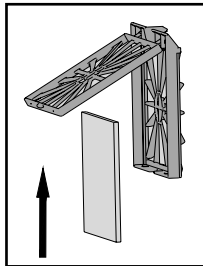
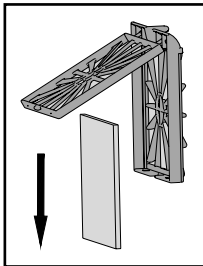
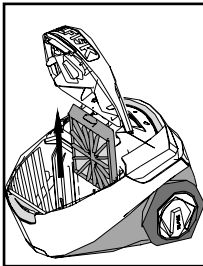

5

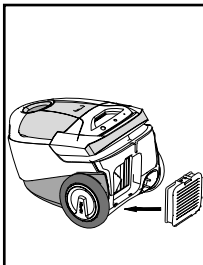
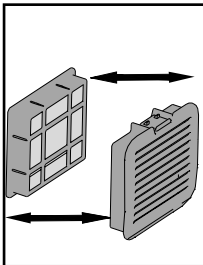
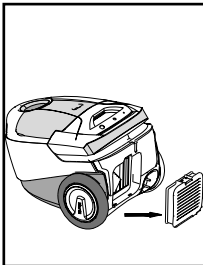

6

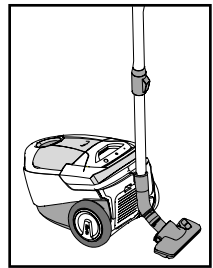
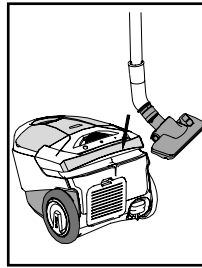
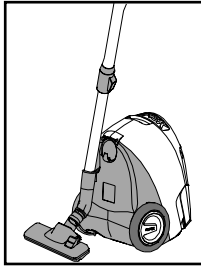
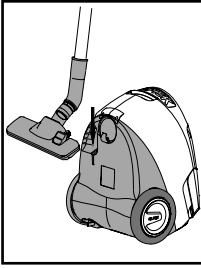

8

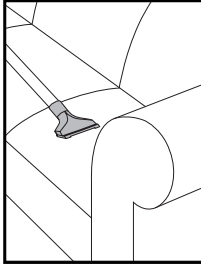
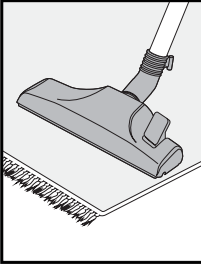

9

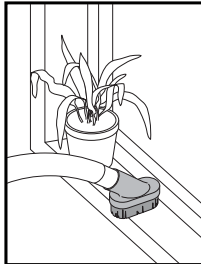
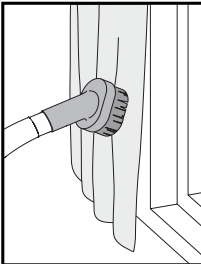

10

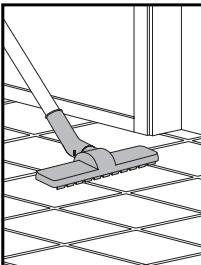

11

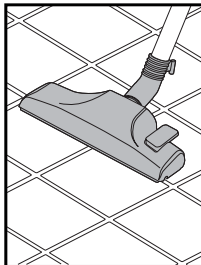

12

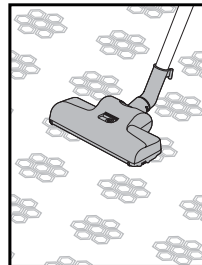

[www.nilfisk-advance.com](http://www.nilfisk-advance.com)

**NILFISK®**

Downloaded from [www.vandenborre.be](http://www.vandenborre.be)

# WHEELIE Symbol Information

## English



### Correct Disposal of This Product (Waste Electrical & Electronic Equipment)

(Applicable in the European Union and other European countries with separate collection systems)

This marking shown on the product or its literature, indicates that it should not be disposed with other household wastes at the end of its working life. To prevent possible harm to the environment or human health from uncontrolled waste disposal, please separate this from other types of wastes and recycle it responsibly to promote the sustainable reuse of material resources. Household users should contact either the retailer where they purchased this product, or their local government office, for details of where and how they can take this item for environmentally safe recycling.

Business users should contact their supplier and check the terms and conditions of the purchase contract. This product should not be mixed with other commercial wastes for disposal.

## Deutsch



### Korrekte Entsorgung dieses Produkts (Elektromüll)

(Anzuwenden in den Ländern der Europäischen Union und anderen europäischen Ländern mit einem separaten Sammelsystem)

Die Kennzeichnung auf dem Produkt bzw. auf der dazugehörigen Literatur gibt an, dass es nach seiner Lebensdauer nicht zusammen mit dem normalen Haushaltsmüll entsorgt werden darf. Entsorgen Sie dieses Gerät bitte getrennt von anderen Abfällen, um der Umwelt bzw. der menschlichen Gesundheit nicht durch unkontrollierte Müllbeseitigung zu schaden. Recyceln Sie das Gerät, um die nachhaltige Wiederverwertung von stofflichen Ressourcen zu fördern. Private Nutzer sollten den Händler, bei dem das Produkt gekauft wurde, oder die zuständigen Behörden kontaktieren, um in Erfahrung zu bringen, wie sie das Gerät auf umweltfreundliche Weise recyceln können.

Gewerbliche Nutzer sollten sich an Ihren Lieferanten wenden und die Bedingungen des Verkaufsvertrags konsultieren. Dieses Produkt darf nicht zusammen mit anderem Gewerbemüll entsorgt werden.

## Français



### Comment éliminer ce produit (déchets d'équipements électriques et électroniques)

(Applicable dans les pays de l'Union Européen et aux autres pays européens disposant de systèmes de collecte sélective)

Ce symbole sur le produit ou sa documentation indique qu'il ne doit pas être éliminé en fin de vie avec les autres déchets ménagers. L'élimination incontrôlée des déchets pouvant porter préjudice à l'environnement ou à la santé humaine, veuillez le séparer des autres types de déchets et le recycler de façon responsable. Vous favoriserez ainsi la réutilisation durable des ressources matérielles. Les particuliers sont invités à contacter le distributeur leur ayant vendu le produit ou à se renseigner auprès de leur mairie pour savoir où et comment ils peuvent se débarrasser de ce produit afin qu'il soit recyclé en respectant l'environnement.

Les entreprises sont invitées à contacter leurs fournisseurs et à consulter les conditions de leur contrat de vente. Ce produit ne doit pas être éliminé avec les autres déchets commerciaux.

## Italiano



### Corretto smaltimento del prodotto (rifiuti elettrici ed elettronici)

(Applicabile in i paesi dell'Unione Europea e in quelli con sistema di raccolta differenziata)

Il marchio riportato sul prodotto o sulla sua documentazione indica che il prodotto non deve essere smaltito con altri rifiuti domestici al termine del ciclo di vita. Per evitare eventuali danni all'ambiente o alla salute causati dall'inopportuno smaltimento dei rifiuti, si invita l'utente a separare questo prodotto da altri tipi di rifiuti e di riciclarlo in maniera responsabile per favorire il riutilizzo sostenibile delle risorse materiali. Gli utenti domestici sono invitati a contattare il rivenditore presso il quale è stato acquistato il prodotto o l'ufficio locale preposto per tutte le informazioni relative alla raccolta differenziata e al riciclaggio per questo tipo di prodotto.

Gli utenti aziendali sono invitati a contattare il proprio fornitore e verificare i termini e le condizioni del contratto di acquisto. Questo prodotto non deve essere smaltito unitamente ad altri rifiuti commerciali.

## Sweden



### Korrekt avfallshantering av produkten (elektriska och elektroniska produkter)

Denna markering på produkten och i manualen anger att den inte bör sorteras tillsammans med annat hushållsavfall när dess livstid är över. Till förebyggande av skada på miljö och hälsa bör produkten hanteras separat för ändamålsenlig återvinning av dess beståndsdelar. Hushållsanvändare bör kontakta den återförsäljare som sålt produkten eller sin kommun för vidare information om var och hur produkten kan återvinnas på ett miljösäkert sätt.

Företagsanvändare bör kontakta leverantören samt verifiera angivna villkor i köpekontraktet. Produkten bör inte hanteras tillsammans med annat kommersiellt avfall.

## Español



### Eliminación correcta de este producto (material eléctrico y electrónico de descarte) (Aplicable en la Unión Europea y en países europeos con sistemas de recogida selectiva de residuos)

La presencia de esta marca en el producto o en el material informativo que lo acompaña, indica que al finalizar su vida útil no deberá eliminarse junto con otros residuos domésticos. Para evitar los posibles daños al medio ambiente o a la salud humana que representa la eliminación incontrolada de residuos, separe este producto de otros tipos de residuos y reciclelo correctamente para promover la reutilización sostenible de recursos materiales. Los usuarios particulares pueden contactar con el establecimiento donde adquirieron el producto, o con las autoridades locales pertinentes, para informarse sobre cómo y dónde pueden llevarlo para que sea sometido a un reciclaje ecológico y seguro.

Los usuarios comerciales pueden contactar con su proveedor y consultar las condiciones del contrato de compra. Este producto no debe eliminarse mezclado con otros residuos comerciales.

## Netherlands Correcte verwijdering van dit product (elektrische & elektronische afvalapparatuur)



Dit merkteken op het product of het bijbehorende informatiemateriaal duidt erop dat het niet met ander huishoudelijk afval verwijderd moet worden aan het einde van zijn gebruiksduur. Om mogelijke schade aan het milieu of de menselijke gezondheid door ongecontroleerde afvalverwijdering te voorkomen, moet u dit product van andere soorten afval scheiden en op een verantwoorde manier recyclen, zodat het duurzame hergebruik van materiaalbronnen wordt bevorderd. Huishoudelijke gebruikers moeten contact opnemen met de winkel waar ze dit product hebben gekocht of met de gemeente waar ze wonen om te vernemen waar en hoe ze dit product milieuvriendelijk kunnen laten recyclen.

Zakelijke gebruikers moeten contact opnemen met hun leverancier en de algemene voorwaarden van de koopovereenkomsten nalezen. Dit product moet niet worden gemengd met ander bedrijfsafval voor verwijdering.

## Denmark Korrekt affaldsbortskaffelse af dette produkt (elektrisk & elektronisk udstyr)



Mærket på dette produkt eller i den medfølgende dokumentation betyder, at produktet ikke må bortskaffes sammen med almindeligt husholdningsaffald efter endt levetid. For at undgå skadelige miljø- eller sundhedspåvirkninger på grund af ukontrolleret affaldsbortskaffelse skal dette produkt bortskaffes særskilt fra andet affald og indleveres behørigt til fremme for bæredygtigt materialegeninding. Hjemmebrugere bedes kontakte forhandleren, hvor de har købt produktet, eller den lokale myndighed for oplysning om, hvor og hvordan de kan indlevere produktet med henblik på miljøforsvarlig geninding.

Erhvervsbrugere bedes kontakte leverandøren og læse betingelserne og vilkårene i købekontrakten. Dette produkt bør ikke bortskaffes sammen med andet erhvervsaffald.

## Republic of Ireland (Gaelic) Diúscairt Cheart an Táirge Seo (Trealamh Leictreach agus Leictreonach Dramháiola)



### Léiriú ar mharcáil seo atá ar an táirge nó sa litríocht a thagann leis, nár chóir é a dhíúscairt le dramháil tí eile ag deireadh a shaoil oibre. Chun cosaint i gcoinne dochar don chomhshaoil nó do shláinte an duine, a d'fhéadfadh bheith mar thoradh ar an ndíúscairt dramháiola neamhtheoranta, scar an dramháil seo ó chineálacha eile dramháiola le do thoil agus déan athchúrsáil fhreagrach air chun athúsáid inmhathana na hacmhainní ábhartha a chur chun cinn. Ba chóir dóibh siúd a úsáideann an trealamh sa bhaile dul i dteagmháil leis an dhoiltóir ónar cheannáigh siad an táirge seo, nó lena n-oiúg áitiúil Rialtais, ar mhaithe le sonraí a fháil faoi cá háit agus cathain is féidir athchúrsáil atá slán ó thaobh an chomhshaoil de a dhéanamh ar an táirge seo. Ba chóir dóibh siúd a úsáideann an trealamh seo ina ngnó dul i dteagmháil leis an soláthóir agus téarmaí agus coinníollacha an chonartha ceannaigh a sheiceáil. Níor chóir an táirge seo a chur le dramháil eile tráchtála agus díúscairt a déanamh.

## Portugal Eliminação Correcta Deste Produto (Resíduo de Equipamentos Eléctricos e Electrónicos)



Esta marca, apresentada no produto ou na sua literatura indica que ele não deverá ser eliminado juntamente com os resíduos domésticos indiferenciados no final do seu período de vida útil. Para impedir danos ao ambiente e a saúde humana causados pela eliminação incontrolada de resíduos deverá separar este equipamento de outros tipos de resíduos e reciclá-lo de forma responsável, para promover uma reutilização sustentável dos recursos materiais. Os utilizadores domésticos deverão contactar ou o estabelecimento onde adquiriram este produto ou as entidades oficiais locais para obterem informações sobre onde e de que forma podem levar este produto para permitir efectuar uma reciclagem segura em termos ambientais.

Os utilizadores profissionais deverão contactar o seu fornecedor e consultar os termos e condições do contrato de compra. Este produto não deverá ser misturado com outros resíduos comerciais para eliminação.



## Slovakia



### Správna likvidácia tohoto výrobku (Elektrotechnický a elektronický odpad)

Toto označenie na výrobku alebo v sprievodnej brožúre hovorí, že po skončení jeho životnosti by nemal byť likvidovaný s ostatným odpadom. Prípadnému poškodeniu životného prostredia alebo ľudského zdravia môžete predísť tým, že budete takéto typy výrobkov oddeľovať od ostatného odpadu a vrátiť ich na recykláciu. Používatelia v domácnostiach by pre podrobnejšie informácie, ako ekologicky bezpečne naložiť s týmto výrobkom, mali kontaktovať buď predajcu, ktorý im výrobok predal, alebo príslušný úrad v okolí ich bydliska. Priemyselní používatelia by mali kontaktovať svojho dodávateľa a overiť si podmienky kúpnej zmluvy. Tento výrobok by nemal byť likvidovaný spolu s ostatným priemyselným odpadom.

## Hungary



### A termék megfelelő leadása (Elektromos és elektronikus készülékek hulladékkezelése)

A terméken vagy a hozzá tartozó dokumentáción szereplő jelzés arra utal, hogy hasznos élettartama végén a terméket nem szabad háztartási hulladékkal együtt kidobni. Annak érdekében, hogy megelőzhető legyen a szabálytalan hulladékleadás által okozott környezet- és egészségkárosodás, különítse ezt el a többi hulladéktól, és felelőssel jelölje az okozott károsodjon a hulladék leadásáról, a hulladékgyakorlatok fenntartható szintű újrafelhasználása céljából.

A háztartási felhasználók a termék forgalmazójától vagy a helyi önkormányzati szervektől kérjenek tanácsot arra vonatkozóan, hová és hogyan vihetik el ez elhasznált terméket a környezetvédelmi szempontból biztonságos hulladékleadás céljából.

Az üzleti felhasználók lépjenek kapcsolatba a forgalmazóval, és vizsgálják meg az adásvételi szerződés feltételeit. A terméket nem szabad leadni kereskedelmi forgalomból származó egyéb hulladékkal együtt.

## Czech Republic



### Správna likvidace tohoto produktu (Zničení elektrického a elektronického zařízení)

Tato značka zobrazená na produktu nebo v dokumentaci znamená, že by neměl být používán s jinými domácími zařízeními po skončení svého funkčního období. Aby se zabránilo možnému znečištění životního prostředí nebo zranění člověka díky nekontrolovanému zničení, oddělte je prosíme od dalších typů odpadů a recyklujte je zodpovědně k podpoře opětovného využití hmotných zdrojů.

Členové domácnosti by měli kontaktovat jak prodejce, u něhož produkt zakoupili, tak místní vládní kancelář, ohledně podrobností, kde a jak můžete tento výrobek bezpečně vzhledem k životnímu prostředí recyklovat. Obchodníci by měli kontaktovat své dodávatele a zkontrolovat všechny podmínky koupě. Tento výrobek by se neměl míchat s jinými komerčními produkty, určenými k likvidaci.

## Slovenia



### Ustrezno odstranjevanje tega izdelka (odpadna električna in elektronska oprema)

Oznaka na izdelku ali spremljevalni dokumentaciji pomeni, da ga na koncu uporabne dobe ne smemo odstranjevati skupaj z drugimi gospodinjstskimi odpadki. Da bi preprečili morebitno tveganje za okolje ali zdravje človeka zaradi nenadzorovane odstranjevanja odpadkov, izdelek ločite od drugih vrst odpadkov in ga odgovorno reciklirajte ter tako spodbudite trajnostno ponovno uporabo materialnih virov. Uporabniki v gospodinjstvih naj za podrobnosti o tem, kam in kako lahko odnesejo ta izdelek na okolju varno recikliranje, pokličejo trgovino, kjer so izdelek kupili, ali lokalni vladni urad.

Podjetja naj pokličejo dobavitelja in preverijo pogoje nabavne pogodbe. Tega izdelka pri odstranjevanju ne smete mešati z drugimi gospodarskimi odpadki.

## Estonia



### Õige viis toote kasutusest kõrvaldamiseks (elektriliste ja elektrooniliste seadmete jäätmed)

Selline tähistus tootel või selle dokumentidel näitab, et toodet ei tohi kasutusaja lõppemisel kõrvaldada koos muude olmejäätmetega. Selleks, et vältida jäätmete kontrollimatu kõrvaldamisega seotud võimaliku kahju tekitamist keskkonnale või inimeste tervisele ning edendada materiaalse teadvuse vahendite säästvat taaskasutust, eraldage toode muudest jäätmetest ja suunake taasilandusse.

Kodus kasutajad saavad teavet keskkonnanahutu ringlussevõtu kohta kas toote müüjal või keskkonnanametist. Firmad peaksid võtma ühendust tarnijaga ning kontrollima ostulepingu tingimusi ja sätteid. Toodet ei tohi panna muude hävitamiseks mõeldud kaubandusjäätmete hulka.

## Finland



### Tämän tuotteen turvallinen hävittäminen (elektroniikka ja sähkölaitteet)

Oheinen merkintä tuotteessa tai tuotteen ohjeistamateriaalissa merkitsee, että tätä tuotetta ei tule hävittää kotitalousjätteen mukana sen elinkaaren päätyttyä. Hallitsemattomasta jätteenkäsittelystä ympäristölle ja kansainhimesten terveydelle aiheutuvien vahinkojen välttämiseksi tuote tulee käsitellä muista jätteistä erillään. Jäte on hyvä kierrättää raaka-aineiksi kestävässä ympäristökehityksessä.

Kotitalouskäyttäjien tulisi ottaa yhteyttä tuotteen myyneeseen jälleenmyyjään tai paikalliseen ympäristöviranomaiseen, jotka antavat lisätietoja tuotteen turvallisista kierrätysmahdollisuuksista.

Yrityskäyttäjien tulisi ottaa yhteyttä tavarantoimittajaan ja selvittää hankintasopimuksen ehdot. Tätä tuotetta ei tule hävittää muun kaupallisen jätteen seassa.

## Poland



### Prawidłowe usuwanie produktu (zużyty sprzęt elektryczny i elektroniczny)

Oznaczenie umieszczone na produkcie lub w odnoszących się do niego tekstach wskazuje, że produktu po upływie okresu użytkowania nie należy usuwać z innymi odpadami pochodzącymi z gospodarstw domowych. Aby uniknąć szkodliwego wpływu na środowisko naturalne i zdrowie ludzi wskutek niekontrolowanego usuwania odpadów, prosimy o oddzielenie produktu od innego typu odpadów oraz odpowiedzialny recykling w celu promowania ponownego użycia zasobów materialnych jako stałej praktyki. W celu uzyskania informacji na temat miejsca i sposobu bezpiecznego dla środowiska recyklingu tego produktu użytkownicy w gospodarstwach domowych powinni skontaktować się z punktem sprzedaży detalicznej, w którym dokonali zakupu produktu, lub z organem władz lokalnych. Użytkownicy w firmach powinni skontaktować się ze swoim dostawcą i sprawdzić warunki umowy zakupu. Produktu nie należy usuwać razem z innymi odpadami komercyjnymi.

## Norway



### Korrekt avhending av dette produkt (Avfall elektrisk og elektronisk utstyr)

Denne merkingen som vises på produktet eller dens dokumentasjon, indikerer at den ikke skal kastes sammen med annet husholdningsavfall ved slutten av sin levetid. For å hindre miljø skade på miljøet eller menneskelig helse fra ukontrollert avfallsavhending, vennligst atskill dette fra andre typer avfall og resirkuler det ansvarlig for å fremme bærekraftig gjenbruk av materielle ressurser.

Husholdningsbrukere bør kontakte enten forhandleren de kjøpte produktet av, eller lokale myndigheter, for detaljer om hvor og hvordan de kan frakte denne artikkelen for miljømessig trygg resirkulering.

Forretningsbrukere bør kontakte sin leverandør og undersøke vilkårene i kjøpekontrakten. Dette produktet skal ikke blandes med annet kommersielt avfall som skal kastes.

## Lithuania



### Tinkamas produkto atliekų tvarkymas (atitarnavusi elektros ir elektronikos įranga)

Šis ženklas, esantis ant produkto ar jo dokumentacijoje, nurodo, kad pasibaigus produkto tarnavimo laikui jo negalima išmesti drauge su kitomis buitinėmis atliekomis. Kad būtų išvengta galimos nekontroliuojamo atliekų išmetimo žalos aplinkai arba žmonių sveikatai ir siekiant skatinti aplinką tausojantį antrinių žaliavų panaudojimą, prašome atskirti jį nuo kitų rūšių atliekų ir atiduoti perdirbti.

Informacijos, kur ir kaip pristatyti šį produktą saugiai perdirbti, privatiis vartotojai turėtų kreiptis arba į parduotuvę, kurioje produktą pirkė, arba vietines valdžios institucijas.

Verslo vartotojai turėtų kreiptis į savo tiekėją ar peržiūrėti pirkimo sutarties sąlygas. Šis produktas negali būti sumaišytas su kitomis atliekomis jas tvarkant.

## Latvia



### Izstrādājuma pareiza likvidēšana (nolietotas elektriskās un elektroniskās ierīces)

Uz izstrādājuma vai tam pievienotajās instrukcijās dotais marķējums norāda, ka to nedrīkst likvidēt kopā ar citiem sadzīves atkritumiem pēc tā ekspluatācijas laika.

Lai novērstu vidi un cilvēku veselībai iespējamo kaitējumu, kas ir saistīts ar nekontrolējamu atkritumu likvidēšanu, tas jānosūta no citiem atkritumiem un jāpārstrādā, lai sekmētu materiālo resursu atbildīgu atkārtotu lietošanu.

Mājsaimniecības lietotājiem jāsasazinās vai nu ar veikalu, kurā šis izstrādājums ir pirktas, vai ar pašvaldību, lai iegūtu informāciju par to, kā un kur var nodot šo izstrādājumu, lai garantētu ekoloģiski drošu reciklēšanu.

Rūpnieciskajiem lietotājiem jāsasazinās ar piegādātāju un jāpārbauda pirkuma līguma nosacījumi. Šo izstrādājumu nedrīkst sajaukt ar citiem likvidējamiem rūpnieciskajiem atkritumiem.

## Greece



### Σωστή διάθεση αυτού του Προϊόντος (Απορρίμματα Ηλεκτρικού & Ηλεκτρονικού Εξοπλισμού)

Τα σύμβολα που εμφανίζονται επάνω στο προϊόν ή στα εγχειρίδια που το συνοδεύουν, υποδεικνύουν ότι δεν θα πρέπει να ρίπτεται μαζί με τα υπόλοιπα οικιακά απορρίμματα μετά το τέλος του κύκλου ζωής του. Προκειμένου να αποφευχθούν ενδεχόμενες βλαβερές συνέπειες στο περιβάλλον ή την υγεία εξαιτίας της ανεξέλεγκτης διάθεσης απορριμμάτων, σας παρακαλούμε να το διαχωρίσετε από άλλους τύπους απορριμμάτων και να το ανακυλώσετε ώστε να βοηθήσετε στη βιώσιμη επαναχρησιμοποίηση των υλικών πόρων.

Οι οικιακοί χρήστες θα πρέπει να έλθουν σε επικοινωνία είτε με τον πωλητή απ' όπου αγόρασαν αυτό το προϊόν, είτε τις κατά τόπους υπηρεσίες προκειμένου να πληροφορηθούν τις λεπτομέρειες σχετικά με τον τρόπο και τον τρόπο με τον οποίο μπορούν να δώσουν αυτό το προϊόν για ασφαλή προς το περιβάλλον ανακύκλωση.

Οι επιχειρήσεις-χρήστες θα πρέπει να έλθουν σε επαφή με τον προμηθευτή τους και να ελέγχουν τους όρους και τις προϋποθέσεις του συμβολαίου πώλησης. Το προϊόν αυτό δεν θα πρέπει να αναμειγνύεται με άλλα συνηθισμένα απορρίμματα προς διάθεση.