

Nikon

DIGITALE CAMERA

Z fc

Gebruikshandleiding

- Lees dit document grondig door voordat u de camera gebruikt.
- Om correct gebruik van de camera te verzekeren, vergeet niet "Voor uw Veiligheid" te lezen (pagina 11).
- Bewaar dit document na het lezen op een gemakkelijk toegankelijke plaats voor later gebruik.



Scannen voor gedetailleerde
bedieningsinstructies.

nikon downloadcentrum Z fc



NI

De Z fc *Gebruikshandleiding* en *Naslaggids*

Naast deze *Gebruikshandleiding* is er een *Naslaggids* beschikbaar voor uw camera.

De *Gebruikshandleiding* (dit document)

De *Gebruikshandleiding* beschrijft de basishandelingen die u met de camera kunt verrichten.



De *Naslaggids*

functies en werking van de camera staan beschreven in de *Naslaggids*, een supplement op de *Gebruikshandleiding*. De *Naslaggids* kan worden weergegeven op een computer, smartphone of tablet.



nikon downloadcentrum Z fc



Z fc Model Name: N2016

✔ Objectieven en sets van objectieven

Meer informatie over objectieven die deel uitmaken van een objectiefset vindt u in de objectiefdocumentatie die u kunt downloaden uit het Nikon Downloadcentrum.

✔ Het Nikon Downloadcentrum

Bezoek het Nikon Downloadcentrum om firmware-updates, NX Studio en andere Nikon-software en documentatie voor Nikon-producten zoals camera's, NIKKOR-objectieven en flitsers te downloaden.

<https://downloadcenter.nikonimglib.com/>



✔ Originele Nikon-software

Nikon-computersoftware zoals NX Studio kan uit het Nikon Downloadcentrum worden gedownload. Zie de "*Naslaggids*" voor meer informatie.

Als uw eerste foto niet langer kan wachten

■ ■ Voorbereidingen

1 Plaats de oplaadbare batterij en geheugenkaart (□26).

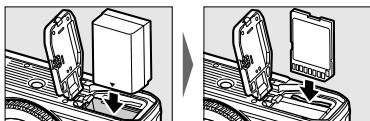

Zie "Het opladen van de batterij" (□25) voor meer informatie over het opladen van de batterij.

2 Bevestig een objectief (□29).

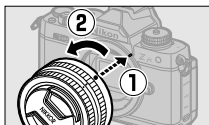

- Lijn de aanduiding op de camerabody uit met de aanduiding op het objectief (①) en draai het objectief in de getoonde richting (②).
- U kunt een riem bevestigen aan de camera. Zie "De riem bevestigen" (□24) voor meer informatie.

3 Schakel de camera in, kies een taal en stel de klok in (□32).

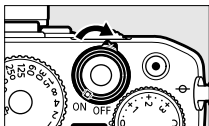

■ Foto's maken (☐35) en bekijken (☐44)

- 1 Draai de standkiezer naar AUTO (AUTO).

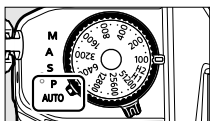

- 2 Druk om scherp te stellen de ontspanknop half in (d.w.z. ontspanknop licht indrukken tot halverwege en niet verder).

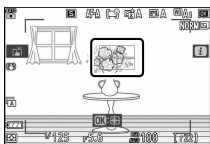

- 3 Druk (zonder uw vinger van de ontspanknop te halen) de ontspanknop verder in om de foto te maken.



- 4 Bekijk de foto.

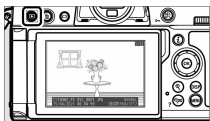

Pakketinhoud

Controleer of alle hier genoemde items met uw camera zijn meegeleverd.

Camera



Bodydop BF-N1



Rubberen oogschelp DK-32 (is bevestigd aan camera)



Oplaadbare Li-ionbatterij EN-EL25

Batterijlader MH-32

(stekkeradapter meegeleverd in landen of regio's waar dit verplicht is; vorm afhankelijk van land van verkoop)

Riem (□□24)

Garantie (afgedrukt op de achterkant van dit document)



Gebruikshandleiding

- Geheugenkaarten worden afzonderlijk verkocht.
- Kopers van de optionele objectiefset moeten controleren of het pakket ook een objectief bevat.

Over dit document

■ ■ Symbolen

In dit document worden de volgende symbolen en conventies gebruikt. Gebruik ze om de informatie te vinden die u nodig heeft.

	Dit pictogram duidt opmerkingen aan, informatie die moet worden gelezen voordat dit product in gebruik wordt genomen.
	Dit pictogram duidt tips aan, extra informatie die handig kan zijn bij het gebruik van dit product.
	Dit pictogram verwijst naar andere secties in dit document.

■ ■ Conventies

- Deze camera maakt gebruik van SD-, SDHC- en SDXC-geheugenkaarten, in dit document wordt hiernaar steeds verwezen als “geheugenkaarten”. SD, SDHC en SDXC kunnen soms ook worden aangeduid als “SD-geheugenkaarten”.
- In dit document worden batterijladers “batterijladers” of “laders” genoemd.
- In dit document wordt de weergave in de cameramonitor en zoeker tijdens het opnemen aangeduid als de “opnameweergave”; meestal is het de monitor die in de afbeeldingen wordt getoond.
- In dit document worden smartphones en tablets “smartapparaten” genoemd.
- In dit document wordt de term “standaardinstellingen” gebruikt om te verwijzen naar de instellingen die bij verzending effectief waren. De uitleg die wordt gegeven in dit document gaat ervan uit dat de standaardinstellingen worden gebruikt.

■ ■ Nikon-gebruikersondersteuning

Als u technische ondersteuning nodig hebt, bieden wij u diverse opties.

- **Voor gebruikers in de VS:** <https://www.nikonusa.com/>
- **Voor gebruikers in Canada:** <https://www.nikon.ca/>
- **Voor gebruikers in Mexico:** <https://www.nikon.com.mx/>
- **Voor gebruikers in Latijns-Amerika:**
<https://www.nikonamericatina.com/>
- **Voor gebruikers in Europa:** <https://www.nikoneurope.com>
- **Voor gebruikers in Azië, Oceanië, het Midden-Oosten en Afrika:**
<https://www.nikon-asia.com/>

Inhoudsopgave

De Z fc Gebruikshandleiding en Naslaggids	2
Als uw eerste foto niet langer kan wachten	4
Pakketinhoud	6
Over dit document	7
Voor uw veiligheid	11
Meldingen	17

Onderdelen van de camera **21**

Camerabody	21
------------------	----

Eerste stappen **24**

De riem bevestigen	24
Het opladen van de batterij	25
De batterij en een geheugenkaart plaatsen	26
Een objectief bevestigen	29
De monitor openen	31
De camera inschakelen	32

Basisfotografie en weergave **35**

Foto's maken (AUTO automatisch)	35
Video's opnemen (AUTO automatisch)	41
Foto's bekijken	44

Problemen oplossen **45**

Voordat u contact opneemt met de klantenservice	45
---	----

Technische opmerkingen **47**

De camera verzorgen	47
De camera en batterij verzorgen: Let op	48
Handelsmerken en licenties	57
Meldingen	59
Bluetooth en Wi-Fi (draadloos LAN)	61

Garantievoorwaarden - Nikon Europees garantiebewijs	66
---	----

Voor uw veiligheid

Om schade aan eigendommen of letsel aan uzelf of anderen te voorkomen, lees "Voor uw veiligheid" in zijn geheel door alvorens dit product te gebruiken.

Zorg er na het lezen van deze veiligheidsinstructies voor dat ze goed toegankelijk zijn voor toekomstig gebruik.

⚠ **GEVAAR:** Het niet in acht nemen van deze voorzorgsmaatregelen, gemarkeerd met dit pictogram, zorgt voor groot gevaar voor de dood of ernstig letsel.

⚠ **WAARSCHUWING:** Het niet in acht nemen van deze voorzorgsmaatregelen, gemarkeerd met dit pictogram, kan de dood of ernstig letsel tot gevolg hebben.

⚠ **LET OP:** Het niet in acht nemen van deze voorzorgsmaatregelen, gemarkeerd met dit pictogram, kan letsel of schade aan eigendommen tot gevolg hebben.



WAARSCHUWING

Niet gebruiken tijdens het lopen of het bedienen van een voertuig.

Het niet in acht nemen van deze voorzorgsmaatregel kan ongelukken of ander letsel veroorzaken.

Dit product niet uit elkaar halen of aanpassen. Raak geen interne delen aan die worden blootgesteld als gevolg van een val of ander ongeluk.

Het niet in acht nemen van deze voorzorgsmaatregelen kan een elektrische schok of ander letsel tot gevolg hebben.

Mocht u afwijkingen aan het product ontdekken zoals het produceren van rook, hitte of ongebruikelijke geuren, ontkoppel dan onmiddellijk de accu of voedingsbron.

Voortgaand gebruik kan brand, brandwonden of ander letsel veroorzaken.

Houd droog. Niet met natte handen vastpakken. Pak de stekker niet met natte handen vast.

Het niet in acht nemen van deze voorzorgsmaatregelen kan brand of een elektrische schok tot gevolg hebben.

Laat uw huid niet langdurig in contact komen met dit product terwijl deze in en uit het stopcontact wordt gehaald.

Het niet in acht nemen van deze voorzorgsmaatregel kan lichte brandwonden tot gevolg hebben.

Gebruik dit product niet in de aanwezigheid van ontvlambaar stof of gas zoals propaan, benzine of spuitbussen.

Het niet in acht nemen van deze voorzorgsmaatregel kan een explosie of brand tot gevolg hebben.

Kijk niet rechtstreeks in de zon of andere felle lichtbronnen door middel van het objectief.

Het niet in acht nemen van deze voorzorgsmaatregel kan beperkt gezichtsvermogen tot gevolg hebben.

Richt de flitser of AF-hulpverlichting niet op de bestuurder van een motorvoertuig.

Het niet in acht nemen van deze voorzorgsmaatregel kan ongelukken tot gevolg hebben.

Houd dit product uit de buurt van kinderen.

Het niet in acht nemen van deze voorzorgsmaatregel kan letsel of een defect aan het product tot gevolg hebben. Merk bovendien op dat kleine onderdelen verstikkingsgevaar opleveren. Mocht een kind onderdelen van dit product inslikken, zoek dan onmiddellijk medische hulp.

Wikkel, draai en raak niet verstrikt in de riemen om uw nek.

Het niet in acht nemen van deze voorzorgsmaatregel kan ongelukken tot gevolg hebben.

Gebruik geen accu's, laders, lichtnetadapters of USB-kabels die niet specifiek zijn bedoeld voor gebruik met dit product. Bij het gebruik van accu's, laders, lichtnetadapters en USB-kabels die bedoeld zijn voor gebruik met dit product, ga geen:

- **Snoeren of kabels beschadigen, aanpassen, met overmatige kracht trekken aan of buigen van kabels of ze onder zware voorwerpen plaatsen of ze blootstellen aan hitte of vlammen.**
- **Reisadapters of adapters gebruiken die speciaal ontworpen zijn om van de ene spanning naar een andere spanning over te schakelen, of met DC-naar-AC-omvormers.**

Het niet in acht nemen van deze voorzorgsmaatregelen kan brand of een elektrische schok tot gevolg hebben.

Pak de stekker niet vast tijdens het opladen van het product of gebruik van de lichtnetadapter tijdens onweersbuien.

Het niet in acht nemen van deze voorzorgsmaatregel kan een elektrische schok tot gevolg hebben.

Pak niet met blote handen vast op plaatsen die worden blootgesteld aan extreem hoge en lage temperaturen.

Het niet in acht nemen van deze voorzorgsmaatregel kan brandwonden of bevroeringsverschijnselen tot gevolg hebben.



LET OP

Laat het objectief niet naar de zon of andere sterke lichtbronnen gericht.

Licht dat wordt geconvergeerd door het objectief kan brand of schade aan de interne onderdelen van het product veroorzaken. Houd de zon goed buiten beeld bij het fotograferen van onderwerpen met tegenlicht. Zonlicht geconvergeerd in de camera wanneer de zon zich dicht bij het beeld bevindt, kan brand veroorzaken.

**Schakel dit product uit wanneer het gebruik ervan verboden is.
Schakel draadloze functies uit wanneer het gebruik van draadloze
apparatuur verboden is.**

De radiofrequentie-emissies geproduceerd door dit product kunnen interfereren met apparatuur aan boord van vliegtuigen of in ziekenhuizen of andere medische faciliteiten.

**Verwijder de accu en ontkoppel de lichtnetadapter als voor langere
tijd geen gebruik wordt gemaakt van dit product.**

Het niet in acht nemen van deze voorzorgsmaatregel kan brand of een defect aan het product tot gevolg hebben.

**Laat de flitser niet flitsen terwijl deze in contact is met of zich nabij de
huid of voorwerpen bevindt.**

Het niet in acht nemen van deze voorzorgsmaatregel kan brandwonden of brand tot gevolg hebben.

**Laat het product niet achter op een plaats waar het voor langere
tijd wordt blootgesteld aan extreem hoge temperaturen, zoals in een
afgesloten auto of in direct zonlicht.**

Het niet in acht nemen van deze voorzorgsmaatregel kan brand of een defect aan het product tot gevolg hebben.

Kijk niet rechtstreeks in de AF-hulpverlichting.

Het niet in acht nemen van deze voorzorgsmaatregel kan nadelige effecten hebben op het gezichtsvermogen.

**Geen camera's of lenzen vervoeren met bevestigde statieven of
soortgelijke accessoires.**

Het niet in acht nemen van deze voorzorgsmaatregel kan letsel of een defect aan het product tot gevolg hebben.

GEVAAR (oplaadbare batterijen)

Voorkom onjuist gebruik van accu's.

Het niet in acht nemen van de volgende voorzorgsmaatregelen kan ervoor zorgen dat de accu's lekken, oververhit raken, scheuren of vlam vatten:

- Gebruik uitsluitend oplaadbare accu's die zijn goedgekeurd voor gebruik in dit product.
- Stel accu's niet bloot aan vlammen of extreme hitte.
- Haal niet uit elkaar.
- Sluit de aansluitingen niet kort door ze in aanraking te laten komen met kettingen, haarspelden of andere metalen voorwerpen.
- Stel accu's of de producten waarin ze worden geplaatst, niet bloot aan krachtige fysieke schokken.
- Ga niet op accu's staan, doorboor ze niet met spijkers en sla er niet op met hamers.

Laad alleen op zoals is aangegeven.

Het niet in acht nemen van deze voorzorgsmaatregel kan ervoor zorgen dat de accu's lekken, oververhit raken, scheuren of vlam vatten.

Als accuvloeistof in aanraking komt met de ogen, spoel dan met veel schoon water en zoek onmiddellijk medische hulp.

Het uitstellen van deze handeling kan oogletsel tot gevolg hebben.

Volg de instructies van het luchtvaartpersoneel.

Accu's die op grote hoogte onbeheerd worden achtergelaten in een drukloze omgeving kunnen lekken, oververhit raken, scheuren of in brand vliegen.

WAARSCHUWING (oplaadbare batterijen)

Houd accu's buiten bereik van kinderen.

Mocht een kind een accu inslikken, zoek dan onmiddellijk medische hulp.

Houd accu's buiten het bereik van huisdieren en andere dieren.

De accu's kunnen lekken, oververhitten, scheuren of vlam vatten als erin wordt gebeten, op gekauwd of als ze op andere wijze door dieren worden beschadigd.

Dompel accu's niet onder in water en stel ze niet bloot aan regen.

Het niet in acht nemen van deze voorzorgsmaatregel kan brand of een defect aan het product tot gevolg hebben. Droog het product onmiddellijk met een handdoek of gelijkwaardig voorwerp, mocht deze nat worden.

Stop het gebruik onmiddellijk indien u veranderingen aan de accu's opmerkt, zoals verkleuring en vervorming. Stop met het opladen van EN-EL25 oplaadbare accu's als ze niet binnen de opgegeven tijdsduur worden opgeladen.

Het niet in acht nemen van deze voorzorgsmaatregel kan ervoor zorgen dat de batterijen/accu's lekken, oververhit raken, scheuren of vlam vatten.

Als de accu's niet langer nodig zijn, dient u de aansluitingen met plakband te isoleren.

Oververhitting, scheuren of brand kan het gevolg zijn indien metalen voorwerpen in aanraking komen met de aansluiting.

Als accuvloeistof in aanraking komt met iemand zijn huid of kleding, spoel het getroffen gebied dan onmiddellijk met veel schoon water.

Het niet in acht nemen van deze voorzorgsmaatregel kan huidirritatie tot gevolg hebben.

Meldingen

- Niets uit de documentatie die bij dit product hoort, mag in enigerlei vorm of op enigerlei wijze worden veevoudigd, uitgezonden, overgezet of opgeslagen in een geautomatiseerd gegevensbestand of worden vertaald in een andere taal zonder voorafgaande schriftelijke toestemming van Nikon.
- Nikon behoudt zich het recht voor het uiterlijk en de specificaties van de hardware en software die in deze documentatie worden beschreven op elk moment te wijzigen zonder voorafgaande kennisgeving.
- Nikon is niet aansprakelijk voor enige schade die voortkomt uit het gebruik van dit product.
- Hoewel al het mogelijke in het werk is gesteld om ervoor te zorgen dat de informatie in deze documentatie accuraat en volledig is, stellen we het ten zeerste op prijs als u eventuele fouten of onvolkomenheden onder de aandacht wilt brengen van de Nikon-vertegenwoordiger in uw land/regio (adres apart vermeld).

• Mededeling betreffende het verbod op kopiëren en reproduceren

Let erop dat alleen al het bezit van materiaal dat digitaal is gekopieerd of gereproduceerd door middel van een scanner, digitale camera of ander apparaat wettelijk strafbaar kan zijn.

• Voorwerpen die volgens de wet niet mogen worden gekopieerd of gereproduceerd

Kopieer of reproduceer geen papiergeld, munten, waardepapieren of obligaties van (plaatselijke) overheden, zelfs niet als dergelijke kopieën of reproducties worden voorzien van een stempel "Voorbeeld" of "Specimen". Het kopiëren of reproduceren van papiergeld, munten of waardepapieren die in het buitenland in omloop zijn, is verboden.

Tenzij vooraf toestemming is verleend, is het kopiëren of reproduceren van ongebruikte door de overheid uitgegeven postzegels of briefkaarten verboden.

Het kopiëren of reproduceren van door de overheid uitgegeven postzegels en gecertificeerde wettelijke documenten is verboden.

- **Waarschuwingen met betrekking tot het kopiëren of reproduceren van bepaalde waardepapieren**

De overheid heeft waarschuwingen uitgevaardigd met betrekking tot het kopiëren of reproduceren van waardepapieren uitgegeven door commerciële instellingen (aandelen, wissels, cheques, cadeaubonnen en dergelijke), vervoerspassen of coupons, behalve als het gaat om een minimum aantal kopieën voor zakelijk gebruik door een bedrijf.

Het is eveneens niet toegestaan om door de overheid uitgegeven paspoorten, vergunningen van overheidsinstellingen en andere instanties, identiteitsbewijzen, toegangsbewijzen, pasjes en maaltijdbonnen te kopiëren of te reproduceren.

- **Voldoen aan auteursrechtelijke bepalingen**

Onder auteursrecht mogen foto's of opnamen van auteursrechtelijk beschermde werken, gemaakt met de camera, niet worden gebruikt zonder toestemming van de houder van het auteursrecht. Uitzonderingen zijn van toepassing op persoonlijk gebruik, maar houd er rekening dat zelfs persoonlijk gebruik mogelijk beperkt is in het geval van foto's of opnamen van exposities of live optredens.

- **Gebruik uitsluitend elektronische accessoires van het merk Nikon**

Nikoncamera's zijn ontworpen volgens de hoogste standaarden en bevatten complexe elektronische circuits. Alleen elektronische accessoires van het merk Nikon (inclusief objectieven, laders, batterijen, lichtnetadapters en flitseraccessoires) die speciaal door Nikon zijn gecertificeerd voor gebruik met deze Nikon digitale camera zijn ontworpen en beproefd om te werken binnen de operationele en veiligheidseisen van dit elektronische circuit. Gebruik van elektronische accessoires die niet van het merk Nikon zijn, kan schade aan de camera tot gevolg hebben die niet onder de Nikon-garantie valt. Het gebruik van oplaadbare Li-ionbatterijen van andere fabrikanten, die niet zijn voorzien van het holografische zegel van Nikon (zie onder), kan

de normale werking van de camera verstoren of ertoe leiden dat de accu's oververhit raken, vlam vatten, scheuren of gaan lekken.



Neem voor meer informatie over originele Nikon-accessoires contact op met een door Nikon geautoriseerde leverancier.

● Geheugenkaarten

- Geheugenkaarten kunnen warm worden door gebruik. Wees voorzichtig wanneer u een geheugenkaart uit de camera verwijdert.
- Voer de volgende handelingen niet uit tijdens het formatteren of tijdens het opslaan, verwijderen of kopiëren (naar een computer of ander apparaat) van gegevens. Het niet in acht nemen van deze voorzorgsmaatregelen kan leiden tot gegevensverlies of schade aan de camera of kaart.
 - Geen geheugenkaarten verwijderen of plaatsen
 - Camera niet uitschakelen
 - Oplaadbare batterij niet verwijderen
- Raak de contacten van de kaarten niet aan met uw vingers of metalen voorwerpen.
- Gebruik niet te veel kracht bij het omgaan met geheugenkaarten. Het niet in acht nemen van deze voorzorgsmaatregel kan schade aan de kaart tot gevolg hebben.
- Buig geheugenkaarten niet, laat ze niet vallen en stel ze niet bloot aan zware fysieke schokken.
- Stel geheugenkaarten niet bloot aan water, warmte of direct zonlicht.
- Formateer geheugenkaarten niet in een computer.

✔ **Voordat u belangrijke foto's gaat maken**

Voordat u foto's gaat maken van belangrijke gelegenheden (zoals een huwelijk of reis), kunt u het beste enkele testopnamen maken om te controleren of de camera goed werkt. Nikon is niet aansprakelijk voor schade of gederfde winst veroorzaakt door het onjuist functioneren van het product.

✔ **Permanente kennisoverdracht**

Als onderdeel van Nikons inzet voor "permanente kennisoverdracht" met het oog op doorlopende productondersteuning en -educatie is voortdurend bijgewerkte informatie online beschikbaar op de volgende sites:

- **Voor gebruikers in de VS:** <https://www.nikonusa.com/>
- **Voor gebruikers in Europa en Afrika:** <https://www.nikoneurope.com>
- **Voor gebruikers in Azië, Oceanië en het Midden-Oosten:** <https://www.nikon-asia.com/>

Bezoek deze sites om up-to-date te blijven met de nieuwste productinformatie, tips, antwoorden op veelgestelde vragen (FAQs) en algemeen advies over digital imaging en digitale fotografie. Aanvullende informatie kan mogelijk worden verstrekt door de Nikon-vertegenwoordiger in uw land/regio. Bezoek de volgende website voor contactgegevens: <https://imaging.nikon.com/>

Onderdelen van de camera

Camerabody

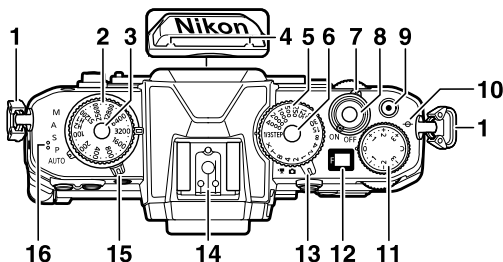

1 Oogje voor polsriem

2 Instelschijf voor ISO-gevoeligheid

3 Ontgrendelingsknop van de instelschijf voor ISO-gevoeligheid

4 Stereomicrofoon

5 Instelschijf voor de sluitertijd

6 Ontgrendelingsknop van de sluitertijd instelschijf

7 Hoofdschakelaar

8 Ontspanknop

9 Video-opnameknop

10  (filmvlakmarkering)

11 Instelschijf voor belichtingscorrectie

12 Bedieningspaneel

13 Foto-/video selectieschakelaar

14 Accessoireschoen (voor optionele flitser)

15 Standkiezer

16 Luidspreker

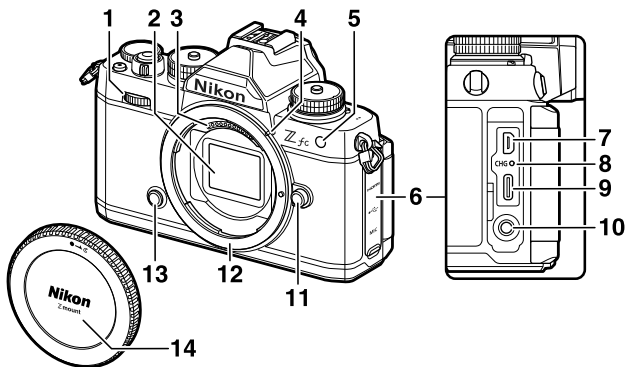

- | | |
|---|--|
| <p>1 Secundaire instelschijf</p> <p>2 Beeldsensor</p> <p>3 CPU-contacten</p> <p>4 Objectiefbevestigingsmarkering</p> <p>5 AF-hulpverlichting
Lampje rode-ogenreductie
Zelfontspannerlampje</p> <p>6 Deksel voor HDMI-, USB- en
microfoonaansluitingen</p> <p>7 HDMI-aansluiting</p> <p>8 Oplaadlampje</p> | <p>9 USB-aansluiting</p> <p>10 Aansluiting voor externe
microfoon</p> <p>11 Objectiefontgrendelingsknop</p> <p>12 Objectiefvatting</p> <p>13 Fn-knop</p> <p>14 Bodydop</p> |
|---|--|

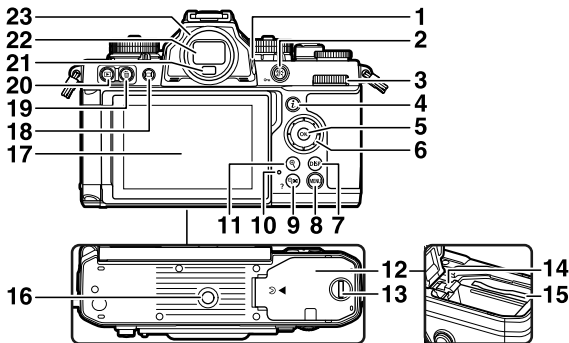

- 1 Dioptrie-regelaar
- 2 ON -knop
- 3 Hoofdinstelschijf
- 4 \mathbf{i} -knop
- 5 M -knop
- 6 Multi-selector
- 7 **DISP**-knop
- 8 **MENU**-knop
- 9 Q (?) -knop
- 10 Toegangslampje geheugenkaart
- 11 Q -knop
- 12 Klep batterijvak/ geheugenkaartsleuf

- 13 Vergrendeling van het klepje van batterijvak/ geheugenkaartsleuf
- 14 Batterijvergrendeling
- 15 Geheugenkaartsleuf
- 16 Statiefaansluiting
- 17 Monitor
- 18 L -knop
- 19 R -knop
- 20 P -knop
- 21 Oogsensor
- 22 Zoeker
- 23 Rubberen oogschelp

Eerste stappen

De riem bevestigen

Als u een riem wilt bevestigen (de riem die is meegeleverd of een riem die u elders hebt gekocht):

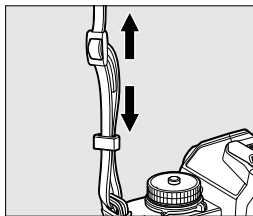
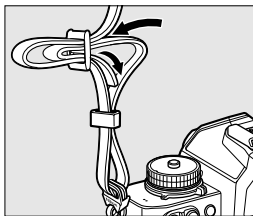
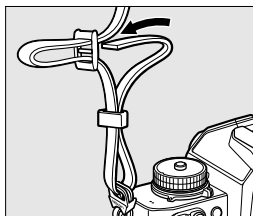
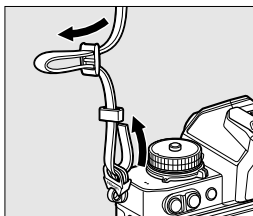

Het opladen van de batterij

Laad voor gebruik de meegeleverde EN-EL25-batterij op in de meegeleverde MH-32-batterijlader.

✓ De oplaadbare batterij en de batterijlader

Lees en volg de waarschuwingen en voorzorgsmaatregelen in “Voor uw veiligheid” (□11) en “De camera en batterij verzorgen: Let op” (□48).

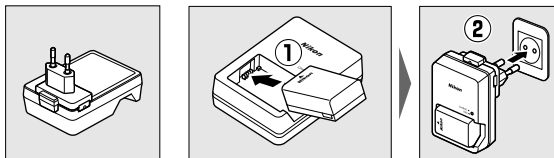

- Steek de batterijlader in een gewoon stopcontact om het opladen te beginnen. In sommige landen of regio's wordt de lader geleverd met de adapter eraan vast. Het lampje op de lader knippert tijdens het opladen en blijft branden wanneer het opladen is voltooid.
- Een lege batterij wordt in ongeveer 2 uur en 30 minuten volledig opgeladen.

✓ Als het lampje CHARGE snel knippert

Als het lampje **CHARGE** snel knippert (8 keer per seconde):

- **Er is een fout opgetreden bij het opladen van de batterij:** haal de lader uit het stopcontact, verwijder de batterij en plaats hem opnieuw.
- **De omgevingstemperatuur is te hoog of te laag:** gebruik de batterijlader bij een temperatuur binnen het aangegeven temperatuurbereik (0–40 °C).

Als het probleem zich blijft voordoen, trek de lader uit het stopcontact en stop met opladen. Breng de batterij en de lader naar een door Nikon geautoriseerde servicevertegenwoordiger.

De batterij en een geheugenkaart plaatsen

- Schakel de camera uit voordat u de batterij of geheugenkaart plaatst of verwijdert.
- Gebruik de batterij om de oranje batterijvergrendeling naar één zijde ingedrukt te houden en schuif de batterij in het batterijvak totdat hij op zijn plaats vergrendeld wordt.
- Houd de geheugenkaart in de getoonde richting, schuif de kaart recht in de sleuf totdat de kaart op zijn plaats klikt.

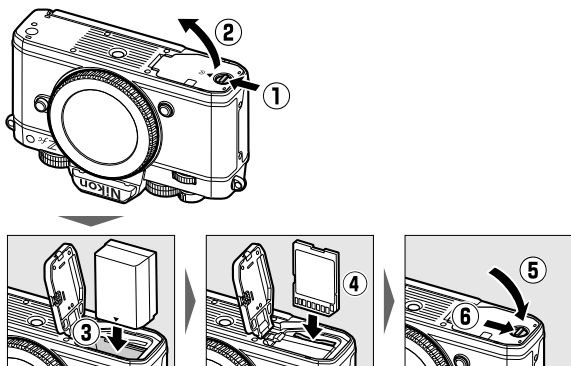

☑ De oplaadbare batterij verwijderen

Schakel de camera uit en open de klep van het batterijvak en de geheugenkaartsleuf om de batterij te verwijderen. Druk de batterijvergrendeling in de richting aangeduid door de pijl om de batterij vrij te geven en verwijder de batterij vervolgens handmatig.

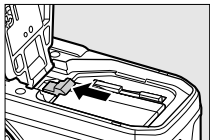

☑ De geheugenkaart verwijderen

Nadat u hebt gecontroleerd of het toegangslampje van de geheugenkaart uit is, schakelt u de camera uit en opent u de klep van het batterijvak en de geheugenkaartsleuf. Druk de geheugenkaart in om hem uit te werpen (1) en trek de kaart er vervolgens zelf helemaal uit (2).

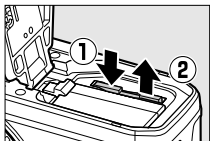

Batterijniveau

- Het batterijniveau is te zien in de opnameweergave (wanneer de camera aan is).

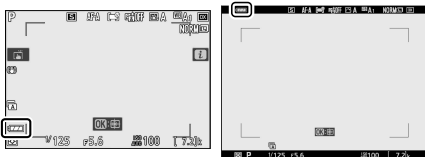

Monitor

Zoeker

- Het weergegeven batterijniveau verandert met het leeglopen van de batterij: van naar en vervolgens naar . Maak geen opnamen meer en laad de batterij op of gebruik een reservebatterij wanneer het batterijniveau bereikt.
- Als de melding [**Ontspannen van de sluiters uitgeschakeld. Laad de batterij op.**] wordt weergegeven, moet u de batterij opladen of verwisselen.

De stand-by-timer

Om de batterij minder te belasten maakt de camera gebruik van een stand-by-timer. Als er ongeveer 30 seconden lang geen enkele handeling wordt verricht, loopt de stand-by-timer af en worden de monitor, de zoeker en het bedieningspaneel uitgeschakeld. Enkele seconden vóór het uitschakelen worden de schermen gedimd. U kunt ze opnieuw activeren door de ontspanknop half in te drukken. Hoe lang het duurt voordat de stand-by-timer automatisch afloopt, kunt u selecteren met persoonlijke instelling c3 [**Uitschakelvertraging**] > [**Stand-by-timer**].

Een objectief bevestigen

- De camera kan worden gebruikt met Z-vattingsobjectieven. Het objectief dat in het algemeen in dit document voor illustratieve doeleinden wordt gebruikt, is een NIKKOR Z DX 16–50mm f/3.5–6.3 VR.
- Zorg ervoor dat er geen stof binnendringt in de camera.
- Controleer of de camera is uitgeschakeld voordat u het objectief bevestigt.
 - Verwijder de dop van de camerabody (①, ②) en de achterste objectiefdop (③, ④).

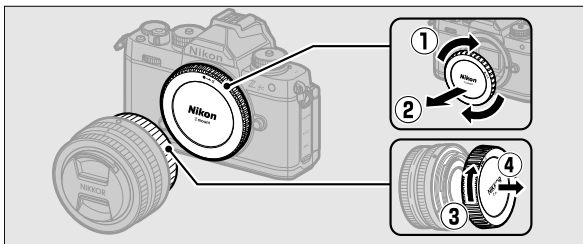

- Plaats de bevestigingsmarkeringen op de camera (⑤) en het objectief (⑥) op één lijn. Raak de beeldsensor of de objectiefcontacten niet aan.

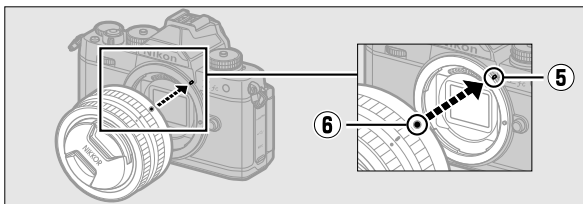

- Draai het objectief zoals aangeduid totdat het op zijn plaats klikt (7).

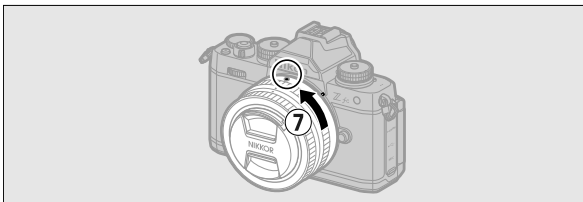

- Verwijder de voorste objectiefdop voordat u foto's maakt.

✓ F-vattingsobjectieven

- Bevestig eerst de FTZ-vattingsadapter (apart verkrijgbaar) voordat u F-vattingsobjectieven gebruikt.
 - Als u F-vattingsobjectieven rechtstreeks op de camera probeert te bevestigen, kan het objectief of de beeldsensor beschadigd raken.
-

Objectieven losmaken

- Na het uitschakelen van de camera moet de objectiefontgrendelingsknop (1) ingedrukt worden gehouden terwijl het objectief in de aangegeven richting wordt gedraaid (2).

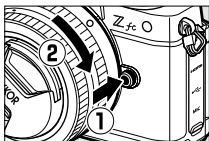

- Plaats, na het verwijderen van het objectief, de objectiefdoppen en de camerabodydop terug.

De monitor openen

Draai de monitor voorzichtig, zonder veel kracht te gebruiken.

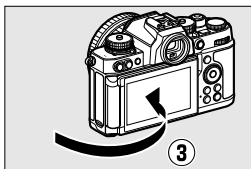
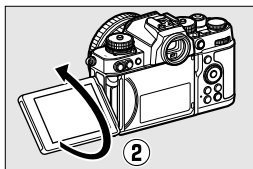
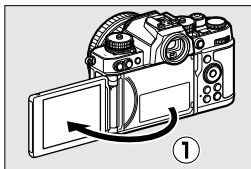
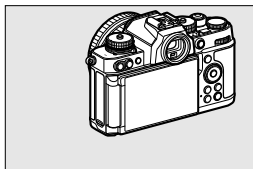

De camera inschakelen

Wanneer u de camera voor de eerste keer inschakelt, wordt het taalkeuzescherf weergegeven. Kies een taal en stel de cameraklok in (zolang de klok niet is ingesteld, zijn geen andere handelingen mogelijk).

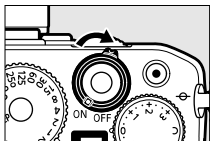

1 Schakel de camera in.



- Het scherm [**Taal (Language)**] voor het kiezen van de gewenste taal wordt weergegeven.





2 Selecteer een taal.

- Druk op  of  om de gewenste taal te markeren en druk op  (de beschikbare talen verschillen per land of regio waar de camera oorspronkelijk is gekocht).
- Het scherm [**Tijdzone**] wordt weergegeven.

3 Kies een tijdzone.



- Druk op  of  om een tijdzone te kiezen en druk op .
- Het scherm toont de geselecteerde steden in de gekozen zone en het verschil tussen de tijd in de gekozen zone en UTC.
- Het scherm [**Datumnotatie**] wordt weergegeven.

4 Kies een datumnotatie.

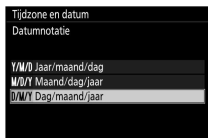

- Markeer de gewenste datumweergavevolgorde (jaar, maand en dag) en druk op .
- Het scherm [**Zomertijd**] wordt weergegeven.

5 Schakel zomertijd in of uit.

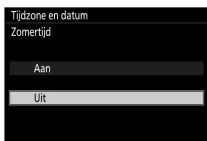

- Markeer [**Aan**] (zomertijd aan) of [**Uit**] (zomertijd uit) en druk op **OK**.
- Als u [**Aan**] selecteert, gaat de klok een uur vooruit; selecteer [**Uit**] om dit resultaat ongedaan te maken.
- Het scherm [**Datum en tijd**] wordt weergegeven.

6 Stel de klok in.

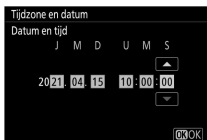

- Druk op **↶** of **↷** om de onderdelen van de datum en tijd te markeren en druk op **↶** of **↷** om ze aan te passen.
- Druk op **OK** om de ingestelde datum en tijd te bevestigen.
- De melding [**Gereed.**] wordt weergegeven en de camera gaat in de opnamestand.

Basisfotografie en weergave

Foto's maken (AUTO automatisch)

Selecteer de ^{AUTO} (automatische)-stand voor eenvoudige "richten en schieten"-fotografie.

✔ Objectieven met intrekbare cilinders

Objectieven met intrekbare cilinders moeten voor gebruik worden uitgetrokken. Draai aan de zoomring zoals aangeduid totdat het objectief in de uitgetrokken positie klikt.



1 Selecteer de fotostand door de foto-/video selectieschakelaar te draaien naar .

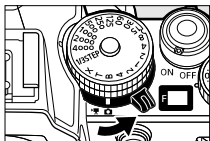

2 Draai de standkiezer naar AUTO (AUTO).

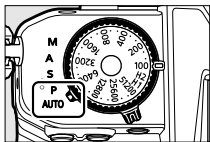

3 Maak de camera gereed.

Houd de handgreep in uw rechterhand en plaats, terwijl u de camerabody of het objectief met uw linkerhand ondersteunt, uw ellebogen tegen de zijkant van uw borst.



Landschapsstand (breed)



Portretstand (staand)

4 Kadreer het beeld.



Plaats het hoofdonderwerp binnen de haken die het AF-veld aangeven ().

- De hoeken van het AF-veld verdwijnen en een gele rand die het scherpstelpunt aangeeft wordt weergegeven rond het gezicht van personen die door de camera zijn gedetecteerd. Als de camera de ogen van het onderwerp detecteert, wordt het gele scherpstelpunt weergegeven op een van beide ogen.



5 Druk de ontspanknop half in om scherp te stellen.



- Het scherpstelpunt wordt groen weergegeven wanneer de camera scherpstelt. Als de camera niet in staat is om scherp te stellen, knipperen de AF-gebiedshaken.

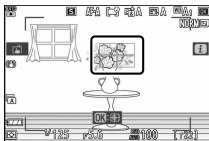

- De AF-hulpverlichting gaat mogelijk branden om het scherpstellen te ondersteunen als het onderwerp slecht belicht is.
- Als de camera een gezicht of ogen van mensen detecteert, licht het scherpstelpunt groen op wanneer op het onderwerp is scherpgesteld. Het scherpstelpunt knippert rood wanneer de camera niet kan scherpstellen.



✓ De AF-hulpverlichting

Houd de AF-hulpverlichting vrij zolang het lampje brandt.



6 Druk de ontspanknop soepel verder naar beneden om de foto te maken.



✓ Het toegangslampje van de geheugenkaart

Het toegangslampje van de geheugenkaart licht op tijdens het opnemen van de foto. **Verwijder de geheugenkaart of batterij niet.**

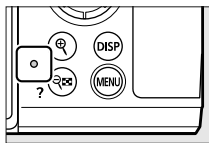

Video's opnemen (AUTO automatisch)

De ^{AUTO} (automatische) stand kan ook worden gebruikt voor eenvoudige, "richten- en maken"-video-opnamen.

- 1** Selecteer de videostand door de foto-/video selectieschakelaar te draaien naar **录像**.

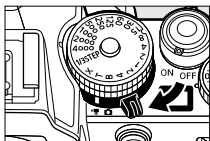

Merk op dat optionele flitsers niet kunnen worden gebruikt wanneer de camera in videostand staat.

- 2** Draai de standkiezer naar **AUTO** (^{AUTO}).

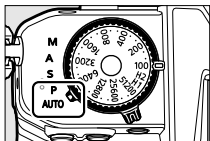

3 Druk op de video-opnameknop om de opname te starten.

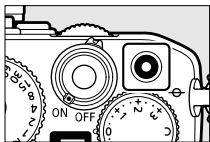

- Er wordt een opname-aanduiding weergegeven op de monitor. De monitor laat ook de resterende tijd zien. Dit is bij benadering hoeveel nieuw beeld nog kan worden opgeslagen op de geheugenkaart.

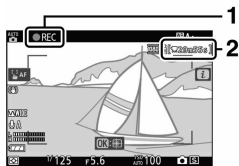

- 1 Opname-aanduiding
- 2 Resterende tijd

- Het geluid wordt opgenomen via de ingebouwde microfoon. Houd de microfoon vrij tijdens het opnemen.
- Als u tijdens het opnemen op de monitor op uw onderwerp tikt, beweegt het scherpstelpunt met het onderwerp mee in het kader.

4 Druk opnieuw op de video-opnameknop om de opname te beëindigen.

✓ Het toegangslampje van de geheugenkaart

Het toegangslampje van de geheugenkaart licht op tijdens het opslaan van de video. **Verwijder de geheugenkaart of batterij niet.**

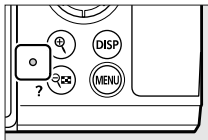

✓ Het -pictogram

Het -pictogram geeft aan dat het niet mogelijk is om een video op te nemen.



✓ Video's opnemen

- Het opnemen van een video wordt automatisch beëindigd als:
 - De maximumduur is bereikt
 - Een andere stand wordt geselecteerd
 - De foto-/video selectieschakelaar wordt gedraaid naar 
 - Het objectief wordt verwijderd
 - In een opname kunnen de geluiden te horen zijn die de camera maakt:
 - Tijdens het gebruik van autofocus
 - Tijdens het gebruik van vibratiereductie
 - Tijdens het gebruik van motorgestuurd diafragma
-

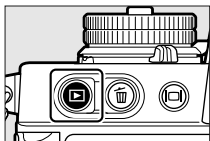

Foto's bekijken

Druk op de -knop om op de monitor of in de zoeker de foto's en video's te bekijken die met de camera zijn opgenomen.

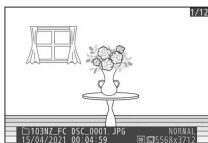

- Druk op  of  of veeg op de monitor naar links of rechts om andere beelden weer te geven.



- Video's worden aangegeven met een -pictogram in de linkerbovenhoek van de monitor. Druk op de -knop of tik op het -pictogram op de monitor om video's af te spelen.

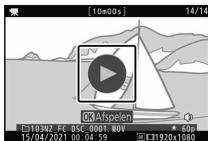

- Druk de ontspanknop half in om de weergave te beëindigen en terug te keren naar de opnamestand.

Problemen oplossen

Voordat u contact opneemt met de klantenservice

Eventuele problemen met de camera kunt u oplossen aan de hand van de volgende stappen. Raadpleeg deze lijst voordat u contact opneemt met uw leverancier of een door Nikon geautoriseerde servicevertegenwoordiger.

STAP 1

Raadpleeg de lijst met veel voorkomende problemen.

Problemen die vaak voorkomen en de oplossingen daarvoor staan beschreven in het gedeelte Problemen oplossen van de *Naslaggids*.

STAP 2

Schakel de camera uit en verwijder de oplaadbare batterij. Wacht ongeveer een minuut, plaats de batterij opnieuw en schakel de camera in.

Na het maken van opnamen kan de camera nog even tijd nodig hebben om gegevens op te slaan op de geheugenkaart. Wacht minstens een minuut voordat u de batterij verwijdert.

STAP 3

Doorzoek de Nikon-websites.

- Ga voor ondersteuning en antwoorden op veelgestelde vragen naar de website voor uw land of regio (□□20).
- Ga om de nieuwste firmware voor uw camera te downloaden naar:
<https://downloadcenter.nikonimglib.com/>



STAP 4

Raadpleeg een door Nikon geautoriseerde servicevertegenwoordiger.

Technische opmerkingen

De camera verzorgen

Opslag

Verwijder de oplaadbare batterij wanneer de camera langere tijd niet wordt gebruikt. Schakel de camera uit voordat u de batterij verwijdert.

Bewaar de camera niet op plekken:

- met slechte ventilatie of een luchtvochtigheid van meer dan 60%
- in de buurt van apparatuur die sterke elektromagnetische velden produceert, zoals een televisie of radio
- met temperaturen van meer dan 50 °C of minder dan -10 °C

De camera en batterij verzorgen: Let op

Verzorging van de camera

- **Niet laten vallen**

Laat de camera of het objectief niet vallen en stel ze niet bloot aan schokken en stoten. Bij blootstelling aan sterke schokken of trillingen kan het product defect raken.

- **Houd droog**

Houd de camera droog. Als het binnenwerk van de camera begint te roesten als gevolg van binnendringend water, is dit mogelijk duur om te repareren, als reparatie überhaupt al mogelijk is.

- **Plotselinge temperatuurschommelingen vermijden**

Als u de camera van een koude omgeving verplaatst naar een warme omgeving, of omgekeerd, kunnen er zich waterdruppels vormen aan de binnen- en buitenzijde van de camera, met mogelijke schade tot gevolg.

Als u de camera wilt meenemen naar een omgeving met een andere temperatuur, doe de camera dan op voorhand in een draagtas of plastic tas (goed sluiten). Haal de camera pas uit de tas zodra de camera zich aan de omgevingstemperatuur heeft aangepast.

- **Uit de buurt houden van sterke magnetische velden**

Statische elektriciteit of de magnetische velden die worden geproduceerd door apparatuur zoals een radiozender kunnen de monitor storen, gegevens op de geheugenkaart beschadigen of de interne elektronica van het product beïnvloeden.

- **Het objectief niet naar de zon richten**

Laat het objectief niet gedurende langere tijd naar de zon of andere sterke lichtbronnen gericht. Fel licht kan de beeldsensor beschadigen of verkleuring of inbranden veroorzaken. Foto's die met de camera worden gemaakt, vertonen dan mogelijk een wit, onscherp effect.

- **Lasers en andere felle lichtbronnen**

Richt geen lasers of andere zeer felle lichtbronnen op het objectief, omdat dit de beeldsensor van de camera kan beschadigen.

- **Reinigen**

Ontdoe de camerabody met een blaasbalgje van stof en pluisjes en veeg de camerabody daarna af met een zachte, droge doek. Als u de camera hebt gebruikt op het strand of aan zee, veeg eventueel zand of zout dan af met een doek die licht bevochtigd is met schoon water. Droog de camera vervolgens goed af.

- **Het objectief en de zoeker reinigen**

Deze glaselementen raken gemakkelijk beschadigd: verwijder stof en pluisjes met een blaasbalgje. Bij gebruik van een spuitbus met lucht moet u de bus goed rechtop houden om te voorkomen dat er vloeistof uit de bus komt die de glaselementen kan beschadigen. Als u vingerafdrukken en andere vlekken van het objectief wilt verwijderen, moet u een beetje lensreiniger aanbrengen op een zachte doek en het objectief daarmee voorzichtig schoonvegen.

- **De beeldsensor niet aanraken**

Oefen onder geen beding druk uit op de beeldsensor, duw er niet op met reinigingshulpmiddelen en stel de sensor nooit bloot aan sterke luchtstromen uit een blaasbalgje. Dit kan krassen of andere schade aan de sensor veroorzaken.

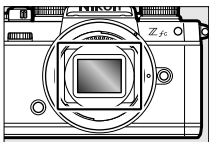

- **De objectiefcontacten**

Houd de objectiefcontacten schoon. Vermijd aanraking met uw vingers.

● **Bewaren in een goed geventileerde ruimte**

Voorkom schimmel of meeldauw door de camera in een droge, goed geventileerde ruimte te bewaren. Berg de camera niet op met nafta- of kamfermottenballen, in de nabijheid van apparaten met sterke elektromagnetische velden of op plaatsen waar hij wordt blootgesteld aan extreem hoge temperaturen, bijvoorbeeld in de buurt van een verwarming of in een afgesloten voertuig op een warme dag. Het niet in acht nemen van deze voorzorgsmaatregelen kan een defect aan het product tot gevolg hebben.

● **Langdurige opslag**

Om schade te voorkomen als gevolg van bijvoorbeeld lekkage van batterijvloeistof, moet u de batterij verwijderen wanneer de camera gedurende langere tijd niet gebruikt zal worden. Berg de camera op in een plastic zak met een droogmiddel. Bewaar echter de lederen cameratas niet in een plastic zak, aangezien het materiaal hierdoor kan worden aangetast. Bewaar de batterij op een koele, droge plaats. Denk eraan dat het droogmiddel na verloop van tijd zijn vermogen om vocht te absorberen verliest en daarom regelmatig dient te worden vervangen. Haal, om schimmel of meeldauw te voorkomen, de camera ten minste een keer per maand uit de opslag, plaats de batterij en druk een aantal malen op de ontspanknop.

● **Schakel het product uit voordat u de batterij verwijdert.**

De oplaadbare batterij verwijderen met ingeschakelde camera kan het product beschadigen. Zorg er vooral voor dat u de voedingsbron niet verwijdert of loskoppelt terwijl beelden worden opgeslagen of verwijderd.

● **Monitor/zoeker**

- De monitoren (inclusief de zoeker) zijn met extreem hoge precisie gebouwd; ten minste 99,99% van de pixels is effectief, met niet meer dan 0,01% ontbrekende of defecte pixels. Hoewel deze schermen pixels kunnen bevatten die altijd branden (wit, rood, blauw of groen) of altijd uit (zwart), is dat dus geen defect. Beelden die met dit apparaat zijn vastgelegd, worden hier niet door beïnvloed. Graag uw begrip hiervoor.

- De beelden in de monitor zijn mogelijk moeilijk te zien in helder licht.
- Oefen geen druk uit op de monitor. De monitor kan hierdoor defect of beschadigd raken. Stof of pluisjes op de monitor kunnen worden verwijderd met een blaasbalgje. Vlekken kunnen worden verwijderd door de monitor lichtjes af te vegen met een zachte doek of zeem. Mocht de monitor breken, pas dan op dat u zich niet verwondt aan glassplinters. Zorg ervoor dat de vloeibare kristallen uit de monitor niet in contact komen met de huid of in de ogen of mond komen.
- Als u een van de volgende symptomen ervaart tijdens het kadreren van opnamen in de zoeker, stop dan het gebruik tot uw toestand verbetert:
 - misselijkheid, oogpijn, oogvermoeidheid,
 - duizeligheid, hoofdpijn, stijfheid in uw nek of schouders,
 - wagenziekte of verlies van hand-oogcoördinatie, of
 - bewegingsziekte.
- Het scherm kan tijdens een serieopname snel aan en uit flikkeren. Door het kijken naar het flikkerende scherm kunt u zich onwel gaan voelen. Stop het gebruik tot uw toestand verbetert.

● **Helder licht en onderwerpen met tegenlicht**

Ruis in de vorm van lijnen kan in zeldzame gevallen verschijnen op foto's met helder licht of onderwerpen met tegenlicht.

✔ Opslagapparatuur weggooien

Houd er rekening mee dat door het verwijderen van beelden of formatteren van geheugenkaarten of andere gegevensopslagapparatuur niet volledig de originele beeldgegevens worden gewist. Verwijderde bestanden kunnen soms worden teruggehaald van weggegooide opslagapparaten met commercieel verkrijgbare software, mogelijk resulterend in kwaadwillend gebruik van persoonlijke beeldgegevens. Het waarborgen van de privacy van dergelijke gegevens is de verantwoordelijkheid van de gebruiker.

Voordat u een gegevensopslagapparaat weggooit, weggeeft of verkoopt, moet u alle gegevens wissen met in de handel verkrijgbare verwijdersoftware of het apparaat formatteren en daarna volledig opnieuw vullen met beelden die geen persoonlijke informatie bevatten (bijvoorbeeld foto's van de lucht). Wees voorzichtig en voorkom letsel bij het fysiek vernietigen van gegevensopslagapparaten. Voordat u de camera afdankt of het eigendom overdraagt, moet u ook de optie [**Alle instellingen terugzetten**] in het setup-menu van de camera gebruiken om netwerkinstellingen en andere persoonlijke informatie te wissen.

Verzorging van de oplaadbare batterij

• Voorzorgsmaatregelen voor gebruik

- Bij onjuist gebruik kunnen batterijen barsten of gaan lekken, waardoor het product gaat roesten. Neem de volgende voorzorgsmaatregelen in acht bij het hanteren van batterijen:
 - Schakel het product uit voordat u de batterij vervangt.
 - Batterijen kunnen na langdurig gebruik heet zijn.
 - Houd de batterijpolen schoon.
 - Gebruik alleen batterijen die zijn goedgekeurd voor gebruik in dit apparaat.
 - Sluit batterijen niet kort, haal ze niet uit elkaar en stel ze niet bloot aan vuur of hoge temperaturen.
 - Als de batterij niet in de camera of oplader is geplaatst, bewaar hem dan in een plastic zak of een andere niet-geleidende verpakking, zodat de polen geïsoleerd zijn.

- Als de batterij heet is, bijvoorbeeld onmiddellijk na gebruik, moet u wachten tot hij is afgekoeld alvorens hem op te laden. Proberen om de batterij op te laden terwijl de interne temperatuur ervan hoog is, heeft een negatieve invloed op de prestaties van de batterij, en hij wordt mogelijk niet of slechts gedeeltelijk opgeladen.
- Als de batterij gedurende langere tijd niet zal worden gebruikt, plaats deze dan in de camera en laat hem leeg lopen voordat u hem uit de camera verwijdert voor opslag. De batterij moet worden bewaard op een koele, droge plaats met een omgevingstemperatuur van 15 °C tot 25 °C. Vermijd hete of extreem koude locaties.
- Batterijen moeten binnen zes maanden voor gebruik worden opgeladen. Laad, als hij gedurende lange periodes niet wordt gebruikt, eens in de zes maanden de batterij op en gebruik de camera om hem leeg te laten lopen, voordat u hem weer opslaat op een koele locatie.
- Haal de batterij uit de camera of lader wanneer hij niet in gebruik is. De camera en de lader gebruiken kleine hoeveelheden stroom, zelfs als ze uit staan, en ze kunnen de batterij zodanig ontladen dat deze niet langer functioneert.
- Gebruik de batterij niet bij omgevingstemperaturen lager dan 0 °C of hoger dan 40 °C. Het niet in acht nemen van deze voorzorgsmaatregel kan de batterij beschadigen of de prestaties doen verslechteren. Laad de batterij binnenshuis op bij omgevingstemperaturen van 5 °C tot 35 °C. De batterij laadt niet op bij temperaturen lager dan 0 °C of hoger dan 60 °C.
- De capaciteit kan afnemen en de oplaadtijden kunnen toenemen bij batterijtemperaturen van 0 °C tot 15 °C en van 45 °C tot 60 °C.
- Batterijen vertonen in het algemeen een verminderde oplaadcapaciteit bij lage omgevingstemperaturen.
- Batterijen vertonen in het algemeen een verminderde beschikbare capaciteit bij lage omgevingstemperaturen. De verandering in capaciteit afhankelijk van temperatuur is te zien op de batterijniveaueergave op de camera. Daardoor kan de batterijweergave een vermindering in capaciteit vertonen naarmate de temperatuur daalt, zelfs wanneer de batterij volledig is opgeladen.

- Batterijen kunnen na gebruik heet zijn. Ga daarom voorzichtig te werk wanneer u batterijen uit de camera verwijdert.

● **Batterijen voor gebruik opladen**

Laad de batterij voor gebruik op. De meegeleverde batterij wordt bij verzending niet volledig opgeladen.

● **Reservebatterijen gereed houden**

Leg, voordat u foto's maakt, een reservebatterij klaar en zorg ervoor dat hij volledig opgeladen is. Afhankelijk van waar u zich bevindt, kan het soms moeilijk zijn om snel vervangende batterijen te kopen.

● **Volledig opgeladen reservebatterijen gereed houden op koude dagen**

Gedeeltelijk opgeladen batterijen werken mogelijk niet op koude dagen. Laad bij koud weer een batterij op voor gebruik en zet op een warme plaats een andere klaar ter vervanging, indien nodig. Eenmaal opgewarmd, kan een koude batterij soms een deel van zijn lading terugkrijgen.

● **Batterijniveau**

- Het herhaaldelijk in- of uitschakelen van de camera met volledig ontladen batterij verkort de gebruiksduur van de batterij. Batterijen die volledig ontladen zijn, moeten voor gebruik worden opgeladen.
- Wanneer een volledig opgeladen batterij zijn lading merkbaar minder lang behoudt (bij kamertemperatuur), wijst dit erop dat de batterij moet worden vervangen. Koop een nieuwe oplaadbare batterij.

● **Volledig opgeladen batterijen nooit verder opladen**

Doorgaan met opladen van de batterij nadat deze volledig is opgeladen kan de prestaties van de batterij nadelig beïnvloeden.

● **Gebruikte batterijen recyclen**

Recycle oplaadbare accu's overeenkomstig de lokale voorschriften, waarbij niet moet worden vergeten de aansluitingen met plakband te isoleren.

De lader gebruiken

- Beweeg de lader niet en raak de batterij niet aan tijdens het opladen; het niet in acht nemen van deze voorzorgsmaatregel kan in zeer zeldzame gevallen tot gevolg hebben dat de lader aanduïdt dat het opladen is voltooid terwijl de batterij slechts gedeeltelijk is opgeladen. Verwijder de batterij en plaats deze terug om het opladen opnieuw te starten.
- Veroorzaak geen kortsluiting in de aansluitingen van de lader. Het niet in acht nemen van deze waarschuwing kan leiden tot oververhitting en schade aan de lader.
- Trek de stekker van de lader uit het stopcontact wanneer deze niet in gebruik is.
- Gebruik de batterijlader MH-32 alleen met geschikte batterijen.
- Gebruik geen laders met een beschadiging die de binnenkant blootstelt of die ongewone geluiden produceren bij gebruik.
- De symbolen op dit product geven het volgende weer:
~ AC, --- DC,  Klasse II-apparatuur (De constructie van het product is dubbel geïsoleerd.)

De lichtnetlaadadapter gebruiken

- Beweeg de camera niet en raak de batterij niet aan tijdens het opladen. Het niet in acht nemen van deze voorzorgsmaatregel kan er in zeer zeldzame gevallen toe leiden dat de camera aanduïdt dat het opladen is voltooid, terwijl de batterij slechts gedeeltelijk is opgeladen. Koppel de adapter af en weer aan om het opladen opnieuw te starten.
- Veroorzaak geen kortsluiting in de aansluitingen van de adapter. Het niet in acht nemen van deze waarschuwing kan leiden tot oververhitting en schade aan de lader.
- Trek de stekker van de adapter uit het stopcontact wanneer deze niet in gebruik is.
- Gebruik geen adapters met een beschadiging die de binnenkant blootstelt of die ongewone geluiden produceren bij gebruik.
- De symbolen op dit product geven het volgende weer:

~ AC, = DC, ☐ Klasse II-apparatuur (De constructie van het product is dubbel geïsoleerd.)

Handelsmerken en licenties

- De SD-, SDHC- en SDXC-logo's zijn handelsmerken van SD-3C, LLC.
- Windows is een geregistreerd handelsmerk of een handelsmerk van Microsoft Corporation in de Verenigde Staten en/of andere landen.
- Apple®, App Store®, de Apple-logo's, iPhone®, iPad®, Mac en macOS zijn handelsmerken van Apple Inc. geregistreerd in de VS en/of andere landen.
- Android, Google Play en het Google Play-logo zijn handelsmerken van Google LLC. De Android-robot wordt gereproduceerd of aangepast op basis van materiaal dat door Google is gemaakt en gedeeld, en wordt gebruikt volgens de voorwaarden van de Creative Commons-licentie 3.0 (Naamsvermelding).
- IOS is een handelsmerk of geregistreerd handelsmerk van Cisco Systems, Inc., in de Verenigde Staten en/of andere landen en wordt onder licentie gebruikt.
- HDMI, het HDMI-logo en High-Definition Multimedia Interface zijn handelsmerken of geregistreerde handelsmerken van HDMI Licensing, LLC.

HDMI

- Het Bluetooth®-woordmerk en logo zijn geregistreerde handelsmerken die eigendom zijn van Bluetooth SIG, Inc. en elk gebruik van dergelijke merken door Nikon geschiedt onder licentie.
- Wi-Fi en het Wi-Fi-logo zijn handelsmerken of geregistreerde handelsmerken van de Wi-Fi Alliance.
- Alle overige handelsmerken in dit document of de overige documentatie die met uw Nikon product wordt meegeleverd, zijn handelsmerken of geregistreerde handelsmerken van de betreffende rechthebbenden.
- Use of the Made for Apple badge means that an accessory has been designed to connect specifically to the Apple products identified in the badge, and has been certified by the developer to meet Apple

performance standards. Apple is not responsible for the operation of this device or its compliance with safety and regulatory standards. Please note that the use of this accessory with an Apple product may affect wireless performance.

- De software voor dit product omvat opensourcesoftware die auteursrechtelijk beschermd is door derden. De voorwaarden van de licenties voor deze opensourcesoftware vindt u in de *Naslaggids*.
<https://downloadcenter.nikonimglib.com/>

Meldingen

• Meldingen voor klanten in Europa

LET OP: ONTPLOFFINGSGEVAAR ALS ACCU/BATTERIJ WORDT VERVANGEN DOOR EEN ONJUIST TYPE. GOOI GEBRUIKTE ACCU'S/BATTERIEN WEG VOLGENS DE INSTRUCTIES.

Dit symbool geeft aan dat elektrische en elektronische apparaten via gescheiden inzameling moeten worden afgevoerd.



Het volgende is alleen van toepassing op gebruikers in Europese landen:

- Dit product moet gescheiden van het overige afval worden ingeleverd bij een daarvoor bestemd inzamelingspunt. Gooi dit product niet weg als huishoudelijk afval.
- Gescheiden inzameling en recycling helpt bij het behoud van natuurlijke bronnen en voorkomt negatieve gevolgen voor de menselijke gezondheid en het milieu die kunnen ontstaan door een onjuiste verwerking van afval.
- Neem voor meer informatie contact op met de leverancier of de gemeentelijke reinigingsdienst.

Dit symbool op de accu/batterij duidt aan dat de accu/batterij afzonderlijk moet worden ingezameld.



Het volgende is alleen van toepassing op gebruikers in Europese landen:

- Alle accu's/batterijen, al dan niet voorzien van dit symbool, moeten gescheiden van het overige afval worden ingeleverd bij een daarvoor bestemd inzamelingspunt. Gooi dit product niet weg als huishoudelijk afval.
- Neem voor meer informatie contact op met de leverancier of de gemeentelijke reinigingsdienst.

Bluetooth en Wi-Fi (draadloos LAN)

Dit product valt onder de United States Export Administration Regulations (EAR). Toestemming van de regering van de Verenigde Staten is niet vereist voor export naar andere landen dan de hier vermelde landen waarvoor op het moment van schrijven een embargo of speciale controles gelden: Cuba, Iran, Noord-Korea, Soedan en Syrië (lijst onderhevig aan veranderingen).

Het gebruik van draadloze apparaten kan verboden zijn in sommige landen of regio's. Neem contact op met een door Nikon geautoriseerde servicevertegenwoordiger alvorens gebruik te maken van de draadloze functies van dit product buiten het land van aankoop.

De Bluetooth-zender in dit apparaat werkt in de 2,4 GHz band.

• **Kennisgeving voor klanten in Europa en in landen die voldoen aan de Richtlijn radioapparatuur**

Hierbij verklaart Nikon Corporation dat het radioapparatuurtype Z fc overeenkomt met Richtlijn 2014/53/EU.



De volledige tekst van de EU-conformiteitsverklaring is beschikbaar op het volgende internetadres:

https://imaging.nikon.com/support/pdf/DoC_N2016.pdf

Wi-Fi

• **Werkfrequentie:**

- 2.412–2.462 MHz (kanaal 11; Afrika, Azië, Bolivia, Europa en Oceanië)
- 2.412–2.462 MHz (kanaal 11), 5.180–5.825 MHz (5.180–5.580 MHz, 5.660–5.700 MHz en 5.745–5.825 MHz) (VS, Canada, Mexico)
- 2.412–2.462 MHz (kanaal 11), 5.180–5.805 MHz (5.180–5.320 MHz en 5.745–5.805 MHz) (andere landen in Noord- en Zuid-Amerika)

• **Maximale stroomsterkte (EIRP):**

- 2,4 GHz band: 8,1 dBm
- 5 GHz band: 7,9 dBm (landen in Noord- en Zuid-Amerika)

Bluetooth

- **Werkfrequentie:**
 - Bluetooth: 2.402–2.480 MHz
 - Bluetooth Low Energy: 2.402–2.480 MHz
- **Maximale stroomsterkte (EIRP):**
 - Bluetooth: 2,6 dBm
 - Bluetooth Low Energy: 1,1 dBm

☑ Conformiteitsmarkering

Een deel van de normen waaraan de camera voldoet, kan worden bekeken met behulp van de optie **[Conformiteitsmarkering]** in het setup-menu.

☑ Certificaten

• Maroc/

المغرب

AGREE PAR L'ANRT MAROC

Numéro d'agrément : MR00027908ANRT2021



• México

La operación de este equipo está sujeta a las siguientes dos condiciones:

- (1) es posible que este equipo o dispositivo no cause interferencia perjudicial y
- (2) este equipo o dispositivo debe aceptar cualquier interferencia, incluyendo la que pueda causar su operación no deseada.



A series of horizontal dashed lines spanning the width of the page, intended for handwriting practice.



A series of horizontal dashed lines spanning the width of the page, intended for handwriting practice.



A series of horizontal dashed lines spanning the width of the page, intended for handwriting practice. There are 15 lines in total, starting from the top right and extending to the left edge of the page.

Garantievoorwaarden

Garantievoorwaarden - Nikon Europees garantiebewijs

Beste Nikon-klant,

Hartelijk bedankt voor uw aanschaf van dit Nikon-product. In het geval dat uw Nikon-product onder garantie moet worden gerepareerd, dient u contact op te nemen met de leverancier waar u het product hebt gekocht of een lid van ons servicenetwerk binnen de verkoopregio van Nikon Europe B.V. (bijv. Europa/Rusland/overige). Ga voor meer informatie naar:

<https://www.nikoneurope.com>

We raden u aan om de gebruikershandleiding aandachtig te lezen voordat u contact opneemt met de leverancier of ons servicenetwerk om onnodig ongemak te voorkomen.

De garantie van uw Nikon-apparaat dekt productiefouten gedurende één vol jaar na de datum van de oorspronkelijke aankoop. Als het product gedurende deze garantieperiode defect blijkt te zijn vanwege ondeugdelijk materiaal of een productiefout, zal ons servicenetwerk binnen de verkoopregio van Nikon Europe B.V. het product repareren volgens de hieronder beschreven voorwaarden en bepalingen, zonder dat hiervoor kosten voor arbeid of onderdelen in rekening worden gebracht. Nikon behoudt zich het recht voor om (naar eigen goeddunken) het product te vervangen of te repareren.

1. De garantie is slechts geldig wanneer het ingevulde garantiebewijs en de originele factuur of bon waarop aankoopdatum, type van het product en naam van de verkoper vermeld zijn, samen met het product getoond kunnen worden. Nikon behoudt zich het recht voor gratis reparatie te weigeren wanneer bovenstaande documenten niet getoond kunnen worden of wanneer de informatie erin incompleet of onleesbaar is.
2. Onder de garantie vallen niet:
 - noodzakelijk onderhoud of reparatie dan wel vervanging van delen als gevolg van normale slijtage;

- modificaties om de gebruiksmogelijkheden van het product, als beschreven in de gebruiksaanwijzing, uit te breiden, zonder voorafgaande schriftelijke toestemming van Nikon;
 - vervoerskosten en elk risico van het vervoer dat direct of indirect is verbonden aan de garantie van de producten;
 - alle schade als gevolg van veranderingen of aanpassingen van het product, zonder voorafgaande schriftelijke toestemming van Nikon, om te voldoen aan de locale of nationale normen die gelden in elk ander land dan dat waarvoor het product oorspronkelijk was ontworpen en/of gefabriceerd;
- 3.** De garantie zal niet van toepassing zijn in het geval van:
- schade als een gevolg van foutief gebruik waarbij inbegrepen maar niet beperkt tot het niet gebruiken van het product voor de gebruikelijke doeleinden of volgens de gebruiksaanwijzing voor juist gebruik en onderhoud, en de installatie of het gebruik van het product waarbij de veiligheidsnormen die van kracht zijn in het land waar het product wordt gebruikt niet worden gehanteerd;
 - schade als een gevolg van ongelukken waarbij inbegrepen maar niet beperkt tot bliksem, water, vuur, misbruik of verwaarlozing;
 - verandering, uitwissing, onleesbaarheid of verwijdering van model- of serienummer op het product;
 - schade als een gevolg van reparaties of aanpassingen uitgevoerd door niet erkende serviceorganisaties of personen;
 - defecten in het systeem waarin het product is ingebouwd of waarmee het wordt gebruikt;
- 4.** Dit garantiebewijs heeft geen betrekking op de wettelijke rechten van de consument volgens de toepasselijke nationale wetten die van kracht zijn, noch op het wettelijk recht van de consument tegenover de verkoper voortkomend uit zijn/haar koop/aanschaf-contract.

Mededeling: Een overzicht van alle erkende Nikon onderhoudsdiensten vindt u online via deze koppeling

(URL = <https://www.nikoneurope.com>).

Deze handleiding mag op geen enkele manier volledig of gedeeltelijk (behalve voor korte citaten in kritische artikelen of besprekingen) worden gereproduceerd zonder de schriftelijke toestemming van NIKON CORPORATION.

NIKON CORPORATION

© 2021 Nikon Corporation



CT5E04(1F)
6MOA941F-04