

# Nikon

DIGITALE CAMERA

# Z 5

## Gebruikshandleiding

Kennismaking met de camera	1
Eerste stappen	5
Basisfotografie en weergave	15
Technische opmerkingen	20
Kitobjectief	44

- Lees deze handleiding grondig door voordat u de camera gebruikt.
- Om correct gebruik van de camera te verzekeren, vergeet niet "Voor uw Veiligheid" te lezen (pagina xv).
- Bewaar deze handleiding na het lezen op een gemakkelijk toegankelijke plaats voor later gebruik.



Scannen voor gedetailleerde bedieningsinstructies.

nikon downloadcentrum Z 5



## Pakketinhoud

Controleer of alle hier genoemde items met uw camera zijn meegeleverd.

- Camera

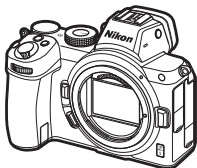

- BF-N1 bodydop



- DK-29 rubberen oogschelp (is bevestigd aan camera)



- EN-EL15c oplaadbare Li-ionbatterij met afdekkapje

- MH-25a batterijlader (wordt met een type en vorm stekkeradapter of netsnoer geleverd dat verschilt per land of regio van verkoop)

- Riem

- Garantie (afgedrukt op de achterkant van deze handleiding)

- Gebruikshandleiding*

- UC-E24 USB-kabel

- BS-1 afdekkapje accessoireschoen

- Geheugenkaarten worden afzonderlijk verkocht.
- Kopers van de optionele objectiefset moeten controleren of het pakket ook een objectief bevat. Handleidingen voor het objectief kunnen ook meegeleverd zijn.

**Z 5 Model Name: N1933**

---

## ✓ **Het Nikon Downloadcentrum**

Een PDF-versie van deze handleiding is beschikbaar via het Nikon Downloadcentrum, evenals een *Naslaggids* in het Engels met uitvoerige bedieningsinstructies die online kan worden bekeken in HTML. Bezoek het Nikon



Downloadcentrum om firmware-updates, NX Studio en andere Nikon-software en handleidingen voor Nikon-producten inclusief camera's, NIKKOR-objectieven en flitsers te downloaden.



<https://downloadcenter.nikonimglib.com/>

---

# Over deze handleiding

## ■ Symbolen

De volgende symbolen en conventies worden in deze handleiding gebruikt. Gebruik ze om de informatie te vinden die u nodig heeft.

	Dit pictogram duidt opmerkingen aan, informatie die moet worden gelezen voordat dit product in gebruik wordt genomen.
	Dit pictogram duidt tips aan, extra informatie die handig kan zijn bij het gebruik van dit product.
	Dit pictogram verwijst naar andere secties in deze handleiding.

## ■ Conventies

- Deze camera maakt gebruik van SD-, SDHC- en SDXC-geheugenkaarten, in deze handleiding wordt hiernaar steeds verwezen als “geheugenkaarten”. SD, SDHC en SDXC kunnen soms ook worden aangeduid als “SD-geheugenkaarten”.
- In deze handleiding worden batterijladers “batterijladers” of “laders” genoemd.
- In deze handleiding wordt de weergave in de cameramonitor en zoeker tijdens het opnemen aangeduid als de “opnameweergave”; meestal is het de monitor die in de afbeeldingen wordt getoond.
- In deze handleiding worden smartphones en tablets “smartapparaten” genoemd.
- In deze handleiding wordt de term “standaardinstellingen” gebruikt om te verwijzen naar de instellingen die bij verzending effectief waren. De uitleg die wordt gegeven in deze handleiding gaat ervan uit dat de standaardinstellingen worden gebruikt.

---

### **⚠ Voor uw veiligheid**

“Voor uw veiligheid” bevat belangrijke veiligheidsinstructies. Lees deze voordat u de camera gebruikt. Voor meer informatie, zie “Voor uw veiligheid” (📖 xv).

---

## **■ Nikon gebruikersondersteuning**

Bezoek de volgende website om uw camera te registreren en op de hoogte te blijven van de meest recente productinformatie. U vindt hier antwoorden op veelgestelde vragen (FAQ's) en u kunt contact met ons opnemen voor technische bijstand.

<https://www.europe-nikon.com/support>

# Inhoudsopgave

Pakketinhoud .....	ii
Over deze handleiding .....	iv
Menulijst .....	viii
Voor uw veiligheid .....	xv
Kennisgevingen .....	xx
<b>Kennismaking met de camera</b>	<b>1</b>
<hr/>	
Onderdelen van de camera .....	1
Camerabody .....	1
<b>Eerste stappen</b>	<b>5</b>
<hr/>	
Het opladen van de batterij .....	5
Het plaatsen van de batterij .....	7
De batterij verwijderen .....	7
Geheugenkaarten plaatsen .....	8
Geheugenkaarten verwijderen .....	8
Een objectief bevestigen .....	9
Objectieven losmaken .....	10
Kies een taal en stel de klok in .....	11
<b>Basisfotografie en weergave</b>	<b>15</b>
<hr/>	
Foto's maken (  Automatisch) .....	15
Films opnemen (  -stand) .....	17
Weergave .....	18
Foto's bekijken .....	18
Films bekijken .....	19

## **Technische opmerkingen** **20**

---

Specificaties .....	20
Nikon Z 5 digitale camera .....	20
Goedgekeurde geheugenkaarten .....	33
Draagbare opladers (powerbanks).....	34
Handelsmerken en Licenties .....	35
Kennisgevingen .....	39
Bluetooth en Wi-Fi (Draadloos LAN).....	40

## **Kitobjectief** **44**

---

NIKKOR Z 24–70mm f/4 S-objectief .....	44
Onderdelen van het objectief:	
namen en functies .....	44
Specificaties .....	45
NIKKOR Z 24–200mm f/4–6.3 VR-objectief .....	46
Onderdelen van het objectief:	
namen en functies .....	46
Specificaties .....	47
NIKKOR Z 24–50mm f/4–6.3-objectief .....	49
Onderdelen van het objectief:	
namen en functies .....	49
Specificaties .....	50

Garantievoorwaarden - Nikon Europees garantiebewijs .....	53
---	----

# Menulijst

De camera beschikt over de volgende menu's. Voor een volledige beschrijving van de afzonderlijke menupunten, zie het hoofdstuk "Menugids" in de *Online handleiding*.

<b>WEERGAVEMENU</b>	<b>FOTO-OPNAMEMENU</b>
Wissen	Zet foto-opnamemenu terug.
Weergavemap	Opslagmap
Weergaveopties	Naamgeving bestanden
Weergavesleuf bij twee indelingen	Functie van kaart in sleuf 2
Controlebeeld	Kies beeldveld
Na wissen	Beeldkwaliteit
Draai portret	Beeldformaat
Beeld(en) kopiëren	NEF (RAW)-opname
Diashow	ISO-gevoeligheid instellen
Score	Witbalans
	Picture Control instellen
	Picture Control beheren
	Kleurruimte
	Actieve D-Lighting
	Ruisonderdr. lange tijdopname
	Hoge ISO-ruisonderdruk.
	Vignetteringscorrectie



**FOTO-OPNAMEMENU**

Diffractiecorrectie
Autom. vertekeningscorrectie
Opname met flikkerreductie
Lichtmeting
Flitsregeling
Flitsstand
Flitscorrectie
Scherpstelstand
AF-veldstand
Vibratiereductie
Automatische bracketing
Meervoudige belichting
HDR (hoog dynam. bereik)
Intervalopname
Time-lapse-film
Opname met focus-shift
Stil fotograferen

**FILMOPNAMEMENU**

Filmopnamemenu terugzetten
Naamgeving bestanden
Bestemming
Kies beeldveld
Beeldformaat/beeldsnelheid
Filmkwaliteit
Bestandstype voor film
ISO-gevoeligheid instellen
Witbalans
Picture Control instellen
Picture Control beheren
Actieve D-Lighting
Hoge ISO-ruisonderdruk.
Vignetteringscorrectie
Diffractiecorrectie
Autom. vertekeningscorrectie
Flikkerreductie

**FILMOPNAMEMENU**

Lichtmeting

Scherpstelstand

AF-veldstand

Vibratiereductie

Elektronische VR

Microfoongevoeligheid

Demper

Frequentiebereik

Onderdrukking windruis

Volume hoofdtelefoon

Tijdcode

**MENU PERSOONLIJKE INST.**

Herstel pers. instellingen

a Autofocus

a1 Selectie AF-C-prioriteit

a2 Selectie AF-S-prioriteit

a3 Focus-tracking met Lock-On

a4 Auto veld-AF gezicht-/oogherk.

a5 Gebruikte scherpstelpunten

a6 Punten opslaan per stand

a7 AF-activering

a8 Selectie AF-veldst. beperken

a9 Doorloop scherpstelpunt

a10 Opties voor scherpstelpunt

a11 AF bij weinig licht

a12 Ingebouwde AF-hulpverlichting

a13 Handm. scherpstelring in AF-st.

**MENU PERSOONLIJKE INST.****b Lichtmeting/belichting**

b1	Stapgrootte inst. belichting
b2	Eenv. belichtingscorrectie
b3	Centrumgericht meetveld
b4	Fijnafst. voor opt. belichting

**c Timers/AE-vergrendeling**

c1	AE-vergrend. ontspanknop
c2	Zelfontspanner
c3	Uitschakelvertraging

**MENU PERSOONLIJKE INST.****d Opnemen/weergeven**

d1	Opnamesnelheid CL-stand
d2	Max. aant. continu-opn.
d3	Opties synchroon ontspannen
d4	Belichtingsvertragingstand
d5	Type sluiters
d6	Opeenvolgende nummering
d7	Instell. toepassen op livebeeld
d8	Rasterweergave
d9	Peakingmarkeringen
d10	Alle weergeven in continustand

**MENU PERSOONLIJKE INST.**

## e Bracketing/flits

e1	Flitssynchronisatiesnelheid
e2	Langste sluitertijd bij flits
e3	Belichtingscorr. voor flitser
e4	Autom inst ISO-gevoeligheid ⚡
e5	Testflits
e6	Auto bracketing (stand M)
e7	Bracketingvolgorde

**MENU PERSOONLIJKE INST.**

## f Bediening

f1	Menu <b>i</b> aanpassen
f2	Aangepaste knoppen
f3	OK-knop
f4	Sluiterijd en diafragma vergr.
f5	Functie instelschijven inst.
f6	Knop loslaten voor instelsch.
f7	Aanduidingen omkeren

## g Film

g1	Menu <b>i</b> aanpassen
g2	Aangepaste knoppen
g3	OK-knop
g4	AF-snelheid
g5	Gevoeligheid AF-tracking
g6	Weergave hoge lichten

<b>SETUP-MENU</b>
Geheugenkaart formatteren
Gebruikersinstellingen opslaan
Gebruikersinstell. terugzetten
Taal (Language)
Tijdzone en datum
Monitorhelderheid
Kleurbalans monitor
Helderheid zoeker
Kleurbalans zoeker
Selectie monitorstand beperken
Informatiescherm
Opties voor AF-fijnafstelling
Objectief zonder CPU
Beeldsensor reinigen
Stof-referentiefoto
Pixel-mapping
Beeldcommentaar
Copyrightinformatie

<b>SETUP-MENU</b>
Signaalopties
Aanraakbediening
HDMI
Locatiegegevens
Opties draadl. afstandsbed. (WR)
Fn-knop afstandsbed. (WR) toew.
Vliegtuigmodus
Verbinden met smartapparaat
Verbinden met pc
Conformiteitsmarkering
Batterij-informatie
Stroomvoorziening via USB
Energiebesparing
Ontspannen bij geen kaart
Menu-instellingen opslaan/laden
Alle instellingen terugzetten
Firmwareversie

**RETOUCHEERMENU**

---

NEF (RAW)-verwerking

---

Bijsnijden

---

Formaat wijzigen

---

D-Lighting

---

Rode-ogencorrectie

---

Rechtzetten

---

Vertekeningcorrectie

---

Perspectiefcorrectie

---

Monochroom

---

Beeld-op-beeld

---

Film bijsnijden

---

**MIJN MENU**

---

Opties toevoegen

---

Opties verwijderen

---

Opties sorteren

---

Tab kiezen

---

# Voor uw veiligheid

Om schade aan eigendommen of letsel aan uzelf of anderen te voorkomen, lees "Voor uw veiligheid" in zijn geheel door alvorens dit product te gebruiken.

Bewaar deze veiligheidsinstructies daar waar iedere gebruiker van dit product ze kan lezen.

**⚠ GEVAAR:** Het niet in acht nemen van deze voorzorgsmaatregelen, gemarkeerd met dit pictogram, zorgt voor groot gevaar voor de dood of ernstig letsel.

**⚠ WAARSCHUWING:** Het niet in acht nemen van deze voorzorgsmaatregelen, gemarkeerd met dit pictogram, kan de dood of ernstig letsel tot gevolg hebben.

**⚠ LET OP:** Het niet in acht nemen van deze voorzorgsmaatregelen, gemarkeerd met dit pictogram, kan letsel of schade aan eigendommen tot gevolg hebben.

## WAARSCHUWING

**Niet gebruiken tijdens het lopen of het bedienen van een voertuig.**

Het niet in acht nemen van deze voorzorgsmaatregel kan ongelukken of ander letsel veroorzaken.

**Dit product niet uit elkaar halen of aanpassen. Raak geen interne delen aan die worden blootgesteld als gevolg van een val of ander ongeluk.**

Het niet in acht nemen van deze voorzorgsmaatregelen kan een elektrische schok of ander letsel tot gevolg hebben.

**Mocht u afwijkingen aan het product ontdekken zoals het produceren van rook, hitte of ongebruikelijke geuren, ontkoppel dan onmiddellijk de accu of voedingsbron.**

Voortgaand gebruik kan brand, brandwonden of ander letsel veroorzaken.

**Houd droog. Niet met natte handen vastpakken. Pak de stekker niet met natte handen vast.**

Het niet in acht nemen van deze voorzorgsmaatregelen kan brand of een elektrische schok tot gevolg hebben.

**Laat uw huid niet langdurig in contact komen met dit product terwijl deze in en uit het stopcontact wordt gehaald.**

Het niet in acht nemen van deze voorzorgsmaatregel kan lichte brandwonden tot gevolg hebben.

---

**Gebruik dit product niet in de aanwezigheid van ontvlambaar stof of gas zoals propaan, benzine of spuitbussen.**

Het niet in acht nemen van deze voorzorgsmaatregel kan een explosie of brand tot gevolg hebben.

---

**Kijk niet rechtstreeks in de zon of andere felle lichtbronnen door middel van het objectief.**

Het niet in acht nemen van deze voorzorgsmaatregel kan beperkt gezichtsvermogen tot gevolg hebben.

---

**Richt de flitser of AF-hulpverlichting niet op de bestuurder van een motorvoertuig.**

Het niet in acht nemen van deze voorzorgsmaatregel kan ongelukken tot gevolg hebben.

---

**Houd dit product uit de buurt van kinderen.**

Het niet in acht nemen van deze voorzorgsmaatregel kan letsel of een defect aan het product tot gevolg hebben. Merk bovendien op dat kleine onderdelen verstikkingsgevaar opleveren. Mocht een kind onderdelen van dit product inslikken, zoek dan onmiddellijk medische hulp.

---

**Wikkel, draai en raak niet verstrikt in de riemen om uw nek.**

Het niet in acht nemen van deze voorzorgsmaatregel kan ongelukken tot gevolg hebben.

---

**Gebruik geen accu's, laders of lichtnetadapters die niet specifiek zijn bedoeld voor gebruik met dit product. Bij het gebruik van accu's, laders en lichtnetadapters die bedoeld zijn voor gebruik met dit product, ga geen:**

- Snoeren of kabels beschadigen, aanpassen, met overmatige kracht trekken aan of buigen van kabels of ze onder zware voorwerpen plaatsen of ze blootstellen aan hitte of vlammen.
- Reisadapters of adapters gebruiken die speciaal ontworpen zijn om van de ene spanning naar een andere spanning over te schakelen, of met DC-naar-AC-omvormers.

Het niet in acht nemen van deze voorzorgsmaatregelen kan brand of een elektrische schok tot gevolg hebben.

---



**Pak de stekker niet vast tijdens het opladen van het product of gebruik van de lichtnetadapter tijdens onweersbuien.**

Het niet in acht nemen van deze voorzorgsmaatregel kan een elektrische schok tot gevolg hebben.

---

**Pak niet met blote handen vast op plaatsen die worden blootgesteld aan extreem hoge en lage temperaturen.**

Het niet in acht nemen van deze voorzorgsmaatregel kan brandwonden of bevrozingsverschijnselen tot gevolg hebben.

---

 **LET OP**

**Laat het objectief niet naar de zon of andere sterke lichtbronnen gericht.**

Licht dat wordt geconvergeerd door het objectief kan brand of schade aan de interne onderdelen van het product veroorzaken. Houd de zon goed buiten beeld bij het fotograferen van onderwerpen met tegenlicht. Zonlicht geconvergeerd in de camera wanneer de zon zich dicht bij het beeld bevindt, kan brand veroorzaken.

---

**Schakel dit product uit wanneer het gebruik ervan verboden is. Schakel draadloze functies uit wanneer het gebruik van draadloze apparatuur verboden is.**

De radiofrequentie-emissies geproduceerd door dit product kunnen interfereren met apparatuur aan boord van vliegtuigen of in ziekenhuizen of andere medische faciliteiten.

---

**Verwijder de accu en ontkoppel de lichtnetadapter als voor langere tijd geen gebruik wordt gemaakt van dit product.**

Het niet in acht nemen van deze voorzorgsmaatregel kan brand of een defect aan het product tot gevolg hebben.

---

**Laat de flitser niet flitsen terwijl deze in contact is met of zich nabij de huid of voorwerpen bevindt.**

Het niet in acht nemen van deze voorzorgsmaatregel kan brandwonden of brand tot gevolg hebben.

---

**Laat het product niet achter op een plaats waar het voor langere tijd wordt blootgesteld aan extreem hoge temperaturen, zoals in een afgesloten auto of in direct zonlicht.**

Het niet in acht nemen van deze voorzorgsmaatregel kan brand of een defect aan het product tot gevolg hebben.

---

**Kijk niet rechtstreeks in de AF-hulpverlichting.**

Het niet in acht nemen van deze voorzorgsmaatregel kan nadelige effecten hebben op het gezichtsvermogen.

---

**Geen camera's of lenzen vervoeren met bevestigde statieven of soortgelijke accessoires.**

Het niet in acht nemen van deze voorzorgsmaatregel kan letsel of een defect aan het product tot gevolg hebben.

---

## **GEVAAR (Accu's)**

**Voorkom onjuist gebruik van accu's.**

Het niet in acht nemen van de volgende voorzorgsmaatregelen kan ervoor zorgen dat de accu's lekken, oververhit raken, scheuren of vlam vatten.

- Gebruik uitsluitend oplaadbare accu's die zijn goedgekeurd voor gebruik in dit product.
  - Stel accu's niet bloot aan vlammen of extreme hitte.
  - Haal niet uit elkaar.
  - Sluit de aansluitingen niet kort door ze in aanraking te laten komen met kettingen, haarspelden of andere metalen voorwerpen.
  - Stel accu's of de producten waarin ze worden geplaatst, niet bloot aan krachtige fysieke schokken.
  - Ga niet op accu's staan, doorboor ze niet met spijkers en sla er niet op met hamers.
- 

**Laad alleen op zoals is aangegeven.**

Het niet in acht nemen van deze voorzorgsmaatregel kan ervoor zorgen dat de accu's lekken, oververhit raken, scheuren of vlam vatten.

---

**Als accuvloeistof in aanraking komt met de ogen, spoel dan met veel schoon water en zoek onmiddellijk medische hulp.**

Het uitstellen van deze handeling kan oogletsel tot gevolg hebben.

---

**Volg de instructies van het luchtvaartpersoneel.**

Accu's die op grote hoogte onbeheerd worden achtergelaten in een drukloze omgeving kunnen lekken, oververhit raken, scheuren of in brand vliegen.

---

## **WAARSCHUWING (Accu's)**

**Houd accu's buiten bereik van kinderen.**

Mocht een kind een accu inslikken, zoek dan onmiddellijk medische hulp.

---

**Houd accu's buiten het bereik van huisdieren en andere dieren.**

De accu's kunnen lekken, oververhitten, scheuren of vlam vatten als erin wordt gebeten, op gekauwd of als ze op andere wijze door dieren worden beschadigd.

---

**Dompel accu's niet onder in water en stel ze niet bloot aan regen.**

Het niet in acht nemen van deze voorzorgsmaatregel kan brand of een defect aan het product tot gevolg hebben. Droog het product onmiddellijk met een handdoek of gelijkwaardig voorwerp, mocht deze nat worden.

---

**Stop het gebruik onmiddellijk indien u veranderingen aan de accu's opmerkt, zoals verkleuring en vervorming. Stop met het opladen van EN-EL15c oplaadbare accu's als ze niet binnen de opgegeven tijdsduur worden opgeladen.**

Het niet in acht nemen van deze voorzorgsmaatregelen kan ervoor zorgen dat de accu's lekken, oververhit raken, scheuren of vlam vatten.

---

**Als de accu's niet langer nodig zijn, dient u de aansluitingen met plakband te isoleren.**

Oververhitting, scheuren of brand kan het gevolg zijn indien metalen voorwerpen in aanraking komen met de aansluiting.

---

**Als accuvloeistof in aanraking komt met iemand zijn huid of kleding, spoel het getroffen gebied dan onmiddellijk met veel schoon water.**

Het niet in acht nemen van deze voorzorgsmaatregel kan huidirritatie tot gevolg hebben.

---

# Kennisgevingen

- Niets uit de handleidingen die bij dit product horen, mag in enigerlei vorm of op enigerlei wijze worden verveelvoudigd, uitgezonden, overgezet of opgeslagen in een geautomatiseerd gegevensbestand of worden vertaald in een andere taal zonder voorafgaande schriftelijke toestemming van Nikon.
- Nikon behoudt zich het recht voor het uiterlijk en de specificaties van de hardware en software die in deze handleidingen worden beschreven op elk moment te wijzigen zonder voorafgaande kennisgeving.
- Nikon is niet aansprakelijk voor enige schade die voortkomt uit het gebruik van dit product.
- Hoewel al het mogelijke in het werk is gesteld om ervoor te zorgen dat de informatie in deze handleidingen accuraat en volledig is, stellen we het ten zeerste op prijs als u eventuele fouten of onvolkomenheden onder de aandacht wilt brengen van de Nikon-vertegenwoordiger in uw land/regio (adres apart vermeld).

## ● Mededeling betreffende het verbod op kopiëren en reproduceren

Let erop dat alleen al het bezit van materiaal dat digitaal is gekopieerd of gereproduceerd door middel van een scanner, digitale camera of ander apparaat wettelijk strafbaar kan zijn.

### • Voorwerpen die volgens de wet niet mogen worden gekopieerd of gereproduceerd

Kopieer of reproduceer geen papiergeld, munten, waardepapieren of obligaties van (plaatselijke) overheden, zelfs niet als dergelijke kopieën of reproducties worden voorzien van een stempel "Voorbeeld" of "Specimen".

Het kopiëren of reproduceren van papiergeld, munten of waardepapieren die in het buitenland in omloop zijn, is verboden. Tenzij vooraf toestemming is verleend, is het kopiëren of reproduceren van ongebruikte door de overheid uitgegeven postzegels of briefkaarten verboden.

Het kopiëren of reproduceren van door de overheid uitgegeven postzegels en gecertificeerde wettelijke documenten is verboden.

- **Waarschuwingen met betrekking tot het kopiëren of reproduceren van bepaalde waardepapieren**

De overheid heeft waarschuwingen uitgevaardigd met betrekking tot het kopiëren of reproduceren van waardepapieren uitgegeven door commerciële instellingen (aandelen, wissels, cheques, cadeaubonnen en dergelijke), vervoersplassen of coupons, behalve als het gaat om een minimum aantal kopieën voor zakelijk gebruik door een bedrijf. Het is eveneens niet toegestaan om door de overheid uitgegeven paspoorten, vergunningen van overheidsinstellingen en andere instanties, identiteitsbewijzen, toegangsbewijzen, pasjes en maaltijdbonnen te kopiëren of te reproduceren.

- **Auteursrechten**

Onder de wet op het auteursrecht kunnen foto's en opnamen van auteursrechtelijk beschermd werk gemaakt met de camera niet worden gebruikt zonder toestemming van de auteursrechthebbende. Uitzonderingen zijn van toepassing op persoonlijk gebruik, maar houd er rekening mee dat zelfs persoonlijk gebruik aan beperkingen onderhevig kan zijn in het geval van foto's of opnamen van tentoonstellingen of live-optredens.

- **Gebruik uitsluitend elektronische accessoires van het merk Nikon**

Nikoncamera's zijn ontworpen volgens de hoogste standaarden en bevatten complexe elektronische circuits. Alleen elektronische accessoires van het merk Nikon (inclusief objectieven, laders, batterijen, lichtnetadapters en flitseraccessoires) die speciaal door Nikon zijn gecertificeerd voor gebruik met deze Nikon digitale camera zijn ontworpen en beproefd om te werken binnen de operationele en veiligheidseisen van dit elektronische circuit.

Gebruik van niet-originele elektronische accessoires kan schade aan de camera tot gevolg hebben die niet onder de Nikon-garantie valt. Het gebruik van oplaadbare



Li-ionbatterijen van andere fabrikanten, die niet zijn voorzien van het holografische zegel van Nikon (zie rechts), kan de normale werking van de camera verstoren of ertoe leiden dat de accu's oververhit raken, vlam vatten, scheuren of gaan lekken.

Neem voor meer informatie over originele Nikon-accessoires contact op met een door Nikon geautoriseerde leverancier.

---

## ✔ **Voordat u belangrijke foto's gaat maken**

Voordat u foto's gaat maken van belangrijke gelegenheden (zoals een huwelijk of reis), kunt u het beste enkele testopnamen maken om te controleren of de camera goed werkt. Nikon is niet aansprakelijk voor schade of gederfde winst veroorzaakt door het onjuist functioneren van het product.

## ✔ **Permanente kennisoverdracht**

Als onderdeel van Nikons inzet voor "permanente kennisoverdracht" met het oog op doorlopende productondersteuning en -educatie is voortdurend bijgewerkte informatie online beschikbaar op de volgende sites:

- **Voor gebruikers in de VS:** <https://www.nikonusa.com/>
- **Voor gebruikers in Europa:** <https://www.europe-nikon.com/support/>
- **Voor gebruikers in Azië, Oceanië, het Midden-Oosten en Afrika:** <https://www.nikon-asia.com/>

Bezoek deze sites om up-to-date te blijven met de nieuwste productinformatie, tips, antwoorden op veelgestelde vragen (FAQs) en algemeen advies over digital imaging en digitale fotografie. Aanvullende informatie kan mogelijk worden verstrekt door de Nikon-importeur in uw land/regio. Bezoek de volgende website voor contactgegevens:

<https://imaging.nikon.com/>

---

# Kennismaking met de camera

## Onderdelen van de camera

### Camerabody

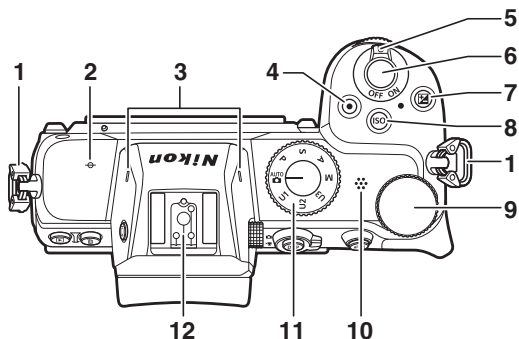

- 1 Oogje voor polsriem
- 2  (filmvlakmarkering)
- 3 Stereomicrofoon (☞ 17)
- 4 Filmopnameknop (☞ 17)
- 5 Hoofdschakelaar (☞ 11, 15)

- 7 -knop
- 8 **ISO**-knop
- 9 Hoofdstelwiel
- 10 Luidspreker
- 11 Standknop
- 12 Accessoireschoen (voor optionele flitser)

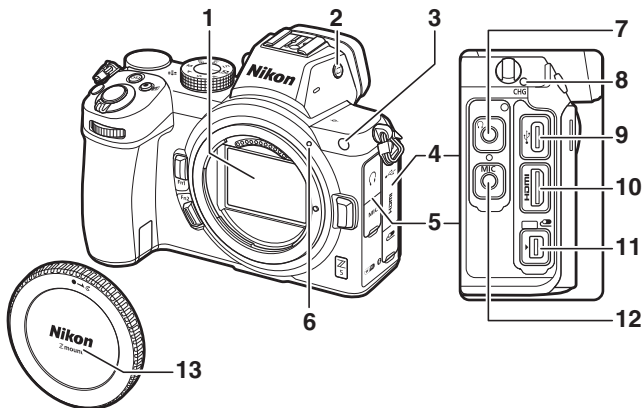

- |          |  |           |   |
|----------|--|-----------|---|
| <b>1</b> | Beeldsensor  | <b>6</b>  | Objectiefbevestigingsmarkeri<br>ng (□9) |
| <b>2</b> | l l-knop   | <b>7</b>  | Hoofdtelefoonaansluiting                |
| <b>3</b> | AF-hulpverlichting<br>Lampje rode-ogenreductie<br>Zelfontspannerlampje   | <b>8</b>  | Oplaadlampje                            |
| <b>4</b> | Deksel voor accessoire-<br>aansluiting en USB- en HDMI-<br>aansluitingen | <b>9</b>  | USB-aansluiting                         |
| <b>5</b> | Deksel voor hoofdtelefoon- en<br>microfoonaansluitingen                  | <b>10</b> | HDMI-aansluiting                        |
|          |  | <b>11</b> | Accessoire-aansluiting                  |
|          |  | <b>12</b> | Aansluiting voor externe<br>microfoon   |
|          |  | <b>13</b> | Bodydop (□9)                            |



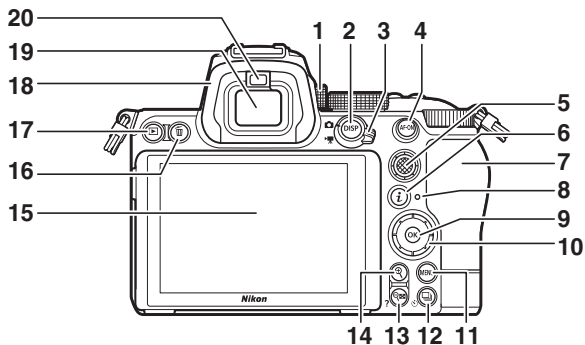

1	Dioptrieregelaar
2	<b>DISP</b> -knop
3	Foto/filmstand selectieschakelaar (☐ 15, 17)
4	<b>AF-ON</b> -knop
5	Secundaire selector
6	<b>i</b> -knop
7	Deksel geheugenkaartsleuf (☐ 8)
8	Toegangslampje geheugenkaart
9	<b>OK</b> -knop

10	Multi-selector
11	<b>MENU</b> -knop
12	(ON/OFF)-knop
13	<b>Q</b> (?) -knop
14	<b>Q</b> -knop
15	Monitor
16	<b>W</b> -knop
17	(info)-knop (☐ 18)
18	Rubberen oogschelp
19	Zoeker
20	Oogsensor

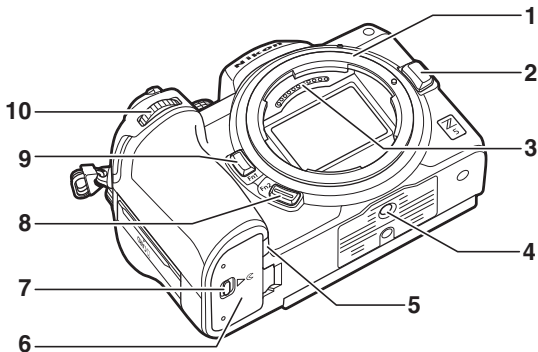

- |   |  |
|---|--|
| <p><b>1</b> Objectiefvatting (☐9)</p> <p><b>2</b> Knop objectiefontgrendeling (☐10)</p> <p><b>3</b> CPU-contacten</p> <p><b>4</b> Statiefaansluiting</p> <p><b>5</b> Afdekking van de stroomaansluiting</p> | <p><b>6</b> Deksel van het batterijvak</p> <p><b>7</b> Ontgrendeling deksel batterijvak</p> <p><b>8</b> <b>Fn2</b>-knop</p> <p><b>9</b> <b>Fn1</b>-knop</p> <p><b>10</b> Secundaire instelschijf</p> |
|---|--|

### ☑ Productserienummer

Het serienummer van dit product kan worden bekeken door de monitor te openen.

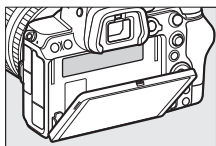

# Eerste stappen

## Het opladen van de batterij

Laad voor gebruik de meegeleverde EN-EL15c-batterij op in de meegeleverde MH-25a-batterijlader. Plaats de batterij en sluit de lader aan op een stopcontact (afhankelijk van het land of de regio wordt de lader met een lichtnetadapter of een netsnoer geleverd).

### ✓ De batterij en lader

Lees en volg de waarschuwingen en voorzorgsmaatregelen in "Voor uw veiligheid" (□ xv).

- **Stekkeradapter:** plaats de stekkeradapter in de voedingsingang van de lader (①), verschuif daarna de vergrendeling van de stekkeradapter zoals afgebeeld (②) en draai de adapter 90° om deze op zijn plaats te zetten (③).

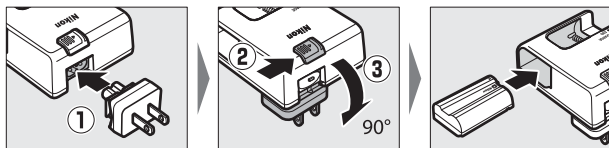

- **Netsnoer:** Plaats, nadat het netsnoer met de stekker in de aangeduide richting is aangesloten, de batterij en steek de kabel in.

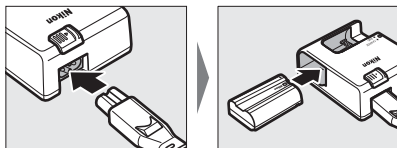

- Een lege batterij wordt in ongeveer 2 uur en 35 minuten volledig opgeladen.

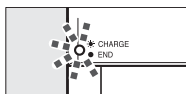

Batterij laadt op (knippert)

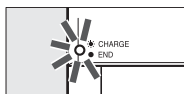

Opladen voltooid (stabiel)

---

### ✓ Als het lampje **CHARGE** snel knippert

Als het lampje **CHARGE** snel knippert (8 keer per seconde):

- **Er is een fout opgetreden bij het opladen van de batterij:** haal de lader uit het stopcontact, verwijder de batterij en plaats hem opnieuw.
- **De omgevingstemperatuur is te hoog of te laag:** gebruik de batterijlader bij een temperatuur binnen het aangegeven temperatuurbereik (0–40 °C).

Als het probleem zich blijft voordoen, trek de lader uit het stopcontact en stop met opladen. Breng de batterij en de lader naar een door Nikon geautoriseerde servicevertegenwoordiger.

---

## Het plaatsen van de batterij

- Schakel de camera uit voordat u de batterij plaatst of verwijdert.
- Gebruik de batterij om de oranje batterijvergrendeling naar één zijde ingedrukt te houden en schuif de batterij in het batterijvak totdat hij op zijn plaats vergrendeld wordt.

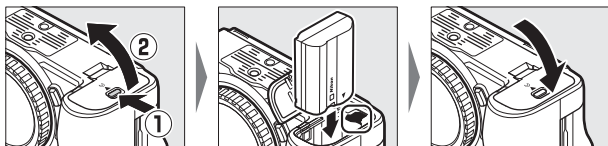

### **De batterij verwijderen**

Schakel de camera uit en open het deksel van het batterijvak om de batterij te verwijderen. Druk de batterijvergrendeling in de richting aangeduid door de pijl om de batterij vrij te geven en verwijder de batterij vervolgens handmatig.

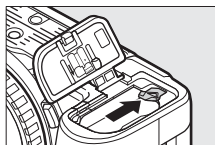

## Geheugenkaarten plaatsen

- Schakel de camera uit voordat u de geheugenkaarten plaatst of verwijdert.
- De camera is uitgerust met twee geheugenkaartsleuven: sleuf 1 (①) en sleuf 2 (②), waardoor twee geheugenkaarten kunnen worden gebruikt. Als u slechts één geheugenkaart gebruikt, plaats deze dan in sleuf 1.

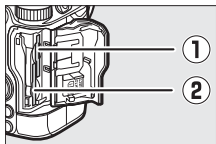

- Houd de geheugenkaart in de getoonde richting, schuif de kaart recht in de sleuf totdat de kaart op zijn plaats klikt.

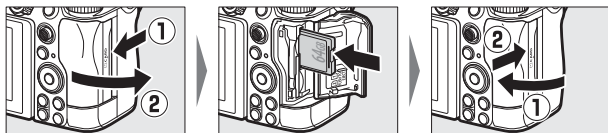

## Geheugenkaarten verwijderen

Zet, na te hebben gecontroleerd of het toegangslampje van de geheugenkaart uit is, de camera uit en open het deksel van de geheugenkaartsleuf en druk op de kaart om hem uit te werpen (①). De kaart kan vervolgens met de hand worden verwijderd (②).

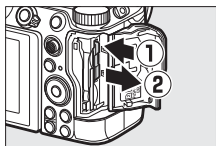

## Een objectief bevestigen

- De camera kan worden gebruikt met Z-vattingsobjectieven. Het objectief dat in het algemeen in deze handleiding voor illustratieve doeleinden wordt gebruikt, is een NIKKOR Z 24–70mm f/4 S.
- Zorg ervoor dat er geen stof binnendringt in de camera.
- Controleer of de camera is uitgeschakeld voordat u het objectief bevestigt.
  - Verwijder de dop van de camerabody (①, ②) en de achterste objectiefdop (③, ④).

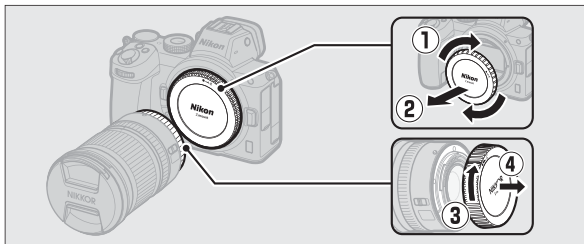

- Plaats de bevestigingsmarkeringen op de camera (⑤) en het objectief (⑥) op één lijn. Raak de beeldsensor of objectiefcontacten niet aan.

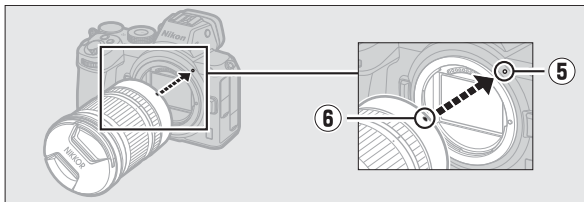

- Draai het objectief zoals aangeduid totdat het op zijn plaats klikt (7).

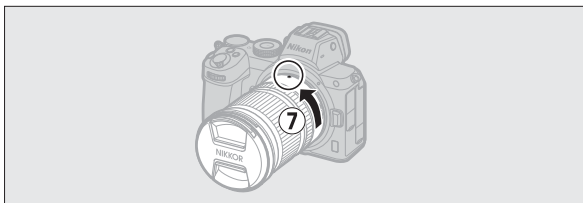

- Verwijder de voorste objectiefdop voordat u foto's maakt.

---

### ✓ F-vattingsobjectieven

- Bevestig eerst de FTZ-vattingadapter (apart verkrijgbaar) voordat u F-vattingsobjectieven gebruikt.
- Als u F-vattingsobjectieven rechtstreeks op de camera probeert te bevestigen, kan het objectief of de beeldsensor beschadigd raken.

---

## **Objectieven losmaken**

- Na het uitschakelen van de camera, moet de objectiefontgrendelingsknop (1) ingedrukt worden gehouden terwijl het objectief in de aangegeven richting wordt gedraaid (2).
- Plaats, na het verwijderen van het objectief, de objectiefdoppen en de camerabodydop terug.

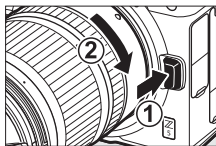



# Kies een taal en stel de klok in

De optie taal (Language) in het setup-menu wordt automatisch gemarkeerd wanneer menu's de eerste keer worden weergegeven. Kies een taal en stel de cameraklok in.

## 1 Schakel de camera in.

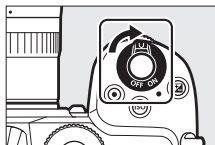

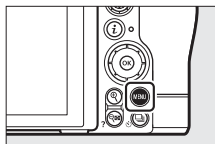

## 2 Markeer [Taal (Language)] in het setup-menu en druk op .

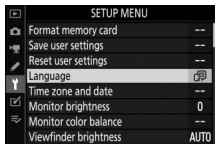

Het item **[Taal (Language)]** wordt automatisch gemarkeerd in het setup-menu wanneer u voor het eerst na aankoop op de MENU-knop drukt.



### 3 Selecteer een taal.

Druk op  of  om de gewenste taal te markeren en druk op  (de beschikbare talen verschillen per land of regio waar de camera oorspronkelijk is gekocht).

### 4 Markeer [Tijdzone en datum] en druk op .



### 5 Kies een tijdzone.

- Selecteer **[Tijdzone]** in het scherm **[Tijdzone en datum]**.
- Markeer een tijdzone in het scherm **[Tijdzone]** en druk op .
- Het scherm toont een tijdzonekaart met de geselecteerde steden in de gekozen zone en het verschil tussen de tijd in de gekozen zone en UTC.



## 6 Schakel zomertijd in of uit.

- Selecteer [**Zomertijd**] in het scherm [**Tijdzone en datum**].
- Markeer [**Aan**] (zomertijd aan) of [**Uit**] (zomertijd uit) en druk op **OK**.
- Als u [**Aan**] selecteert, gaat de klok een uur vooruit; selecteer [**Uit**] om dit resultaat ongedaan te maken.

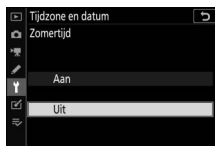

## 7 Stel de klok in.

- Selecteer [**Datum en tijd**] op het scherm [**Tijdzone en datum**].
- Druk op **OK** na gebruik van de multi-selector om de klok in te stellen op de datum en tijd in de geselecteerde tijdzone (houd er rekening mee dat de camera een 24-uurs klok gebruikt).

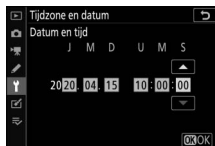

## 8 Kies een datumnotatie.

- Selecteer [**Datumnotatie**] op het scherm [**Tijdzone en datum**].
- Markeer de gewenste datumweergavevolgorde (jaar, maand en dag) en druk op **OK**.



## 9 De menu's afsluiten.

Druk lichtjes de ontspanknop half in om de opnamestand af te sluiten.



---

### ✓ Het ⊕-pictogram

Een knipperend ⊕-pictogram in de opnameweergave geeft aan dat de cameraklok opnieuw is ingesteld. De datum en tijd die bij nieuwe foto's wordt opgeslagen zal niet correct zijn; gebruik de optie **[Tijdzone en datum] > [Datum en tijd]** in het setup-menu om de klok in te stellen op de correcte tijd en datum. De cameraklok wordt gevoed door een onafhankelijke batterij. De klokbatterij wordt opgeladen als de hoofdbatterij in de camera wordt geplaatst. Het opladen duurt ongeveer twee dagen. Eenmaal opgeladen is dat voldoende om de klok gedurende een maand van stroom te voorzien.

---

### ✓ SnapBridge

Gebruik de SnapBridge-app om de cameraklok met de klok op een smartphone of tablet (smartapparaat) te synchroniseren. Zie de online help van SnapBridge voor meer informatie.

---

# Basisfotografie en weergave

## Foto's maken (AUTO Automatisch)

Selecteer de <sup>AUTO</sup> (automatische)-stand voor eenvoudige "richten en schieten"-fotografie.

### ✓ Objectieven met intrekbare cilinders

Objectieven met intrekbare cilinders moeten voor gebruik worden uitgetrokken. Draai aan de objectiefzoomring zoals aangeduid totdat het objectief in de uitgetrokken positie klikt.

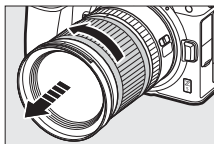

## 1 Schakel de camera in.

De monitor gaat aan.

## 2 Selecteer de fotostand door de foto/filmstand selectieschakelaar te draaien naar .

## 3 Draai de standknop naar <sup>AUTO</sup> .

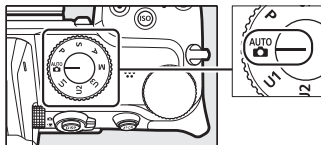

## 4 Druk de ontspanknop half in om scherp te stellen.

- Het scherpstelpunt wordt groen weergegeven wanneer de camera scherpstelt. Als de camera niet in staat is om scherp te stellen, knipperen de AF-gebiedsbeugels.
- De AF-hulpverlichting gaat mogelijk branden om het scherpstellen te ondersteunen als het onderwerp slecht belicht is.
- U kunt ook scherpstellen door op de **AF-ON**-knop te drukken.

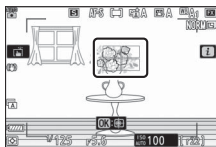

## 5 Druk de ontspanknop soepel verder naar beneden om de foto te maken.

- U kunt ook een foto maken door de monitor aan te raken. Raak uw onderwerp aan om scherp te stellen en til uw vinger op om de sluitert te ontspannen.

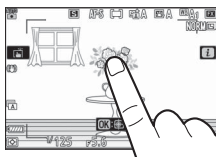

## Films opnemen (AUTO-stand)

De <sup>AUTO</sup> (automatische) stand kan ook worden gebruikt voor eenvoudige, "richten- en-maken"-filmopnamen.

### 1 Schakel de camera in.

De monitor gaat aan.

### 2 Selecteer de filmstand door de foto/filmstand selectieschakelaar te draaien naar .

Merk op dat optionele flitsers niet kunnen worden gebruikt wanneer de camera in filmstand staat.

### 3 Draai de standknop naar <sup>AUTO</sup> .

### 4 Druk op de filmopnameknop om de opname te starten.

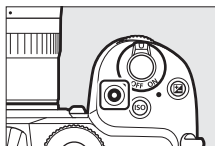

### 5 Druk opnieuw op de filmopnameknop om de opname te beëindigen.

# Weergave

Druk op de -knop om foto's en films te bekijken die met de camera zijn opgenomen.

## Foto's bekijken

Foto's kunnen worden bekeken door de onderstaande stappen te volgen.

### 1 Druk op de -knop.

- Er wordt een foto weergegeven op de monitor of zoeker.
- De geheugenkaart waarop de foto staat die momenteel wordt weergegeven, wordt afgebeeld door middel van een pictogram.

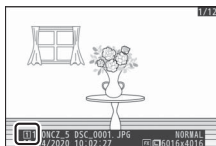
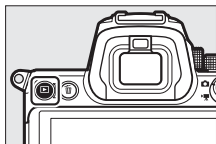

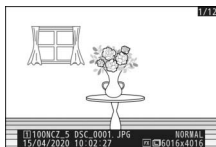

### 2 Druk op of om nog meer foto's te bekijken.

- Wanneer foto's in de monitor worden weergegeven, kunt u andere foto's bekijken door met uw vinger naar links of rechts over de weergave te vegen.
- Druk de ontspanknop half in om de weergave te beëindigen en terug te keren naar de opnamestand.





## Films bekijken

Films worden aangeduid door een -pictogram. Tik op het -pictogram op het scherm of druk op de -knop om het afspelen te starten (een voortgangsbalk toont uw geschatte positie in de film).

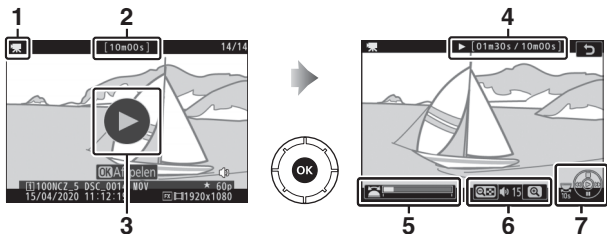

- 1 -pictogram
- 2 Lengte
- 3 -pictogram
- 4 Huidige positie/totale lengte
- 5 Voortgangsbalk
- 6 Volume
- 7 Referentielijn

# Technische opmerkingen

## Specificaties

### Nikon Z 5 digitale camera

Type	
Type	Digitale camera met ondersteuning voor verwisselbare objectieven
Objectiefvatting	Nikon Z-vatting
Objectief	
Compatibele objectieven	<ul style="list-style-type: none"><li>• Z-vatting NIKKOR-objectieven</li><li>• F-vatting NIKKOR-objectieven (vattingadapter vereist; mogelijk beperkingen van toepassing)</li></ul>
Effectieve pixels	
Effectieve pixels	24,3 miljoen
Beeldsensor	
Type	35,9 × 23,9 mm CMOS-sensor (Nikon FX-formaat)
Totaal aantal pixels	24,93 miljoen
Stofreductiesysteem	Reiniging beeldsensor, referentiegegevens voor stofverwijdering (vereist NX Studio)

<b>Beeldformaat (pixels)</b>	<ul style="list-style-type: none"> <li>• <b>[FX (36×24)] geselecteerd voor beeldveld:</b> <ul style="list-style-type: none"> <li>- 6.016 × 4.016 (Groot: 24,2 M)</li> <li>- 4.512 × 3.008 (Middel: 13,6 M)</li> <li>- 3.008 × 2.008 (Klein: 6,0 M)</li> </ul> </li> <li>• <b>[DX (24×16)] geselecteerd voor beeldveld:</b> <ul style="list-style-type: none"> <li>- 3.936 × 2.624 (Groot: 10,3 M)</li> <li>- 2.944 × 1.968 (Middel: 5,8 M)</li> <li>- 1.968 × 1.312 (Klein: 2,6 M)</li> </ul> </li> <li>• <b>[1:1 (24×24)] geselecteerd voor beeldveld:</b> <ul style="list-style-type: none"> <li>- 4.016 × 4.016 (Groot: 16,1 M)</li> <li>- 3.008 × 3.008 (Middel: 9,0 M)</li> <li>- 2.000 × 2.000 (Klein: 4,0 M)</li> </ul> </li> <li>• <b>[16:9 (36×20)] geselecteerd voor beeldveld:</b> <ul style="list-style-type: none"> <li>- 6.016 × 3.384 (Groot: 20,4 M)</li> <li>- 4.512 × 2.536 (Middel: 11,4 M)</li> <li>- 3.008 × 1.688 (Klein: 5,1 M)</li> </ul> </li> <li>• <b>Foto's die gemaakt zijn tijdens het opnemen van films bij een beeldformaat van 3.840 × 2.160:</b> 3.840 × 2.160</li> <li>• <b>Foto's gemaakt tijdens het opnemen van films bij andere beeldformaten:</b> 1.920 × 1.080</li> </ul>
<b>Bestandsformaat (beeldkwaliteit)</b>	<ul style="list-style-type: none"> <li>• <b>NEF (RAW):</b> 12 of 14 bits (compressie zonder verlies of gecompriemd)</li> <li>• <b>JPEG:</b> JPEG Baseline compatibel met Fijn (ca. 1:4), Normaal (ca. 1:8) of Basis (ca. 1:16) compressie; formaatprioriteit en optimale kwaliteit compressie beschikbaar</li> <li>• <b>NEF (RAW) + JPEG:</b> Enkele foto vastgelegd in zowel NEF (RAW)- als JPEG-formaat</li> </ul>

<b>Opslag</b>	
<b>Picture Control-systeem</b>	Automatisch, Standaard, Neutraal, Levendig, Monochroom, Portret, Landschap, Gelijkmatic, Creative Picture Controls (Creatief Picture Control) (Droom, Ochtend, Pop, Zondag, Somber, Dramatisch, Stilte, Verbleekt, Melancholisch, Puur, Denim, Speelgoed, Sepia, Blauw, Rood, Roze, Houtskool, Grafiet, Binair, Koolstof); geselecteerde Picture Control kan worden aangepast; opslag voor eigen Picture Control
<b>Media</b>	SD (Secure Digital) en UHS-II compatibele SDHC- en SDXC-geheugenkaarten
<b>Twee kaartsleuven</b>	De kaart in sleuf 2 kan worden gebruikt voor overloop of back-upopslag of voor afzonderlijke opslag van NEF (RAW)- en JPEG-afbeeldingen; foto's op de kaarten kunnen onderling worden gekopieerd.
<b>Bestandssysteem</b>	DCF 2.0, Exif 2.31
<b>Zoeker</b>	
<b>Zoeker</b>	ca 1,27-cm/0,5-in. 3.690k-punten (Quad VGA) OLED elektronische zoeker met kleurbalans en automatische en 11 niveaus handmatige helderheidsbediening
<b>Beelddekking</b>	Ca. 100% horizontaal en 100% verticaal
<b>Vergroting</b>	Ca. 0,8× (50 mm objectief op oneindig, $-1,0 \text{ m}^{-1}$ )
<b>Oogafstand</b>	21 mm ( $-1,0 \text{ m}^{-1}$ ; vanuit middenoppervlak van oculairobjectief zoeker)
<b>Dioptrieregeling</b>	$-4+2 \text{ m}^{-1}$
<b>Oogsensor</b>	Schakelt automatisch tussen monitor- en zoekerweergave

<b>Monitor</b>	
<b>Monitor</b>	8-cm/3,2-in., ca. 1.040.000 beeldpunten kantelbare TFT aanraakgevoelige lcd met 170° kijkhoek, ca. 100% beelddekking en kleurbalansregeling en 11 niveaus handmatige helderheidsregeling
<b>Sluiter</b>	
<b>Type</b>	Elektronisch gestuurde verticaal aflopende mechanische filmvlaksluiter; elektronische eerste-gordijnsluiter; elektronische sluiter
<b>Snelheid</b>	$1/8.000$ –30 s (kies uit stapgroottes van $1/3$ en $1/2$ LW), bulb, tijd, X200
<b>Flitssynchronisatie- snelheid</b>	$X=1/200$ sec.; synchroniseert met sluiter bij $1/200$ sec. of langer; automatische snelle FP-synchronisatie ondersteund
<b>Ontspannen</b>	
<b>Ontspanstand</b>	Enkel beeld, Continu L, Continu H, Zelfontspanner
<b>Geschatte beeldsnelheid</b>	<ul style="list-style-type: none"> <li>• <b>Continu L:</b> ca. 1–4 bps</li> <li>• <b>Continu H:</b> ca. 4,5 bps</li> </ul> * Maximale beeldsnelheid zoals gemeten door middel van tests in de fabriek.
<b>Zelfontspanner</b>	2 sec., 5 sec., 10 sec., 20 sec.; 1–9 opnamen bij intervallen van 0,5, 1, 2 of 3 sec.

Belichting	
<b>Lichtmetingsysteem</b>	DDL-lichtmeting met behulp van beeldsensor
<b>Lichtmetingsstand</b>	<ul style="list-style-type: none"> <li>• <b>Matrixmeting</b></li> <li>• <b>Centrumgerichte meting:</b> Gegeven gewicht van 75% voor een cirkel van 12 mm in het midden van het beeld; weging kan ook op basis van het gemiddelde van het gehele beeld</li> <li>• <b>Spotmeting:</b> Meet een cirkel van 4 mm (ongeveer 1,5% van het beeld) gecentreerd op het geselecteerde scherpstelpunt</li> <li>• <b>Op hoge lichten gerichte lichtmeting</b></li> </ul>
<b>Bereik</b>	<p>-3–+17 LW</p> <p>* Cijfers zijn voor ISO 100 en f/2.0 objectief bij 20 °C</p>
<b>Stand</b>	<ul style="list-style-type: none"> <li>• <b>AUTO</b>: Automatisch, <b>P</b>: automatisch programma met flexibel programma, <b>S</b>: sluitertijdvoorkeuze, <b>A</b>: diafragmavoorkeuze, <b>M</b>: handmatig</li> <li>• <b>U1, U2 en U3</b>: standen gebruikersinstellingen</li> </ul>
<b>Belichtingscorrectie</b>	-5–+5 LW (kies uit stapgroottes van $\frac{1}{3}$ en $\frac{1}{2}$ LW) beschikbaar in standen <b>P, S, A en M</b>
<b>Belichtingsvergrensdeling</b>	Lichtwaarde vergrendeld bij gedetecteerde waarde
<b>ISO-gevoeligheid (aanbevolen belichtingsindex)</b>	ISO 100–51200 (kies uit stapgroottes van $\frac{1}{3}$ en $\frac{1}{2}$ LW); kan ook worden ingesteld op ca. 0,3, 0,5, 0,7 of 1 LW (ISO 50 equivalent) onder ISO 100 of tot ca. 0,3, 0,5, 0,7 of 1 LW (ISO 102400 equivalent) boven ISO 51200; automatische instelling ISO-gevoeligheid beschikbaar
<b>Actieve D-Lighting</b>	Automatisch, Extra hoog, Hoog, Normaal, Laag en Uit

<b>Belichting</b>	
<b>Meervoudige belichting</b>	Toevoegen, gemiddeld, lichter maken, donkerder maken
<b>Overige opties</b>	HDR (hoog dynamisch bereik), fotostand flikkerreductie
<b>Autofocus</b>	
<b>Type</b>	Hybride fasedetectie/contrast AF met AF-ondersteuning
<b>Detectiebereik</b>	-3–+19 LW * Zonder AF bij weinig licht: -2–+19 LW * Gemeten in fotomodus bij ISO 100 en een temperatuur van 20 °C met behulp van enkelvoudige servo-AF ( <b>AF-S</b> ) en een objectief met een maximaal diafragma van f/2.0
<b>Objectiefscherpstelling</b>	<ul style="list-style-type: none"> <li>• <b>Autofocus (AF)</b>: enkelvoudige servo-AF (<b>AF-S</b>); continue servo-AF (<b>AF-C</b>); fulltime-AF (<b>AF-F</b>; alleen beschikbaar in filmstand); anticiperende scherpstelling</li> <li>• <b>Handmatige scherpstelling (M)</b>: Elektronische afstandsmeter kan worden gebruikt</li> </ul>
<b>Scherpstelpunten</b>	273 scherpstelpunten * Aantal scherpstelpunten dat beschikbaar is in fotostand met enkelpunts AF geselecteerd voor AF-veldstand en FX geselecteerd voor beeldveld
<b>AF-veldstand</b>	Superfijn (alleen beschikbaar in fotostand), enkelpunts- en dynamisch veld-AF (alleen beschikbaar in fotostand); breedveld-AF (klein); breedveld-AF (groot); automatisch veld-AF
<b>Scherpstelvergren-deling</b>	De scherpstelling kan worden vergrendeld door de ontspanknop half in te drukken (enkelvoudige servo-AF/ <b>AF-S</b> ) of door op het midden van de secundaire selector te drukken

<b>Vibratiereductie (VR)</b>	
<b>In de camera ingebouwde VR</b>	5-as beeldsensor-shift
<b>In het objectief ingebouwde VR</b>	Lens-shift (beschikbaar voor VR-objectieven)
<b>Flitser</b>	
<b>Flitserregeling</b>	<b>DDL:</b> i-DDL-flitserregeling; i-DDL-uitgebalanceerde invulflits wordt gebruikt met matrix- en centrumgerichte meting en op hoge lichten gerichte lichtmeting, standaard i-DDL-invulflits met spotmeting
<b>Flitsstand</b>	Synchronisatie op het eerste gordijn, synchronisatie met lange sluitertijd, synchronisatie op het tweede gordijn, rode-ogenreductie, rode-ogenreductie met synchronisatie met lange sluitertijd, uit
<b>Flitscorrectie</b>	-3-+1 LW (kies uit stapgroottes van $\frac{1}{3}$ en $\frac{1}{2}$ LW) beschikbaar in standen <b>P</b> , <b>S</b> , <b>A</b> en <b>M</b>
<b>Flitsgereedaanduiding</b>	Gaat branden bij een volledig opgeladen optionele flitser; knippert als onderbelichtingswaarschuwing na flitsen op vol vermogen
<b>Accessoireschoen</b>	ISO 518 flitsschoen met synchronisatie- en gegevenscontacten en vergrendeling
<b>Nikon Creatief Verlichtingssysteem (CVS)</b>	i-DDL-flitserregeling, radiografisch bestuurd geavanceerde draadloze flitssturing, optische geavanceerde draadloze flitssturing, instellicht, flitswaardevergrendeling, kleurinformatiecommunicatie, automatische snelle FP-synchronisatie, gekoppelde flitsregeling
<b>Witbalans</b>	
<b>Witbalans</b>	Automatisch (3 types), automatisch daglicht, direct zonlicht, bewolkt, schaduw, gloeilamplicht, tl-licht (7 types), flitslicht, kies kleurtemperatuur (2.500 K-10.000 K), handmatige voorinstelling (maximaal 6 waarden kunnen worden opgeslagen), allemaal met fijnafstelling met uitzondering van kies kleurtemperatuur



<b>Bracketing</b>	
<b>Bracketing</b>	Belichting en/of flitser, witbalans en ADL
<b>Film</b>	
<b>Lichtmetingsysteem</b>	DDL-lichtmeting met behulp van beeldsensor
<b>Lichtmetingsstand</b>	Matrix, centrumgericht of op hoge lichten gericht
<b>Beeldformaat (pixels) en beeldsnelheid</b>	<ul style="list-style-type: none"> <li>• 3.840 × 2.160 (4K UHD): 30p (progressief)/25p/24p</li> <li>• 1.920 × 1.080: 60p/50p/30p/25p/24p</li> <li>* Feitelijke beeldsnelheden voor 60p, 50p, 30p, 25p en 24p zijn 59,94, 50, 29,97, 25 en 23,976 bps respectievelijk</li> <li>* Kwaliteitsselectie (normaal / ★) beschikbaar in alle maten behalve 3.840 × 2.160, wanneer kwaliteit is vastgesteld op ★</li> </ul>
<b>Bestandsindeling</b>	MOV, MP4
<b>Videocompressie</b>	H.264/MPEG-4 Advanced Video Coding
<b>Geluidsindeling</b>	Lineaire PCM (voor films opgenomen in MOV-formaat) of AAC (voor films opgenomen in MP4-formaat)
<b>Geluidsrecorder</b>	Ingebouwde stereo of externe stereomicrofoon met demperoptie; gevoeligheid aanpasbaar
<b>Belichtingscorrectie</b>	-3+3 LW (kies uit stapgroottes van 1/3 en 1/2 LW) beschikbaar in standen <b>P, S, A</b> en <b>M</b>

Film	
<b>ISO-gevoeligheid (aanbevolen belichtingsindex)</b>	<ul style="list-style-type: none"> <li>• <b>M:</b> handmatige selectie (ISO 100–25600; kies uit stapgroottes van <math>\frac{1}{3}</math> en <math>\frac{1}{2}</math> LW); automatisch instelling voor ISO-gevoeligheid (ISO 100–25600) beschikbaar met selecteerbare bovengrens</li> <li>• <b>P, S, A:</b> Autom inst ISO-gevoeligheid (ISO 100–25600) met selecteerbare bovengrens</li> <li>• <b>AUTO:</b> Autom inst ISO-gevoeligheid (ISO 100–25600)</li> </ul>
<b>Actieve D-Lighting</b>	Hetzelfde als foto-instellingen, Extra hoog, Hoog, Normaal, Laag en Uit
<b>Overige opties</b>	Time-lapse-film opname, elektronische vibratiereductie, tijdcodes
Weergave	
<b>Weergave</b>	Schermvullende weergave en miniatuurweergave (4, 9 of 72 beelden of kalender) met zoomweergave, zoomweergave uitsnijden, filmweergave, foto- en/of filmdiashows, histogramweergave, hoge lichten, foto-informatie, locatiegegevensweergave, automatische beeldrotatie en fotoscore
Interface	
<b>USB</b>	Type C USB-aansluiting (SuperSpeed USB); aansluiting op ingebouwde USB-poort wordt aanbevolen
<b>HDMI-uitgang</b>	Type C HDMI-aansluiting
<b>Accessoire-aansluiting</b>	Ingebouwd (kan worden gebruikt met MC-DC2 afstandsbedieningskabels en andere optionele accessoires)
<b>Audio-ingang</b>	Stereo mini-stekkeraansluiting (3,5 mm diameter; plug-in voeding ondersteund)
<b>Audio-uitgang</b>	Stereo mini-stekkeraansluiting (diameter 3,5 mm)

## Wi-Fi/Bluetooth

<b>Wi-Fi</b>	<ul style="list-style-type: none"><li>• <b>Standaarden:</b><ul style="list-style-type: none"><li>- IEEE 802.11b/g/n (Afrika, Azië, Bolivia, Europa en Oceanië)</li><li>- IEEE 802.11b/g/n/a/ac (VS, Canada, Mexico)</li><li>- IEEE 802.11b/g/n/a (andere landen in Noord- en Zuid-Amerika)</li></ul></li><li>• <b>Werkingsfrequentie:</b><ul style="list-style-type: none"><li>- 2.412–2.462 MHz (kanaal 11; Afrika, Azië, Bolivia, Europa en Oceanië)</li><li>- 2.412–2.462 MHz (kanaal 11) en 5.180–5.825 MHz (VS, Canada, Mexico)</li><li>- 2.412–2.462 MHz (kanaal 11) en 5.180–5.805 MHz (andere landen in Noord- en Zuid-Amerika)</li></ul></li><li>• <b>Maximaal uitvoervermogen (EIRP):</b><ul style="list-style-type: none"><li>- 0,7 dBm (2,4 GHz)</li><li>- 6,2 dBm (5 GHz)</li></ul></li><li>• <b>Verificatie:</b> Open systeem, WPA2-PSK</li></ul>
<b>Bluetooth</b>	<ul style="list-style-type: none"><li>• <b>Communicatieprotocollen:</b> Bluetooth-specificatieversie 4.2</li><li>• <b>Werkingsfrequentie:</b><ul style="list-style-type: none"><li>- Bluetooth: 2.402–2.480 MHz</li><li>- Bluetooth Low Energy: 2.402–2.480 MHz</li></ul></li><li>• <b>Maximaal uitvoervermogen (EIRP):</b><ul style="list-style-type: none"><li>- Bluetooth: –4,8 dBm</li><li>- Bluetooth Low Energy: –6,3 dBm</li></ul></li></ul>
<b>Bereik (zichtlijn)</b>	Ca. 10 m* * Zonder storing. Bereik kan variëren naargelang signaalsterkte en aanwezigheid of afwezigheid van obstakels.

<b>Voedingsbron</b>	
<b>Batterij</b>	Een EN-EL15c oplaadbare Li-ionbatterij* * EN-EL15b/EN-EL15a/EN-EL15 batterijen kunnen ook worden gebruikt. Houd er echter rekening mee dat er minder foto's kunnen worden gemaakt met een volledige lading dan met de EN-EL15c. De EH-7P lichtnetlaadadapter kan alleen worden gebruikt om EN-EL15c/EN-EL15b batterijen op te laden.
<b>Batterijset</b>	MB-N10 batterijset (apart verkrijgbaar); bestaat uit twee EN-EL15c* batterijen * Er kunnen EN-EL15b/EN-EL15a/EN-EL15 batterijen worden gebruikt in plaats van de EN-EL15c. Het aantal foto's dat kan worden gemaakt op een volledige lading (d.w.z. batterijlevensduur) zal echter afnemen in vergelijking met de EN-EL15c.
<b>Lichtnetlaadadapter</b>	EH-7P lichtnetlaadadapter (apart verkrijgbaar)
<b>Lichtnetadapter</b>	EH-5d/EH-5c/EH-5b lichtnetadapter; vereist EP-5B stroomaansluiting (apart verkrijgbaar)
<b>Statiefaansluiting</b>	
<b>Statiefaansluiting</b>	1/4 inch (ISO 1222)
<b>Afmetingen/gewicht</b>	
<b>Afmetingen</b>	Ca. 134 × 100,5 × 69,5 mm (breedte × hoogte × diepte)
<b>Gewicht</b>	Ca. 675 g met batterij en geheugenkaart, maar zonder bodydop; ca. 590 g (alleen camerabody)

## Gebruiksomgeving

<b>Temperatuur</b>	0 °C–40 °C
<b>Luchtvochtigheid</b>	85% of minder (geen condensatie)

- Tenzij anders vermeld, zijn alle metingen uitgevoerd conform de normen of richtlijnen van de Camera and Imaging Products Association (CIPA).
- Alle getallen hebben betrekking op een camera met een volledig opgeladen batterij.
- De voorbeeldfoto's die worden weergegeven op de camera en de afbeeldingen en illustraties in de handleidingen zijn uitsluitend bedoeld voor verklarende doeleinden.
- Nikon behoudt zich het recht voor het uiterlijk en de specificaties van de hardware en software die in deze handleiding worden beschreven op elk moment te wijzigen zonder voorafgaande kennisgeving. Nikon kan niet aansprakelijk worden gesteld voor schade die kan voortvloeien uit eventuele fouten in deze handleiding.

## ■ MH-25a batterijlader

<b>Nominale invoer</b>	AC 100 tot 240 V, 50/60 Hz, 0,23–0,12 A
<b>Nominale uitvoer</b>	DC 8,4 V/1,2 A
<b>Ondersteunde batterijen</b>	EN-EL15c/EN-EL15b/EN-EL15a/EN-EL15 oplaadbare Li-ionbatterij
<b>Oplaadtijd</b>	Ca. 2 uur 35 minuten * Tijd die nodig is om een batterij op te laden bij een omgevingstemperatuur van 25 °C wanneer de batterij volledig leeg is
<b>Gebruikstemperatuur</b>	0 °C–40 °C
<b>Afmetingen</b>	Ca. 95 × 33,5 × 71 mm (breedte × hoogte × diepte), exclusief uitstekende delen
<b>Lengte van het netsnoer</b>	Ca. 1,5 m, indien meegeleverd
<b>Gewicht</b>	Ca. 115 g, exclusief meegeleverde stroomaansluiting (netsnoer of stekkeradapter)

De symbolen op dit product geven het volgende weer:

~ AC, --- DC, □ Klasse II-apparatuur (de constructie van de camera is dubbel geïsoleerd)

## ■ EN-EL15c oplaadbare Li-ionbatterij

<b>Type</b>	Oplaadbare lithium-ionbatterij
<b>Nominale capaciteit</b>	7,0 V/2.280 mAh
<b>Gebruikstemperatuur</b>	0 °C–40 °C
<b>Afmetingen</b>	Ca. 40 × 56 × 20,5 mm (breedte × hoogte × diepte)
<b>Gewicht</b>	Ca. 80 g, exclusief afdekkapje

## Goedgekeurde geheugenkaarten

- De camera kan worden gebruikt met SD-, SDHC- en SDXC-geheugenkaarten.

- Ondersteunt UHS-I en UHS-II.

- Kaarten die zijn ingedeeld in UHS-snelheidsklasse  3 of hoger worden aanbevolen voor het opnemen en afspelen van film. Langzamere snelheden kunnen tot gevolg hebben dat opname of afspelen wordt onderbroken.

- Bij het kiezen van kaarten voor gebruik in kaartlezers, moet u ervoor zorgen dat ze compatibel zijn met het apparaat.

- Neem contact op met de fabrikant voor informatie over functionaliteiten, werking en gebruiksbeperkingen.

## Draagbare opladers (powerbanks)

Draagbare opladers kunnen worden gebruikt om de camera van stroom te voorzien of de batterij van de camera op te laden. De volgende tabel geeft een overzicht van de draagbare opladers die zijn getest en goedgekeurd voor gebruik, met bij benadering het aantal opnamen dat kan worden gemaakt en bij benadering het aantal keren dat de batterij van de camera kan worden opgeladen, met elke oplader.

Fabrikant	Modelnummer	Aantal opnamen <sup>1</sup>	Aantal ladingen <sup>2</sup>
Anker	PowerCore+ 26800 PD 45W	2.120	3

- 1 Camera and Imaging Products Association (CIPA)-standaard. **[Alleen zoeker]** geselecteerd voor monitorstand. Gemeten bij 23 °C (± 2 °C) met een NIKKOR Z 24 – 70mm f/4 S-objectief onder de volgende testomstandigheden: één foto gemaakt met standaardinstellingen, eenmaal per 30 sec. Het “aantal opnamen” is het aantal opnamen dat kan worden gemaakt met behulp van een volledig opgeladen, draagbare oplader die een camera met een volledig opgeladen batterij (EN-EL15c) van stroom voorziet.
  - 2 Het aantal keren dat de batterij van de camera (EN-EL15c) volledig kan worden opgeladen met behulp van een volledig opgeladen, draagbare oplader.
- De enige batterijen die kunnen worden opgeladen via draagbare opladers zijn de EN-EL15c en EN-EL15b.
  - Zie de documentatie die is meegeleverd met de draagbare lader voor informatie over het gebruik.
  - Gebruik een USB-kabel met twee Type C-aansluitingen die is meegeleverd met de draagbare lader wanneer het apparaat wordt gebruikt om de camera te voeden of de batterij van de camera op te laden.
  - De meest recente informatie over draagbare laders is beschikbaar op de website van de fabrikanten. Beschikbaarheid kan variëren per land of regio.



## Handelsmerken en Licenties

- De SD, SDHC en SDXC-logo's zijn handelsmerken van SD-3C, LLC.
- Windows is een geregistreerd handelsmerk of een handelsmerk van Microsoft Corporation in de Verenigde Staten en/of andere landen.
- Apple®, App Store®, de Apple-logo's, iPhone®, iPad®, Mac en macOS zijn handelsmerken van Apple Inc. geregistreerd in de VS en/of andere landen.
- Android, Google Play en het Google Play-logo zijn handelsmerken van Google LLC. De Android-robot wordt gereproduceerd of aangepast op basis van materiaal dat door Google is gemaakt en gedeeld, en wordt gebruikt volgens de voorwaarden van de Creative Commons-licentie 3.0 (Naamsvermelding).
- IOS is een handelsmerk of geregistreerd handelsmerk van Cisco Systems, Inc., in de Verenigde Staten en/of andere landen en wordt onder licentie gebruikt.
- HDMI, het HDMI-logo en High-Definition Multimedia Interface zijn handelsmerken of geregistreerde handelsmerken van HDMI Licensing, LLC.

**HDMI**

- Het Bluetooth®-woordmerk en logo zijn geregistreerde handelsmerken die eigendom zijn van Bluetooth SIG, Inc. en elk gebruik van dergelijke merken door Nikon is onder licentie.
- Wi-Fi en het Wi-Fi-logo zijn handelsmerken of geregistreerde handelsmerken van de Wi-Fi Alliance.
- Alle overige handelsmerken in deze handleiding of de overige documentatie die met uw Nikon product wordt meegeleverd, zijn handelsmerken of geregistreerde handelsmerken van de betreffende rechthebbenden.

---

Use of the Made for Apple badge means that an accessory has been designed to connect specifically to the Apple products identified in the badge, and has been certified by the developer to meet Apple performance standards. Apple is not responsible for the operation of this device or its compliance with safety and regulatory standards. Please note that the use of this accessory with an Apple product may affect wireless performance.

---

#### **✔ FreeType-licentie (FreeType2)**

Delen van deze software zijn beschermd door het auteursrecht © 2012 The FreeType Project (<https://www.freetype.org>). Alle rechten voorbehouden.

#### **✔ MIT-licentie (HarfBuzz)**

Delen van deze software zijn beschermd door het auteursrecht © 2018 The HarfBuzz Project (<https://www.freedesktop.org/wiki/Software/HarfBuzz>). Alle rechten voorbehouden.

## **☑ Unicode® Character Database licentie (Unicode® Character Database)**

Deze software bevat de open-source code van de Unicode® Character Database. De licentie voor deze open-sourcecode wordt hieronder gegeven.

COPYRIGHT AND PERMISSION NOTICE

Copyright © 1991-2019 Unicode, Inc. All rights reserved.

Distributed under the Terms of Use in

<https://www.unicode.org/copyright.html>.

Permission is hereby granted, free of charge, to any person obtaining a copy of the Unicode data files and any associated documentation (the "Data Files") or Unicode software and any associated documentation (the "Software") to deal in the Data Files or Software without restriction, including without limitation the rights to use, copy, modify, merge, publish, distribute, and/or sell copies of the Data Files or Software, and to permit persons to whom the Data Files or Software are furnished to do so, provided that either

- (i) this copyright and permission notice appear with all copies of the Data Files or Software, or
- (ii) this copyright and permission notice appear in associated Documentation.

THE DATA FILES AND SOFTWARE ARE PROVIDED "AS IS", WITHOUT WARRANTY OF ANY KIND, EXPRESS OR IMPLIED, INCLUDING BUT NOT LIMITED TO THE WARRANTIES OF MERCHANTABILITY, FITNESS FOR A PARTICULAR PURPOSE AND NON-INFRINGEMENT OF THIRD PARTY RIGHTS. IN NO EVENT SHALL THE COPYRIGHT HOLDER OR HOLDERS INCLUDED IN THIS NOTICE BE LIABLE FOR ANY CLAIM, OR ANY SPECIAL INDIRECT OR CONSEQUENTIAL DAMAGES, OR ANY DAMAGES WHATSOEVER RESULTING FROM LOSS OF USE, DATA OR PROFITS, WHETHER IN AN ACTION OF CONTRACT, NEGLIGENCE OR OTHER TORTIOUS ACTION, ARISING OUT OF OR IN CONNECTION WITH THE USE OR PERFORMANCE OF THE DATA FILES OR SOFTWARE.

Except as contained in this notice, the name of a copyright holder shall not be used in advertising or otherwise to promote the sale, use or other dealings in these Data Files or Software without prior written authorization of the copyright holder.

### **☑ AVC Patent Portfolio License**

DIT PRODUCT IS GELICENTIEERD ONDER DE AVC PATENT PORTFOLIO LICENSE VOOR HET PERSOONLIJK EN NIET-COMMERCIEEL GEBRUIK DOOR EEN CONSUMENT OM (i) VIDEO TE CODEREN IN OVEREENSTEMMING MET DE AVC-STANDAARD ("AVC-VIDEO") EN/OF (ii) AVC-VIDEO TE DECODEREN DIE DOOR EEN CONSUMENT WERD GECODEERD IN HET KADER VAN EEN PERSOONLIJKE EN NIET-COMMERCIELE ACTIVITEIT EN/OF WERD VERKREGEN VAN EEN VIDEOLEVERANCIER DIE OVER EEN LICENTIE BESCHIKT OM AVC-VIDEO AAN TE BIJEDEN. ER WORDT GEEN LICENTIE VERLEEND OF GESUGGEREERD VOOR ENIG ANDER GEBRUIK. VOOR MEER INFORMATIE KUNT U TERECHT BIJ MPEG LA, L.L.C. ZIE

<https://www.mpegla.com>

---

# Kennisgevingen

## Mededelingen voor klanten in Europa

**VOORZICHTIG: ONTPLOFFINGSGEVAAR ALS ACCU/BATTERIJ WORDT VERVANGEN DOOR EEN ONJUIST TYPE. GOOI GEBRUIKTE ACCU'S/BATTERIJEN WEG VOLGENS DE INSTRUCTIES.**

Dit symbool geeft aan dat elektrische en elektronische apparaten via gescheiden inzameling moeten worden afgevoerd.



Het volgende is alleen van toepassing op gebruikers in Europese landen:

- Dit product moet gescheiden van het overige afval worden ingeleverd bij een daarvoor bestemd inzamelingspunt. Gooi dit product niet weg als huishoudafval.
- Gescheiden inzameling en recycling helpt bij het behoud van natuurlijke bronnen en voorkomt negatieve gevolgen voor de menselijke gezondheid en het milieu die kunnen ontstaan door een onjuiste verwerking van afval.
- Neem voor meer informatie contact op met de leverancier of de gemeentelijke reinigingsdienst.

Dit symbool op de accu/batterij duidt aan dat de accu/batterij afzonderlijk moet worden ingezameld.



Het volgende is alleen van toepassing op gebruikers in Europese landen:

- Alle accu's/batterijen, al dan niet voorzien van dit symbool, moeten gescheiden van het overige afval worden ingeleverd bij een daarvoor bestemd inzamelingspunt. Gooi dit product niet weg als huishoudafval.
- Neem voor meer informatie contact op met de leverancier of de gemeentelijke reinigingsdienst.

## **Bluetooth en Wi-Fi (Draadloos LAN)**

Dit product valt onder de United States Export Administration Regulations (EAR). Toestemming van de regering van de Verenigde Staten is niet vereist voor export naar andere landen dan de hier vermelde landen waarvoor op het moment van schrijven een embargo of speciale controles gelden: Cuba, Iran, Noord-Korea, Soedan en Syrië (lijst onderhevig aan veranderingen).

Het gebruik van draadloze apparaten kan verboden zijn in sommige landen of regio's. Neem contact op met een door Nikon geautoriseerde servicevertegenwoordiger alvorens gebruik te maken van de draadloze functies van dit product buiten het land van aankoop.

De Bluetooth-zender in dit apparaat werkt in de 2,4 GHz band.

***Kennisgeving voor klanten in Europa en in landen die voldoen aan de Richtlijn radioapparatuur***

Hierbij verklaart Nikon Corporation dat het radioapparatuurtype Z 5 overeenkomt met Richtlijn 2014/53/EU.



De volledige tekst van de EU-conformiteitsverklaring is beschikbaar op het volgende internetadres:

*[https://imaging.nikon.com/support/pdf/DoC\\_N1933.pdf](https://imaging.nikon.com/support/pdf/DoC_N1933.pdf)*

## **Beveiliging**

Hoewel één van de voordelen van dit product is dat anderen vrijelijk verbinding kunnen maken om overal draadloze gegevens uit te wisselen binnen het betreffende bereik, kan het volgende zich voordoen als de beveiliging niet is ingeschakeld:

- **Gegevensdiefstal:** Kwaadwillige personen kunnen draadloze transmissies onderscheppen om gebruiker-id's, wachtwoorden en ander persoonlijke informatie te stelen.
- **Onbevoegde toegang:** Onbevoegde gebruikers kunnen toegang krijgen tot het netwerk en gegevens wijzigen of andere kwaadwillige acties uitvoeren. Door het ontwerp van draadloze netwerken kunnen gespecialiseerde aanvallen onbevoegde toegang mogelijk maken, zelfs wanneer de beveiliging is ingeschakeld.
- **Onbeveiligde netwerken:** Verbinding maken met open netwerken kan leiden tot ongeautoriseerde toegang. Gebruik alleen beveiligde netwerken.

### **Conformiteitsmarkering**

De normen waaraan de camera voldoet, kunnen worden bekeken met behulp van de optie **[Conformiteitsmarkering]** in het setup-menu.



## Certificaten

### • ประเทศไทย

เครื่อง โทรคมนาคมและอุปกรณ์นี้ มีความสอดคล้องตาม  
ข้อกำหนดของ กสทช

### • Maroc/

المغرب

AGREE PAR L'ANRT MAROC

Numéro d'agrément : MR23610 ANRT2020



### • México

IFETEL: RCPMU1M18-0171

1MW

La operación de este equipo está sujeta a las siguientes  
dos condiciones:

- (1) es posible que este equipo o dispositivo no cause  
interferencia perjudicial y
- (2) este equipo o dispositivo debe aceptar cualquier  
interferencia, incluyendo la que pueda causar su  
operación no deseada.

• عمان

Oman-TRA

D090024

R/9266/20

• الإمارات العربية المتحدة

TRA

REGISTERED No:

ER61596/18

DEALER No:

DA39487/15

# Kitobjectief

## NIKKOR Z 24–70mm f/4 S-objectief

Merk op dat objectiefsets mogelijk niet in alle landen en regio's verkrijgbaar zijn.

### Onderdelen van het objectief: namen en functies

De onderdelen van de NIKKOR Z 24–70mm f/4 S staan hieronder vermeld.

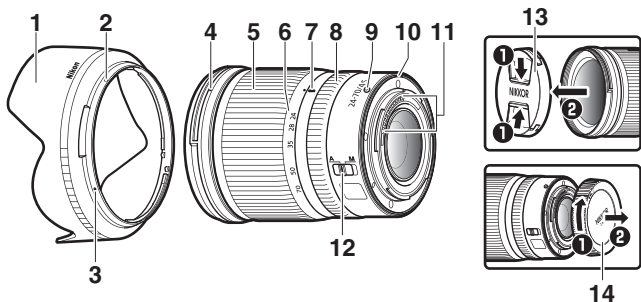

- |   |                                     |
|---|-------------------------------------|
| 1 | Zonnekap                            |
| 2 | Vergrendelmarkering op zonnekap     |
| 3 | Uitlijnmarkering op zonnekap        |
| 4 | Bevestigingsmarkering voor zonnekap |
| 5 | Zoomring                            |
| 6 | Schaal brandpuntsafstand            |
| 7 | Markering brandpuntsafstand         |

- |    |   |
|----|---|
| 8  | Instelring                                    |
| 9  | Objectiefbevestigingsmarkering                |
| 10 | Rubberen afdichting voor objectiefbevestiging |
| 11 | CPU-contacten                                 |
| 12 | Schakelaar voor scherpstelstand               |
| 13 | Voorste objectiefdop                          |
| 14 | Achterste objectiefdop                        |

## Specificaties

<b>Vatting</b>	Nikon Z-vatting
<b>Brandpuntsafstand</b>	24–70 mm
<b>Maximaal diafragma</b>	f/4
<b>Objectiefconstructie</b>	14 elementen in 11 groepen (inclusief 1 ED-objectievelement, 1 asferisch ED-element, 3 asferische elementen, elementen met Nano Crystal Coat en een fluor-gecoate voorste objectievelement)
<b>Beeldhoek</b>	<ul style="list-style-type: none"><li>• FX-formaat: 84°–34° 20′</li><li>• DX-formaat: 61°–22° 50′</li></ul>
<b>Schaal brandpuntsafstand</b>	Gradaties in millimeters (24, 28, 35, 50, 70)
<b>Scherpstelsysteem</b>	Intern scherpstelsysteem
<b>Kortste scherpstelafstand</b>	0,3 m vanaf filmvlakmarkering bij alle zoomstanden
<b>Diafragmalamellen</b>	7 (ronde diafragma-opening)
<b>Diafragmabereik</b>	f/4–22
<b>Maat voor filters/voorzetlenzen</b>	72 mm (P = 0,75 mm)
<b>Afmetingen</b>	Ca. 77,5 mm maximale diameter × 88,5 mm (afstand vanaf objectiefbevestigingsvlak camera wanneer objectief is ingetrokken)
<b>Gewicht</b>	Ca. 500 g

Nikon behoudt zich het recht voor het uiterlijk, de specificaties en prestaties van dit product op elk moment te wijzigen zonder voorafgaande kennisgeving.

# NIKKOR Z 24–200mm f/4–6.3 VR-objectief

Merk op dat objectiefsets mogelijk niet in alle landen en regio's verkrijgbaar zijn.

## Onderdelen van het objectief: namen en functies

De onderdelen van de NIKKOR Z 24–200mm f/4–6.3 VR staan hieronder vermeld.

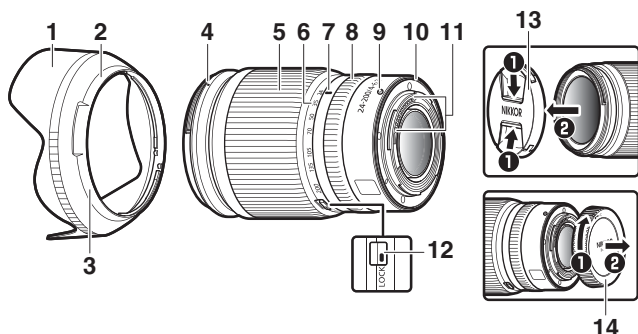

- |   |                                     |
|---|-------------------------------------|
| 1 | Zonnekap                            |
| 2 | Vergrendelmarkering op zonnekap     |
| 3 | Uitlijnmarkering op zonnekap        |
| 4 | Bevestigingsmarkering voor zonnekap |
| 5 | Zoomring                            |
| 6 | Schaal brandpuntsafstand            |
| 7 | Markering brandpuntsafstand         |

- |    |   |
|----|---|
| 8  | Instelling                                    |
| 9  | Objectiefbevestigingsmarkering                |
| 10 | Rubberen afdichting voor objectiefbevestiging |
| 11 | CPU-contacten                                 |
| 12 | Zoomvergrendelingschakelaar                   |
| 13 | Objectiefdop (voorlensdop)                    |
| 14 | Objectiefdop (achterlensdop)                  |

## Specificaties

<b>Vatting</b>	Nikon Z-vatting
<b>Brandpuntsafstand</b>	24–200 mm
<b>Maximaal diafragma</b>	f/4–6.3
<b>Objectiefconstructie</b>	19 elementen in 15 groepen (inclusief 2 ED-elementen, 1 asferisch ED-element, 2 asferische elementen en elementen met een ARNEO Coat en een fluor-gecoate voorste objectiefelement)
<b>Beeldhoek</b>	<ul style="list-style-type: none"><li>• FX-formaat: 84°–12° 20'</li><li>• DX-formaat: 61°–8°</li></ul>
<b>Schaal brandpuntsafstand</b>	Gradaties in millimeters (24, 35, 50, 70, 105, 135, 200)
<b>Scherpstelsysteem</b>	Intern scherpstelsysteem
<b>Vibratiereductie</b>	Objectiefverschuiving met behulp van <b>voice coil motors</b> (VCMs)
<b>Kortste scherpstelafstand (gemeten vanaf het brandpuntsvlak)</b>	<ul style="list-style-type: none"><li>• 24 mm zoomstand: 0,5 m</li><li>• 35 mm zoomstand: 0,54 m</li><li>• 50 mm zoomstand: 0,55 m</li><li>• 70 mm zoomstand: 0,58 m</li><li>• 105 mm zoomstand: 0,65 m</li><li>• 135 mm zoomstand: 0,68 m</li><li>• 200 mm zoomstand: 0,7 m</li></ul>
<b>Maximale reproductieverhouding</b>	0,28×
<b>Diafragmalamellen</b>	7 (ronde diafragma-opening)

<b>Diafragmabereik</b>	<ul style="list-style-type: none"> <li>• 24 mm zoomstand: f/4–22</li> <li>• 200 mm zoomstand: f/6.3–36</li> </ul> <p>Het kleinst weergegeven diafragma kan afwijken afhankelijk van de grootte van de belichtingsstap die geselecteerd is voor de camera.</p>
<b>Maat voor filters/voorzetlens</b>	67 mm (P = 0,75 mm)
<b>Afmetingen</b>	Ca. 76,5 mm maximale diameter × 114 mm (afstand van objectiefbevestigingsvlak van de camera)
<b>Gewicht</b>	Ca. 570 g

Nikon behoudt zich het recht voor het uiterlijk, de specificaties en prestaties van dit product op elk moment te wijzigen zonder voorafgaande kennisgeving.

# NIKKOR Z 24–50mm f/4–6.3-objectief

Merk op dat objectiefsets mogelijk niet in alle landen en regio's verkrijgbaar zijn.

## Onderdelen van het objectief: namen en functies

De onderdelen van de NIKKOR Z 24–50mm f/4–6.3 staan hieronder vermeld.

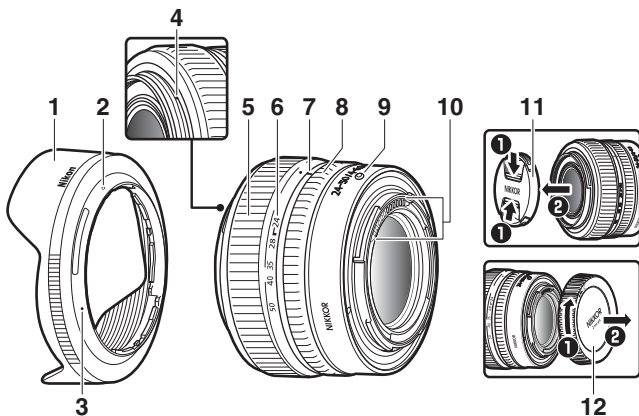

- |   |                                     |
|---|-------------------------------------|
| 1 | Zonnekap*                           |
| 2 | Vergrendelmarkering op zonnekap     |
| 3 | Uitlijnmarkering op zonnekap        |
| 4 | Bevestigingsmarkering voor zonnekap |
| 5 | Zoomring                            |
| 6 | Schaal brandpuntsafstand            |

- |    |                                |
|----|--------------------------------|
| 7  | Markering brandpuntsafstand    |
| 8  | Instelring                     |
| 9  | Objectiefbevestigingsmarkering |
| 10 | CPU-contacten                  |
| 11 | Objectiefdop (voorlensdop)     |
| 12 | Objectiefdop (achterlensdop)   |

\* Apart verkrijgbaar.

## Specificaties

<b>Vatting</b>	Nikon Z-vatting
<b>Brandpuntsafstand</b>	24–50 mm
<b>Maximaal diafragma</b>	f/4–6.3
<b>Objectiefconstructie</b>	11 elementen in 10 groepen (met inbegrip van 2 ED-elementen en 3 asferische elementen)
<b>Beeldhoek</b>	<ul style="list-style-type: none"><li>• FX-formaat: 84°–47°</li><li>• DX-formaat: 61°–31° 30'</li></ul>
<b>Schaal brandpuntsafstand</b>	Gradaties in millimeters (24, 28, 35, 40, 50)
<b>Scherpstelsysteem</b>	Intern scherpstelsysteem
<b>Kortste scherpstelafstand</b>	0,35 m vanaf filmvlak in alle zoomstanden
<b>Maximale reproductieverhouding</b>	0,17× (50 mm zoomstand)
<b>Diafragmalamellen</b>	7 (ronde diafragma-opening)
<b>Diafragmabereik</b>	<ul style="list-style-type: none"><li>• 24 mm zoomstand: f/4–22</li><li>• 50 mm zoomstand: f/6.3–36</li></ul>
<b>Maat voor filters/ voorzetlenzen</b>	52 mm (P = 0,75 mm)
<b>Afmetingen</b>	Ca. 73,5 mm maximum diameter × 51 mm (afstand vanaf objectiefbevestigingsvlak van de camera wanneer het objectief wordt ingetrokken)
<b>Gewicht</b>	Ca. 195 g

Nikon behoudt zich het recht voor het uiterlijk, de specificaties en prestaties van dit product op elk moment te wijzigen zonder voorafgaande kennisgeving.







# Garantievoorwaarden - Nikon Europees garantiebewijs

Beste Nikon-klant,

Hartelijk bedankt voor uw aanschaf van dit Nikon-product. In het geval dat uw Nikon-product onder garantie moet worden gerepareerd, dient u contact op te nemen met de leverancier waar u het product hebt gekocht of een lid van ons servicenetwerk binnen de verkoopregio van Nikon Europe B.V. (bijv. Europa/Rusland/overige). Ga voor meer informatie naar:

<https://www.europe-nikon.com/support>

We raden u aan om de gebruikershandleiding aandachtig te lezen voordat u contact opneemt met de leverancier of ons servicenetwerk om onnodig ongemak te voorkomen.

De garantie van uw Nikon-apparatuur dekt productiefouten gedurende één vol jaar na de datum van de oorspronkelijke aankoop. Als het product gedurende deze garantieperiode defect blijkt te zijn vanwege ondeugdelijk materiaal of een productiefout, zal ons servicenetwerk binnen de verkoopregio van Nikon Europe B.V. het product repareren volgens de hieronder beschreven voorwaarden en bepalingen, zonder dat hiervoor kosten voor arbeid of onderdelen in rekening worden gebracht. Nikon behoudt zich het recht voor om (naar eigen goeddunken) het product te vervangen of te repareren.

1. De garantie is slechts geldig wanneer het ingevulde garantiebewijs en de originele factuur of bon waarop aankoopdatum, type van het product en naam van de verkoper vermeld zijn, samen met het product getoond kunnen worden. Nikon behoudt zich het recht voor gratis reparatie te weigeren wanneer bovenstaande documenten niet getoond kunnen worden of wanneer de informatie erin incompleet of onleesbaar is.

## 2. Onder de garantie vallen niet:

- noodzakelijk onderhoud of reparatie dan wel vervanging van delen als gevolg van normale slijtage;
- modificaties om de gebruiksmogelijkheden van het product, als beschreven in de gebruiksaanwijzing, uit te breiden, zonder voorafgaande schriftelijke toestemming van Nikon;
- vervoerskosten en elk risico van het vervoer dat direct of indirect is verbonden aan de garantie van de producten;
- alle schade als gevolg van veranderingen of aanpassingen van het product, zonder voorafgaande schriftelijke toestemming van Nikon, om te voldoen aan de locale of nationale normen die gelden in elk ander land dan dat waarvoor het product oorspronkelijk was ontworpen en/of gefabriceerd;

## 3. De garantie zal niet van toepassing zijn in het geval van:

- schade als een gevolg van foutief gebruik waarbij inbegrepen maar niet beperkt tot het niet gebruiken van het product voor de gebruikelijke doeleinden of volgens de gebruiksaanwijzing voor juist gebruik en onderhoud, en de installatie of het gebruik van het product waarbij de veiligheidsnormen die van kracht zijn in het land waar het product wordt gebruikt niet worden gehanteerd;
- schade als een gevolg van ongelukken waarbij inbegrepen maar niet beperkt tot bliksem, water, vuur, misbruik of verwaarlozing;
- verandering, uitwissing, onleesbaarheid of verwijdering van model- of serienummer op het product;
- schade als een gevolg van reparaties of aanpassingen uitgevoerd door niet erkende serviceorganisaties of personen;
- defecten in het systeem waarin het product is ingebouwd of waarmee het wordt gebruikt;

4. Dit garantiebewijs heeft geen betrekking op de wettelijke rechten van de consument volgens de toepasselijke nationale wetten die van kracht zijn, noch op het wettelijk recht van de consument tegenover de verkoper voortkomend uit zijn/haar koop/aanschaf-contract.

**Mededeling:** Een overzicht van alle erkende Nikon onderhoudsdiensten vindt u online via deze koppeling (URL = <https://www.europe-nikon.com/service/>).

Deze handleiding mag op geen enkele manier volledig of gedeeltelijk (behalve voor korte citaten in kritische artikelen of besprekingen) worden gereproduceerd zonder de schriftelijke toestemming van NIKON CORPORATION.

**NIKON CORPORATION**

© 2020 Nikon Corporation



SB2103(1F)  
6MOA581F-03