

# Nikon

with **WARRANTY**

DIGITALE CAMERA

# Z 50

## Gebruikshandleiding (met garantie)

- Lees deze handleiding grondig door voordat u de camera gebruikt.
- Om correct gebruik van de camera te verzekeren, vergeet niet "Voor uw Veiligheid" te lezen (pagina x).
- Bewaar deze handleiding na het lezen op een gemakkelijk toegankelijke plaats voor later gebruik.



Scannen voor gedetailleerde bedieningsinstructies.

nikon downloadcentrum Z 50



NI

## Pakketinhoud

Controleer of alle hier genoemde items met uw camera zijn meegeleverd.



BF-N1 bodydop



DK-30 rubberen oogschelp  
(is bevestigd aan camera)

Camera

EN-EL25 oplaadbare Li-ionbatterij met afdekkapje

MH-32 batterijlader (geleverd met stekkeradapter in landen of regio's waar vereist; vorm is afhankelijk van land van aankoop)

Riem (□ 9)

Garantie (afgedrukt op de achterkant van deze handleiding)

Gebruikshandleiding

UC-E21 USB-kabel

Geheugenkaarten worden afzonderlijk verkocht. Kopers van de objectiefsetoptie moeten controleren of het pakket ook een objectief bevat (handleidingen voor het objectief worden ook meegeleverd).

### Het Nikon Downloadcentrum

Een PDF-versie van deze handleiding is beschikbaar via het Nikon-downloadcentrum, en ook een Engelse naslaggids met gedetailleerde gebruiksinstructies, die kan worden gedownload in PDF-formaat of online worden bekeken in HTML. Bezoek het Nikon-downloadcentrum om firmware-updates, NX Studio en andere Nikon-software en handleidingen voor Nikon-producten inclusief camera's, NIKKOR-objectieven en flitsers te downloaden.

<https://downloadcenter.nikonimglib.com/>

**Z 50 Model Name: N1912**

## Over deze handleiding

### Symbolen en conventies

Om het zoeken naar benodigde informatie gemakkelijker te maken, worden de volgende symbolen en conventies gebruikt:



Dit pictogram duidt opmerkingen aan, informatie die moet worden gelezen voordat dit product in gebruik wordt genomen.



Dit pictogram duidt tips aan, extra informatie die handig kan zijn bij het gebruik van dit product.



Dit pictogram verwijst naar andere secties in deze handleiding.

Menu-items, opties en berichten die in de cameraschermen verschijnen, worden **vetgedrukt** aangeduid. In deze handleiding wordt de weergave in de cameramonitor en zoeker tijdens het opnemen aangeduid als de “opnameweergave”; meestal is het de monitor die in de afbeeldingen wordt getoond.

Deze camera maakt gebruik van SD-, SDHC- en SDXC-geheugenkaarten, in deze handleiding wordt hiernaar steeds verwezen als “geheugenkaarten”.

In deze handleiding worden smartphones en tablets aangeduid als “smartapparaten”.

### Camera-instellingen

De uitleg die wordt gegeven in deze handleiding gaat ervan uit dat de standaardinstellingen worden gebruikt.

#### **Voor uw veiligheid**

Lees, alvorens de camera voor het eerst in gebruik wordt genomen, de veiligheidsinstructies in “Voor uw veiligheid” (□ x).

### Nikon gebruikersondersteuning

Bezoek de volgende website om uw camera te registreren en op de hoogte te blijven van de meest recente productinformatie. U vindt hier antwoorden op veelgestelde vragen (FAQ's) en u kunt contact met ons opnemen voor technische bijstand. <https://www.europe-nikon.com/support>

# Inhoudsopgave

Pakketinhoud .....	ii
Menulijst.....	vi
Voor uw veiligheid .....	x
Kennisgevingen .....	xiv
<b>Kennismaking met de camera</b>	<b>1</b>
<hr/>	
Onderdelen van de camera .....	1
Camerabody .....	1
De monitor en zoeker.....	5
De MENU-knop .....	7
<b>Eerste stappen</b>	<b>9</b>
<hr/>	
Bevestig de camerariem.....	9
Laad de accu op .....	10
De batterijlader .....	10
Plaats de accu en een geheugenkaart.....	11
Bevestig een objectief .....	15
Schakel de camera in. ....	17
<b>Basisfotografie en weergave</b>	<b>18</b>
<hr/>	
Foto's maken (AUTO-stand) .....	18
Films opnemen (AUTO-stand).....	22
Basisweergave .....	24
Films bekijken.....	24
Ongewenste foto's wissen.....	26

---

Onderhoud van camera en accu: waarschuwingen .....	27
Specificaties .....	32
Goedgekeurde geheugenkaarten .....	43
Duurzaamheid accu.....	44
NIKKOR Z DX 16-50mm f/3.5-6.3 VR-objectief .....	45
NIKKOR Z DX 50-250mm f/4.5-6.3 VR-objectief .....	47
Kennisgevingen.....	50
Bluetooth en Wi-Fi (Draadloos LAN) .....	51
Handelsmerken en licenties.....	54
Garantievoorwaarden - Nikon Europees garantiebewijs.....	61

# Menulijst

De camera biedt de volgende menu's.

<b>WEERGAVEMENU</b>	<b>FOTO-OPNAMEMENU</b>
Wissen	Actieve D-Lighting
Weergavemap	Ruisonderdr. lange tijdopname
Weergaveopties	Hoge ISO-ruisonderdruk.
Controlebeeld	Vignetteringscorrectie
Na wissen	Diffractiecorrectie
Draai portret	Autom. vertekeningcorrectie
Diashow	Opname met flikkerreductie
Score	Lichtmeting
<b>FOTO-OPNAMEMENU</b>	Flitsregeling
Zet foto-opnamemenu terug.	Flitsstand
Opslagmap	Flitscorrectie
Naamgeving bestanden	Ontspanstand
Kies beeldveld	Scherpstelstand
Beeldkwaliteit	AF-veldstand
Beeldformaat	Optische VR
NEF (RAW)-opname	Automatische bracketing
ISO-gevoeligheid instellen	Meervoudige belichting
Witbalans	HDR (hoog dynam. bereik)
Picture Control instellen	Intervalopnamen
Picture Control beheren	Time-lapse-film
Kleuruimte	Stil fotograferen

**FILMOPNAMEMENU**

Filmopnamemenu terugzetten

Naamgeving bestanden

Beeldformaat/beeldsnelheid

Filmkwaliteit

Bestandstype voor film

ISO-gevoeligheid instellen

Witbalans

Picture Control instellen

Picture Control beheren

Actieve D-Lighting

Hoge ISO-ruisonderdruk.

Vignetteringscorrectie

Diffractiecorrectie

Autom. vertekeningcorrectie

Flikkerreductie

Lichtmeting

Ontspanstand (beeld opslaan)

Scherpstelstand

AF-veldstand

Optische VR

Elektronische VR

Microfoongevoeligheid

Demper

Frequentiebereik

Onderdrukking windruis

**MENU PERSOONLIJKE INST.**

Herstel pers. instellingen

## a Autofocus

a1 Selectie AF-C-prioriteit

a2 Auto veld-AF gezicht-/oogherk.

a3 Gebruikte scherpstelpunten

a4 AF-activering

a5 Doorloop scherpstelpunt

a6 Opties voor scherpstelpunt

a7 AF bij weinig licht

a8 Ingebouwde AF-hulpverlichting

a9 Handm. scherpstelring in AF-st.

## b Lichtmeting/belichting

b1 Stapgrootte inst. belichting

b2 Eenv. belichtingscorrectie

b3 Centrumgericht meetveld

b4 Fijnafst. voor opt. belichting

## c Timers/AE-vergrendeling

c1 AE-vergrend. ontspanknop

c2 Zelfontspanner

c3 Uitschakelvertraging

**MENU PERSOONLIJKE INST.**

## d Opnemen/weergeven

- |     |                                  |
|-----|----------------------------------|
| d1  | Opnamesnelheid CL-stand          |
| d2  | Max. aant. continu-opn.          |
| d3  | Belichtingsvertragingstand       |
| d4  | Type sluitser                    |
| d5  | Selecteerbaar beeldveld beperken |
| d6  | Opeenvolgende nummering          |
| d7  | Instell. toepassen op livebeeld  |
| d8  | Rasterweergave                   |
| d9  | Peakingmarkeringen               |
| d10 | Alle weergeven in continustand   |

## e Bracketing/flits

- |    |                                  |
|----|----------------------------------|
| e1 | Flitsynchronisatiesnelheid       |
| e2 | Langste sluitertijd bij flits    |
| e3 | Belichtingscorr. voor flitser    |
| e4 | Autom inst<br>ISO-gevoeligheid ⚡ |
| e5 | Bracketingvolgorde               |

**MENU PERSOONLIJKE INST.**

## f Bediening

- |    |  |
|----|--|
| f1 | Menu  aanpassen |
| f2 | Aangepaste knoppen (opname)  |
| f3 | Aangep. knoppen (weergave)   |
| f4 | Functie instelschijven inst.   |
| f5 | Knop loslaten voor instelsch.  |
| f6 | Aanduidingen omkeren   |

## g Film

- |    |  |
|----|--|
| g1 | Menu  aanpassen |
| g2 | Aangepaste knoppen   |
| g3 | AF-snelheid  |
| g4 | Gevoeligheid AF-tracking   |
| g5 | Weergave hoge lichten  |



**SETUP-MENU**

Geheugenkaart formatteren  
Gebruikersinstellingen opslaan  
Gebruikersinstell. terugzetten  
Taal (Language)  
Tijdzone en datum  
Monitorhelderheid  
Helderheid zoeker  
Kleurbalans zoeker  
Informatiescherm  
AF-fijnafstelling  
Stof-referentiefoto  
Beeldcommentaar  
Copyrightinformatie  
Signaalopties  
Aanraakbediening  
Zelfportretstand  
HDMI  
Weergave locatiegegevens  
Vliegtuigmodus  
Verbinden met smartapparaat  
Verbinden met pc  
Opties draadl. afst.bed. (ML-L7)  
Conformiteitsmarkering  
Energiebesparing  
Ontspannen bij geen kaart  
Alle instellingen terugzetten  
Firmwareversie

**RETOUCHEERMENU**

NEF (RAW)-verwerking  
Bijsnijden  
Formaat wijzigen  
D-Lighting  
Snel retoucheren  
Rode-ogencorrectie  
Rechtzetten  
Vertekeningcorrectie  
Perspectiefcorrectie  
Beeld-op-beeld  
Film bijsnijden  
Vergelijken\*

**MIJN MENU**

Opties toevoegen  
Opties verwijderen  
Opties sorteren  
Tab kiezen

\* Kan alleen worden weergegeven door op **z** te drukken en **Retoucheren** te selecteren wanneer een geretoucheerd beeld of een origineel wordt weergegeven.

## Voor uw veiligheid

Om schade aan eigendommen of letsel aan uzelf of anderen te voorkomen, lees "Voor uw veiligheid" in zijn geheel door alvorens dit product te gebruiken.

Bewaar deze veiligheidsinstructies daar waar iedere gebruiker van dit product ze kan lezen.

 **GEVAAR:** Het niet in acht nemen van deze voorzorgsmaatregelen, gemarkeerd met dit pictogram, zorgt voor groot gevaar voor de dood of ernstig letsel.

 **WAARSCHUWING:** Het niet in acht nemen van deze voorzorgsmaatregelen, gemarkeerd met dit pictogram, kan de dood of ernstig letsel tot gevolg hebben.

 **LET OP:** Het niet in acht nemen van deze voorzorgsmaatregelen, gemarkeerd met dit pictogram, kan letsel of schade aan eigendommen tot gevolg hebben.



### WAARSCHUWING

- **Niet gebruiken tijdens het lopen of het bedienen van een voertuig.**  
Het niet in acht nemen van deze voorzorgsmaatregel kan ongelukken of ander letsel veroorzaken.
- **Dit product niet uit elkaar halen of aanpassen. Raak geen interne delen aan die worden blootgesteld als gevolg van een val of ander ongeluk.**  
Het niet in acht nemen van deze voorzorgsmaatregelen kan een elektrische schok of ander letsel tot gevolg hebben.
- **Mocht u afwijkingen aan het product ontdekken zoals het produceren van rook, hitte of ongebruikelijke geuren, ontkoppel dan onmiddellijk de accu of voedingsbron.**  
Voortgaand gebruik kan brand, brandwonden of ander letsel veroorzaken.
- **Houd droog. Niet met natte handen vastpakken. Pak de stekker niet met natte handen vast.**  
Het niet in acht nemen van deze voorzorgsmaatregelen kan brand of een elektrische schok tot gevolg hebben.
- **Laat uw huid niet langdurig in contact komen met dit product terwijl deze in en uit het stopcontact wordt gehaald.**  
Het niet in acht nemen van deze voorzorgsmaatregel kan lichte brandwonden tot gevolg hebben.
- **Gebruik dit product niet in de aanwezigheid van ontvlambaar stof of gas zoals propaan, benzine of spuitbussen.**  
Het niet in acht nemen van deze voorzorgsmaatregel kan een explosie of brand tot gevolg hebben.

- **Kijk niet rechtstreeks in de zon of andere felle lichtbronnen door middel van het objectief.**

Het niet in acht nemen van deze voorzorgsmaatregel kan beperkt gezichtsvermogen tot gevolg hebben.

---

- **Richt de flitser of AF-hulpverlichting niet op de bestuurder van een motorvoertuig.**

Het niet in acht nemen van deze voorzorgsmaatregel kan ongelukken tot gevolg hebben.

---

- **Houd dit product uit de buurt van kinderen.**

Het niet in acht nemen van deze voorzorgsmaatregel kan letsel of een defect aan het product tot gevolg hebben. Merk bovendien op dat kleine onderdelen verstikkingsgevaar opleveren. Mocht een kind onderdelen van dit product inslikken, zoek dan onmiddellijk medische hulp.

---

- **Wikkel, draai en raak niet verstrikt in de riemen om uw nek.**

Het niet in acht nemen van deze voorzorgsmaatregel kan ongelukken tot gevolg hebben.

---

- **Gebruik geen accu's, laders, lichtnetadapters of USB-kabels die niet specifiek zijn bedoeld voor gebruik met dit product. Bij het gebruik van accu's, laders, lichtnetadapters en USB-kabels die bedoeld zijn voor gebruik met dit product, ga geen:**

- **Snoeren of kabels beschadigen, aanpassen, met overmatige kracht trekken aan of buigen van kabels of ze onder zware voorwerpen plaatsen of ze blootstellen aan hitte of vlammen.**
- **Reisadapters of adapters gebruiken die speciaal ontworpen zijn om van de ene spanning naar een andere spanning over te schakelen, of met DC-naar-AC-omvormers.**

Het niet in acht nemen van deze voorzorgsmaatregelen kan brand of een elektrische schok tot gevolg hebben.

---

- **Pak de stekker niet vast tijdens het opladen van het product of gebruik van de lichtnetadapter tijdens onweersbuien.**

Het niet in acht nemen van deze voorzorgsmaatregel kan een elektrische schok tot gevolg hebben.

---

- **Pak niet met blote handen vast op plaatsen die worden blootgesteld aan extreem hoge en lage temperaturen.**

Het niet in acht nemen van deze voorzorgsmaatregel kan brandwonden of bevroeringsverschijnselen tot gevolg hebben.

---



**LET OP**

- **Laat het objectief niet naar de zon of andere sterke lichtbronnen gericht.**

Licht dat wordt geconvergeerd door het objectief kan brand of schade aan de interne onderdelen van het product veroorzaken. Houd de zon goed buiten beeld bij het fotograferen van onderwerpen met tegenlicht. Zonlicht geconvergeerd in de camera wanneer de zon zich dicht bij het beeld bevindt, kan brand veroorzaken.

---

- **Schakel dit product uit wanneer het gebruik ervan verboden is. Schakel draadloze functies uit wanneer het gebruik van draadloze apparatuur verboden is.**

De radiofrequentie-emissies geproduceerd door dit product kunnen interfereren met apparatuur aan boord van vliegtuigen of in ziekenhuizen of andere medische faciliteiten.

---

- **Verwijder de accu en ontkoppel de lichtnetadapter als voor langere tijd geen gebruik wordt gemaakt van dit product.**

Het niet in acht nemen van deze voorzorgsmaatregel kan brand of een defect aan het product tot gevolg hebben.

---

- **Laat de flitser niet flitsen terwijl deze in contact is met of zich nabij de huid of voorwerpen bevindt.**

Het niet in acht nemen van deze voorzorgsmaatregel kan brandwonden of brand tot gevolg hebben.

---

- **Laat het product niet achter op een plaats waar het voor langere tijd wordt blootgesteld aan extreem hoge temperaturen, zoals in een afgesloten auto of in direct zonlicht.**

Het niet in acht nemen van deze voorzorgsmaatregel kan brand of een defect aan het product tot gevolg hebben.

---

- **Kijk niet rechtstreeks in de AF-hulpverlichting.**

Het niet in acht nemen van deze voorzorgsmaatregel kan nadelige effecten hebben op het gezichtsvermogen.

---

- **Geen camera's of lenzen vervoeren met bevestigde statieven of soortgelijke accessoires.**

Het niet in acht nemen van deze voorzorgsmaatregel kan letsel of een defect aan het product tot gevolg hebben.

---



## **GEVAAR (Accu's)**

- **Voorkom onjuist gebruik van accu's.**

Het niet in acht nemen van de volgende voorzorgsmaatregelen kan ervoor zorgen dat de accu's lekken, oververhit raken, scheuren of vlam vatten.

- Gebruik uitsluitend oplaadbare accu's die zijn goedgekeurd voor gebruik in dit product.
  - Stel accu's niet bloot aan vlammen of extreme hitte.
  - Haal niet uit elkaar.
  - Sluit de aansluitingen niet kort door ze in aanraking te laten komen met kettingen, haarspelden of andere metalen voorwerpen.
  - Stel accu's of de producten waarin ze worden geplaatst, niet bloot aan krachtige fysieke schokken.
  - Ga niet op accu's staan, doorboor ze niet met spijkers en sla er niet op met hamers.
-

- **Laad alleen op zoals is aangegeven.**

Het niet in acht nemen van deze voorzorgsmaatregel kan ervoor zorgen dat de accu's lekken, oververhit raken, scheuren of vlam vatten.

---

- **Als accuvloeistof in aanraking komt met de ogen, spoel dan met veel schoon water en zoek onmiddellijk medische hulp.**

Het uitstellen van deze handeling kan oogletsel tot gevolg hebben.

---

- **Volg de instructies van het luchtvaartpersoneel.**

Accu's die op grote hoogte onbeheerd worden achtergelaten in een drukloze omgeving kunnen lekken, oververhit raken, scheuren of in brand vliegen.

---



## **WAARSCHUWING (Accu's)**

- **Houd accu's buiten bereik van kinderen.**

Mocht een kind een accu inslikken, zoek dan onmiddellijk medische hulp.

---

- **Houd accu's buiten het bereik van huisdieren en andere dieren.**

De accu's kunnen lekken, oververhitten, scheuren of vlam vatten als erin wordt gebeten, op gekauwd of als ze op andere wijze door dieren worden beschadigd.

---

- **Dompel accu's niet onder in water en stel ze niet bloot aan regen.**

Het niet in acht nemen van deze voorzorgsmaatregel kan brand of een defect aan het product tot gevolg hebben. Droog het product onmiddellijk met een handdoek of gelijkwaardig voorwerp, mocht deze nat worden.

---

- **Stop het gebruik onmiddellijk indien u veranderingen aan de accu's opmerkt, zoals verkleuring en vervorming. Stop met het opladen van EN-EL25 oplaadbare accu's als ze niet binnen de opgegeven tijdsduur worden opgeladen.**

Het niet in acht nemen van deze voorzorgsmaatregelen kan ervoor zorgen dat de accu's lekken, oververhit raken, scheuren of vlam vatten.

---

- **Als de accu's niet langer nodig zijn, dient u de aansluitingen met plakband te isoleren.**

Oververhitting, scheuren of brand kan het gevolg zijn indien metalen voorwerpen in aanraking komen met de aansluiting.

---

- **Als accuvloeistof in aanraking komt met iemand zijn huid of kleding, spoel het getroffen gebied dan onmiddellijk met veel schoon water.**

Het niet in acht nemen van deze voorzorgsmaatregel kan huidirritatie tot gevolg hebben.

---

## Kennisgevingen

- Niets uit de handleidingen die bij dit product horen, mag in enigerlei vorm of op enigerlei wijze worden verveelvoudigd, uitgezonden, overgezet of opgeslagen in een geautomatiseerd gegevensbestand of worden vertaald in een andere taal zonder voorafgaande schriftelijke toestemming van Nikon.
- Nikon behoudt zich het recht voor het uiterlijk en de specificaties van de hardware en software die in deze handleidingen worden beschreven op elk moment te wijzigen zonder voorafgaande kennisgeving.
- Nikon is niet aansprakelijk voor enige schade die voortkomt uit het gebruik van dit product.
- Hoewel al het mogelijke in het werk is gesteld om ervoor te zorgen dat de informatie in deze handleidingen accuraat en volledig is, stellen we het ten zeerste op prijs als u eventuele fouten of onvolkomenheden onder de aandacht wilt brengen van de Nikon-vertegenwoordiger in uw land/regio (adres apart vermeld).

## **Mededeling betreffende het verbod op kopiëren en reproduceren**

Let erop dat alleen al het bezit van materiaal dat digitaal is gekopieerd of gereproduceerd door middel van een scanner, digitale camera of ander apparaat wettelijk strafbaar kan zijn.

- **Voorwerpen die volgens de wet niet mogen worden gekopieerd of gereproduceerd**

Kopieer of reproduceer geen papiergeld, munten, waardepapieren of obligaties van (plaatselijke) overheden, zelfs niet als dergelijke kopieën of reproducties worden voorzien van een stempel "Voorbeeld" of "Specimen".

Het kopiëren of reproduceren van papiergeld, munten of waardepapieren die in het buitenland in omloop zijn, is verboden.

Tenzij vooraf toestemming is verleend, is het kopiëren of reproduceren van ongebruikte door de overheid uitgegeven postzegels of briefkaarten verboden.

Het kopiëren of reproduceren van door de overheid uitgegeven postzegels en gecertificeerde wettelijke documenten is verboden.

- **Waarschuwingen met betrekking tot het kopiëren of reproduceren van bepaalde waardepapieren**

De overheid heeft waarschuwingen uitgevaardigd met betrekking tot het kopiëren of reproduceren van waardepapieren uitgegeven door commerciële instellingen (aandelen, wissels, cheques, cadeaubonnen en dergelijke), vervoersplassen of coupons, behalve als het gaat om een minimum aantal kopieën voor zakelijk gebruik door een bedrijf. Het is eveneens niet toegestaan om door de overheid uitgegeven paspoorten, vergunningen van overheidsinstellingen en andere instanties, identiteitsbewijzen, toegangsbewijzen, pasjes en maaltijdbonnen te kopiëren of te reproduceren.

- **Auteursrechten**

Onder de wet op het auteursrecht kunnen foto's en opnamen van auteursrechtelijk beschermd werk gemaakt met de camera niet worden gebruikt zonder toestemming van de auteursrechthebbende. Uitzonderingen zijn van toepassing op persoonlijk gebruik, maar houd er rekening mee dat zelfs persoonlijk gebruik aan beperkingen onderhevig kan zijn in het geval van foto's of opnamen van tentoonstellingen of live-optredens.

## **Gebruik uitsluitend elektronische accessoires van het merk Nikon**

Nikon-camera's zijn ontwikkeld volgens de hoogste standaards en bevatten complexe elektronische schakelingen. Alleen elektronische accessoires van het merk Nikon (inclusief batterijladers, accu's, lichtnetadapters en flitsaccessoires) die door Nikon speciaal zijn gecertificeerd voor gebruik met deze digitale camera, zijn ontwikkeld om binnen de operationele eisen en veiligheidseisen van deze elektronische schakelingen te werken en zijn met het oog daarop getest en goedgekeurd.

Gebruik van niet-originele elektronische accessoires kan schade aan de camera tot gevolg hebben die niet onder de Nikon-garantie valt. Het gebruik van oplaadbare Li-ionbatterijen van andere fabrikanten, die niet zijn voorzien van het holografische zegel van Nikon (zie rechts), kan de normale werking van de camera verstoren of ertoe leiden dat de accu's oververhit raken, vlam vatten, scheuren of gaan lekken.

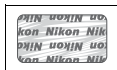

Neem voor meer informatie over originele Nikon-accessoires contact op met een door Nikon geautoriseerde leverancier.

### **✔ Voordat u belangrijke foto's gaat maken**

Voordat u foto's gaat maken van belangrijke gelegenheden (zoals een huwelijk of reis), kunt u het beste enkele testopnamen maken om te controleren of de camera goed werkt. Nikon is niet aansprakelijk voor schade of gederfde winst veroorzaakt door het onjuist functioneren van het product.

### **✔ Permanente kennisoverdracht**

Als onderdeel van Nikons inzet voor "permanente kennisoverdracht" met het oog op doorlopende productondersteuning en -educatie is voortdurend bijgewerkte informatie online beschikbaar op de volgende sites:

- **Voor gebruikers in de VS:** <https://www.nikonusa.com/>
- **Voor gebruikers in Europa:** <https://www.europe-nikon.com/support/>
- **Voor gebruikers in Azië, Oceanië, het Midden-Oosten en Afrika:**  
<https://www.nikon-asia.com/>

Bezoek deze sites om up-to-date te blijven met de nieuwste productinformatie, tips, antwoorden op veelgestelde vragen (FAQs) en algemeen advies over digital imaging en digitale fotografie. Aanvullende informatie kan mogelijk worden verstrekt door de Nikon-importeur in uw land/regio. Bezoek de volgende website voor contactgegevens:

<https://imaging.nikon.com/>



# Kennismaking met de camera

Neem enkele minuten de tijd om vertrouwd te raken met de namen en functies van camerabedieningen en -schermen. Leg eventueel een bladwijzer in dit hoofdstuk zodat u het gemakkelijk kunt terugvinden terwijl u de rest van de handleiding leest.

## Onderdelen van de camera

Raadpleeg dit deel voor de namen en locaties van camerabedieningen en -schermen.

### Camerabody

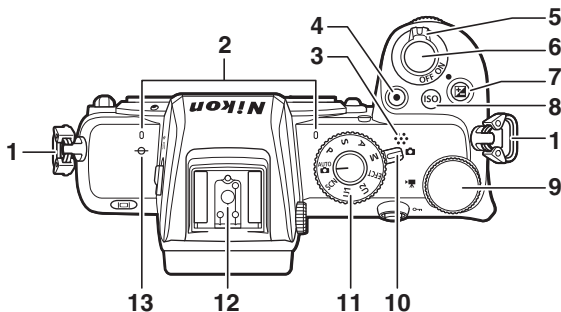

1 Oogje voor polsriem .....	9	8 ISO-knop
2 Stereomicrofoon .....	23	9 Hoofdinsteleschijf
3 Luidspreker.....	25	10 Foto/filmstand selectieschakelaar .....
4 Filmopnameknop .....	22	18, 22
5 Hoofdschakelaar .....	17, 18	11 Standknop
6 Ontspanknop .....	18	12 Accessoireschoen (voor optionele flitser)
7 -knop		13 Filmvlakmarkering ()

## De camerabody (vervolg)

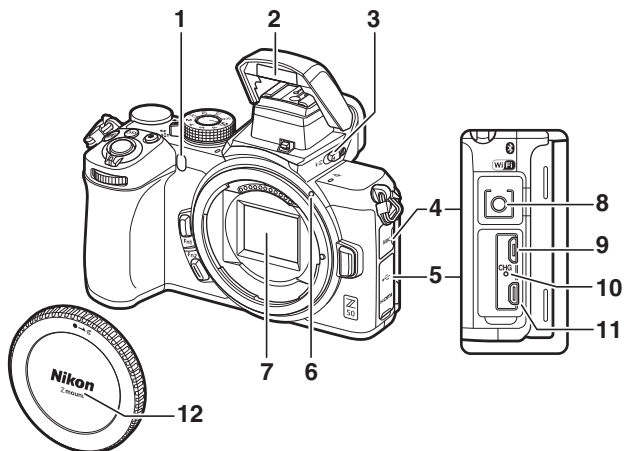

- |   |   |
|---|---|
| <b>1</b> AF-hulpverlichting .....20<br>Lampje rode-ogenreductie<br>Zelfontspannerlampje | <b>6</b> Objectiefbevestigingsmarkering... 15 |
| <b>2</b> Ingebouwde flitser   | <b>7</b> Beeldsensor                          |
| <b>3</b> Pop-upknop voor de flitser   | <b>8</b> Aansluiting voor externe microfoon   |
| <b>4</b> Deksel voor microfoonaansluiting   | <b>9</b> USB-aansluiting                      |
| <b>5</b> Deksel voor USB- en HDMI-aansluitingen   | <b>10</b> Oplaadlampje                        |
|   | <b>11</b> HDMI-aansluiting                    |
|   | <b>12</b> Bodydop ..... 15                    |

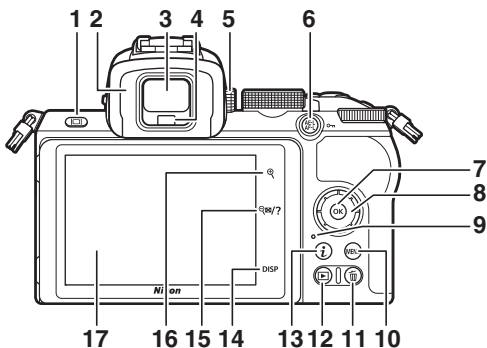

<b>1</b> Monitorstandknop	<b>10</b> MENU-knop.....vi, 7
<b>2</b> Zoekeroculair	<b>11</b> -knop .....26
<b>3</b> Zoeker	<b>12</b> -knop .....24
<b>4</b> Oogsensor	<b>13</b> -knop
<b>5</b> Dioptrieregelaar	<b>14</b> DISP-knop
<b>6</b> -knop	<b>15</b> -knop.....25
<b>7</b> -knop .....8	<b>16</b> -knop .....25
<b>8</b> Multi-selector.....8	<b>17</b> Monitor
<b>9</b> Toegangslampje geheugenkaart ..... 21	

### De monitor

De hoek van de monitor kan zoals aangeduid worden aangepast.

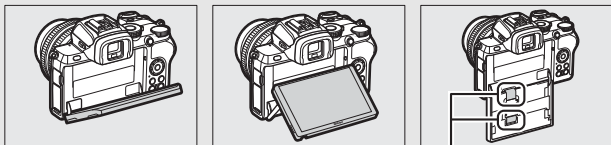

*Door het aanraken van deze onderdelen kan het product beschadigd raken.*

## De camerabody (vervolg)

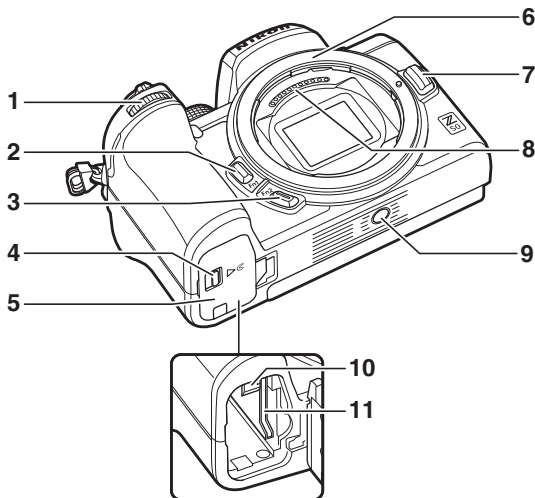

- |  |  |
|--|--|
| <b>1</b> Secundaire instelschijf                     | <b>7</b> Knop objectiefontgrendeling..... 16 |
| <b>2</b> Fn1-knop                                    | <b>8</b> CPU-contacten                       |
| <b>3</b> Fn2-knop                                    | <b>9</b> Statiefaansluiting                  |
| <b>4</b> Ontgrendeling deksel<br>batterijvak..... 11 | <b>10</b> Batterijvergrendeling ..... 11     |
| <b>5</b> Deksel van het batterijvak..... 11          | <b>11</b> Geheugenkaartsleuf ..... 11        |
| <b>6</b> Objectiefvatting ..... 15                   |  |

## De monitor en zoeker

Bij standaardinstellingen verschijnen in fotostand de volgende aanduidingen in de monitor en zoeker.

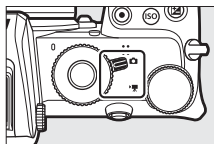

Monitor

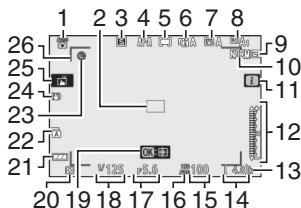

Zoeker

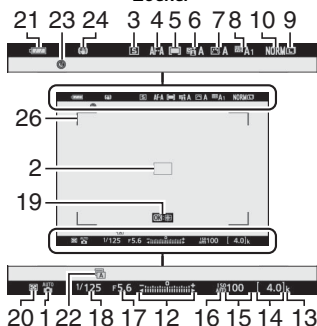

- |    |   |    |
|----|---|----|
| 1  | Opnamestand   |    |
| 2  | Scherpstelpunt .....  | 20 |
| 3  | Ontspanstand  |    |
| 4  | Scherpstelstand   |    |
| 5  | AF-veldstand  |    |
| 6  | Actieve D-Lighting  |    |
| 7  | Picture Control   |    |
| 8  | Witbalans   |    |
| 9  | Beeldformaat  |    |
| 10 | Beeldkwaliteit  |    |
| 11 | Z-pictogram   |    |
| 12 | Belichtingsaanduiding   |    |
|    | Weergave belichtingscorrectie   |    |
| 13 | "k" (verschijnt als er genoeg<br>geheugen vrij is voor meer dan<br>1.000 opnamen) ..... | 13 |
| 14 | Aantal opnamen resterend .....  | 13 |
| 15 | ISO-gevoeligheid  |    |
| 16 | Aanduiding ISO-gevoeligheid<br>Automatische<br>ISO-gevoeligheidsaanduiding              |    |

17	Diafragma
18	Sluittijd
19	Onderwerp-tracking
20	Lichtmeting
21	Batterijaanduiding .....13

22	Type sluitser
23	Aanduiding "Klok niet ingesteld"
24	Aanduiding Optische VR
25	Aanraakopname
26	AF-veldhaakjes

De volgende items verschijnen in filmstand.

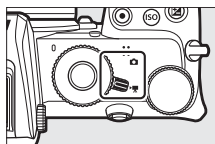

**Monitor**

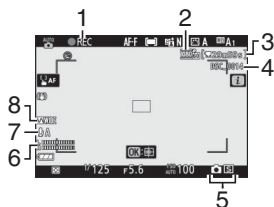

**Zoeker**

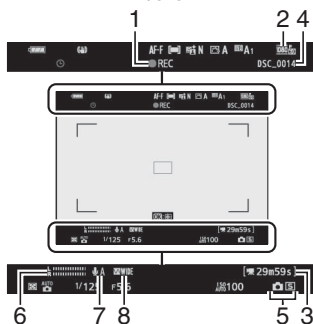

1	Opnameaanduiding .....22
	Opnemen uitgeschakeld .....23
2	Beeldformaat en -snelheid/ beeldkwaliteit
3	Resterende tijd .....22
4	Bestandsnaam

5	Ontspanstand (Stil fotograferen)
6	Geluidsniveau
7	Microfoongevoeligheid
8	Frequentiebereik

## De MENU-knop

Druk op de MENU-knop om de menu's te bekijken.

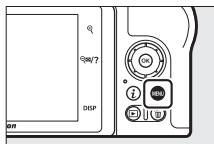

- 1 [Play]: Weergavemenu ..... vi
- 2 [Camera]: Foto-opnamemenu ..... vi
- 3 [Movie]: Filmopnamemenu ..... vii
- 4 [Pencil]: Menu Persoonlijke instellingen..... vii
- 5 [Setup]: Setup-menu ..... ix
- 6 [Retouch]: Retoucheermenu ..... ix
- 7 [My/Recent]: Mijn menu of recente instellingen (gaat standaard naar Mijn Menu) ..... ix
- 8 [Help]: Help pictogram
- 9 Huidige instellingen

## ■ De menu's gebruiken

Met de multi-selector en **OK**-knop kunt u door de menu's navigeren.

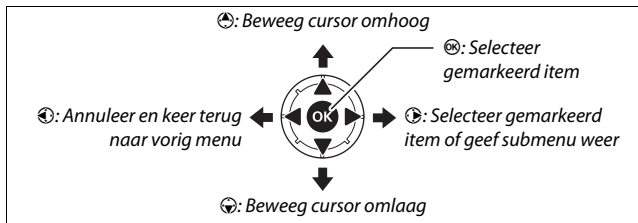

### 1 Markeer het pictogram voor het huidige menu.

Druk op **Ⓞ** om het pictogram voor het huidige menu te markeren.

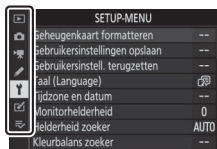

### 2 Selecteer een menu.

Druk op **⬆️** of **⬇️** om het gewenste menu te selecteren.



### 3 Plaats de cursor in het geselecteerde menu.

Druk op **➡️** om de cursor in het geselecteerde menu te plaatsen.





# Eerste stappen

Voltooi de stappen in dit hoofdstuk voordat u voor de allereerste keer foto's maakt.

## Bevestig de camerariem

Een riem is meegeleverd met de camera; extra riemen zijn afzonderlijk verkrijgbaar. Bevestig de riem stevig aan de cameraoogjes.

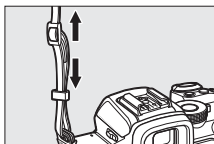
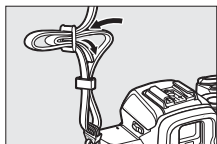
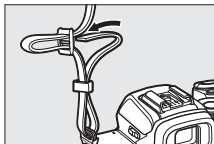
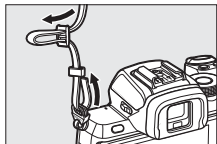

## Laad de accu op

De accu kan worden opgeladen met behulp van de meegeleverde batterijlader.

### ✓ De accu en lader

Lees en volg de waarschuwingen in "Voor uw veiligheid" (□ x) en "Onderhoud van de camera en accu: waarschuwingen" (□ 27).

## De batterijlader

Plaats de accu en sluit de oplader aan. Een lege accu wordt in ongeveer 2 uur en 30 minuten volledig opgeladen.

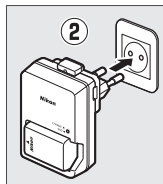
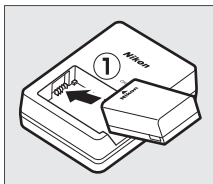
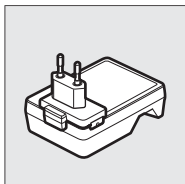

In sommige landen of regio's kan de oplader worden geleverd met een adapter aangesloten.

Het **CHARGE (OPLADEN)**-lampje knippert terwijl de accu wordt opgeladen.

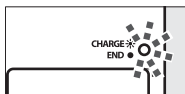

Accu laadt op  
(knippert)

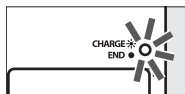

Opladen voltooid  
(stabiel)

## Plaats de accu en een geheugenkaart

Controleer, voordat de accu of geheugenkaarten worden geplaatst of verwijderd, of de hoofdschakelaar van de camera in de **OFF**-positie staat. Plaats de accu in de aangegeven richting en gebruik daarbij de accu om de oranje accuvergrendeling naar één zijde ingedrukt te houden. De vergrendeling vergrendelt de accu op zijn plaats wanneer de accu in zijn geheel is geplaatst. Houd de geheugenkaart in de getoonde richting, schuif de kaart recht in de sleuf totdat de kaart op zijn plaats klikt.

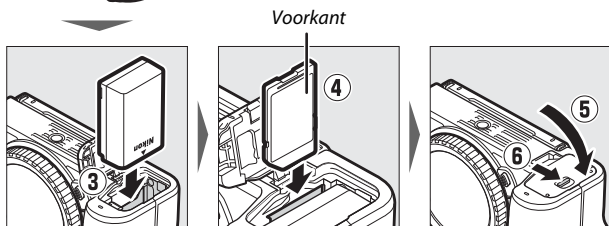
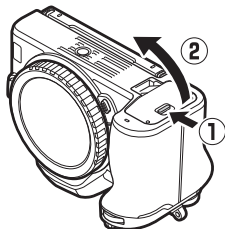

### ✓ De accu verwijderen

Schakel de camera uit en open het deksel van het batterijvak om de accu te verwijderen. Druk de batterijvergrendeling in de richting aangeduid door de pijl om de accu vrij te geven en verwijder de accu vervolgens handmatig.

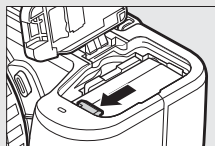

### ✓ Geheugenkaarten verwijderen



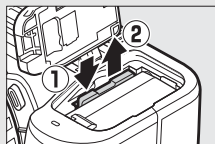

Zet, na te hebben gecontroleerd of het toegangslampje van de geheugenkaart uit is, de camera uit en open het deksel van het batterijvak en druk op de kaart om hem uit te werpen (1). De kaart kan vervolgens met de hand worden verwijderd (2).

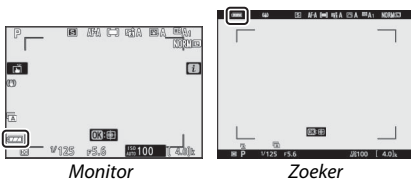

## Accuniveau

Het accuniveau wordt in de opnameweergave weergegeven terwijl de camera aan is.



- De accuniveauweergave verandert naarmate het accuniveau afneemt, van  tot en met  en ten slotte tot . Als het accuniveau tot  daalt, stel dan de opname uit en laad de accu op of leg een reserveaccu klaar.
- Als het bericht "Ontspannen van de sluitert uitgeschakeld. Laad de batterij op." wordt weergegeven, laad de batterij op of vervang de batterij.

## Aantal resterende opnamen

Wanneer de camera aan is, toont de opnameweergave het aantal foto's dat kan worden gemaakt bij de huidige instellingen (waarden boven 1.000 worden naar beneden afgerond naar het dichtstbijzijnde honderdtal, bijv. waarden tussen 1.400 en 1.499 worden aangeduid als 1,4 k).

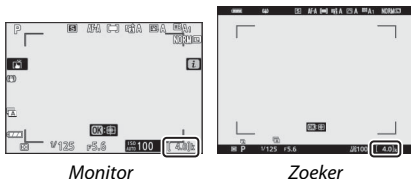

### ✓ Geheugenkaarten

- Geheugenkaarten kunnen na gebruik zeer warm zijn. Ga daarom voorzichtig te werk bij het verwijderen van geheugenkaarten uit de camera.
- Schakel de camera uit voordat geheugenkaarten worden geplaatst of verwijderd. Verwijder geen geheugenkaarten uit de camera, zet de camera niet uit en verwijder de accu niet tijdens het formatteren of op het moment dat gegevens worden opgeslagen, gewist of naar een computer of ander apparaat worden gekopieerd. Het niet in acht nemen van deze voorzorgsmaatregelen kan gegevensverlies of beschadiging van de camera of de kaart tot gevolg hebben.
- Raak de contacten van de kaart niet aan met uw vingers of metalen voorwerpen.
- Oefen geen druk uit op de behuizing van de kaart. Het niet in acht nemen van deze voorzorgsmaatregel kan beschadiging van de kaart tot gevolg hebben.
- U mag kaarten niet buigen, laten vallen of blootstellen aan hevige schokken.
- Stel niet bloot aan water, warmte, hoge vochtigheidswaarden of direct zonlicht.
- Formateer geheugenkaarten niet in een computer.

### ✓ Geen geheugenkaart

Als er geen geheugenkaart is geplaatst, verschijnt de aanduiding "geen geheugenkaart" en [-E-] in de opnameweergave.

### ✍ De beveiligingsschakelaar

SD-geheugenkaarten zijn uitgerust met een beveiligingsschakelaar om te voorkomen dat gegevens per ongeluk verloren gaan. Wanneer deze schakelaar in de "vergrendel"-stand staat, kan de geheugenkaart niet worden geformatteerd en kunnen foto's niet worden gewist of opgeslagen (er wordt een waarschuwing op de monitor weergegeven als u probeert de sluiters te ontspannen). Om de geheugenkaart te ontgrendelen, schuift u de schakelaar naar de "schrijf"-positie.

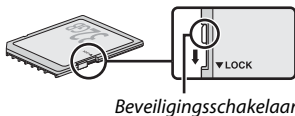

## Bevestig een objectief

De camera kan worden gebruikt met Z-vattingobjectieven. Controleer, voor het bevestigen of verwijderen van objectieven, of de hoofdschakelaar van de camera in de **OFF**-positie staat. Let goed op dat er geen stof in de camera komt wanneer het objectief of de bodydop is verwijderd en vergeet niet de objectiefdop te verwijderen voordat u foto's maakt. Het objectief dat in het algemeen in deze handleiding voor illustratieve doeleinden wordt gebruikt, is een NIKKOR Z DX 16–50mm f/3.5–6.3 VR.

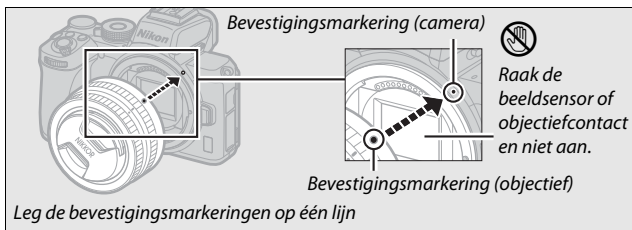
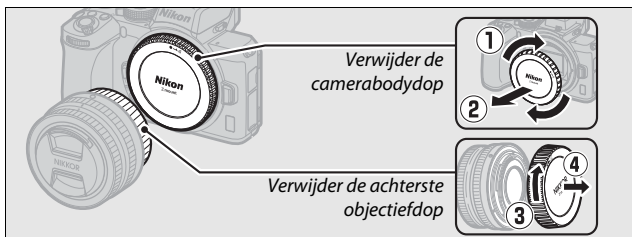

### ✓ F-vattingobjectieven

Bevestig eerst de FTZ-vattingadapter (apart verkrijgbaar) voordat u F-vattingobjectieven gebruikt. Als u F-vattingobjectieven rechtstreeks op de camera probeert te bevestigen, kan het objectief of de beeldsensor beschadigd raken.

### ✓ Objectieven losmaken

Vergeet niet de camera uit te zetten bij het verwijderen of verwisselen van objectieven. Om het objectief te verwijderen, moet de objectiefontgrendelingsknop (1) ingedrukt worden gehouden terwijl het objectief naar rechts wordt gedraaid (2). Plaats, na het verwijderen van het objectief de objectiefdoppen en de camerabodydop terug.

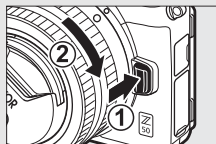



## Schakel de camera in.

Wanneer u de camera voor het eerst inschakelt, wordt u gevraagd om een taal (Language) te kiezen met de multi-selector en de **OK**-knop.

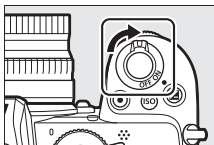

Druk op **MENU** en gebruik de multi-selector en de **OK**-knop om de cameraklok in te stellen. Er kunnen geen andere bewerkingen worden uitgevoerd voordat de klok is ingesteld.

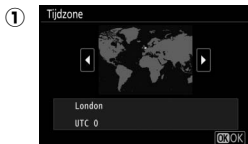
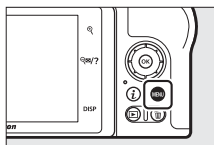

*Selecteer tijdzone*

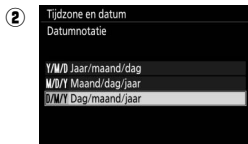

*Selecteer datumformaat*

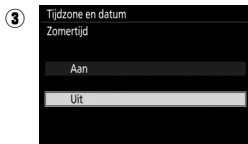

*Selecteer de optie zomertijd*



*Stel tijd en datum in (houd er rekening mee dat de camera een 24-uurs klok gebruikt)*

# Basisfotografie en weergave

Dit hoofdstuk geeft uitleg over de basisbeginselen van het maken en bekijken van foto's.

## Foto's maken (AUTO-stand)

Volg de onderstaande stappen om foto's te maken in <sup>AUTO</sup> (automatische) stand, een automatische "richten-en-maken"-stand waarin de meeste instellingen door de camera worden geregeld in reactie op de opnameomstandigheden.

- 1 Schakel de camera in.**  
De monitor licht op.

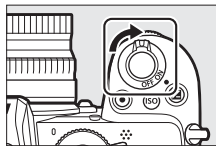

- 2 Selecteer een fotostand.**  
Draai de foto/filmstand selectieschakelaar naar .

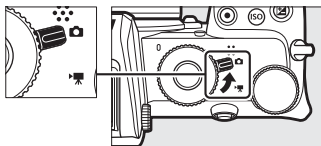

### Objectieven met intrekbare cilinders

Objectieven met intrekbare cilinders moeten voor gebruik worden uitgetrokken. Draai aan de objectiefzoomring zoals aangeduid totdat het objectief in de uitgetrokken positie klikt.

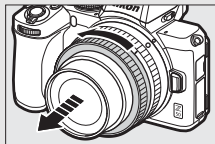

- 3** Selecteer <sup>AUTO</sup> -stand.  
Draai de standknop naar <sup>AUTO</sup> .

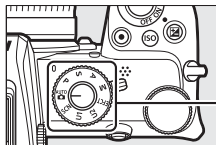

Standknop

- 4** Maak de camera gereed.

Houd de handgreep in uw rechterhand en ondersteun de camerabody of het objectief met uw linkerhand. Plaats uw ellebogen naar binnen tegen de zijkanten van uw borst.

*Foto's kadreren in de zoeker*



*Landschap (liggend)*



*Portret (staand)*

*Foto's kadreren in de monitor*



*Landschap (liggend)*

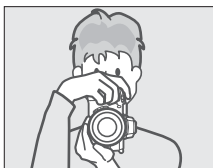

*Portret (staand)*

## 5 Kadreer de foto.

Kadreer de foto met uw onderwerp in de AF-veldhaakjes.



AF-veldhaakjes

## 6 Druk de ontspanknop half in om scherp te stellen.

- Als het onderwerp stilstaat, wordt het scherpstelpunt groen weergegeven wanneer de camera scherpstelt. Als de camera niet kan scherpstellen, knipperen de AF-veldhaakjes. Als het onderwerp in beweging is, blijft de camera de scherpstelling aanpassen in reactie op wijzigingen in de afstand tot het onderwerp terwijl de ontspanknop half wordt ingedrukt; de scherpstelling vergrendelt niet.
- De AF-hulpverlichting kan oplichten om het scherpstellen te ondersteunen als het onderwerp slecht verlicht is.

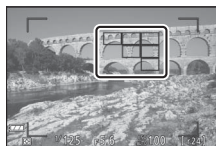

Scherpstelpunt

### De AF-hulpverlichting

Zorg dat de AF-hulpverlichting niet wordt geblokkeerd terwijl deze brandt.

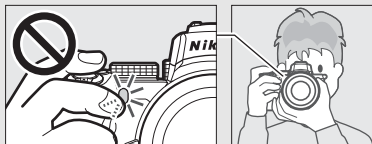

## 7 Maak de foto.

Druk rustig de ontspanknop volledig in om de foto te maken (u kunt ook een foto maken door de monitor aan te raken: tik op uw onderwerp om scherp te stellen en til uw vinger op om de sluitert te ontspannen). Het toegangslampje van de geheugenkaart brandt terwijl de foto wordt vastgelegd op de geheugenkaart. *U mag de geheugenkaart niet uitwerpen of de accu verwijderen voordat het toegangslampje uit is en de opname is voltooid.*

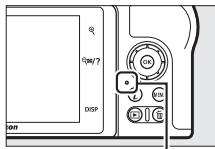

Geheugenkaart  
toegangslampje

### De stand-by-timer

Als er gedurende ongeveer 30 seconden geen handelingen worden uitgevoerd, zal de weergave dimmen voordat de monitor en de zoeker uitschakelen om de gebruiksduur van de accu te verlengen. Druk de ontspanknop half in om de weergave opnieuw te activeren. De tijdspanne voordat de stand-by-timer automatisch afloopt, kan worden geselecteerd met behulp van Persoonlijke instelling c3 (**Uitschakelvertraging**) > **Stand-by-timer**.



## Films opnemen (AUTO-stand)

 (automatische) stand kan ook worden gebruikt voor eenvoudige, "richten- en maken"-filmopnamen.

- 1 Schakel de camera in.**  
De monitor licht op.

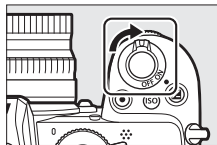

- 2 Selecteer filmstand.**  
Draai de foto/filmstand selectieschakelaar naar .  
Merk op dat de ingebouwde flitser en optionele flitsers niet kunnen worden gebruikt wanneer de camera in filmstand staat.

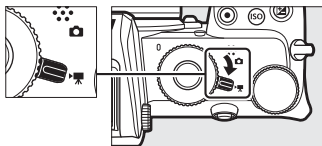

- 3 Selecteer -stand.**  
Draai de standknop naar .

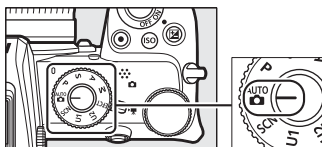

Standknop

## 4 Start de opname.

Druk op de filmopnameknop om de opname te starten. Terwijl de opname wordt uitgevoerd, toont de camera een opnameaanduiding en de resterende tijd. De camera kan op elk moment tijdens het opnemen opnieuw worden scherpgesteld door op uw onderwerp op het scherm te tikken. Geluid wordt opgenomen via de ingebouwde microfoon; dek de microfoon niet af tijdens het opnemen.

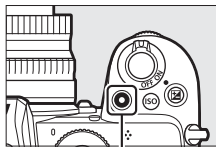

Filmopnameknop

### Opnameaanduiding

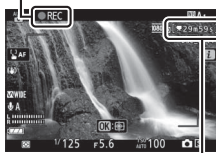

Resterende tijd

## 5 Beëindig de opname.

Druk opnieuw op de filmopnameknop om de opname te beëindigen. Het toegangslampje van de geheugenkaart brandt terwijl de camera het opslaan van de film op de geheugenkaart afrondt. *U mag de geheugenkaart niet uitwerpen of de accu verwijderen voordat het toegangslampje uit is en de opname is voltooid.*

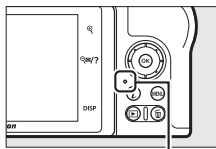
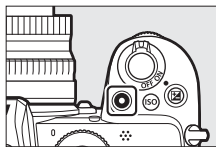

Geheugenkaart  
toegangslampje

### ✓ Het -pictogram

Een -pictogram geeft aan dat er geen films kunnen worden opgenomen.

## Basisweergave

Foto's en films kunnen worden bekeken op de camera.

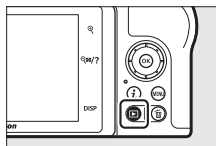

- 1 Druk op de -knop.**  
Er verschijnt een foto in de weergave.



- 2 Bekijk extra foto's.**  
Druk op  of  om extra foto's te bekijken. Wanneer foto's in de monitor worden weergegeven, kunt u andere foto's bekijken door met uw vinger naar links of rechts over de weergave te vegen. Druk de ontspanknop half in om de weergave te beëindigen en terug te keren naar de opnamestand.



## Films bekijken

Films worden aangeduid door een -pictogram. Tik op de leidraad op het scherm of druk op  om weergave te starten; uw huidige positie is zichtbaar op de filmvoortgangsbalk.

-pictogram    *Lengte*

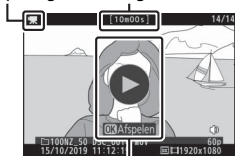

*Referentielijn*













*Huidige positie/totale lengte*



*Filmvoortgangsbalk    Volume    Referentielijn*



De volgende bewerkingen kunnen worden uitgevoerd:

Bewerking	Beschrijving
<b>Pauzeren</b>	Druk op  om weergave te pauzeren.
<b>Afspelen</b>	Druk op  om weergave te hervatten wanneer weergave is gepauzeerd of tijdens achteruit/vooruit.
<b>Achteruit/vooruit</b>	Druk op  om achteruit te gaan, op  om vooruit te gaan. De snelheid neemt toe bij elke druk op de knop, van 2x naar 4x naar 8x naar 16x; houd de bediening ingedrukt om naar het begin of het einde van de film te gaan (eerste beeld wordt aangeduid door een  in de rechterbovenhoek van de weergave, het laatste beeld door een  ). Als het afspelen wordt gepauzeerd, gaat de film met één beeld tegelijk achteruit of vooruit; houd de bediening ingedrukt om continu achteruit of vooruit te gaan.
<b>Slow-motion afspelen starten</b>	Druk op  terwijl de film wordt gepauzeerd om slow-motion afspelen te starten.
<b>Sla 10 sec. over</b>	Draai de hoofdinstelelschijf één stop verder om 10 sec. vooruit of achteruit over te slaan.
<b>Ga naar laatste of eerste beeld</b>	Draai aan de secundaire instelelschijf om naar het laatste of eerste beeld te gaan.
<b>Volume aanpassen</b>	Tik op  om het volume te verhogen, op  om te verlagen.
<b>Film bijsnijden</b>	Om filmbewerkingsopties te bekijken, pauzeer weergave en druk op de  -knop.
<b>Afsluiten</b>	Druk op  of  om terug te gaan naar schermvullende weergave.
<b>Terugkeren naar opnamestand</b>	Druk de ontspanknop half in om weergave te beëindigen.

## Ongewenste foto's wissen

Druk op de -knop om de huidige foto te wissen. *Hou er rekening mee dat eenmaal gewiste foto's niet kunnen worden hersteld.*

### 1 Geef een foto weer die u wilt wissen.

Geef een foto of film weer die u wilt wissen, zoals beschreven in "Basisweergave" (📖 24).

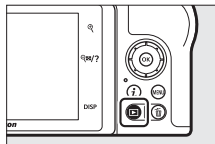

### 2 Wis de foto.

Druk op de -knop. Er wordt een bevestigingsvenster weergegeven; druk opnieuw op de -knop om het beeld te wissen en terug te keren naar weergave. Druk op om af te sluiten zonder de foto te wissen.

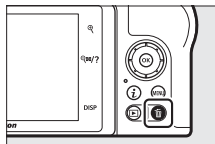

#### Wissen

Gebruik de optie **Wissen** in het weergavemenu om geselecteerde foto's, alle foto's gemaakt op geselecteerde datums of alle foto's op een gekozen locatie op de geheugenkaart te wissen.

# Technische opmerkingen

## Onderhoud van camera en accu: waarschuwingen

**Laat niet vallen:** blootstelling aan sterke schokken of trillingen kan tot storingen leiden.

**Houd droog:** dit product is niet waterbestendig, onderdompeling in water of blootstelling aan een hoge luchtvochtigheid kan tot storing leiden. Roesten van het interne mechanisme kan tot onherstelbare schade leiden.

**Vermijd plotselinge temperatuurverschillen:** plotselinge temperatuurverschillen, zoals bij het binnenkomen of verlaten van een verwarmd gebouw op een koude dag, kunnen condensatie in de camera veroorzaken. U voorkomt condensatie door de camera in een cameratas of in een plastic zak te plaatsen voordat deze aan plotselinge temperatuurverschillen wordt blootgesteld.

**Houd uit de buurt van sterke magnetische velden:** gebruik of bewaar dit apparaat niet in de buurt van apparatuur die sterke elektromagnetische straling of sterke magnetische velden produceert. Statische ladingen of de magnetische velden die worden geproduceerd door bijvoorbeeld zendapparatuur, kunnen storingen met de weergave veroorzaken, gegevens op de geheugenkaart beschadigen of de interne schakelingen van het product aantasten.

**Richt het objectief niet langdurig naar de zon:** richt het objectief niet gedurende lange tijd naar de zon of een andere sterke lichtbron. Blootstelling aan intens licht kan beschadiging van de beeldsensor of een witte onscherpte op de foto's tot gevolg hebben.

**Lasers en andere felle lichtbronnen:** richt geen lasers of andere zeer felle lichtbronnen op het objectief, omdat dit de beeldsensor van de camera kan beschadigen.

**Zet de camera uit alvorens de accu te verwijderen:** verwijder de accu niet wanneer de camera aan staat of terwijl beelden worden opgeslagen of gewist. In deze gevallen kan de gedwongen stroomonderbreking leiden tot gegevensverlies of beschadiging van de interne schakelingen of het geheugen van het product.

**Reiniging:** gebruik bij het reinigen van de camerabody een blaasbalgje om stof en pluusjes te verwijderen en veeg de camerabody vervolgens voorzichtig schoon met een zachte, droge doek. Na gebruik van de camera op het strand of aan zee dient u eventueel aanwezig zand of zout te verwijderen met een doek die licht bevochtigd is met schoon water. Droog de camera daarna grondig af.

Objectieven, zoekers en andere glaselementen raken gemakkelijk beschadigd. Verwijder stof en pluusjes voorzichtig met een blaasbalgje. Houd bij het gebruik van een luchtspuitbus de bus verticaal om te voorkomen dat er vloeistof uit de bus lekt. Verwijder vingerafdrukken en andere vlekken van glazen oppervlakken door een beetje objectiefreiniger op een zachte doek aan te brengen en het glas voorzichtig schoon te vegen.

**Raak de beeldsensor niet aan:** oefen onder geen enkel beding druk uit op de beeldsensor, duw er niet op met reinigingshulpmiddelen of stel het nooit bloot aan de sterke luchtstromen van een blaasbalgje. Dit kan krassen of andersoortige schade aan de sensor veroorzaken.

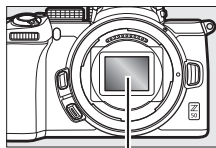

*Beeldsensor*

**Objectiefcontacten:** houd de objectiefcontacten schoon en let op dat u ze niet aanraakt met uw vingers of met gereedschap of andere voorwerpen.

**Opslag:** voorkom vorming van schimmel of aanslag door de camera in een droge, goed geventileerde ruimte op te bergen. Als het product voor lange tijd niet wordt gebruikt, verwijder dan de accu om lekkage te voorkomen en berg de camera op in een plastic zak met een droogmiddel. Plaats de cameratas echter niet in een plastic zak, aangezien het materiaal hierdoor kan worden aangetast. Denk er ook aan dat het droogmiddel na verloop van tijd zijn vermogen om vocht te absorberen verliest en daarom regelmatig dient te worden vervangen.

Om schimmel of meeldauw te voorkomen, haal de camera ten minste één keer per maand uit de opslag. Zet de camera aan en ontspan de sluiters een aantal malen voordat u de camera weer opbergt.

Bewaar de accu op een koele, droge plaats. Plaats het afdekkapje van de accu terug wanneer u de accu opbergt.

**Opmerkingen over de monitor en zoeker:** deze weergaven zijn met extreem hoge precisie gefabriceerd; ten minste 99,99% pixels zijn effectief, met niet meer dan 0,01% ontbrekende of defecte pixels. Hierdoor kunnen deze schermen pixels bevatten die altijd branden (wit, rood, blauw of groen) of altijd uit (zwart) zijn. Dit is geen defect en heeft geen gevolgen voor beelden die zijn vastgelegd met dit apparaat.

Bij helder licht kunnen beelden op de monitor moeilijk te zien zijn. Oefen geen druk uit op de monitor, aangezien dit schade of storing tot gevolg kan hebben. Stof of pluïsjes kunnen worden verwijderd met een blaasbalgje. Vlekken kunnen worden verwijderd door het oppervlak zachtjes schoon te wrijven met een zachte doek of zeem. Mocht de monitor breken, pas dan op dat u zich niet verwondt aan de glassplinters en dat de vloeibare kristallen uit de monitor niet in aanraking komen met uw huid, ogen of mond.

Als u zich onwel voelt of een van de volgende symptomen ervaart tijdens het kadreren van opnamen in de zoeker, stop dan het gebruik tot uw toestand verbetert: misselijkheid, oogpijn, oogvermoeidheid, duizeligheid, hoofdpijn, stijfheid in uw nek of schouders, wagenziekte of verlies van hand-oogcoördinatie. Hetzelfde geldt als u zich onwel gaat voelen terwijl u naar de snel aan en uit knipperende opnameweergave kijkt tijdens serieopnamefotografie.

Ruis in de vorm van lijnen kan in zeldzame gevallen in foto's met helder licht of een onderwerp met tegenlicht verschijnen.

**De accu en lader:** accu's kunnen bij onjuist gebruik gaan lekken of ontploffen. Neem de volgende voorzorgsmaatregelen in acht bij het hanteren van accu's en laders:

- Gebruik alleen accu's die zijn goedgekeurd voor gebruik in dit apparaat.
- Stel de accu niet bloot aan vuur of hoge temperaturen.
- Houd de accupolen schoon.
- Zet de camera uit voordat u de accu verwisselt.
- De accu kan warm worden tijdens het gebruik. Wees voorzichtig wanneer u onmiddellijk na gebruik de accu aanraakt.

- Haal de accu uit de camera of lader wanneer deze niet in gebruik is en plaats het afdekkapje terug. Zelfs uitgeschakeld onttrekken deze apparaten een geringe hoeveelheid stroom aan de accu en kunnen ze de accu zodanig ontladen dat deze niet langer functioneert. Als de accu tijdelijk niet wordt gebruikt, plaats de accu in de camera en laat deze leeglopen alvorens de accu te verwijderen en de camera voor opslag op te bergen. De accu moet op een koele locatie worden bewaard met een omgevingstemperatuur van 15 °C tot 25 °C (vermijd zeer warme of extreem koude locaties). Herhaal dit proces tenminste eenmaal elke zes maanden.
- Het herhaaldelijk in- en uitschakelen van de camera bij een volledig ontladen accu verkort de gebruiksduur van de accu. Accu's die volledig ontladen zijn moeten voor gebruik worden opgeladen.
- De interne temperatuur van de accu kan tijdens gebruik aanzienlijk stijgen. Het opladen van de accu bij een hoge interne temperatuur heeft een negatieve invloed op de prestaties van de accu, en de accu wordt mogelijk niet of slechts gedeeltelijk opgeladen. Wacht met opladen totdat de accu is afgekoeld.
- Laad de accu binnenshuis op bij omgevingstemperaturen van 5 °C tot 35 °C. Gebruik de accu niet bij omgevingstemperaturen lager dan 0 °C of hoger dan 40 °C; het niet in acht nemen van deze voorzorgsmaatregel kan de accu beschadigen of de prestaties doen verslechteren. De capaciteit neemt mogelijk af en de oplaadtijd kan toenemen bij accutemperaturen van 0 °C tot 15 °C en van 45 °C tot 60 °C. De accu laadt niet op als de temperatuur ervan lager is dan 0 °C of hoger dan 60 °C.
- Als het oplaadlampje snel knippert (ongeveer acht keer per seconde) tijdens het opladen, controleer dan of de temperatuur binnen het juiste bereik ligt en haal vervolgens de lader uit het stopcontact en verwijder de accu en plaats deze vervolgens terug. Als het probleem zich blijft voordoen, stop dan onmiddellijk het gebruik en breng de accu en lader naar uw winkelier of een door Nikon geautoriseerde servicevertegenwoordiger.
- Verplaats de lader niet en raak de accu niet aan tijdens het opladen. Het niet in acht nemen van deze voorzorgsmaatregel kan in zeer zeldzame gevallen ervoor zorgen dat de lader aanduidt dat het opladen is voltooid terwijl de accu slechts gedeeltelijk is opgeladen. Verwijder de accu, plaats deze terug en voer het opladen opnieuw uit.

- De accucapaciteit kan tijdelijk afnemen als de accu bij een lage temperatuur wordt opgeladen of als de accu wordt gebruikt bij een temperatuur die lager is dan de temperatuur waarbij de accu is opgeladen.
- Als u een volledig opgeladen accu blijft opladen, kunnen de prestaties van de accu afnemen.
- Een aanmerkelijke daling van de tijd waarin een volledig opgeladen accu zijn lading behoudt wanneer deze bij kamertemperatuur wordt gebruikt, duidt aan dat vervanging van de accu nodig is. Koop een nieuwe accu.
- Gebruik de lader alleen met compatibele accu's. Uit het stopcontact halen wanneer niet in gebruik.
- U mag de ladercontacten niet kortsluiten. Het niet in acht nemen van deze waarschuwing kan leiden tot oververhitting en schade aan de lader.
- Laad de accu voor gebruik op. Leg een extra en altijd volledig opgeladen accu klaar bij het fotograferen van belangrijke gebeurtenissen. Afhankelijk van waar u zich bevindt, kan het soms moeilijk zijn om snel een vervangende accu te kopen. Houd er rekening mee dat de capaciteit van accu's bij koud weer vaak afneemt. Zorg dat de accu volledig is opgeladen voordat u bij koud weer buiten foto's maakt. Bewaar een reserveaccu op een warme plaats en verwissel beide indien nodig. Zodra deze wordt opgewarmd, kan een koude accu soms een deel van haar lading terugkrijgen.
- Recycle oplaadbare accu's overeenkomstig de lokale voorschriften, waarbij niet moet worden vergeten de aansluitingen met plakband te isoleren.
- Gebruik geen laders met een beschadiging waardoor de binnenkant is blootgesteld of waardoor bij gebruik ongewone geluiden ontstaan.

**De lichtnetlaadadapter:** neem de onderstaande voorzorgsmaatregelen in acht bij het gebruik van de lichtnetlaadadapter.

- Beweeg de camera niet tijdens het opladen. Het niet in acht nemen van deze voorzorgsmaatregel kan in zeer zeldzame gevallen ervoor zorgen dat de camera aanduidt dat het opladen is voltooid terwijl de accu slechts gedeeltelijk is opgeladen. Koppel de adapter los en sluit deze weer aan om het opladen opnieuw te starten.
- U mag de adaptercontacten niet kortsluiten. Het niet in acht nemen van deze waarschuwing kan leiden tot oververhitting en schade aan de adapter.
- Trek de stekker van de adapter uit het stopcontact wanneer deze niet in gebruik is.
- Gebruik geen adapters met een beschadiging waardoor de binnenkant is blootgesteld of waardoor bij gebruik ongewone geluiden ontstaan.

## Specificaties

### Nikon Z 50 digitale camera

<b>Type</b>	
Type	Digitale camera met ondersteuning voor verwisselbare objectieven
Objectiefvatting	Nikon Z-vatting
<b>Objectief</b>	
Compatibele objectieven	<ul style="list-style-type: none"><li>• Z-vatting NIKKOR-objectieven</li><li>• F-vatting NIKKOR-objectieven met vattingadapter; mogelijk beperkingen van toepassing</li></ul>
<b>Effectieve pixels</b>	
Effectieve pixels	20,9 miljoen
<b>Beeldsensor</b>	
Beeldsensor	23,5 × 15,7 mm CMOS-sensor (Nikon DX-formaat)
Totaal aantal pixels	21,51 miljoen
Stofreductiesysteem	Stofverwijderingsreferentiegegevens (vereist NX Studio)
<b>Opslag</b>	
Beeldformaat (pixels)	<ul style="list-style-type: none"><li>• <b>DX (24×16) beeldveld</b> 5.568 × 3.712 (Groot: 20,7 M) 4.176 × 2.784 (Middel: 11,6 M) 2.784 × 1.856 (Klein: 5,2 M)</li><li>• <b>1 : 1 (16×16) beeldveld</b> 3.712 × 3.712 (Groot: 13,8 M) 2.784 × 2.784 (Middel: 7,8 M) 1.856 × 1.856 (Klein: 3,4 M)</li><li>• <b>16 : 9 (24×14) beeldveld</b> 5.568 × 3.128 (Groot: 17,4 M) 4.176 × 2.344 (Middel: 9,8 M) 2.784 × 1.560 (Klein: 4,3 M)</li><li>• <b>Foto's gemaakt tijdens filmopnamen bij een beeldformaat van 3.840 × 2.160:</b> 3.840 × 2.160</li><li>• <b>Foto's gemaakt tijdens filmopnamen bij een beeldformaat van 1.920 × 1.080:</b> 1.920 × 1.080</li></ul>



<b>Opslag</b>	
<b>Bestandsindeling</b>	<ul style="list-style-type: none"> <li>• <b>NEF (RAW):</b> 12 of 14 bit</li> <li>• <b>JPEG:</b> JPEG Baseline compatibel met Fijn (ca. 1 : 4), Normaal (ca. 1 : 8) of Basis (ca. 1 : 16) compressie</li> <li>• <b>NEF (RAW) + JPEG:</b> enkele foto vastgelegd in zowel NEF (RAW)- als JPEG-formaat</li> </ul>
<b>Picture Control-systeem</b>	Automatisch, Standaard, Neutraal, Levendig, Monochroom, Portret, Landschap, Gelijkmaticg, Creative Picture Control (Creatief Picture Control) (Droom, Ochtend, Pop, Zondag, Somber, Dramatisch, Stilte, Verbleekt, Melancholisch, Puur, Denim, Speelgoed, Sepia, Blauw, Rood, Roze, Houtskool, Grafiet, Binair, Koolstof); geselecteerde Picture Control kan worden aangepast; opslag voor eigen Picture Controls
<b>Media</b>	SD (Secure Digital) en UHS-I-compatibele SDHC- en SDXC-geheugenkaarten
<b>Bestandssysteem</b>	DCF 2.0, Exif 2.31, PictBridge
<b>Zoeker</b>	
<b>Zoeker</b>	0,99 cm/0,39 in. ca. 2360k-beeldpunten (XGA) OLED elektronische zoeker met kleurbalans en automatische en 7 niveaus handmatige helderheidsbediening
<b>Beelddekking</b>	Ca. 100% horizontaal en 100% verticaal
<b>Vergroting</b>	Ca. 1,02x (50 mm objectief op oneindig, $-1,0 \text{ m}^{-1}$ )
<b>Oogafstand</b>	19,5 mm ( $-1,0 \text{ m}^{-1}$ ; vanuit middenoppervlak van oculairobjectief zoeker)
<b>Dioptrieregeling</b>	$-3 - +3 \text{ m}^{-1}$
<b>Oogsensor</b>	Schakelt automatisch tussen monitor- en zoekerweergaven
<b>Monitor</b>	
<b>Monitor</b>	8-cm/3,2-in., ca. 1.040.000 beeldpunten kantelbare TFT aanraakgevoelige lcd met $170^\circ$ kijkhoek, ca. 100% beelddekking en 11 niveaus handmatige helderheidsregeling

Sluiter	
Type	Elektronisch gestuurde verticaal aflopende mechanische filmvlaksluiter; elektronische eerste-gordijnsluiter; elektronische sluiter
Snelheid	$\frac{1}{4000}$ – 30 sec. (kies een stapgrootte van $\frac{1}{3}$ en $\frac{1}{2}$ LW), bulb, tijd
Flitssynchronisatiesnelheid	$X = \frac{1}{200}$ sec.; synchroniseert met sluiter bij $\frac{1}{200}$ sec. of langer; automatische snelle FP-synchronisatie ondersteund
Ontspannen	
Ontspanstand	Enkel beeld, continu lage snelheid, continu hoge snelheid, continu hoge snelheid (uitgebreid), zelfontspanner
Geschatte maximale beeldsnelheid (gemeten onder Nikon-gespecificeerde testomstandigheden)	<ul style="list-style-type: none"> <li>• <b>Continu lage snelheid:</b> 1–4 bps</li> <li>• <b>Continu hoge snelheid:</b> 5 bps</li> <li>• <b>Continu hoge snelheid (uitgebreid):</b> 11 bps</li> </ul>
Zelfontspanner	2 sec., 5 sec., 10 sec., 20 sec.; 1–9 opnamen bij intervallen van 0,5, 1, 2 of 3 sec.
Belichting	
Lichtmetingsysteem	DDL-meting met camerabeeldsensor
Lichtmeetmethode	<ul style="list-style-type: none"> <li>• <b>Matrixmeting</b></li> <li>• <b>Centrumgerichte meting:</b> gegeven gewicht van 75% voor een cirkel van 8 mm in het midden van het beeld; weging kan ook op basis van het gemiddelde van het gehele beeld</li> <li>• <b>Spotmeting:</b> meet een cirkel van 3,5 mm (ongeveer 2,5% van het beeld) gecentreerd op het geselecteerde scherpstelpunt</li> <li>• <b>Op hoge lichten gerichte lichtmeting</b></li> </ul>
Bereik (ISO 100, f/2.0 objectief, 20 °C)	–4 – +17 LW

Belichting	
<b>Stand</b>	<ul style="list-style-type: none"> <li>•  <b>AUTO</b>: Automatisch, <b>P</b>: automatisch programma met flexibel programma, <b>S</b>: sluitertijdvoorkeuze, <b>A</b>: diafragmavoorkeuze, <b>M</b>: manual</li> <li>• <b>Scènemodi</b>:  Portret;  Landschap;  Kinderen;  Sport;  Close-up;  Nachtportret;  Nachtlandschap;  Party/binnen;  Strand/sneeuw;  Zonsondergang;  Schemering;  Dierenportret;  Kaarslicht;  Bloesem;  Herfstkleuren;  Voedsel</li> <li>• <b>Speciale effectmodi</b>:  Nachtzicht; <b>VI</b> Superlevendig; <b>POP</b> Pop;  Foto-illustratie;  Speelgoedcamera-effect;  Miniatureffect;  Selectieve kleur;  Silhouet;  High-key;  Low-key</li> <li>• <b>U1 en U2</b>: gebruikersinstellingen</li> </ul>
<b>Belichtingscorrectie</b>	-5 – +5 LW (kies uit stapgroottes van 1/3 en 1/2 LW) beschikbaar in <b>P, S, A, M, SCN</b> en <b>EFCT</b> -modi
<b>Belichtingsvergrendeling</b>	Lichtwaarde vergrendeld bij gedetecteerde waarde
<b>ISO-gevoeligheid (aanbevolen belichtingsindex)</b>	ISO 100 - 51200 (kies uit stapgroottes van 1/3 en 1/2 LW); kan ook worden ingesteld op ca. 1 of 2 LW (equivalent aan ISO 204800) hoger dan ISO 51200; automatische bediening ISO-gevoeligheid beschikbaar
<b>Actieve D-Lighting</b>	Kan worden geselecteerd uit <b>Automatisch, Extra hoog, Hoog, Normaal, Laag of Uit</b>
<b>Meervoudige belichting</b>	Toevoegen, gemiddeld, lichter maken, donkerder maken
<b>Overige opties</b>	HDR (hoog dynamisch bereik), fotostand flimmerreductie
Scherpstellen	
<b>Autofocus</b>	Hybride fasedetectie/contrast AF met AF-ondersteuning
<b>Detectiebereik (enkelvoudige servo-AF, fotostand, ISO 100, f/2.0 objectief, 20 °C)</b>	-4 – +19 LW <ul style="list-style-type: none"> <li>• <b>Zonder AF bij weinig licht</b>: -2 – +19 LW</li> </ul>

Scherpstellen	
<b>Objectiefscherpstelling</b>	<ul style="list-style-type: none"> <li>• <b>Autofocus (AF):</b> enkelvoudige servo-AF (<b>AF-S</b>); continue servo-AF (<b>AF-C</b>); automatische schakelaar AF-modus (<b>AF-A</b>; alleen beschikbaar in fotomodus); fulltime-AF (<b>AF-F</b>; alleen beschikbaar in de filmmodus); anticiperende scherpstelling</li> <li>• <b>Handmatige scherpstelling (M):</b> elektronische afstandsmeter kan worden gebruikt</li> </ul>
<b>Scherpstelpunten (enkelpunts AF, fotostand, DX-beeldveld)</b>	209
<b>AF-veldstand</b>	Superfijn-, enkelpunts- en dynamisch veld-AF (superfijn en dynamisch veld-AF alleen beschikbaar in fotostand); breedveld-AF (klein); breedveld-AF (groot); automatisch veld-AF
<b>Scherpstelvergrendeling</b>	Scherpstelling kan worden vergrendeld door de ontspanknop half in te drukken (enkelvoudige servo-AF) of op de $\frac{1}{2}$ (O-n)-knop te drukken
Flitser	
<b>Ingebouwde flitser</b>	Handmatige pop-up flitser omhoog gezet via de pop-upknop voor de flitser <b>Richtgetal:</b> ong. 7, 7 met handmatige flitser (m, ISO 100, 20 °C)
<b>Oplaadtijd</b>	Ca. 3 sec.
<b>Flitserregeling</b>	<b>DDL:</b> i-DDL-flitserregeling; i-DDL-uitgebalanceerde invulflits wordt gebruikt met matrix- en centrumgerichte meting en op hoge lichten gerichte lichtmeting, standaard i-DDL-invulflits met spotmeting
<b>Flitsstand</b>	Invulflits, rode-ogenreductie, synchronisatie met lange sluitertijd, synchronisatie met lange sluitertijd + rode ogen, synchronisatie op het tweede gordijn, automatisch, automatisch + rode-ogenreductie, automatisch met lange sluitertijd, automatisch met lange sluitertijd + rode-ogen, flitser uit
<b>Flitscorrectie</b>	-3 – +1 LW (kies uit stapgroottes van $\frac{1}{3}$ en $\frac{1}{2}$ LW) beschikbaar in <b>P, S, A, M</b> en <b>SCN</b> -modi

<b>Flitser</b>	
<b>Flitsgereedaanduiding</b>	Gaat branden bij een volledig opgeladen ingebouwde flitser of optionele flitser; knippert als onderbelichtingswaarschuwing na flitsen op vol vermogen
<b>Accessoireschoen</b>	ISO 518 flitsschoen met synchronisatie- en gegevenscontacten en vergrendeling
<b>Nikon Creatief Verlichtingssysteem (CVS)</b>	i-DDL-flitserregeling, optische geavanceerde draadloze flitssturing, flitswaardevergrendeling, kleurinformatiecommunicatie, automatische snelle FP-synchronisatie
<b>Witbalans</b>	
<b>Witbalans</b>	Automatisch (3 types), automatisch daglicht, direct zonlicht, bewolkt, schaduw, gloeilamplicht, tl-licht (7 types), flitslicht, kies kleurtemperatuur (2.500 K–10.000 K), handmatige voorinstelling (maximaal 6 waarden kunnen worden opgeslagen), allemaal met fijnafstelling met uitzondering van kies kleurtemperatuur
<b>Bracketing</b>	
<b>Bracketingtypes</b>	Belichting, witbalans en ADL
<b>Film</b>	
<b>Lichtmetingsysteem</b>	DDL-meting met camerabeeldsensor
<b>Lichtmeetmethode</b>	Matrix, centrumgericht of op hoge lichten gericht
<b>Beeldformaat (pixels) en beeldsnelheid</b>	<ul style="list-style-type: none"> <li>• 3.840 × 2.160 (4K UHD); 30p (progressief), 25p, 24p</li> <li>• 1.920 × 1.080; 120p, 100p, 60p, 50p, 30p, 25p, 24p</li> <li>• 1.920 × 1.080 (slow motion); 30p ×4, 25p ×4, 24p ×5</li> </ul> <p>Werkelijke beeldsnelheden voor 120p, 100p, 60p, 50p, 30p, 25p en 24p zijn respectievelijk 119,88, 100, 59,94, 50, 29,97, 25 en 23,976 bps; kwaliteitsselectie beschikbaar, behalve voor formaten van 3.840 × 2.160, 1.920 × 1.080 120p/100p en 1.920 × 1.080 slow-motion, in dat geval is kwaliteit vast ingesteld op ★ (hoog)</p>

Film	
Bestandsindeling	MOV, MP4
Videocompressie	H.264/MPEG-4 Advanced Video Coding
Geluidsindeling	Lineair PCM, AAC
Geluidsrecorder	Ingebouwde stereo of externe stereomicrofoon; met optie voor demping; gevoeligheid aanpasbaar
Belichtingscorrectie	-3 – +3 LW (kies uit stapgroottes van 1/3 en 1/2 LW) beschikbaar in <b>P, S, A, M, SCN</b> en <b>EFCT</b> -modi
ISO-gevoeligheid (aanbevolen belichtingsindex)	<ul style="list-style-type: none"> <li>• <b>M</b>: Handmatige selectie (ISO 100 tot 25600; kies uit stapgroottes van 1/3 en 1/2 LW); Autom inst ISO-gevoeligheid (ISO 100 tot 25600) beschikbaar met selecteerbare bovengrens</li> <li>• <b>P, S, A</b>: autom inst ISO-gevoeligheid (ISO 100 tot 25600) met selecteerbare bovengrens</li> <li>• <b>AUTO</b>, <b>SCN</b>, <b>EFCT</b> (exclusief ): autom inst ISO-gevoeligheid (ISO 100 tot 25600)</li> <li>• : autom inst ISO-gevoeligheid (ISO 100 tot Hi 4)</li> </ul>
Actieve D-Lighting	Kan worden geselecteerd uit <b>Zelfde als foto-instellingen, Extra hoog, Hoog, Normaal, Laag of Uit</b>
Overige opties	Time-lapse-films, elektronische vibratiereductie
Weergave	
Weergave	Schermvullende weergave en miniatuurweergave (4, 9 of 72 beelden) met zoomweergave, zoomweergave uitsnijden, filmweergave, foto- en/of filmdia'shows, histogramweergave, hoge lichten, foto-informatie, locatiegegevensweergave, automatische beeldrotatie en fotoscore
Interface	
USB	Hi-Speed USB met Micro-B-aansluiting; aansluiting op ingebouwde USB-poort wordt aanbevolen
HDMI-uitgang	Type D HDMI-aansluiting
Audio-ingang	Stereo mini-stekkeraansluiting (3,5 mm diameter; plug-in voeding ondersteund)

## Wi-Fi/Bluetooth

### Wi-Fi

- **Standaarden:**
  - IEEE 802.11b/g/n (Afrika, Azië, Oceanië en de volgende Europese landen: Albanië, Armenië, Georgië, Kirgizië, Moldavië en Tadzjikistan)
  - IEEE 802.11b/g/n/a/ac (andere Europese landen, Oezbekistan, VS, Canada, Mexico)
  - IEEE 802.11b/g/n/a (andere landen in Noord- en Zuid-Amerika)
- **Werkingsfrequentie:**
  - 2.412–2.462 MHz (kanaal 11) (Afrika, Azië, Oceanië en de volgende Europese landen: Albanië, Armenië, Georgië, Kirgizië, Moldavië en Tadzjikistan)
  - 2.412–2.462 MHz (kanaal 11) en 5.180–5.320 MHz (andere Europese landen, Oezbekistan)
  - 2.412–2.462 MHz (kanaal 11) en 5.180–5.825 MHz (VS, Canada, Mexico)
  - 2.412–2.462 MHz (kanaal 11) en 5.180–5.805 MHz (andere landen in Noord- en Zuid-Amerika)
- **Maximaal uitgangsvermogen (EIRP):**
  - 2,4 GHz-band: 6,9 dBm
  - 5 GHz-band: 10,2 dBm
- **Verificatie:** open systeem, WPA2-PSK

### Bluetooth

- **Communicatieprotocollen:** Bluetooth-specificatieversie 4.2
- **Werkingsfrequentie:**
  - Bluetooth: 2.402–2.480 MHz
  - Bluetooth Low Energy: 2.402–2.480 MHz
- **Maximaal uitgangsvermogen (EIRP):**
  - Bluetooth: 1,4 dBm
  - Bluetooth Low Energy: –0,1 dBm

### Bereik (zichtlijn)

Circa 10 m zonder interferentie; bereik kan variëren naargelang signaalsterkte en aanwezigheid of afwezigheid van obstakels

<b>Voedingsbron</b>	
<b>Accu</b>	Eén EN-EL25 oplaadbare Li-ionbatterij
<b>Lichtnetlaadadapter</b>	EH-73P lichtnetlaadadapter
<b>Statiefaansluiting</b>	
<b>Statiefaansluiting</b>	1/4 in. (ISO 1222)
<b>Afmetingen/gewicht</b>	
<b>Afmetingen (B × H × D)</b>	Ca. 126,5 × 93,5 × 60 mm
<b>Gewicht</b>	Ca. 450 g met accu en geheugenkaart, maar zonder bodydop; Ca. 395 g (alleen camerabody)
<b>Gebruiksomgeving</b>	
<b>Temperatuur</b>	0 °C–40 °C
<b>Luchtvochtigheid</b>	85% of minder (geen condensatie)

- Tenzij anders vermeld, zijn alle metingen uitgevoerd conform de normen of richtlijnen van de Camera and Imaging Products Association (CIPA).
- Alle getallen hebben betrekking op een camera met een volledig opgeladen accu.
- De voorbeeldfoto's die worden weergegeven op de camera en de afbeeldingen en illustraties in de handleidingen zijn uitsluitend bedoeld voor verklarende doeleinden.
- Nikon behoudt zich het recht voor het uiterlijk en de specificaties van de hardware en software die in deze handleiding worden beschreven op elk moment te wijzigen zonder voorafgaande kennisgeving. Nikon kan niet aansprakelijk worden gesteld voor schade die kan voortvloeien uit eventuele fouten in deze handleiding.



## ■ ■ MH-32 batterijlader

Nominale invoer	AC 100–240 V, 50/60 Hz, 0,21 A
Nominale uitvoer	DC 8,4 V/1,12 A (MAX)
Ondersteunde accu's	Nikon EN-EL25 oplaadbare Li-ionbatterijen
Opladtid	Ca. 2 uur en 30 minuten bij een omgevingstemperatuur van 25 °C wanneer de accu volledig leeg is
Gebruikstemperatuur	0 °C–40 °C
Afmetingen (B × H × D)	Ca. 67 × 94 × 28 mm, exclusief stekkeradapter
Gewicht	Ca. 99 g, exclusief stekkeradapter

De symbolen op dit product geven het volgende weer:

~ AC, --- DC,  Klasse II-apparatuur (De constructie van het product is dubbel geïsoleerd.)

## ■ ■ EN-EL25 oplaadbare Li-ionbatterij

Type	Oplaadbare lithium-ionbatterij
Nominale capaciteit	7,6 V/1.120 mAh
Gebruikstemperatuur	0 °C–40 °C
Afmetingen (B × H × D)	Ca. 34 × 50,5 × 18 mm
Gewicht	Ca. 53 g, exclusief afdekkapje

Nikon behoudt zich het recht voor het uiterlijk en de specificaties van de hardware en software die in deze handleiding worden beschreven op elk moment te wijzigen zonder voorafgaande kennisgeving. Nikon kan niet aansprakelijk worden gesteld voor schade die kan voortvloeien uit eventuele fouten in deze handleiding.

### 🔪 **Weggoeien van opslagmedia**

Houd er rekening mee dat de oorspronkelijke beeldgegevens niet volledig worden verwijderd als u beelden wist of geheugenkaarten of andere opslagmedia formatteert. Met behulp van in de handel verkrijgbare software is het soms mogelijk verwijderde bestanden op weggegooid opslagmedia alsnog te herstellen, wat misbruik van persoonlijke beeldgegevens tot gevolg kan hebben. De gebruiker is zelf verantwoordelijk voor de privacybescherming van dergelijke gegevens.

Wis alle gegevens met behulp van speciale software alvorens een opslagmedium weg te gooien of aan een ander over te dragen. Een alternatief is het medium eerst te formatteren en vervolgens geheel te vullen met beelden zonder persoonlijke informatie (bijvoorbeeld foto's van de lucht). Voorkom letsel bij het fysiek vernietigen van opslagmedia.

Voordat de camera wordt afgedankt of het eigendom wordt overgedragen aan een ander persoon, moet u ook de optie **Alle instellingen terugzetten** in het setup-menu van de camera gebruiken om alle persoonlijke netwerkinformatie te wissen.

### 🔪 **Ondersteunde normen**

- **DCF-versie 2.0:** de Design Rule for Camera File System (DCF) (ontwerpnormen voor camerabestandsystemen) is een algemeen erkende norm voor digitale camera's waarmee de compatibiliteit tussen de verschillende cameramerken wordt gewaarborgd.
- **Exif-versie 2.31:** de camera ondersteunt Exif (Exchangeable Image File Format for Digital Still Cameras (uitwisselbare beeldbestandsindeling voor digitale fotocamera's)) versie 2.31, een standaard waarbij informatie bij foto's wordt opgeslagen en wordt gebruikt voor optimale kleurreproductie wanneer de beelden worden afgedrukt met Exif-compatibele printers.
- **PictBridge:** een norm die is ontwikkeld door fabrikanten van digitale camera's en printers en die het mogelijk maakt foto's rechtstreeks op een printer af te drukken zonder ze eerst naar een computer over te zetten.
- **HDMI: High-Definition Multimedia Interface** is een norm voor multimedia interfaces in consumentenelektronica en AV-apparatuur waarmee audiovisuele gegevens en stuursignalen via één kabel kunnen worden overgebracht naar HDMI-compatibele apparaten.

## Goedgekeurde geheugenkaarten

De camera ondersteunt SD-, SDHC- en SDXC-geheugenkaarten, inclusief SDHC- en SDXC-kaarten die compatibel zijn met UHS-I. Kaarten met de beoordeling UHS Speed Class 3 of hoger worden aanbevolen voor het opnemen en afspelen van films; als u tragere kaarten gebruikt, kan het opnemen of afspelen worden onderbroken. Zorg er bij het kiezen van kaarten voor gebruik in kaartlezers voor dat ze compatibel zijn met het apparaat. Neem contact op met de fabrikant voor informatie over functies, bediening en gebruiksbeperkingen.



## Duurzaamheid accu

De gemiddelde lengte van filmopnamen of het aantal opnamen dat kan worden vastgelegd met een volledig opgeladen EN-EL25-accu varieert afhankelijk van de monitorstand.<sup>1</sup> De aantallen voor foto's<sup>2</sup> zijn als volgt:

- **Alleen zoeker:** 280 foto's
- **Alleen monitor:** 320 foto's

De aantallen voor films<sup>3</sup> zijn:

- **Alleen zoeker:** 75 minuten
- **Alleen monitor:** 75 minuten

De volgende acties kunnen de duurzaamheid van de accu verminderen:

- half ingedrukt houden van de onspanknop
- herhaaldelijk bedienen van autofocus
- het maken van NEF (RAW)-foto's
- lange sluitertijden
- het gebruik van Wi-Fi (draadloos LAN) en Bluetooth-functies op de camera
- gebruik van de camera terwijl optionele accessoires aangesloten zijn
- herhaaldelijk in- en uitzoomen
- foto's maken bij lage omgevingstemperaturen

Let op het volgende om er zeker van te zijn dat u uw oplaadbare Nikon EN-EL25 accu's optimaal benut:

- Houd de accucontacten schoon. Bij vuile contacten kunnen de prestaties van de accu afnemen.
- Gebruik accu's onmiddellijk na het opladen. Accu's lopen leeg als ze niet worden gebruikt.

- 1 Capaciteit varieert afhankelijk van de staat van de accu, de temperatuur, het interval tussen opnamen en de tijdsduur dat menu's worden weergegeven.
- 2 CIPA-standaard. Gemeten bij 23 °C (±2 °C) met een NIKKOR Z DX 16–50mm f/3.5–6.3 VR-objectief onder de volgende testomstandigheden: één foto gemaakt met standaardinstellingen bij elke 30 sec.
- 3 Gemeten bij 23 °C (±2 °C) met de camera ingesteld op standaardinstellingen en NIKKOR Z DX 16–50mm f/3.5–6.3 VR-objectief onder omstandigheden gespecificeerd door de Camera and Imaging Products Association (CIPA). Individuele films kunnen maximaal 29 minuten en 59 seconden lang zijn; opname kan eindigen voordat deze limieten zijn bereikt als de cameratemperatuur stijgt.

# NIKKOR Z DX 16-50mm f/3.5-6.3 VR-objectief

Merk op dat objectiefsets mogelijk niet in alle landen en regio's verkrijgbaar zijn.

## Het objectief gebruiken

### ■ ■ Onderdelen van het objectief: namen en functies

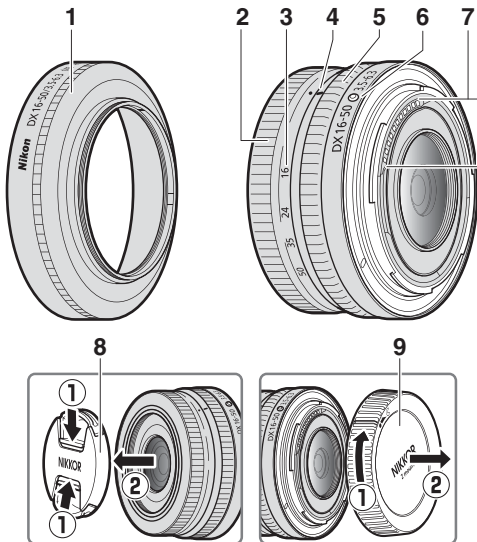

**Opmerking:** de achterlensdop die bij het objectief in de objectiefset is geleverd, kan afwijken van de afbeelding; in dat geval kan deze dop worden verwijderd zonder stap ①.

- 1 Zonnekap\*
- 2 Zoomring
- 3 Schaal brandpuntsafstand
- 4 Markering brandpuntsafstand
- 5 Instelring

- 6 Objectiefbevestigingsmarkering
- 7 CPU-contacten
- 8 Voorste objectiefdop
- 9 Achterste objectiefdop

\* Apart verkrijgbaar.

## Specificaties

<b>Vatting</b>	Nikon Z-vatting
<b>Brandpuntsafstand</b>	16 – 50 mm
<b>Maximaal diafragma</b>	f/3.5 – 6.3
<b>Objectiefconstructie</b>	9 elementen in 7 groepen (waaronder 1 ED-element en 4 asferische elementen)
<b>Beeldhoek</b>	83°–31° 30' (DX-beeldveld)
<b>Schaal brandpuntsafstand</b>	Gradaties in millimeters (16, 24, 35, 50)
<b>Scherpstelsysteem</b>	Intern scherpstelsysteem
<b>Vibratiereductie</b>	Lens-shift met voice coil motors (VCM's)
<b>Kortste scherpstelafstand (gemeten vanaf het brandpuntsvlak)</b>	<ul style="list-style-type: none"> <li>• 16 mm zoomstand: 0,25 m</li> <li>• 24 mm zoomstand: 0,2 m</li> <li>• 35 mm zoomstand: 0,23 m</li> <li>• 50 mm zoomstand: 0,3 m</li> </ul>
<b>Maximale reproductieverhouding</b>	0,2×
<b>Diafragramlamellen</b>	7 (ronde diafragma-opening)
<b>Diafragrambereik</b>	<ul style="list-style-type: none"> <li>• 16 mm zoomstand: f/3.5 – 22</li> <li>• 50 mm zoomstand: f/6.3 – 40</li> </ul>
<b>Maat voor filters/voorzetlens</b>	46 mm (P = 0,75 mm)
<b>Afmetingen</b>	Ca. 70 mm maximale diameter × 32 mm (afstand vanaf het objectiefbevestigingsvlak van de camera wanneer het objectief is ingetrokken)
<b>Gewicht</b>	Ca. 135 g

Nikon behoudt zich het recht voor het uiterlijk, de specificaties en prestaties van dit product op elk moment te wijzigen zonder voorafgaande kennisgeving.

# NIKKOR Z DX 50-250mm f/4.5-6.3

## VR-objectief

Merk op dat objectiefsets mogelijk niet in alle landen en regio's verkrijgbaar zijn.

### Het objectief gebruiken

#### ■ ■ Onderdelen van het objectief: namen en functies

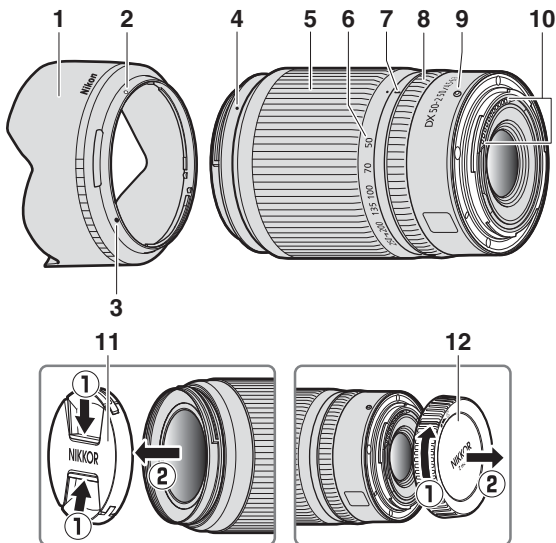

**Opmerking:** de achterlensdop die bij het objectief in de objectiefset is geleverd, kan afwijken van de afbeelding; in dat geval kan deze dop worden verwijderd zonder stap ①.

- 1 Zonnekap\*
- 2 Vergrendelmarkering op zonnekap
- 3 Uitlijnmarkering op zonnekap
- 4 Bevestigingsmarkering voor zonnekap
- 5 Zoomring
- 6 Schaal brandpuntsafstand

- 7 Markering brandpuntsafstand
- 8 Instelring
- 9 Objectiefbevestigingsmarkering
- 10 CPU-contacten
- 11 Voorste objectiefdop
- 12 Achterste objectiefdop

\* Apart verkrijgbaar.



## Specificaties

<b>Vatting</b>	Nikon Z-vatting
<b>Brandpuntsafstand</b>	50 – 250 mm
<b>Maximaal diafragma</b>	f/4.5 – 6.3
<b>Objectiefconstructie</b>	16 elementen in 12 groepen (waaronder 1 ED-element)
<b>Beeldhoek</b>	31° 30'–6° 30' (DX-beeldveld)
<b>Schaal brandpuntsafstand</b>	Gradaties in millimeters (50, 70, 100, 135, 200, 250)
<b>Scherpstelsysteem</b>	Intern scherpstelsysteem
<b>Vibratiereductie</b>	Lens-shift met voice coil motors (VCM's)
<b>Kortste scherpstelafstand (gemeten vanaf het brandpuntsvlak)</b>	<ul style="list-style-type: none"><li>• 50 mm zoomstand: 0,5 m</li><li>• 70 mm zoomstand: 0,52 m</li><li>• 100 mm zoomstand: 0,58 m</li><li>• 135 mm zoomstand: 0,65 m</li><li>• 200 mm zoomstand: 0,83 m</li><li>• 250 mm zoomstand: 1,0 m</li></ul>
<b>Maximale reproductieverhouding</b>	0,23×
<b>Diafragramalammellen</b>	7 (ronde diafragma-opening)
<b>Diafragramabereik</b>	<ul style="list-style-type: none"><li>• 50 mm zoomstand: f/4.5 – 22</li><li>• 250 mm zoomstand: f/6.3 – 32</li></ul>
<b>Maat voor filters/voorzetlens</b>	62 mm (P = 0,75 mm)
<b>Afmetingen</b>	Ca. 74 mm maximale diameter × 110 mm (afstand vanaf het objectiefbevestigingsvlak van de camera wanneer het objectief is ingetrokken)
<b>Gewicht</b>	Ca. 405 g

Nikon behoudt zich het recht voor het uiterlijk, de specificaties en prestaties van dit product op elk moment te wijzigen zonder voorafgaande kennisgeving.

# Kennisgevingen

## Mededelingen voor klanten in Europa

**VOORZICHTIG:** ONTPLOFFINGSGEVAAR ALS ACCU/BATTERIJ WORDT VERVANGEN DOOR EEN ONJUIST TYPE. GOOI GEBRUIKTE ACCU'S/BATTERIJEN WEG VOLGENS DE INSTRUCTIES.

Dit symbool geeft aan dat elektrische en elektronische apparaten via gescheiden inzameling moeten worden afgevoerd.



Het volgende is alleen van toepassing op gebruikers in Europese landen:

- Dit product moet gescheiden van het overige afval worden ingeleverd bij een daarvoor bestemd inzamelingspunt. Gooi dit product niet weg als huishoudafval.
- Gescheiden inzameling en recycling helpt bij het behoud van natuurlijke bronnen en voorkomt negatieve gevolgen voor de menselijke gezondheid en het milieu die kunnen ontstaan door een onjuiste verwerking van afval.
- Neem voor meer informatie contact op met de leverancier of de gemeentelijke reinigingsdienst.

Dit symbool op de accu/batterij duidt aan dat de accu/batterij afzonderlijk moet worden ingezameld.



Het volgende is alleen van toepassing op gebruikers in Europese landen:

- Alle accu's/batterijen, al dan niet voorzien van dit symbool, moeten gescheiden van het overige afval worden ingeleverd bij een daarvoor bestemd inzamelingspunt. Gooi dit product niet weg als huishoudafval.
- Neem voor meer informatie contact op met de leverancier of de gemeentelijke reinigingsdienst.

## Bluetooth en Wi-Fi (Draadloos LAN)

Dit product valt onder de United States Export Administration Regulations (EAR). Toestemming van de regering van de Verenigde Staten is niet vereist voor export naar andere landen dan de hier vermelde landen waarvoor op het moment van schrijven een embargo of speciale controles gelden: Cuba, Iran, Noord-Korea, Soedan en Syrië (lijst onderhevig aan veranderingen).

Het gebruik van draadloze apparaten kan verboden zijn in sommige landen of regio's. Neem contact op met een door Nikon geautoriseerde servicevertegenwoordiger alvorens gebruik te maken van de draadloze functies van dit product buiten het land van aankoop.

De Bluetooth-zender in dit apparaat werkt in de 2,4 GHz band.

### ***Kennisgeving voor klanten in Europa en in landen die voldoen aan de Richtlijn radioapparatuur***

Hierbij verklaart Nikon Corporation dat het radioapparatuurtype Z 50 overeenkomt met Richtlijn 2014/53/EU.



De volledige tekst van de EU-conformiteitsverklaring is beschikbaar op het volgende internetadres:

[https://imaging.nikon.com/support/pdf/DoC\\_N1912.pdf](https://imaging.nikon.com/support/pdf/DoC_N1912.pdf)

## **Beveiliging**

Hoewel één van de voordelen van dit product is dat anderen vrijelijk verbinding kunnen maken om overal draadloze gegevens uit te wisselen binnen het betreffende bereik, kan het volgende zich voordoen als de beveiliging niet is ingeschakeld:

- **Gegevensdiefstal:** Kwaadwillige personen kunnen draadloze transmissies onderscheppen om gebruiker-id's, wachtwoorden en ander persoonlijke informatie te stelen.
- **Onbevoegde toegang:** Onbevoegde gebruikers kunnen toegang krijgen tot het netwerk en gegevens wijzigen of andere kwaadwillige acties uitvoeren. Door het ontwerp van draadloze netwerken kunnen gespecialiseerde aanvallen onbevoegde toegang mogelijk maken, zelfs wanneer de beveiliging is ingeschakeld.
- **Onbeveiligde netwerken:** Verbinding maken met open netwerken kan leiden tot ongeautoriseerde toegang. Gebruik alleen beveiligde netwerken.

## Conformiteitsmarkering

De normen waaraan de camera voldoet, kunnen worden bekeken met behulp van de optie **Conformiteitsmarkering** in het setup-menu.

## Certificaten

### • ประเทศไทย

เครื่อง โทรคมนาคมและอุปกรณ์นี้ มีความสอดคล้องตามข้อกำหนดของ กสทช

### • Maroc/

المغرب

<b>AGREE PAR L'ANRT MAROC</b> <b>Numéro d'agrément : MR 20136 ANRT 2019</b>
--

### • México

**IFETEL: RCPMU1M18-0171**  
**1MW**

La operación de este equipo está sujeta a las siguientes dos condiciones:

- (1) es posible que este equipo o dispositivo no cause interferencia perjudicial y
- (2) este equipo o dispositivo debe aceptar cualquier interferencia, incluyendo la que pueda causar su operación no deseada.

• عمان

<b>Oman-TRA</b>
<b>D090024</b>
<b>R/7832/19</b>

• الإمارات العربية المتحدة

<b>TRA</b>
<b>REGISTERED No:</b> <b>ER61596/18</b>
<b>DEALER No:</b> <b>DA39487/15</b>

## Handelsmerken en licenties

### Handelsmerkinformatie

IOS is een handelsmerk of geregistreerd handelsmerk van Cisco Systems, Inc., in de Verenigde Staten en/of andere landen en wordt onder licentie gebruikt. Windows is een geregistreerd handelsmerk of een handelsmerk van Microsoft Corporation in de Verenigde Staten en/of andere landen. Mac, macOS, OS X, Apple®, App Store®, de Apple-logo's, iPhone®, iPad® en iPod touch® zijn handelsmerken van Apple Inc., geregistreerd in de Verenigde Staten en/of andere landen. Android, Google Play en het Google Play-logo zijn handelsmerken van Google LLC. De Android-robot wordt gereproduceerd of aangepast op basis van materiaal dat door Google is gemaakt en gedeeld, en wordt gebruikt volgens de voorwaarden van de Creative Commons-licentie 3.0 (Naamsvermelding). PictBridge is een handelsmerk van de Camera and Imaging Products Association (CIPA). De SD-, SDHC- en SDXC-logo's zijn handelsmerken van de SD-3C, LLC. HDMI, het HDMI-logo en High-Definition Multimedia Interface zijn handelsmerken of geregistreerde handelsmerken van HDMI Licensing, LLC.

## HDMI

Wi-Fi en het Wi-Fi-logo zijn handelsmerken of geregistreerde handelsmerken van de Wi-Fi Alliance. Het Bluetooth®-woordmerk en logo's zijn geregistreerde handelsmerken die eigendom zijn van Bluetooth SIG, Inc. en elk gebruik van dergelijke merken door Nikon Corporation is onder licentie.

Alle overige handelsmerken in deze handleiding of de overige documentatie die met uw Nikon product wordt meegeleverd, zijn handelsmerken of geregistreerde handelsmerken van de betreffende rechthebbenden.

Use of the Made for Apple badge means that an accessory has been designed to connect specifically to the Apple products identified in the badge, and has been certified by the developer to meet Apple performance standards. Apple is not responsible for the operation of this device or its compliance with safety and regulatory standards. Please note that the use of this accessory with an Apple product may affect wireless performance.

### **FreeType-licentie (FreeType2)**

Delen van deze software zijn beschermd door het auteursrecht © 2012 The FreeType Project (<https://www.freetype.org>). Alle rechten voorbehouden.

### **MIT-licentie (HarfBuzz)**

Delen van deze software zijn beschermd door het auteursrecht © 2018 The HarfBuzz Project (<https://www.freedesktop.org/wiki/Software/HarfBuzz>). Alle rechten voorbehouden.

### **AVC Patent Portfolio License**

DIT PRODUCT IS GELICENTIEERD ONDER DE AVC PATENT PORTFOLIO LICENSE VOOR HET PERSOONLIJK EN NIET-COMMERCIEEL GEBRUIK DOOR EEN CONSUMENT OM (i) VIDEO TE CODEREN IN OVEREENSTEMMING MET DE AVC-STANDAARD ("AVC-VIDEO") EN/OF (ii) AVC-VIDEO TE DECODEREN DIE DOOR EEN CONSUMENT WERD GECODEERD IN HET KADER VAN EEN PERSOONLIJKE EN NIET-COMMERCIEËLE ACTIVITEIT EN/OF WERD VERKREGEN VAN EEN VIDEOLEVERANCIER DIE OVER EEN LICENTIE BESCHIKT OM AVC-VIDEO AAN TE BIJEN. ER WORDT GEEN LICENTIE VERLEEND OF GESUGGEREERD VOOR ENIG ANDER GEBRUIK. VOOR MEER INFORMATIE KUNT U TERECHT BIJ MPEG LA, L.L.C. ZIE <https://www.mpegla.com>

## **Unicode® Character Database licentie (Unicode® Character Database)**

Deze software bevat de open-source code van de Unicode® Character Database. De licentie voor deze open-sourcecode wordt hieronder gegeven.

### COPYRIGHT AND PERMISSION NOTICE

Copyright © 1991-2019 Unicode, Inc. All rights reserved.

Distributed under the Terms of Use in

<https://www.unicode.org/copyright.html>.

Permission is hereby granted, free of charge, to any person obtaining a copy of the Unicode data files and any associated documentation (the "Data Files") or Unicode software and any associated documentation (the "Software") to deal in the Data Files or Software without restriction, including without limitation the rights to use, copy, modify, merge, publish, distribute, and/or sell copies of the Data Files or Software, and to permit persons to whom the Data Files or Software are furnished to do so, provided that either

- (a) this copyright and permission notice appear with all copies of the Data Files or Software, or
- (b) this copyright and permission notice appear in associated Documentation.

THE DATA FILES AND SOFTWARE ARE PROVIDED "AS IS", WITHOUT WARRANTY OF ANY KIND, EXPRESS OR IMPLIED, INCLUDING BUT NOT LIMITED TO THE WARRANTIES OF MERCHANTABILITY, FITNESS FOR A PARTICULAR PURPOSE AND NONINFRINGEMENT OF THIRD PARTY RIGHTS. IN NO EVENT SHALL THE COPYRIGHT HOLDER OR HOLDERS INCLUDED IN THIS NOTICE BE LIABLE FOR ANY CLAIM, OR ANY SPECIAL INDIRECT OR CONSEQUENTIAL DAMAGES, OR ANY DAMAGES WHATSOEVER RESULTING FROM LOSS OF USE, DATA OR PROFITS, WHETHER IN AN ACTION OF CONTRACT, NEGLIGENCE OR OTHER TORTIOUS ACTION, ARISING OUT OF OR IN CONNECTION WITH THE USE OR PERFORMANCE OF THE DATA FILES OR SOFTWARE.

Except as contained in this notice, the name of a copyright holder shall not be used in advertising or otherwise to promote the sale, use or other dealings in these Data Files or Software without prior written authorization of the copyright holder.







A series of 16 horizontal lines for writing, starting from the top of the page and extending to the bottom. A solid black rectangular block is positioned on the left side of the page, partially overlapping the first line.



---

---

---

---

---

---

---

---

---

---

---

---

---

---

---

---

---

---

---

---

---

---

---

---

---

---

---

---

---

---



## Garantievoorwaarden - Nikon Europees garantiebewijs

Beste Nikon-klant,  
Hartelijk bedankt voor uw aanschaf van dit Nikon-product. In het geval dat uw Nikon-product onder garantie moet worden gerepareerd, dient u contact op te nemen met de leverancier waar u het product hebt gekocht of een lid van ons servicenetwerk binnen de verkoopregio van Nikon Europe B.V. (bijv. Europa/Rusland/overige). Ga voor meer informatie naar:  
<https://www.europe-nikon.com/support>

We raden u aan om de gebruikershandleiding aandachtig te lezen voordat u contact opneemt met de leverancier of ons servicenetwerk om onnodig ongemak te voorkomen.

De garantie van uw Nikon-apparatuur dekt productiefouten gedurende één vol jaar na de datum van de oorspronkelijke aankoop. Als het product gedurende deze garantieperiode defect blijkt te zijn vanwege ondeugdelijk materiaal of een productiefout, zal ons servicenetwerk binnen de verkoopregio van Nikon Europe B.V. het product repareren volgens de hieronder beschreven voorwaarden en bepalingen, zonder dat hiervoor kosten voor arbeid of onderdelen in rekening worden gebracht. Nikon behoudt zich het recht voor om (naar eigen goeddunken) het product te vervangen of te repareren.

1. De garantie is slechts geldig wanneer het ingevulde garantiebewijs en de originele factuur of bon waarop aankoopdatum, type van het product en naam van de verkoper vermeld zijn, samen met het product getoond kunnen worden. Nikon behoudt zich het recht voor gratis reparatie te weigeren wanneer bovenstaande documenten niet getoond kunnen worden of wanneer de informatie erin incompleet of onleesbaar is.

## 2. Onder de garantie vallen niet:

- noodzakelijk onderhoud of reparatie dan wel vervanging van delen als gevolg van normale slijtage;
- modificaties om de gebruiksmogelijkheden van het product, als beschreven in de gebruiksaanwijzing, uit te breiden, zonder voorafgaande schriftelijke toestemming van Nikon;
- vervoerskosten en elk risico van het vervoer dat direct of indirect is verbonden aan de garantie van de producten;
- alle schade als gevolg van veranderingen of aanpassingen van het product, zonder voorafgaande schriftelijke toestemming van Nikon, om te voldoen aan de locale of nationale normen die gelden in elk ander land dan dat waarvoor het product oorspronkelijk was ontworpen en/of gefabriceerd;

## 3. De garantie zal niet van toepassing zijn in het geval van:

- schade als een gevolg van foutief gebruik waarbij inbegrepen maar niet beperkt tot het niet gebruiken van het product voor de gebruikelijke doeleinden of volgens de gebruiksaanwijzing voor juist gebruik en onderhoud, en de installatie of het gebruik van het product waarbij de veiligheidsnormen die van kracht zijn in het land waar het product wordt gebruikt niet worden gehanteerd;
- schade als een gevolg van ongelukken waarbij inbegrepen maar niet beperkt tot bliksem, water, vuur, misbruik of verwaarlozing;
- verandering, uitwissing, onleesbaarheid of verwijdering van model- of serienummer op het product;
- schade als een gevolg van reparaties of aanpassingen uitgevoerd door niet erkende serviceorganisaties of personen;
- defecten in het systeem waarin het product is ingebouwd of waarmee het wordt gebruikt;

4. Dit garantiebewijs heeft geen betrekking op de wettelijke rechten van de consument volgens de toepasselijke nationale wetten die van kracht zijn, noch op het wettelijk recht van de consument tegenover de verkoper voortkomend uit zijn/haar koop/aanschaf-contract.

**Mededeling:** Een overzicht van alle erkende Nikon onderhoudsdiensten vindt u online via deze koppeling (URL = <https://www.europe-nikon.com/service/>).

# Nikon Europe Service Warranty Card

## Nikon Europese servicegarantiekaart

Modelnaam

Nikon Z 50

Serienr.

Aankoopdatum

■ Naam en adres van klant

■ Dealer

■ Distributeur

Nikon Europe B.V.  
The Garden, Stroombaan 14,  
1181 VX Amstelveen, The Netherlands

■ Fabrikant

NIKON CORPORATION  
Shinagawa Intercity Tower C, 2-15-3, Konan,  
Minato-ku, Tokyo 108-6290 Japan

Deze handleiding mag op geen enkele manier volledig of gedeeltelijk (behalve voor korte citaten in kritische artikelen of besprekingen) worden gereproduceerd zonder de schriftelijke toestemming van NIKON CORPORATION.

**NIKON CORPORATION**

© 2019 Nikon Corporation

AMA17006

Gedrukt in Europa



SB2103(1F)

6MOA361F-03