

# Nikon

with **WARRANTY**

APPAREIL PHOTO NUMÉRIQUE

# Z 50

## Manuel d'utilisation (avec garantie)

- Lisez ce manuel attentivement avant d'utiliser l'appareil photo.
- Pour utiliser correctement l'appareil photo, veuillez lire la section « Pour votre sécurité » (page x).
- Après avoir lu ce manuel, rangez-le dans un endroit facilement accessible pour vous y référer ultérieurement.



Scannez ce code pour accéder à des instructions d'utilisation détaillées.

nikon centre de téléchargement Z 50



Fr

## Contenu de la boîte

Vérifiez que tous les éléments énumérés ici se trouvent bien avec votre appareil photo.



Bouchon de boîtier BF-N1



Œillette en caoutchouc DK-30 (fixé sur l'appareil photo)

Appareil photo

Accumulateur Li-ion EN-EL25 avec cache-contacts

Garantie (imprimée au dos de ce manuel)

Chargeur rapide MH-32 (adaptateur de prise secteur fourni dans les pays ou régions où il est requis ; la forme de l'adaptateur dépend du pays où il a été acheté)

Manuel d'utilisation

Câble USB UC-E21

Courroie (☐ 9)

Les cartes mémoire sont vendues séparément. Les acheteurs du kit avec objectif doivent veiller à ce que la boîte contienne également un objectif (il est possible que des manuels de l'objectif soient aussi inclus).

### Centre de téléchargement Nikon

Une version pdf de ce manuel est disponible dans le Centre de téléchargement Nikon, ainsi qu'un manuel de référence en français comportant des instructions détaillées sur le fonctionnement du produit et téléchargeable au format pdf ou visionnable en ligne au format html. Consultez le centre de téléchargement Nikon pour télécharger les mises à jour de firmware, NX Studio et les autres logiciels Nikon, ainsi que les manuels des produits Nikon comme les appareils photo, les objectifs NIKKOR et les flashes.

<https://downloadcenter.nikonimglib.com/>

**Z 50 Model Name: N1912**

## À propos de ce manuel

### Symboles et conventions

Afin de localiser plus aisément les informations utiles, ce manuel utilise les symboles et conventions suivants :



Cette icône signale les remarques. Il s'agit d'informations à lire impérativement avant d'utiliser ce produit.



Cette icône signale les conseils. Il s'agit d'informations supplémentaires qui peuvent s'avérer utiles lors de l'utilisation de ce produit.



Cette icône signale les références à d'autres sections de ce manuel.

Les rubriques de menu, les options et les messages affichés sur l'appareil photo sont indiqués en **gras**. Dans ce manuel, les éléments affichés sur le moniteur et dans le viseur de l'appareil photo pendant la prise de vue sont regroupés sous le terme « écran de prise de vue » ; dans la plupart des cas, les illustrations représentent le moniteur.

Cet appareil photo utilise des cartes mémoire SD, SDHC et SDXC dénommées « cartes mémoire » dans ce manuel.

Dans ce manuel, les smartphones et les tablettes sont dénommés « périphériques mobiles ».

### Réglages de l'appareil photo

Les explications données dans ce manuel supposent que l'on utilise les réglages par défaut.



#### **Pour votre sécurité**



Avant d'utiliser l'appareil photo pour la première fois, lisez les consignes de sécurité se trouvant dans la section « Pour votre sécurité » (□ x).

### Assistance utilisateur Nikon

Visitez le site Web ci-dessous pour enregistrer votre appareil photo et vous tenir au courant des dernières nouveautés. Vous y trouverez des réponses aux foires aux questions (FAQ) et vous pourrez nous contacter pour obtenir une assistance technique.

<https://www.europe-nikon.com/support>

# Table des matières

Contenu de la boîte .....	ii
Liste des menus .....	vi
Pour votre sécurité.....	x
Mentions légales .....	xiv
<b>Familiarisation avec l'appareil photo</b> .....	<b>1</b>
<hr/>	
Nomenclature de l'appareil photo .....	1
Boîtier.....	1
Moniteur et viseur .....	5
Commande MENU .....	7
<b>Premières étapes</b> .....	<b>9</b>
<hr/>	
Fixation de la courroie à l'appareil photo .....	9
Chargement de l'accumulateur .....	10
Chargeur d'accumulateur .....	10
Insertion de l'accumulateur et d'une carte mémoire.....	11
Fixation d'un objectif .....	15
Mise sous tension de l'appareil photo .....	17
<b>Notions fondamentales de photographie et de visualisation</b> .....	<b>18</b>
<hr/>	
Prise de vue photo (mode  .....	18
Réalisation de vidéos (mode  .....	22
Notions fondamentales de visualisation .....	24
Lecture des vidéos .....	24
Suppression des images .....	26

---

Entretien de l'appareil photo et de l'accumulateur :	
précautions.....	27
Caractéristiques techniques .....	32
Cartes mémoire agréées .....	43
Autonomie de l'accumulateur .....	44
Objectif NIKKOR Z DX 16–50mm f/3.5–6.3 VR.....	45
Objectif NIKKOR Z DX 50–250mm f/4.5–6.3 VR.....	47
Mentions légales .....	50
Bluetooth et Wi-Fi (réseau sans fil) .....	52
Marques commerciales et licences .....	56
Conditions de la garantie -	
Garantie réparation Nikon (Europe) .....	61

## Liste des menus

L'appareil photo comporte les menus suivants. Pour obtenir une description plus exhaustive des différentes rubriques de menu, reportez-vous au chapitre « Guide des menus » du *Manuel de référence*.

<b>MENU VISUALISATION</b>	<b>MENU PRISE DE VUE PHOTO</b>
Effacer	D-Lighting actif
Dossier de visualisation	Réduction du bruit
Options de visualisation	Réduction du bruit ISO
Affichage des images	Contrôle du vignetage
Après effacement	Correction de la diffraction
Rotation des images	Contrôle auto. de la distorsion
Diaporama	Photo avec réduction scintillement
Classement	Mesure
	Contrôle du flash
	Mode de flash
	Correction du flash
	Mode de déclenchement
	Mode de mise au point
	Mode de zone AF
	VR optique
	Bracketing automatique
	Surimpression
	HDR (grande plage dynamique)
	Intervallomètre
	Vidéo accélérée
	Mode silencieux

**MENU PRISE DE VUE VIDÉO**

Réinitialiser menu Prise de vue vidéo

Nom de fichier

Taille d'image/cadence

Qualité des vidéos

Type de fichier vidéo

Réglage de la sensibilité

Balance des blancs

Régler le Picture Control

Gérer le Picture Control

D-Lighting actif

Réduction du bruit ISO

Contrôle du vignetage

Correction de la diffraction

Contrôle auto. de la distorsion

Réduction du scintillement

Mesure

Mode déclenchement (enreg. vue)

Mode de mise au point

Mode de zone AF

VR optique

VR électronique

Sensibilité du microphone

Atténuateur

Réponse en fréquence

Réduction du bruit du vent

**MENU RÉGLAGES PERSO.**

Réinitialiser réglages perso.

**a Autofocus**

a1 Priorité en mode AF-C

a2 Déteçt. visage-yeux AF zone auto

a3 Points AF utilisés

a4 Activation AF

a5 Rotation du point AF

a6 Options des points AF

a7 AF faible lumière

a8 Illuminateur d'assistance AF

a9 Bague MAP manuelle mode AF

**b Mesure/exposition**

b1 Incrément de l'exposition

b2 Correction d'exposition

b3 Zone pondérée centrale

b4 Réglage précis expo. opti.

**c Tempo./mémo. exposition**

c1 Mémo. expo. par déclencheur

c2 Retardateur

c3 Délai d'extinction

**MENU RÉGLAGES PERSO.**

## d Prise de vue/affichage

d1 Cadence prise de vue en CL

d2 Nombre de vues maximal

d3 Temporisation de l'exposition

d4 Type d'obturateur

d5 Limiter le choix des zones d'image

d6 Séquence numérique images

d7 Appliquer réglages à visée écran

d8 Affichage du quadrillage

d9 Mise en relief

d10 Afficher tout en mode continu

## e Bracketing/flash

e1 Vitesse de synchro. flash

e2 Vitesse d'obturation flash

e3 Correction expo. pour flash

e4 Contrôle de la sensibilité auto. ⚡

e5 Sens du bracketing

**MENU RÉGLAGES PERSO.**

## f Commandes

f1 Personnaliser le menu **i**

f2 Commandes perso (prise de vue)

f3 Commandes perso (visualisation)

f4 Perso. molettes commande

f5 Commande lâchée + molette

f6 Inverser les indicateurs

## g Vidéo

g1 Personnaliser le menu **i**

g2 Commandes personnalisées

g3 Vitesse de l'AF

g4 Sensibilité du suivi AF

g5 Affichage des hautes lumières



## MENU CONFIGURATION

Formater la carte mémoire  
Enregistrer réglages utilisateur  
Réinitialiser régl. utilisateur  
Langue (Language)  
Fuseau horaire et date  
Luminosité du moniteur  
Luminosité du viseur  
Équilibre couleur du viseur  
Affichage des informations  
Réglage précis de l'AF  
Photo de correction poussière  
Légende des images  
Informations de copyright  
Options de signal sonore  
Commandes tactiles  
Mode autoportrait  
HDMI  
Affichage données de position  
Mode avion  
Connecter au périphérique mobile  
Se connecter à l'ordinateur  
Options télécde sans fil (ML-L7)  
Marquage de conformité  
Économie d'énergie  
Photo si carte absente ?  
Réinitialiser tous les réglages  
Version du firmware

## MENU RETOUCHE

Traitement NEF (RAW)  
Recadrer  
Redimensionner  
D-Lighting  
Retouche rapide  
Correction des yeux rouges  
Redresser  
Contrôle de la distorsion  
Perspective  
Superposition des images  
Recadrer la vidéo  
Comparaison côte à côte\*

## MENU PERSONNALISÉ

Ajouter des éléments  
Supprimer des éléments  
Ordonner les éléments  
Choisir l'onglet

\* Ne peut être affichée qu'en appuyant sur **i** et en sélectionnant **Retouche** lorsqu'une image retouchée ou une image d'origine est affichée.

## Pour votre sécurité

Afin d'éviter de provoquer des dommages matériels ou de vous blesser ou de blesser un tiers, lisez intégralement « Pour votre sécurité » avant d'utiliser ce produit.

Conservez ces consignes de sécurité dans un endroit facilement accessible à tous ceux qui pourraient se servir de ce produit.

 **DANGER** : le non-respect des consignes indiquées par cette icône expose à un danger de mort ou à de graves blessures.

 **AVERTISSEMENT** : le non-respect des consignes indiquées par cette icône peut vous exposer à un danger de mort ou à de graves blessures.

 **ATTENTION** : le non-respect des consignes indiquées par cette icône peut vous exposer à des blessures ou provoquer des dommages matériels.



### AVERTISSEMENT

- **N'utilisez pas ce produit en marchant ou en conduisant un véhicule.**

Le non-respect de cette consigne peut provoquer des accidents ou d'autres blessures.

- **Ne démontez pas ou ne modifiez pas ce produit. Ne touchez pas les composants internes qui sont exposés suite à une chute ou à un autre accident.**

Le non-respect de ces consignes peut provoquer un choc électrique ou d'autres blessures.

- **Si vous observez des anomalies provenant du produit comme de la fumée, de la chaleur ou des odeurs inhabituelles, retirez immédiatement l'accumulateur ou débranchez immédiatement la source d'alimentation.**

Continuer d'utiliser le matériel risque de provoquer un incendie, des brûlures ou d'autres blessures.

- **Gardez votre matériel au sec. Ne le manipulez pas avec les mains mouillées. Ne manipulez pas la prise avec les mains mouillées.**

Le non-respect de ces consignes peut provoquer un incendie ou un choc électrique.

- **Ne laissez pas votre peau en contact prolongé avec ce produit lorsqu'il est sous tension ou lorsqu'il est branché.**

Le non-respect de cette consigne peut provoquer des brûlures superficielles.

- **N'utilisez pas ce produit en présence de poussières ou de gaz inflammables comme du propane, de l'essence ou des aérosols.**

Le non-respect de cette consigne peut provoquer une explosion ou un incendie.

- **N'observez pas directement le soleil ou toute autre source lumineuse puissante à travers l'objectif.**

Le non-respect de cette consigne peut provoquer des troubles visuels.

---

- **Ne pointez pas le flash ou l'illuminateur d'assistance AF en direction du conducteur d'un véhicule motorisé.**

Vous risquez sinon de provoquer un accident.

---

- **Conservez ce produit hors de portée des enfants.**

Le non-respect de cette consigne peut provoquer des blessures ou le dysfonctionnement du produit. En outre, notez que les petites pièces présentent un risque d'étouffement. Si jamais un enfant avalait une pièce de ce produit, consultez immédiatement un médecin.

---

- **N'enroulez pas la courroie ou la dragonne autour de votre cou.**

Vous risquez sinon de provoquer des accidents.

---

- **N'utilisez pas des accumulateurs, des chargeurs, des adaptateurs secteur ou des câbles USB qui ne sont pas conçus spécifiquement pour ce produit. Lorsque vous utilisez des accumulateurs, des chargeurs, des adaptateurs secteur et des câbles USB conçus spécifiquement pour ce produit, ne faites pas les actions suivantes :**

- **Endommager, modifier, plier les cordons ou les câbles, tirer énergiquement dessus, les placer sous des objets lourds ou les exposer à la chaleur ou aux flammes.**
- **Utiliser le produit avec des convertisseurs ou des adaptateurs de voyage conçus pour convertir d'une tension à une autre ou avec des onduleurs.**

Le non-respect de ces consignes peut provoquer un incendie ou un choc électrique.

---

- **Ne manipulez pas la prise lorsque vous chargez le produit ou lorsque vous utilisez l'adaptateur secteur pendant un orage.**

Le non-respect de cette consigne peut provoquer un choc électrique.

---

- **Ne manipulez pas le matériel à mains nues dans des lieux exposés à des températures extrêmement basses ou élevées.**

Le non-respect de cette consigne peut provoquer des brûlures ou des engelures.

---



## ATTENTION

- **Ne pointez pas l'objectif en direction du soleil ou d'autres sources très lumineuses.**

La lumière focalisée par l'objectif peut provoquer un incendie ou endommager les composants internes du produit. Lorsque vous photographiez un sujet à contre-jour, veillez à garder toujours le soleil à l'extérieur du cadre. Lorsque le soleil se trouve près du cadre, sa lumière risque de se concentrer dans l'appareil photo et de provoquer un incendie.

---

- **Mettez ce produit hors tension lorsque son utilisation est interdite. Désactivez les fonctionnalités sans fil lorsque l'utilisation de matériel sans fil est interdite.**

Les radiofréquences émises par ce produit peuvent interférer avec le matériel à bord des avions ou dans les hôpitaux ou autres infrastructures médicales.

---

- **Retirez l'accumulateur et débranchez l'adaptateur secteur si vous ne prévoyez pas d'utiliser ce produit avant longtemps.**

Le non-respect de cette consigne peut provoquer un incendie ou le dysfonctionnement du produit.

---

- **Ne déclenchez pas le flash lorsqu'il est en contact avec la peau ou avec des objets ou lorsqu'il est à proximité de ceux-ci.**

Le non-respect de cette consigne peut provoquer des brûlures ou un incendie.

---

- **Ne laissez pas le produit exposé à des températures excessivement chaudes pendant une période prolongée, comme dans une voiture fermée ou en plein soleil.**

Le non-respect de cette consigne peut provoquer un incendie ou le dysfonctionnement du produit.

---

- **Ne regardez pas directement l'illuminateur d'assistance AF.**

Le non-respect de cette mise en garde peut avoir des effets néfastes sur la vue.

---

- **Ne transportez pas les appareils photo ou les objectifs si des trépieds ou accessoires similaires sont fixés.**

Le non-respect de cette consigne peut provoquer des blessures ou le dysfonctionnement du produit.

---



## **DANGER (Accumulateurs)**

- **Manipulez correctement les accumulateurs.**

Le non-respect des consignes suivantes peut provoquer la fuite, la surchauffe, la casse ou l'inflammation des accumulateurs :

- Utilisez uniquement des accumulateurs agréés pour ce produit.
  - N'exposez pas les accumulateurs aux flammes ni à une chaleur excessive.
  - Ne les démontez pas.
  - Ne court-circuitez pas les contacts en les touchant avec des colliers, des épingle à cheveux ou autres objets métalliques.
  - N'exposez pas les accumulateurs ou les produits dans lesquels ils sont insérés à des chocs physiques importants.
  - Ne marchez pas sur les accumulateurs, ne les percez pas avec des clous et ne les tapez pas avec un marteau.
-

- **Rechargez uniquement comme indiqué.**

Le non-respect de cette consigne peut provoquer la fuite, la surchauffe, la casse ou l'inflammation des accumulateurs.

---

- **Si du liquide provenant des accumulateurs entre en contact avec les yeux, rincez-les abondamment à l'eau claire et consultez immédiatement un médecin.**

Si vous attendez trop longtemps, vous risquez d'avoir des lésions oculaires.

---

- **Suivre les instructions du personnel de la compagnie aérienne.**

Les accumulateurs laissés sans surveillance à haute altitude dans un environnement non pressurisé peuvent faire l'objet d'une fuite ou d'une surchauffe, se rompre ou prendre feu.

---



## **AVERTISSEMENT (Accumulateurs)**

- **Conservez les accumulateurs hors de portée des enfants.**

Si jamais un enfant avalait un accumulateur, consultez immédiatement un médecin.

---

- **Conservez les accumulateurs hors de portée des animaux domestiques et des autres animaux.**

Les accumulateurs peuvent fuir, surchauffer, se casser ou s'enflammer s'ils sont mordus, croqués ou endommagés d'une autre manière par des animaux.

---

- **N'immergez pas les accumulateurs dans l'eau et ne les exposez pas à la pluie.**

Le non-respect de cette consigne peut provoquer un incendie ou le dysfonctionnement du produit. Séchez immédiatement le produit avec une serviette ou un objet similaire s'il est mouillé.

---

- **Cessez immédiatement toute utilisation si vous remarquez une quelconque modification des accumulateurs, comme une décoloration ou une déformation. Arrêtez de recharger les accumulateurs EN-EL25 s'ils ne se rechargent pas pendant la durée indiquée.**

Le non-respect de ces consignes peut provoquer la fuite, la surchauffe, la casse ou l'inflammation des accumulateurs.

---

- **Lorsque vous n'avez plus besoin des accumulateurs, protégez leurs contacts avec du ruban adhésif.**

Les accumulateurs risquent de surchauffer, de se casser ou de prendre feu si des objets métalliques touchent leurs contacts.

---

- **Si du liquide provenant d'accumulateurs entre en contact avec la peau ou les vêtements d'une personne, rincez immédiatement et abondamment à l'eau claire les parties touchées.**

Le non-respect de cette consigne peut provoquer des irritations cutanées.

---

## Mentions légales

- Les manuels fournis avec ce produit ne doivent pas être reproduits, transmis, transcrits, stockés dans un système de recherche documentaire ou traduits en une langue quelconque, en tout ou en partie, et quels qu'en soient les moyens, sans accord écrit préalable de Nikon.
- Nikon se réserve le droit de modifier à tout moment l'apparence et les caractéristiques du matériel et des logiciels décrits dans ces manuels, sans avis préalable.
- Nikon décline toute responsabilité pour les dommages provoqués suite à l'utilisation de ce matériel.
- Bien que tous les efforts aient été apportés pour vous fournir des informations précises et complètes dans ces manuels, nous vous saurions gré de porter à l'attention du représentant Nikon de votre pays, toute erreur ou omission ayant pu échapper à notre vigilance (les adresses sont fournies séparément).

## **Avertissement concernant l'interdiction de copie ou de reproduction**

Veillez remarquer que la simple possession de documents copiés numériquement ou reproduits à l'aide d'un scanner, d'un appareil photo numérique ou de tout autre appareil peut être punie par la loi.

- **Copies ou reproductions interdites par la loi**

Ne copiez pas et ne reproduisez pas des billets de banque, des pièces, des titres ou des obligations d'État, même si ces copies ou reproductions sont estampillées « Spécimen ».

La copie ou la reproduction de billets de banque, de pièces ou de titres circulant à l'étranger est interdite.

Sauf en cas d'autorisation préalable des autorités, la copie ou la reproduction de timbres ou de cartes postales inutilisés émis par ces mêmes autorités est strictement interdite.

La copie ou la reproduction de timbres émis par les autorités et de documents certifiés stipulés par la loi est interdite.

- **Avertissements concernant certaines copies et reproductions**

Le gouvernement a publié certains avertissements concernant la copie ou la reproduction des titres émis par des entreprises privées (actions, billets, chèques, bons cadeaux, etc), des titres de transport ou des bons de réduction, sauf en cas de nécessité d'un nombre restreint de copies pour les activités d'une entreprise. De même, ne copiez pas et ne reproduisez pas des passeports émis par l'état, des permis émis par des organismes publics et des groupes privés, des cartes d'identité, et des tickets tels que des passes ou des tickets restaurant.

- **Conformité aux mentions légales et droits d'auteur**

En vertu de la loi sur le droit d'auteur, les photographies ou les enregistrements des œuvres protégées par le droit d'auteur, réalisés avec l'appareil photo, ne peuvent pas être utilisés sans l'autorisation du détenteur du droit d'auteur. Des exceptions sont prévues pour l'usage personnel, mais notez que même l'usage personnel peut être limité dans le cas de photographies ou d'enregistrements d'expositions ou de spectacles.

## **Utilisez exclusivement des accessoires électroniques de la marque Nikon**

Les appareils photo Nikon sont conçus dans le respect des normes les plus strictes et comprennent des circuits électroniques complexes. Seuls les accessoires de marque Nikon (notamment les chargeurs, les accumulateurs, les adaptateurs secteur et les accessoires de flash) et certifiés par Nikon pour un usage spécifique avec cet appareil photo numérique Nikon sont conçus et éprouvés pour fonctionner avec ces circuits internes de manière optimale et exempte de tout risque.

L'utilisation d'accessoires électroniques qui ne sont pas de la marque Nikon risque d'endommager l'appareil photo et peut annuler votre garantie Nikon. L'usage d'accumulateurs Li-ion rechargeables d'une autre marque, ne portant pas le sceau holographique Nikon représenté à droite, peut entraîner des dysfonctionnements de l'appareil photo ou provoquer des phénomènes de surchauffe, inflammation, casse ou fuite des accumulateurs.

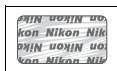

Pour en savoir plus sur les accessoires de marque Nikon, renseignez-vous auprès d'un revendeur agréé Nikon.

### **✔ Avant de prendre des photos importantes**

Avant de prendre des photos lors d'un événement important (comme un mariage ou un voyage), faites des essais avec votre appareil photo pour vous assurer qu'il fonctionne normalement. Nikon ne pourra être tenu responsable des dommages ou pertes de profits pouvant résulter d'un mauvais fonctionnement du produit.

### **✔ Formation permanente**

Dans le cadre de l'engagement « Formation permanente » de Nikon relatif à l'assistance et à la formation continues, des informations continuellement mises à jour sont disponibles en ligne sur les sites suivants :

- **Aux États-Unis** : <https://www.nikonusa.com/>
- **En Europe** : <https://www.europe-nikon.com/support/>
- **En Asie, en Océanie, au Moyen-Orient et en Afrique** : <https://www.nikon-asia.com/>

Visitez régulièrement ces sites pour vous tenir informé des dernières informations sur le produit, des astuces, des réponses aux questions fréquentes et des conseils d'ordre général sur l'imagerie et la photographie numériques. Des informations supplémentaires sont aussi disponibles auprès de votre représentant Nikon local. Utilisez l'URL suivante pour obtenir la liste des contacts : <https://imaging.nikon.com/>



# Familiarisation avec l'appareil photo

Prenez quelques instants pour vous familiariser avec les noms et les fonctions des commandes de l'appareil photo, ainsi qu'avec les affichages. Il peut s'avérer pratique de marquer cette section afin de pouvoir la consulter si nécessaire au cours de la lecture de ce manuel.

## Nomenclature de l'appareil photo

Reportez-vous à cette section pour connaître les noms et les emplacements des commandes et des affichages de l'appareil photo.

### Boîtier

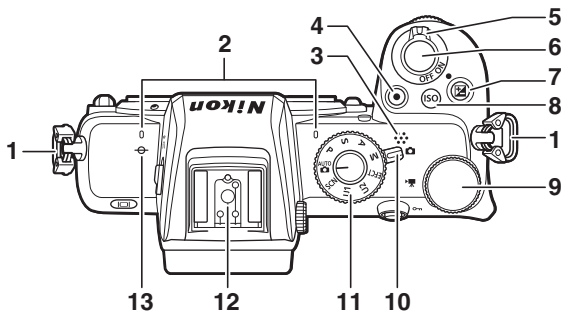

1	Œillet pour courroie d'appareil photo.....	9	Commande ISO
2	Microphone stéréo .....	23	9 Molette de commande principale
3	Haut-parleur .....	25	10 Sélecteur du mode photo/ vidéo .....
4	Commande d'enregistrement vidéo.....	22	18, 22
5	Commutateur marche-arrêt.....	17, 18	11 Sélecteur de mode
6	Déclencheur .....	18	12 Griffes flash (pour flash optionnel)
7	Commande		13 Repère du plan focal (⊖)

## Boîtier de l'appareil photo (suite)

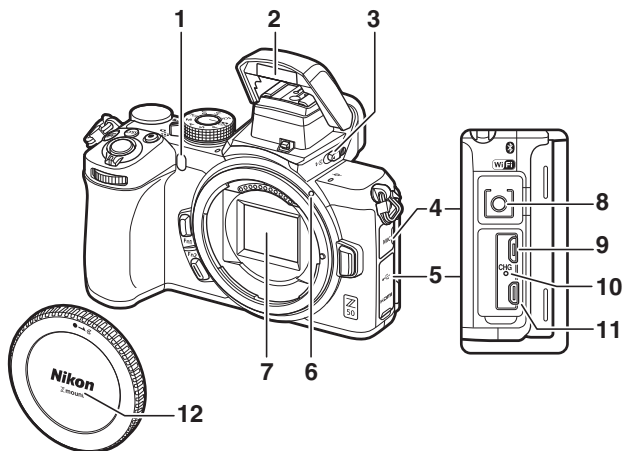

- |   |   |    |                               |
|---|---|----|-------------------------------|
| 1 | Illuminateur d'assistance AF .....20    | 7  | Capteur d'image               |
|   | Témoin d'atténuation des yeux rouges    | 8  | Prise pour microphone externe |
|   | Témoin du retardateur                   | 9  | Port USB                      |
| 2 | Flash intégré                           | 10 | Témoin de charge              |
| 3 | Commande d'ouverture du flash           | 11 | Port HDMI                     |
| 4 | Cache de la prise pour microphone       | 12 | Bouchon de boîtier .....15    |
| 5 | Cache des ports USB et HDMI             |    |                               |
| 6 | Repère de montage de l'objectif .....15 |    |                               |

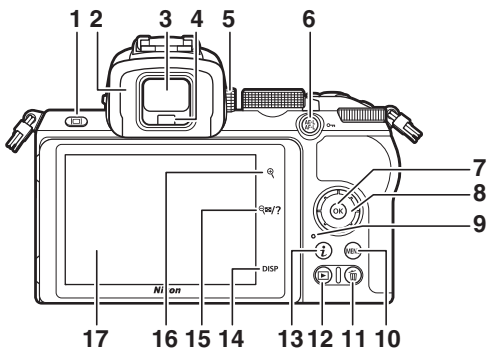

1	Commande du mode moniteur	10	Commande MENU.....vi, 7
2	Oculaire du viseur	11	Commande  .....26
3	Viseur	12	Commande  .....24
4	Détecteur oculaire	13	Commande <i>i</i>
5	Commande de réglage dioptrique	14	Commande DISP
6	Commande  (OK)	15	Commande  .....25
7	Commande  .....8	16	Commande  .....25
8	Sélecteur multidirectionnel.....8	17	Moniteur
9	Voyant d'accès de la carte mémoire..... 21		

### Moniteur

Vous pouvez ajuster l'angle du moniteur comme illustré.

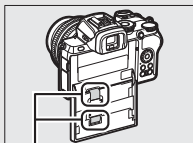
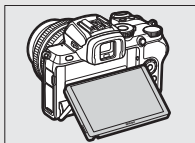
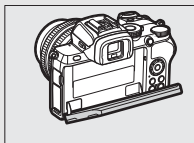

*Si vous touchez ces éléments, vous risquez d'endommager le produit.*

## Boîtier de l'appareil photo (suite)

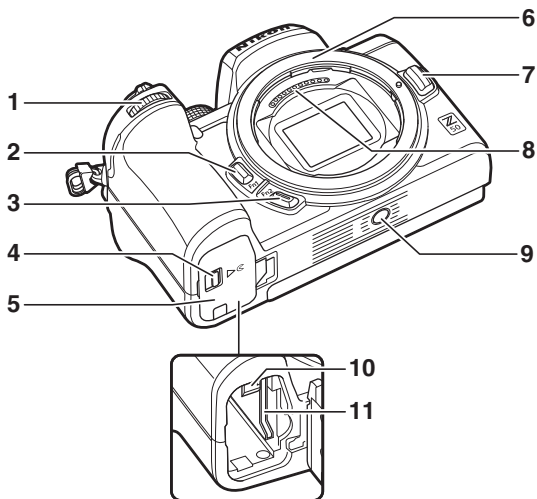

- |   |   |    |  |    |
|---|---|----|--|----|
| 1 | Molette de commande secondaire                      | 7  | Commande de déverrouillage de l'objectif ..... | 16 |
| 2 | Commande <b>Fn1</b>                                 | 8  | Contacts du microprocesseur                    |    |
| 3 | Commande <b>Fn2</b>                                 | 9  | Filetage pour fixation sur trépied             |    |
| 4 | Loquet du volet du logement pour accumulateur ..... | 10 | Loquet de l'accumulateur .....                 | 11 |
| 5 | Volet du logement pour accumulateur .....           | 11 | Logement pour carte mémoire.....               | 11 |
| 6 | Monture d'objectif.....                             |    |  | 15 |

## Moniteur et viseur

Avec les réglages par défaut, les indicateurs suivants sont affichés sur le moniteur et dans le viseur en mode photo.

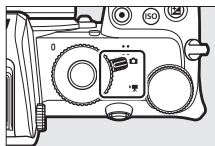

Moniteur

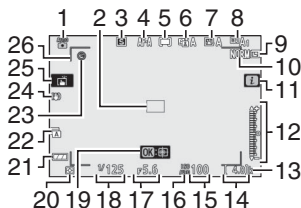

Viseur

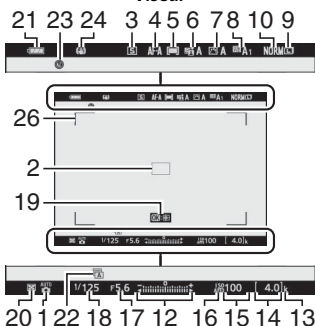

- 1 Mode de prise de vue
- 2 Point AF ..... 20
- 3 Mode de déclenchement
- 4 Mode de mise au point
- 5 Mode de zone AF
- 6 D-Lighting actif
- 7 Picture Control
- 8 Balance des blancs
- 9 Taille d'image
- 10 Qualité d'image
- 11 Icône

- 12 Indicateur d'exposition
- Affichage de la correction d'exposition
- 13 « k » (indique qu'il reste assez de mémoire pour plus de 1000 vues) ..... 13
- 14 Nombre de vues restantes ..... 13
- 15 Sensibilité (ISO)
- 16 Indicateur de sensibilité (ISO)
- Indicateur de sensibilité (ISO) automatique

17	Ouverture	23	Indicateur « Horloge non réglée »
18	Vitesse d'obturation	24	Indicateur de VR optique
19	Suivi du sujet	25	Déclenchement tactile
20	Mesure	26	Délimiteurs de zone AF
21	Indicateur de l'accumulateur.....13		
22	Type d'obturateur		

Les éléments suivants sont affichés en mode vidéo.

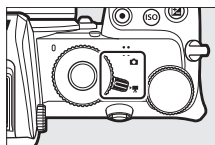

*Moniteur*

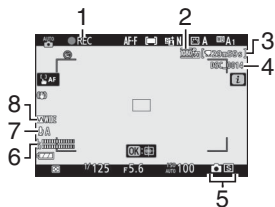

*Viseur*

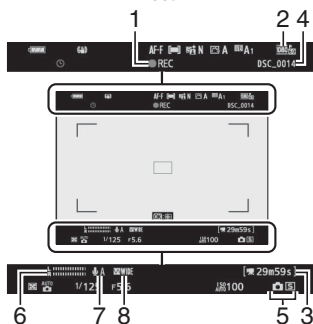

1	Indicateur d'enregistrement.....22	5	Mode de déclenchement (photographie)
	Enregistrement désactivé.....23	6	Niveau sonore
2	Taille d'image et cadence/ qualité d'image	7	Sensibilité du microphone
3	Durée restante.....22	8	Réponse en fréquence
4	Nom de fichier		

## Commande MENU

Appuyez sur la commande MENU pour afficher les menus.

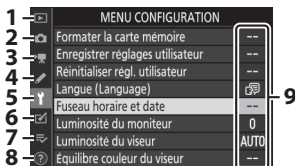
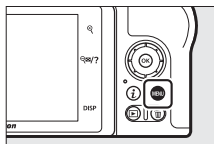

- 1 : Menu Visualisation..... vi
- 2 : Menu Prise de vue photo ..... vi
- 3 : Menu Prise de vue vidéo ..... vii
- 4 : Menu Réglages personnalisés ..... vii
- 5 : Menu Configuration ..... ix
- 6 : Menu Retouche ..... ix
- 7 : Menu personnalisé ou Réglages récents (par défaut sur Menu personnalisé)..... ix
- 8 : Icône d'aide
- 9 Réglages actuels

## ■ Utilisation des menus

Vous pouvez parcourir les menus à l'aide du sélecteur multidirectionnel et de la commande **OK**.

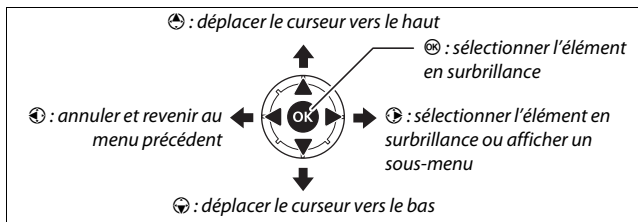

- 1 Mettez en surbrillance l'icône du menu actuellement sélectionné.**  
Appuyez sur **⌂** pour mettre en surbrillance l'icône du menu actuellement sélectionné.



- 2 Sélectionnez un menu.**  
Appuyez sur **▶** ou **◀** pour sélectionner le menu souhaité.



- 3 Placez le curseur dans le menu sélectionné.**  
Appuyez sur **▶** pour placer le curseur dans le menu sélectionné.

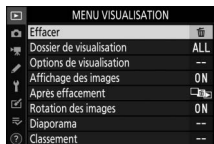



# Premières étapes

Effectuez les étapes de ce chapitre avant de prendre des photos pour la première fois.

## Fixation de la courroie à l'appareil photo

Une courroie est fournie avec l'appareil photo ; d'autres courroies sont disponibles séparément. Fixez fermement la courroie aux œillets de l'appareil photo.

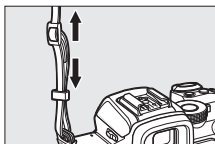
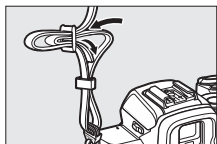
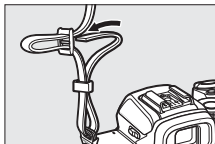
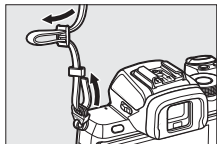

## Chargement de l'accumulateur

Vous pouvez recharger l'accumulateur à l'aide du chargeur d'accumulateur fourni.

### ☑ Accumulateur et chargeur

Lisez et suivez les avertissements et les précautions énoncés dans « Pour votre sécurité » (□ x) et « Entretien de l'appareil photo et de l'accumulateur : précautions » (□ 27).

## Chargeur d'accumulateur

Insérez l'accumulateur et branchez le chargeur. Un accumulateur entièrement déchargé se recharge complètement en 2 heures et 30 minutes environ.

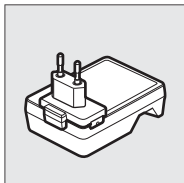

*Dans certains pays ou régions, il se peut que l'adaptateur soit déjà raccordé au chargeur.*

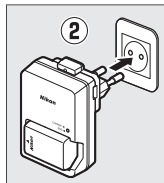
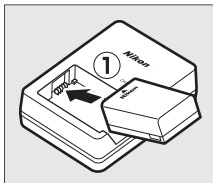

Le témoin de **CHARGE** clignote pendant le chargement de l'accumulateur.

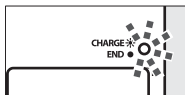

*Chargement de l'accumulateur (voyant clignote)*

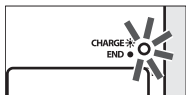

*Chargement terminé (voyant allumé fixement)*

## Insertion de l'accumulateur et d'une carte mémoire

Avant d'insérer ou de retirer l'accumulateur ou les cartes mémoire, vérifiez que le commutateur marche-arrêt de l'appareil photo est positionné sur **OFF**. Insérez l'accumulateur dans le sens indiqué, en l'utilisant pour maintenir le loquet orange appuyé sur le côté. Le loquet verrouille l'accumulateur en place lorsque ce dernier est entièrement inséré. En tenant la carte mémoire dans le sens indiqué, insérez-la parfaitement droite dans le logement jusqu'à ce qu'elle s'enclenche.

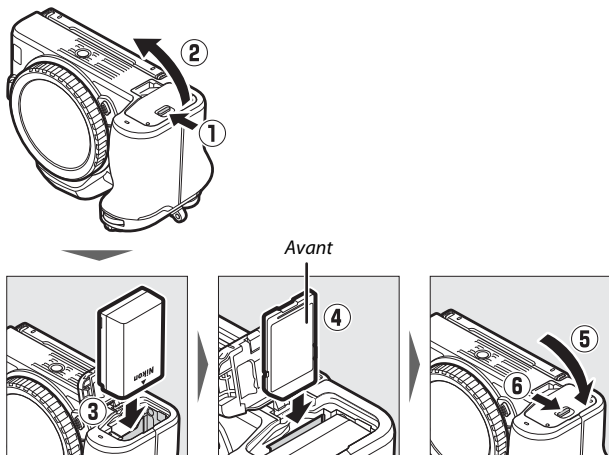

### ✓ Retrait de l'accumulateur

Pour retirer l'accumulateur, mettez l'appareil photo hors tension et ouvrez le volet du logement pour accumulateur. Appuyez sur le loquet de l'accumulateur dans le sens indiqué par la flèche pour libérer l'accumulateur, puis retirez-le à la main.

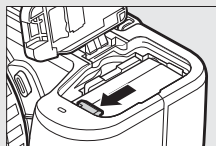

### ✓ Retrait des cartes mémoire

Après avoir vérifié que le voyant d'accès est éteint, mettez l'appareil photo hors tension, ouvrez le volet du logement pour accumulateur et appuyez sur la carte pour l'éjecter (①). La carte peut alors être retirée manuellement (②).

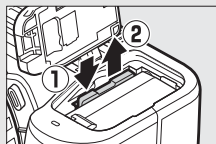

## Niveau de charge de l'accumulateur



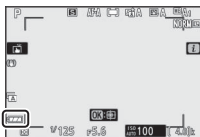

Le niveau de charge de l'accumulateur est indiqué sur l'écran de prise de vue lorsque l'appareil photo est sous tension.



Moniteur



Viseur

- L'affichage du niveau de charge de l'accumulateur varie selon la charge de l'accumulateur, passant de  à , puis à . Lorsque le niveau de charge de l'accumulateur atteint , interrompez la prise de vue et rechargez l'accumulateur ou préparez un accumulateur de rechange.
- Si le message « Déclencheur désactivé. Rechargez l'accumulateur. » s'affiche, rechargez l'accumulateur ou utilisez-en un autre.

## Nombre de vues restantes

Lorsque l'appareil photo est sous tension, l'écran de prise de vue indique le nombre de photos pouvant être prises avec les réglages actuels (les valeurs supérieures à 1000 sont arrondies à la centaine inférieure la plus proche ; par exemple, 1,4 k s'affiche pour les valeurs comprises entre 1400 et 1499).



Moniteur



Viseur

### ✓ Cartes mémoire

- Après utilisation, les cartes mémoire peuvent être chaudes. Prenez les précautions nécessaires lors de leur retrait de l'appareil photo.
- Mettez l'appareil photo hors tension avant d'insérer ou de retirer une carte mémoire. Ne retirez pas les cartes mémoire de l'appareil photo, ne mettez pas l'appareil photo hors tension, ne retirez pas l'accumulateur pendant le formatage ou l'enregistrement, l'effacement ou le transfert de données sur un ordinateur ou un autre périphérique. Le non-respect de ces précautions peut entraîner la perte de données ou endommager l'appareil photo ou la carte.
- Ne touchez pas les contacts de la carte avec les doigts ou tout objet métallique.
- N'exercez pas de pression sur l'enveloppe extérieure de la carte. Vous risqueriez d'endommager la carte.
- Ne pliez pas la carte, ne la faites pas tomber et évitez tout choc.
- N'exposez pas la carte à l'eau, à la chaleur, à une humidité élevée ou à la lumière directe du soleil.
- Ne formatez pas les cartes mémoire dans un ordinateur.

### ✓ Carte mémoire absente

Si aucune carte mémoire n'est insérée, l'indicateur « carte mémoire absente » et [-E-] s'affichent sur l'écran de prise de vue.

### ✎ Commutateur de protection en écriture

Les cartes mémoire SD sont dotées d'un commutateur de protection en écriture destiné à éviter la perte accidentelle de données. Lorsque ce commutateur est en position « lock », il est impossible de formater la carte mémoire et d'effacer ou d'enregistrer des photos (un signal s'affiche sur le moniteur si vous essayez de déclencher). Pour déverrouiller la carte mémoire, faites glisser le commutateur vers la position « écriture ».

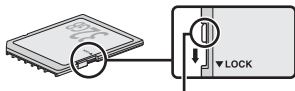

*Commutateur de protection en écriture*

## Fixation d'un objectif

Cet appareil photo peut être utilisé avec des objectifs à monture Z. Avant de fixer ou de retirer l'objectif, vérifiez que le commutateur marche-arrêt de l'appareil photo est positionné sur **OFF**. Prenez soin d'éviter toute intrusion de poussière à l'intérieur de l'appareil photo lorsque vous retirez l'objectif ou le bouchon de boîtier. Veillez également à retirer le bouchon d'objectif lorsque vous prenez des photos. L'objectif utilisé la plupart du temps dans ce manuel à titre d'exemple est un NIKKOR Z DX 16–50mm f/3.5–6.3 VR.

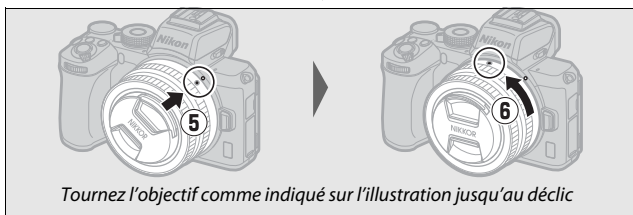
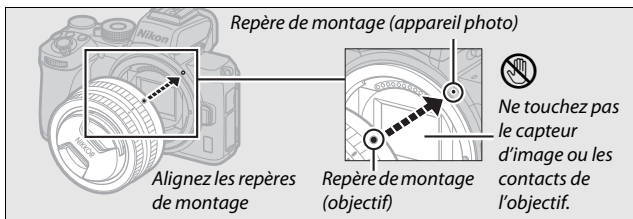
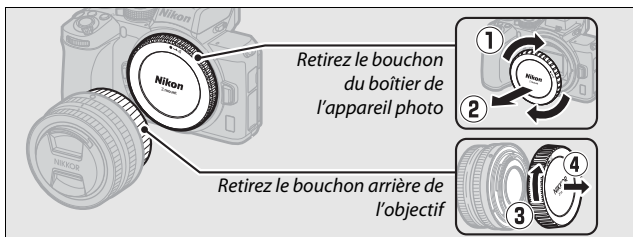

### ✔ Objectifs à monture F

Veillez à fixer l'adaptateur pour monture FTZ (disponible séparément) avant d'utiliser les objectifs à monture F. Vous risquez d'endommager l'objectif ou le capteur d'image si vous essayez de fixer les objectifs à monture F directement sur l'appareil photo.

### ✔ Retrait des objectifs

Vérifiez que l'appareil photo est éteint avant de retirer ou de remplacer un objectif. Pour retirer l'objectif, maintenez enfoncée la commande de déverrouillage de l'objectif (1) tout en faisant tourner ce dernier dans le sens des aiguilles d'une montre (2). Une fois l'objectif retiré, remettez en place les bouchons d'objectif et de boîtier.

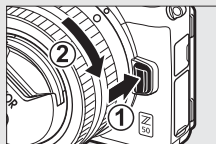



## Mise sous tension de l'appareil photo

Lorsque vous mettez sous tension l'appareil photo pour la première fois, vous êtes invité à choisir une langue à l'aide du sélecteur multidirectionnel et de la commande **OK**.

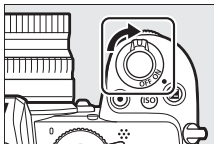

Appuyez sur **MENU** et utilisez le sélecteur multidirectionnel et la commande **OK** pour régler l'horloge de l'appareil photo. Aucune autre opération ne peut être effectuée tant que l'horloge n'est pas réglée.

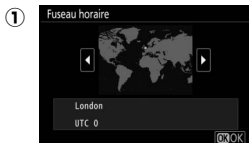
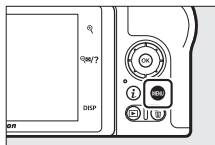

*Sélectionnez un fuseau horaire*

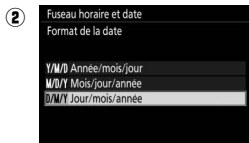

*Sélectionnez le format de la date*

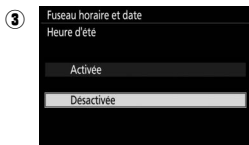

*Activez ou désactivez la fonction heure d'été*



*Réglez la date et l'heure (notez que l'appareil photo dispose d'une horloge de 24 heures)*

# Notions fondamentales de photographie et de visualisation

Ce chapitre décrit les bases de la prise de vue et de la visualisation des photos.

## Prise de vue photo (mode AUTO)

Suivez les étapes ci-dessous pour prendre des photos en mode  AUTO (auto), un mode automatique où il suffit de viser et photographier et où la majorité des réglages est contrôlée par l'appareil photo en fonction des conditions de prise de vue.

- 1 Mettez l'appareil photo sous tension.**  
Le moniteur s'allume.

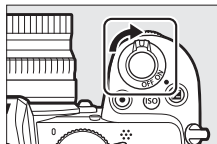

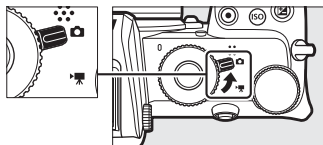

- 2 Sélectionnez le mode photo.**  
Positionnez le sélecteur du mode photo/vidéo sur .

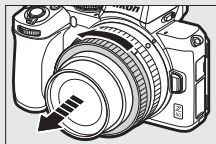

### Objectifs dotés de barillet rétractables

Les objectifs dotés de barillet rétractables doivent être sortis avant toute utilisation. Tournez la bague de zoom de l'objectif comme illustré, jusqu'à ce que l'objectif sorte en émettant un déclic.



- 3** Sélectionnez le mode .  
Positionnez le sélecteur de mode sur .

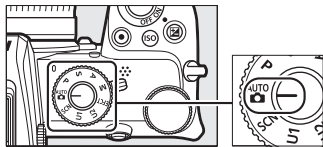

Sélecteur de mode

- 4** Préparez l'appareil photo.

Tenez la poignée dans votre main droite et soutenez le boîtier de l'appareil photo ou l'objectif avec votre main gauche. Calez les coudes contre le buste.

*Cadrage des photos dans le viseur*



*Cadrage horizontal*



*Cadrage vertical*

*Cadrage des photos sur le moniteur*



*Cadrage horizontal*



*Cadrage vertical*

## 5 Cadrez la photo.

Cadrez la photo en plaçant votre sujet dans les délimiteurs de zone AF.



*Délimiteurs de zone AF*

## 6 Appuyez sur le déclencheur à mi-course pour effectuer la mise au point.

- Si le sujet est immobile, le point AF s'affiche en vert lorsque l'appareil photo effectue la mise au point. Si l'appareil photo ne parvient pas à effectuer la mise au point, les délimiteurs de zone AF clignotent. Si le sujet est en mouvement, l'appareil photo ajuste en continu la mise au point en fonction des modifications de la distance au sujet, tant que vous appuyez à mi-course sur le déclencheur ; la mise au point n'est pas mémorisée.
- Il se peut que l'illuminateur d'assistance AF se déclenche pour aider l'appareil photo à effectuer la mise au point si le sujet est peu éclairé.

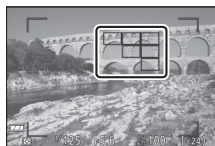

*Point AF*

### Illuminateur d'assistance AF

Ne masquez pas l'illuminateur d'assistance AF tant qu'il est allumé.

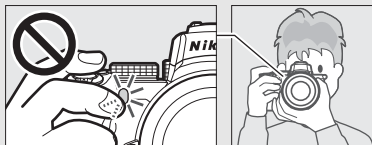

## 7 Prenez la photo.

Appuyez doucement sur le déclencheur jusqu'en fin de course pour prendre la photo (vous pouvez également prendre une photo en touchant le moniteur : touchez votre sujet pour effectuer la mise au point et levez le doigt pour déclencher). Le voyant d'accès de la carte mémoire s'allume pendant l'enregistrement de la photo sur la carte mémoire. *N'éjectez pas la carte mémoire, ne retirez pas l'accumulateur tant que le voyant d'accès est allumé et que l'enregistrement n'est pas terminé.*

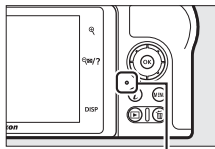

Voyant d'accès de la carte mémoire

### Mode veille

Si vous n'effectuez aucune opération pendant environ 30 secondes, l'affichage baisse en intensité avant que le moniteur et le viseur ne s'éteignent pour réduire la consommation de l'accumulateur. Appuyez sur le déclencheur à mi-course pour réactiver l'affichage. Le délai avant l'activation automatique du mode veille peut être sélectionné à l'aide du réglage personnalisé c3 (**Délai d'extinction**) > **Temporisation du mode veille**.

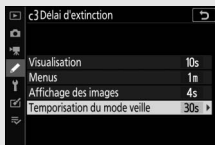

## Réalisation de vidéos (mode <sup>AUTO</sup> )

En mode <sup>AUTO</sup> (auto), vous pouvez aussi enregistrer simplement des vidéos ; il vous suffit de viser et de filmer.

### 1 Mettez l'appareil photo sous tension.

Le moniteur s'allume.

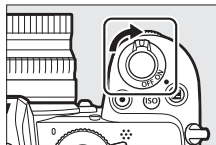

### 2 Sélectionnez le mode vidéo.

Positionnez le sélecteur du mode photo/vidéo sur .

Notez qu'il n'est pas possible d'utiliser le flash intégré et les flashes optionnels lorsque l'appareil photo est en mode vidéo.

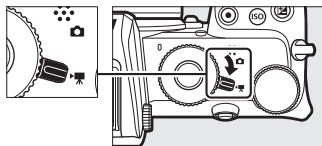

### 3 Sélectionnez le mode <sup>AUTO</sup>.

Positionnez le sélecteur de mode sur <sup>AUTO</sup> .

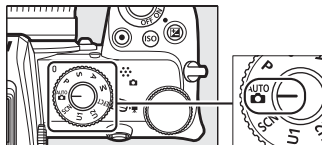

Sélecteur de mode

## 4 Démarrez l'enregistrement.

Appuyez sur la commande d'enregistrement vidéo pour lancer l'enregistrement. Pendant l'enregistrement, l'appareil photo affiche un indicateur d'enregistrement et la durée restante. Vous pouvez à tout moment effectuer à nouveau la mise au point pendant l'enregistrement en touchant votre sujet sur l'écran. Le son est enregistré via le microphone intégré ; ne couvrez pas ce dernier pendant l'enregistrement.

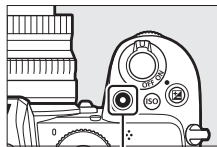

Commande  
d'enregistrement vidéo

Indicateur  
d'enregistrement

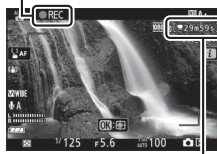

Durée restante

## 5 Arrêtez l'enregistrement.

Appuyez de nouveau sur la commande d'enregistrement vidéo pour arrêter l'enregistrement. Le voyant d'accès de la carte mémoire reste allumé tant que l'appareil photo enregistre la vidéo sur la carte mémoire. *N'éjectez pas la carte mémoire, ne retirez pas l'accumulateur tant que le voyant d'accès est allumé et que l'enregistrement n'est pas terminé.*

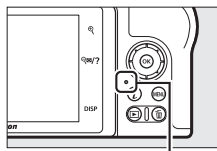
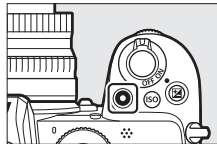

Voyant d'accès de la carte  
mémoire





L'icône  indique qu'il est impossible d'enregistrer des vidéos.

## Notions fondamentales de visualisation

Vous pouvez visionner les photos et les vidéos sur l'appareil photo.

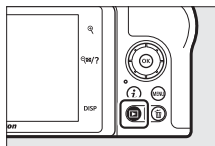

- 1 Appuyez sur la commande .  
Une image s'affiche.



- 2 Visionnez les autres images.  
Appuyez sur  ou  pour afficher les autres images. Lorsqu'une image est affichée sur le moniteur, vous pouvez visionner les autres en faisant glisser un doigt sur l'écran vers la gauche ou la droite. Pour arrêter la visualisation et revenir en mode de prise de vue, appuyez sur le déclencheur à mi-course.







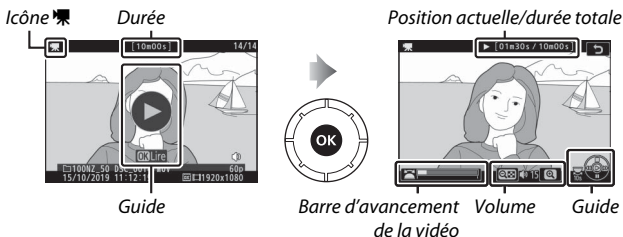







### Lecture des vidéos

Les vidéos sont signalées par l'icône . Touchez le guide à l'écran ou appuyez sur  pour démarrer la lecture ; votre position actuelle est indiquée sur la barre d'avancement de la vidéo.





Vous pouvez effectuer les opérations suivantes :

Fonctionnement	Description
<b>Faire une pause</b>	Appuyez sur  pour mettre la lecture sur pause.
<b>Lire</b>	Appuyez sur  pour reprendre la lecture lorsque celle-ci est sur pause ou lorsque vous reculez/avancez dans la vidéo.
<b>Revenir en arrière/ avancer rapidement</b>	Appuyez sur  pour revenir en arrière, sur  pour avancer. La vitesse augmente à chaque pression, passant de 2x à 4x à 8x et enfin à 16x ; maintenez appuyée la touche pour passer directement au début ou à la fin de la vidéo (la première vue est signalée par  en haut à droite de l'affichage, la dernière par  ). Si la lecture est sur pause, la vidéo revient en arrière ou avance d'une vue à la fois ; maintenez appuyée la touche pour revenir en arrière ou avancer en continu.
<b>Démarrer la lecture au ralenti</b>	Lorsque la lecture est sur pause, appuyez sur  pour démarrer la lecture au ralenti.
<b>Avancer ou reculer de 10 s</b>	Tournez d'un cran la molette de commande principale pour avancer ou reculer de 10 s dans la vidéo.
<b>Passer à la première ou dernière vue</b>	Tournez la molette de commande secondaire pour passer directement à la première ou à la dernière vue.
<b>Régler le volume</b>	Touchez  pour augmenter le volume,  pour le baisser.
<b>Recadrer la vidéo</b>	Pour afficher les options d'édition vidéo, mettez la lecture sur pause et appuyez sur la commande  .
<b>Quitter</b>	Appuyez sur  ou  pour quitter et revenir à la visualisation plein écran.
<b>Revenir en mode de prise de vue</b>	Appuyez sur le déclencheur à mi-course pour arrêter la lecture.

## Suppression des images



Appuyez sur la commande  pour supprimer l'image affichée actuellement. *Notez qu'une fois supprimées, les images ne peuvent plus être récupérées.*

### 1 Affichez l'image que vous souhaitez supprimer.

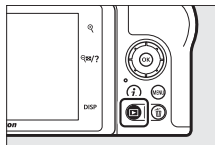
Affichez la photo ou la vidéo que vous souhaitez supprimer comme décrit dans « Notions fondamentales de visualisation » (📖 24).



### 2 Supprimez l'image.

Appuyez sur la commande . Une boîte de dialogue de confirmation apparaît ; appuyez de nouveau sur la commande  pour supprimer l'image et revenir en mode de visualisation. Pour quitter sans supprimer la photo, appuyez sur .

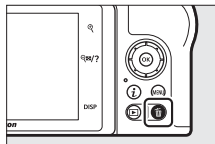

#### Effacer

Pour supprimer certaines images, toutes les images créées à une date sélectionnée ou toutes les images enregistrées dans un emplacement particulier de la carte mémoire, utilisez l'option **Effacer** du menu Visualisation.

# Remarques techniques

## Entretien de l'appareil photo et de l'accumulateur : précautions

**Faites attention de ne pas laisser tomber votre matériel** : il risque de ne plus fonctionner correctement s'il est soumis à des chocs ou à des vibrations.

**Gardez-le au sec** : ce produit n'étant pas étanche, il peut présenter des dysfonctionnements s'il est immergé dans l'eau ou exposé à de forts taux d'humidité. La formation de rouille sur les mécanismes internes peut provoquer des dommages irréparables.

**Évitez les brusques changements de température** : les brusques changements de température, qui peuvent se produire par exemple en hiver lorsque vous entrez dans un endroit chauffé ou en sortez, peuvent entraîner la présence de condensation à l'intérieur de l'appareil photo. Pour empêcher cette formation de condensation, enveloppez votre appareil dans un étui ou un sac plastique avant de l'exposer à de brusques changements de température.

**Tenez-le à l'écart des champs magnétiques puissants** : n'utilisez pas et ne rangez pas votre matériel à proximité d'équipements susceptibles de générer des radiations électromagnétiques ou des champs magnétiques puissants. Les charges statiques ou les champs magnétiques générés par du matériel comme des émetteurs radio peuvent causer des interférences avec le moniteur et le viseur, endommager les données stockées sur la carte mémoire ou affecter les circuits internes de votre matériel.

**Ne dirigez pas l'objectif vers le soleil** : ne pointez pas l'objectif en direction du soleil ou toute autre source très lumineuse pendant une période prolongée. La lumière intense peut détériorer le capteur d'image ou provoquer l'apparition d'un effet de flou blanc sur les photos.

**Lasers et autres sources lumineuses puissantes** : n'orientez pas des lasers ou d'autres sources lumineuses extrêmement puissantes en direction de l'objectif, car cela pourrait endommager le capteur d'image de l'appareil photo.

**Mettez le produit hors tension avant de retirer son accumulateur** : ne retirez pas l'accumulateur lorsque le produit est sous tension ou lorsque des images sont en cours d'enregistrement ou de suppression. Toute coupure d'alimentation forcée dans ces cas-là peut entraîner la perte de données ou endommager la carte mémoire ou les circuits internes du produit.

**Nettoyage** : pour nettoyer le boîtier de votre appareil photo, retirez délicatement la poussière et les peluches à l'aide d'une soufflette, puis essuyez délicatement à l'aide d'un chiffon sec et doux. En cas d'utilisation de l'appareil photo à la plage ou en bord de mer, retirez le sable ou le sel de l'appareil photo à l'aide d'un chiffon légèrement imbibé d'eau douce, puis séchez-le méticuleusement.

Les objectifs, viseurs et autres éléments en verre sont facilement endommageables. Retirez délicatement la poussière et les peluches à l'aide d'une soufflette. En cas d'utilisation d'un aérosol, tenez la bombe verticalement pour éviter toute fuite du liquide. Pour retirer les traces de doigts et autres taches sur les surfaces en verre, appliquez un peu de nettoyant optique sur un chiffon doux et nettoyez délicatement le verre.

**Ne touchez pas le capteur d'image** : vous ne devez, en aucun cas, exercer de pression sur le capteur d'image, le taper avec des outils d'entretien ni le soumettre aux jets d'air puissants d'une soufflette. Vous risquez sinon de le rayer ou de l'endommager.

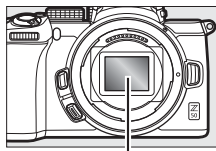

*Capteur d'image*

**Contacts de l'objectif** : veillez à garder propres les contacts de l'objectif et faites attention de ne pas les toucher avec les doigts, des outils ou d'autres objets.

**Rangement** : pour éviter la formation de moisissure ou de rouille, rangez l'appareil photo dans un endroit sec et aéré. Si vous prévoyez de ne pas utiliser le matériel avant longtemps, retirez l'accumulateur afin d'éviter toute fuite et rangez votre appareil photo dans un sac plastique contenant un absorbeur d'humidité. Cependant, ne mettez pas l'étui de l'appareil photo dans un sac plastique. Ceci pourrait l'abîmer. Notez que les absorbeurs d'humidité perdent en efficacité avec le temps et qu'ils doivent donc être régulièrement changés.

Pour éviter toute formation de moisissure ou de rouille, sortez votre appareil photo de son rangement au moins une fois par mois. Mettez-le sous tension et déclenchez-le plusieurs fois avant de le ranger à nouveau.

Rangez l'accumulateur dans un endroit sec et frais. Remettez en place le cache-contacts avant de ranger l'accumulateur.

**Remarques à propos du moniteur et du viseur** : ces écrans sont fabriqués avec une très haute précision ; 99,99% des pixels au moins sont effectifs et seuls 0,01% sont absents ou défectueux. Par conséquent, si ces écrans peuvent contenir des pixels qui sont toujours allumés (blanc, rouge, bleu ou vert) ou toujours éteints (noir), cela n'est pas le signe d'un dysfonctionnement et n'a aucune incidence sur les images enregistrées avec l'appareil.

Le moniteur peut être difficilement lisible en cas de forte luminosité ambiante. N'exercez pas de pression sur le moniteur afin d'éviter tout dommage ou dysfonctionnement. Retirez la poussière ou les peluches à l'aide d'une soufflette. Pour retirer les taches, essuyez-les délicatement à l'aide d'un chiffon doux ou d'une peau de chamois. Si le moniteur venait à se briser, veillez à ne pas vous blesser avec les bris de verre et évitez tout contact des cristaux liquides avec la peau, les yeux et la bouche.

Si vous ne vous sentez pas bien ou si vous présentez l'un des symptômes suivants lorsque vous cadrez les images dans le viseur, cessez d'utiliser l'appareil photo tant que votre état ne s'est pas amélioré : nausées, douleurs oculaires, fatigue oculaire, vertiges, maux de tête, raideur du cou ou des épaules, mal des transports ou perte de la coordination œil-main. Faites de même si le scintillement rapide de l'écran de prise de vue en mode rafale vous gêne.

Du bruit sous forme de lignes peut exceptionnellement apparaître sur les images contenant des lumières intenses ou des sujets en contre-jour.

**Accumulateur et chargeur** : en cas de manipulation inappropriée, les accumulateurs risquent de fuir ou d'exploser. Respectez les consignes d'utilisation suivantes lorsque vous manipulez les accumulateurs et les chargeurs :

- Utilisez uniquement des accumulateurs agréés pour ce matériel.
- N'exposez pas l'accumulateur aux flammes ni à une chaleur excessive.
- Veillez à ce que les contacts de l'accumulateur restent propres.
- Mettez votre appareil photo hors tension avant de remplacer son accumulateur.
- L'accumulateur peut chauffer lorsqu'il est en cours d'utilisation. Faites attention lorsque vous manipulez l'accumulateur immédiatement après son utilisation.

- Retirez l'accumulateur de l'appareil photo ou du chargeur si vous ne les utilisez pas et remettez en place le cache-contacts. Ces produits consomment de petites quantités de charge même s'ils sont hors tension et peuvent décharger entièrement l'accumulateur au point de ne plus fonctionner. Si vous n'avez pas l'intention d'utiliser l'accumulateur avant longtemps, insérez-le dans l'appareil photo et déchargez-le entièrement avant de le retirer de l'appareil photo et de le ranger. L'accumulateur doit être rangé dans un endroit frais à une température ambiante comprise entre 15°C et 25°C (évités les endroits excessivement chauds ou froids). Répétez cette procédure au moins une fois tous les six mois.
- La mise sous tension et hors tension répétée de l'appareil photo lorsque l'accumulateur est entièrement déchargé entraîne une baisse de son autonomie. Vous devez recharger des accumulateurs entièrement déchargés avant de les utiliser.
- La température interne de l'accumulateur risque d'augmenter lorsque celui-ci est en cours d'utilisation. Si vous rechargez l'accumulateur alors que sa température interne est élevée, vous affecterez ses performances. En outre, il risque de ne pas se recharger ou de ne se recharger que partiellement. Attendez que l'accumulateur soit refroidi avant de le recharger.
- Rechargez l'accumulateur à l'intérieur à des températures ambiantes comprises entre 5 °C et 35 °C. N'utilisez pas l'accumulateur à des températures ambiantes inférieures à 0°C ou supérieures à 40°C ; vous risquez sinon d'endommager l'accumulateur ou de diminuer ses performances. Il est possible que sa capacité soit réduite et que le temps nécessaire au chargement augmente si la température de l'accumulateur est comprise entre 0 °C et 15 °C ou entre 45 °C et 60 °C. L'accumulateur ne se rechargera pas si sa température est inférieure à 0 °C ou supérieure à 60 °C.
- Si le témoin de charge clignote rapidement (environ huit fois par seconde) pendant le chargement, vérifiez que la température se trouve dans la plage appropriée, puis débranchez le chargeur, retirez l'accumulateur et insérez-le à nouveau. Si le problème persiste, arrêtez immédiatement toute utilisation et confiez l'accumulateur et le chargeur à votre revendeur ou à un représentant Nikon agréé.
- Ne déplacez pas le chargeur et ne touchez pas l'accumulateur pendant le chargement. Si cette consigne de sécurité n'est pas respectée, le chargeur peut, en de très rares occasions, indiquer que le chargement est terminé alors que l'accumulateur n'est que partiellement chargé. Retirez et réinsérez l'accumulateur avant de reprendre le chargement.

- L'autonomie de l'accumulateur peut diminuer si vous le chargez à basse température ou si vous l'utilisez à une température inférieure à la température du chargement.
- Continuer de recharger l'accumulateur alors qu'il est totalement chargé peut nuire à ses performances.
- Une nette diminution de la durée de conservation de la charge d'un accumulateur entièrement chargé et utilisé à température ambiante indique qu'il doit être remplacé. Achetez un nouvel accumulateur.
- Utilisez le chargeur uniquement avec des accumulateurs compatibles. Débranchez-le lorsque vous ne l'utilisez pas.
- Ne court-circuitez pas les contacts du chargeur. Le non-respect de cette consigne de sécurité peut provoquer une surchauffe et endommager le chargeur.
- Chargez l'accumulateur avant de l'utiliser. Pour les événements importants, préparez un accumulateur de rechange entièrement chargé. En effet, il peut être difficile dans certains endroits de trouver rapidement des accumulateurs de rechange. Notez que par temps froid, la capacité des accumulateurs a tendance à diminuer. Veillez à ce que l'accumulateur soit entièrement chargé avant de photographier en extérieur par temps froid. Gardez un accumulateur de rechange au chaud et intervertissez les deux accumulateurs dès que nécessaire. Une fois réchauffé, un accumulateur peut retrouver de sa capacité.
- Veuillez recycler les accumulateurs conformément aux réglementations en vigueur dans votre pays, en veillant à protéger leurs contacts avec du ruban adhésif avant de les jeter.
- N'utilisez pas les chargeurs si l'intérieur est exposé suite à un dommage ou s'ils émettent des bruits inhabituels lors de l'utilisation.

**Adaptateur de charge** : respectez les consignes ci-dessous lors de l'utilisation de l'adaptateur de charge.

- Ne déplacez pas l'appareil photo pendant le chargement. Si cette consigne de sécurité n'est pas respectée, l'appareil photo peut, en de très rares occasions, indiquer que le chargement est terminé alors que l'accumulateur n'est que partiellement chargé. Débranchez et rebranchez l'adaptateur pour redémarrer le chargement.
- Ne court-circuitez pas les contacts de l'adaptateur. Le non-respect de cette consigne de sécurité peut provoquer une surchauffe et endommager l'adaptateur.
- Débranchez l'adaptateur lorsque vous ne l'utilisez pas.
- N'utilisez pas les adaptateurs si l'intérieur est exposé suite à un dommage ou s'ils émettent des bruits inhabituels lors de l'utilisation.

## Caractéristiques techniques

### Appareil photo numérique Nikon Z 50

Type	
Type	Appareil photo numérique compatible avec les objectifs interchangeables
Monture d'objectif	Monture Nikon Z
Objectif	
Objectifs compatibles	<ul style="list-style-type: none"><li>• Objectifs NIKKOR à monture Z</li><li>• Objectifs NIKKOR à monture F avec adaptateur pour monture ; des restrictions peuvent toutefois s'appliquer</li></ul>
Pixels effectifs	
Pixels effectifs	20,9 millions
Capteur d'image	
Capteur d'image	Capteur CMOS 23,5 × 15,7 mm (format Nikon DX)
Nombre total de pixels	21,51 millions
Système de correction de la poussière	Données de référence de correction de la poussière (logiciel NX Studio requis)
Stockage	
Taille d'image (pixels)	<ul style="list-style-type: none"><li>• <b>Zone d'image DX (24×16)</b> 5568 × 3712 (Large : 20,7 M) 4176 × 2784 (Moyenne : 11,6 M) 2784 × 1856 (Petite : 5,2 M)</li><li>• <b>Zone d'image 1 : 1 (16×16)</b> 3712 × 3712 (Large : 13,8 M) 2784 × 2784 (Moyenne : 7,8 M) 1856 × 1856 (Petite : 3,4 M)</li><li>• <b>Zone d'image 16 : 9 (24×14)</b> 5568 × 3128 (Large : 17,4 M) 4176 × 2344 (Moyenne : 9,8 M) 2784 × 1560 (Petite : 4,3 M)</li><li>• <b>Photos prises lors de l'enregistrement vidéo à une taille de 3840 × 2160 :</b> 3840 × 2160</li><li>• <b>Photos prises lors de l'enregistrement vidéo à une taille de 1920 × 1080 :</b> 1920 × 1080</li></ul>





<b>Stockage</b>	
<b>Format de fichier</b>	<ul style="list-style-type: none"> <li>• <b>NEF (RAW)</b> : 12 ou 14 bits</li> <li>• <b>JPEG</b> : conforme au format JPEG baseline avec un taux de compression fine (environ 1 : 4), normale (environ 1 : 8) ou basique (environ 1 : 16)</li> <li>• <b>NEF (RAW)+JPEG</b> : une même photo enregistrée à la fois aux formats NEF (RAW) et JPEG</li> </ul>
<b>Système Picture Control</b>	Automatique, Standard, Neutre, Saturé, Monochrome, Portrait, Paysage, Uniforme, Creative Picture Control (Picture Control créatifs) (Rêve, Matin, Pop, Dimanche, Sombre, Spectaculaire, Silence, Austère, Mélancolique, Pur, Denim, Jouet, Sépia, Bleu, Rouge, Rose, Fusain, Graphite, Binaire, Carbone) ; possibilité de modifier le Picture Control sélectionné ; enregistrement de Picture Control personnalisés
<b>Supports d'enregistrement</b>	Cartes mémoire SD (Secure Digital), SDHC et SDXC compatibles UHS-I
<b>Système de fichiers</b>	DCF 2.0, Exif 2.31, PictBridge
<b>Viseur</b>	
<b>Viseur</b>	Viseur électronique OLED (XGA) de 0,99 cm (0,39 pouce) et environ 2 360 000 pixels avec réglage de l'équilibre colorimétrique et réglage automatique ou manuel sur 7 niveaux de la luminosité
<b>Couverture de l'image</b>	Environ 100 % horizontalement et verticalement
<b>Grossissement</b>	Environ 1,02x (objectif 50 mm réglé sur l'infini, -1,0 d)
<b>Dégagement oculaire</b>	19,5 mm (-1,0 d ; à partir de la surface centrale de l'oculaire de visée)
<b>Réglage dioptrique</b>	-3 – +3 d
<b>Détecteur oculaire</b>	Sélection automatique du moniteur ou du viseur
<b>Moniteur</b>	
<b>Moniteur</b>	TFT ACL tactile inclinable d'environ 1 040 000 pixels, 8 cm (3,2 pouces) avec angle de visualisation de 170°, couverture de l'image de visée de 100% environ et réglage manuel sur 11 niveaux de la luminosité

Obturbateur	
Type	Obturbateur mécanique de type plan focal à translation verticale contrôlé électroniquement ; obturation électronique au premier rideau ; obturbateur électronique
Vitesse	$\frac{1}{4000}$ – 30 s (possibilité de choisir un incrément de $\frac{1}{3}$ ou $\frac{1}{2}$ IL), pose B, pose T
Vitesse de synchro. flash	$X = \frac{1}{200}$ s ; synchronisation avec l'obturbateur à une vitesse de $\frac{1}{200}$ s ou plus lente ; synchronisation ultra-rapide Auto FP prise en charge
Déclenchement	
Mode de déclenchement	Vue par vue, continu basse vitesse, continu haute vitesse, continu haute vitesse (étendu), retardateur
Cadence maximale approximative (mesurée dans les conditions de test définies par Nikon)	<ul style="list-style-type: none"> <li>• Continu basse vitesse : 1–4 vps</li> <li>• Continu haute vitesse : 5 vps</li> <li>• Continu haute vitesse (étendu) : 11 vps</li> </ul>
Retardateur	2 s, 5 s, 10 s, 20 s ; 1–9 vues par intervalles de 0,5, 1, 2 ou 3 s
Exposition	
Système de mesure	Mesure TTL à l'aide du capteur d'image de l'appareil photo
Mode de mesure	<ul style="list-style-type: none"> <li>• <b>Mesure matricielle</b></li> <li>• <b>Mesure pondérée centrale</b> : la mesure est effectuée à 75% sur un cercle de 8 mm situé au centre de la vue ; la pondération peut se faire aussi sur une moyenne de l'ensemble de la vue</li> <li>• <b>Mesure spot</b> : la mesure est effectuée sur un cercle de 3,5 mm (environ 2,5% du cadre) centré sur le point AF sélectionné</li> <li>• <b>Mesure pondérée sur les hautes lumières</b></li> </ul>
Plage (100 ISO, objectif f/2.0, 20 °C)	–4 – +17 IL

Exposition	
Mode	<ul style="list-style-type: none"> <li>•  : Auto, <b>P</b> : auto programmé avec décalage du programme, <b>S</b> : auto à priorité vitesse, <b>A</b> : auto à priorité ouverture, <b>M</b> : Manuel</li> <li>• <b>Modes Scène</b> :  portrait ;  paysage ;  enfants ;  sport ;  gros plan ;  portrait de nuit ;  paysage de nuit ;  fête/intérieur ;  plage/neige ;  coucher de soleil ;  aurore/crépuscule ;  animaux domestiques ;  bougie ;  floraison ;  couleurs d'automne ;  aliments</li> <li>• <b>Modes effets spéciaux</b> :  vision nocturne ; <b>VI</b> très vif et contrasté ; <b>POP</b> pop ;  illustration photo ;  effet appareil photo jouet ;  effet miniature ;  couleur sélective ;  silhouette ;  high-key ;  low-key</li> <li>• <b>U1 et U2</b> : réglages utilisateur</li> </ul>
Correction d'exposition	-5 – +5 IL (possibilité de choisir un incrément de 1/3 ou 1/2 IL) ; disponible en modes <b>P, S, A, M, SCN</b> et <b>EFCT</b>
Mémorisation de l'exposition	Luminosité mémorisée sur la valeur détectée
Sensibilité (indice d'exposition recommandé)	100 – 51200 ISO (possibilité de choisir un incrément de 1/3 ou 1/2 IL) ; réglable à environ 1 ou 2 IL (équivalent 204800 ISO) au-dessus de 51200 ISO ; réglage automatique de la sensibilité disponible
D-Lighting actif	Choix entre <b>Automatique, Très élevé, Élevé, Normal, Faible</b> ou <b>Désactivé</b>
Surimpression	Ajouter, moyenne, lumières, assombrir
Autres options	HDR (grande plage dynamique), réduction du scintillement en mode photo
Mise au point	
Autofocus	AF hybride à détection de phase/détection de contraste avec assistance AF
Plage de détection (AF ponctuel, mode photo, 100 ISO, objectif f/2.0, 20 °C)	-4 – +19 IL <ul style="list-style-type: none"> <li>• <b>Sans AF faible lumière</b> : -2 – +19 IL</li> </ul>

Mise au point	
Pilotage de l'objectif	<ul style="list-style-type: none"> <li>• <b>Autofocus (AF)</b> : AF ponctuel (<b>AF-S</b>) ; AF continu (<b>AF-C</b>) ; sélection auto. du mode AF (<b>AF-A</b>) ; disponible uniquement en mode photo) ; AF permanent (<b>AF-F</b>) ; disponible uniquement en mode vidéo) ; suivi de mise au point</li> <li>• <b>Mise au point manuelle (M)</b> : le télémètre électronique peut être utilisé</li> </ul>
Points AF (AF point sélectif, mode photo, zone d'image DX)	209
Mode de zone AF	AF zone réduite, point sélectif et zone dynamique (AF zone réduite et zone dynamique uniquement disponibles en mode photo) ; AF zone large (S) ; AF zone large (L) ; AF zone automatique
Mémorisation de la mise au point	La mise au point peut être mémorisée en appuyant sur le déclencheur à mi-course (AF ponctuel) ou en appuyant sur la commande $\frac{AF}{ON}$ ( <b>ON</b> )
Flash	
Flash intégré	Ouverture manuelle du flash pop-up via la commande d'ouverture du flash <b>Nombre guide</b> : Environ 7, 7 avec flash manuel (m, 100 ISO, 20 °C)
Temps de charge	Environ 3 s
Contrôle du flash	<b>TTL</b> : contrôle de flash i-TTL ; le dosage automatique flash/ambiance i-TTL est utilisé avec la mesure matricielle, la mesure pondérée centrale et la mesure pondérée sur les hautes lumières ; le mode flash/ambiance i-TTL standard est utilisé avec la mesure spot
Mode de flash	Dosage flash/ambiance, atténuation des yeux rouges, synchro lente, synchro lente + atténuation des yeux rouges, synchro sur le second rideau, automatique, automatique + atténuation des yeux rouges, synchro lente automatique, synchro lente automatique + atténuation des yeux rouges, désactivé
Correction du flash	-3 - +1 IL (possibilité de choisir un incrément de $\frac{1}{3}$ ou $\frac{1}{2}$ IL) disponible en modes <b>P, S, A, M</b> et <b>SCN</b>

<b>Flash</b>	
<b>Témoin de disponibilité du flash</b>	S'allume lorsque le flash intégré ou le flash optionnel est prêt à se déclencher ; clignote pour avertir d'une sous-exposition après le déclenchement du flash à pleine puissance
<b>Griffe flash</b>	ISO 518 à contact direct avec contacts de synchronisation et de données ; verrouillage de sécurité
<b>Système d'éclairage créatif Nikon (CLS)</b>	Contrôle de flash i-TTL, système évolué de flash asservi sans fil optique, mémorisation FV, communication des informations colorimétriques, synchronisation ultra-rapide Auto FP
<b>Balance des blancs</b>	
<b>Balance des blancs</b>	Automatique (3 types), lumière naturelle auto, ensoleillé, nuageux, ombre, incandescent, fluorescent (7 types), flash, choisir température de couleur (2500 K–10 000 K), pré-réglage manuel (vous pouvez sauvegarder jusqu'à 6 valeurs), tous disponibles avec réglage précis, à l'exception de Choisir température de couleur
<b>Bracketing</b>	
<b>Types de bracketing</b>	Exposition, balance des blancs et D-Lighting actif
<b>Vidéo</b>	
<b>Système de mesure</b>	Mesure TTL à l'aide du capteur d'image de l'appareil photo
<b>Mode de mesure</b>	Matricielle, pondérée centrale ou pondérée sur les hautes lumières
<b>Taille du cadre (pixels) et cadence de prise de vue</b>	<ul style="list-style-type: none"> <li>• 3840 × 2160 (4K UHD) ; 30p (progressif), 25p, 24p</li> <li>• 1920 × 1080 ; 120p, 100p, 60p, 50p, 30p, 25p, 24p</li> <li>• 1920 × 1080 (ralenti) ; 30p ×4, 25p ×4, 24p ×5</li> </ul> <p>Les cadences de prise de vue réelles pour 120p, 100p, 60p, 50p, 30p, 25p et 24p sont respectivement de 119,88, 100, 59,94, 50, 29,97, 25 et 23,976 vps ; possibilité de sélectionner la qualité sauf lorsque la taille est 3840 × 2160, 1920 × 1080 120p/100p ou 1920 × 1080 ralenti, auquel cas la qualité est paramétrée sur ★ (élevée)</p>

Vidéo	
Format de fichier	MOV, MP4
Compression vidéo	H.264/MPEG-4 Advanced Video Coding
Format d'enregistrement audio	PCM linéaire, AAC
Dispositif d'enregistrement audio	Microphone intégré stéréo ou externe avec option d'atténuateur ; possibilité de régler la sensibilité
Correction d'exposition	-3 – +3 IL (possibilité de choisir un incrément de 1/3 ou 1/2 IL) disponible en modes <b>P, S, A, M, SCN</b> et <b>EFCT</b>
Sensibilité (indice d'exposition recommandé)	<ul style="list-style-type: none"> <li>• <b>M</b> : sélection manuelle (100 à 25600 ISO ; possibilité de choisir un incrément de 1/3 ou 1/2 IL) ; réglage automatique de la sensibilité (100 à 25600 ISO) avec sélection d'une valeur maximale</li> <li>• <b>P, S, A</b> : réglage automatique de la sensibilité (100 à 25600 ISO) avec sélection d'une valeur maximale</li> <li>• <b>AUTO</b>, <b>SCN</b>, <b>EFCT</b> (sauf  ) : réglage automatique de la sensibilité (100 à 25600 ISO)</li> <li>•  : réglage automatique de la sensibilité (100 ISO à Hi 4)</li> </ul>
D-Lighting actif	Choix entre <b>Comme les réglages photo</b> , <b>Très élevé</b> , <b>Élevé</b> , <b>Normal</b> , <b>Faible</b> et <b>Désactivé</b>
Autres options	Vidéos accélérées (timelapse), réduction de vibration électronique
Visualisation	
Visualisation	Visualisation plein écran et par imagerie (4, 9 ou 72 images) avec fonction Loupe, recadrage à l'aide de la fonction Loupe, lecture des vidéos, diaporama photo et/ou vidéo, histogramme, hautes lumières, informations sur les photos, affichage des données de position, rotation automatique des images et classement des photos
Interface	
USB	Hi-Speed USB avec port Micro-B ; la connexion au port USB intégré est recommandée
Sortie HDMI	Connecteur HDMI (type D)
Entrée audio	Fiche jack mini stéréo (3,5 mm de diamètre ; entrée alimentée)

## Wi-Fi/Bluetooth

<b>Wi-Fi</b>	<ul style="list-style-type: none"><li>• <b>Normes :</b><ul style="list-style-type: none"><li>- IEEE 802.11b/g/n (Afrique, Asie, Océanie et pays européens suivants : Albanie, Arménie, Géorgie, Kirghizistan, Moldavie et Tadjikistan)</li><li>- IEEE 802.11b/g/n/a/ac (autres pays européens, Ouzbékistan, États-Unis, Canada, Mexique)</li><li>- IEEE 802.11b/g/n/a (autres pays du continent américain)</li></ul></li><li>• <b>Fréquence de fonctionnement :</b><ul style="list-style-type: none"><li>- 2412–2462 MHz (canal 11) (Afrique, Asie, Océanie et pays européens suivants : Albanie, Arménie, Géorgie, Kirghizistan, Moldavie et Tadjikistan)</li><li>- 2412–2462 MHz (canal 11) et 5180–5320 MHz (autres pays européens, Ouzbékistan)</li><li>- 2412–2462 MHz (canal 11) et 5180–5825 MHz (États-Unis, Canada, Mexique)</li><li>- 2412–2462 MHz (canal 11) et 5180–5805 MHz (autres pays du continent américain)</li></ul></li><li>• <b>Puissance de sortie maximale (EIRP) :</b><ul style="list-style-type: none"><li>Bande de 2,4 GHz : 6,9 dBm</li><li>Bande de 5 GHz : 10,2 dBm</li></ul></li><li>• <b>Authentification :</b> Système ouvert, WPA2-PSK</li></ul>
<b>Bluetooth</b>	<ul style="list-style-type: none"><li>• <b>Protocoles de communication :</b> Bluetooth Specification Version 4.2</li><li>• <b>Fréquence de fonctionnement :</b><ul style="list-style-type: none"><li>Bluetooth : 2402–2480 MHz</li><li>Bluetooth Low Energy : 2402–2480 MHz</li></ul></li><li>• <b>Puissance de sortie maximale (EIRP) :</b><ul style="list-style-type: none"><li>Bluetooth : 1,4 dBm</li><li>Bluetooth Low Energy : –0,1 dBm</li></ul></li></ul>
<b>Portée (sans obstacle)</b>	Environ 10 m sans interférence ; la portée peut varier selon l'intensité du signal et la présence ou non d'obstacles

<b>Alimentation</b>	
<b>Accumulateur</b>	Un accumulateur Li-ion EN-EL25
<b>Adaptateur de charge</b>	Adaptateur de charge EH-73P
<b>Filetage pour fixation sur trépied</b>	
<b>Filetage pour fixation sur trépied</b>	1/4 pouce (ISO 1222)
<b>Dimensions/poids</b>	
<b>Dimensions (L x H x P)</b>	Environ 126,5 x 93,5 x 60 mm
<b>Poids</b>	Environ 450 g avec accumulateur et carte mémoire mais sans bouchon de boîtier ; environ 395 g (boîtier de l'appareil photo uniquement)
<b>Conditions de fonctionnement</b>	
<b>Température</b>	0 °C–40 °C
<b>Humidité</b>	Inférieure ou égale à 85% (sans condensation)

- Sauf indication contraire, toutes les mesures sont effectuées conformément aux normes ou aux lignes directrices de la CIPA (Camera and Imaging Products Association).
- Tous les chiffres se rapportent à un appareil photo doté d'un accumulateur entièrement chargé.
- Les exemples d'images affichés sur l'appareil photo, ainsi que les images et les illustrations des manuels, ont uniquement pour but d'illustrer les explications.
- Nikon se réserve le droit de modifier à tout moment l'apparence et les caractéristiques du matériel et des logiciels décrits dans ce manuel, sans avis préalable. Nikon ne peut être tenu pour responsable des dommages résultant d'erreurs éventuelles contenues dans ce manuel.



## ■ ■ Chargeur d'accumulateur MH-32

<b>Entrée nominale</b>	100–240 V CA, 50/60 Hz, 0,21 A
<b>Puissance nominale</b>	8,4 V CC/1,12 A (MAX)
<b>Accumulateurs compatibles</b>	Accumulateurs Li-ion Nikon EN-EL25
<b>Temps de charge</b>	Environ 2 heures et 30 minutes à une température ambiante de 25 °C lorsque l'accumulateur est entièrement déchargé
<b>Température de fonctionnement</b>	0 °C–40 °C
<b>Dimensions (L × H × P)</b>	Environ 67 × 94 × 28 mm, sans l'adaptateur de prise secteur
<b>Poids</b>	Environ 99 g, sans l'adaptateur de prise secteur

Les symboles indiqués sur ce produit ont la signification suivante :

~ CA, --- CC, □ équipement de classe II (ce produit est équipé d'un système de double isolation.)

## ■ ■ Accumulateur Li-ion EN-EL25

<b>Type</b>	Accumulateur lithium-ion
<b>Capacité nominale</b>	7,6 V/1120 mAh
<b>Température de fonctionnement</b>	0 °C–40 °C
<b>Dimensions (L × H × P)</b>	Environ 34 × 50,5 × 18 mm
<b>Poids</b>	Environ 53 g, sans le cache-contacts

Nikon se réserve le droit de modifier à tout moment l'apparence et les caractéristiques du matériel et des logiciels décrits dans ce manuel, sans avis préalable. Nikon ne peut être tenu pour responsable des dommages résultant d'erreurs éventuelles contenues dans ce manuel.

### 🔍 Élimination des périphériques de stockage de données

Veillez remarquer que la suppression des images ou le formatage des cartes mémoire ou d'autres périphériques de stockage de données n'élimine pas totalement les données d'images originales. Les fichiers supprimés de certains périphériques de stockage peuvent parfois être récupérés à l'aide de logiciels disponibles sur le marché. Ceci peut déboucher sur une utilisation malveillante de données d'images personnelles. Il est de la responsabilité de l'utilisateur d'assurer la protection de ces données.

Avant l'élimination d'un périphérique de stockage ou son transfert à un tiers, effacez toutes les données qui s'y trouvent à l'aide d'un logiciel de suppression disponible dans le commerce ou formatez ce même périphérique, puis remplissez-le complètement d'images ne contenant aucune information privée (par exemple des photos d'un ciel vide). Faites attention de ne pas vous blesser lors de la destruction physique des périphériques de stockage de données.

Avant d'éliminer l'appareil photo ou de le transférer à un tiers, vous devez également utiliser l'option **Réinitialiser tous les réglages** du menu Configuration pour supprimer les paramètres réseau et autres informations personnelles.

### 🔍 Normes prises en charge

- **DCF Version 2.0** : la norme DCF (Design Rule for Camera File System) est largement répandue dans le domaine des appareils photo numériques et garantit une compatibilité entre les différentes marques d'appareils photo.
- **Exif version 2.31** : l'appareil photo prend en charge le format Exif (Exchangeable Image File Format for Digital Still Cameras) version 2.31, une norme qui permet d'utiliser les informations enregistrées avec les photos pour garantir une reproduction optimale des couleurs lors d'une impression sur une imprimante compatible Exif.
- **PictBridge** : cette norme, conçue conjointement par les fabricants d'appareils photo numériques et d'imprimantes, permet l'impression directe des photos sur une imprimante sans passer par un ordinateur.
- **HDMI** : l'interface **HDMI (High-Definition Multimedia Interface)** est une norme pour les interfaces multimédia utilisées dans les composants électroniques et les périphériques AV grand public permettant de transmettre des données audiovisuelles et des signaux de contrôle vers des périphériques compatibles HDMI via un seul câble de connexion.

## Cartes mémoire agréées

L'appareil photo est compatible avec les cartes mémoire SD, SDHC et SDXC, dont les cartes SDHC et SDXC



compatibles avec UHS-I. Pour l'enregistrement et la lecture vidéo, il est recommandé d'utiliser des cartes UHS de classe 3 ou supérieure ; l'utilisation de cartes plus lentes peut provoquer l'interruption de l'enregistrement. Lorsque vous choisissez des cartes que vous prévoyez d'utiliser dans des lecteurs de cartes, vérifiez qu'elles sont compatibles avec ces lecteurs. Prenez contact avec le fabricant pour obtenir des informations sur les caractéristiques, le fonctionnement et les restrictions concernant l'utilisation.

## Autonomie de l'accumulateur

La durée approximative des séquences vidéo ou le nombre de vues pouvant être enregistrées avec un accumulateur EN-EL25 entièrement chargé varie en fonction du mode moniteur.<sup>1</sup> Vous trouverez ci-dessous les chiffres relatifs aux photos<sup>2</sup> :

- **Viseur uniquement** : 280 photos
- **Moniteur uniquement** : 320 photos

Vous trouverez ci-dessous les chiffres relatifs aux vidéos<sup>3</sup> :

- **Viseur uniquement** : 75 minutes
- **Moniteur uniquement** : 75 minutes

Certaines actions comme celles indiquées ci-dessous peuvent réduire l'autonomie de l'accumulateur :

- de longues sollicitations du déclencheur à mi-course
- des opérations de mise au point automatique répétées
- des prises de vues au format NEF (RAW)
- des vitesses d'obturation lentes
- l'utilisation des fonctionnalités Wi-Fi (réseau local sans fil) et Bluetooth de l'appareil photo
- l'utilisation d'accessoires en option connectés à l'appareil photo
- l'utilisation répétée du zoom
- la prise de vue à des températures ambiantes basses

Pour une utilisation optimale des accumulateurs Nikon EN-EL25, respectez les recommandations suivantes :

- Veillez à ce que les contacts de l'accumulateur restent propres. Des contacts sales peuvent réduire les performances de l'accumulateur.
- Utilisez les accumulateurs immédiatement après leur charge. Les accumulateurs peuvent perdre leur charge s'ils restent inutilisés.

- 1 L'autonomie varie selon l'état de l'accumulateur, la température, l'intervalle entre les prises de vues et la durée d'affichage des menus.
- 2 Norme CIPA. Mesure effectuée à 23 °C (±2 °C) avec un objectif NIKKOR Z DX 16–50mm f/3.5–6.3 VR dans les conditions de test suivantes : une photo prise avec les réglages par défaut toutes les 30 s.
- 3 Mesure effectuée à 23 °C (±2 °C) avec l'appareil photo paramétré sur ses réglages par défaut et un objectif NIKKOR Z DX 16–50mm f/3.5–6.3 VR dans les conditions préconisées par la CIPA (Camera and Imaging Products Association). Chaque vidéo peut durer jusqu'à 29 minutes et 59 secondes. L'enregistrement peut s'arrêter avant que cette limite ne soit atteinte si la température de l'appareil photo est élevée.

# Objectif NIKKOR Z DX 16-50mm f/3.5-6.3 VR

Notez que les kits avec objectif ne sont pas disponibles dans certains pays ou certaines régions.

## Utilisation de l'objectif

### ■ Descriptif de l'objectif : noms et fonctions

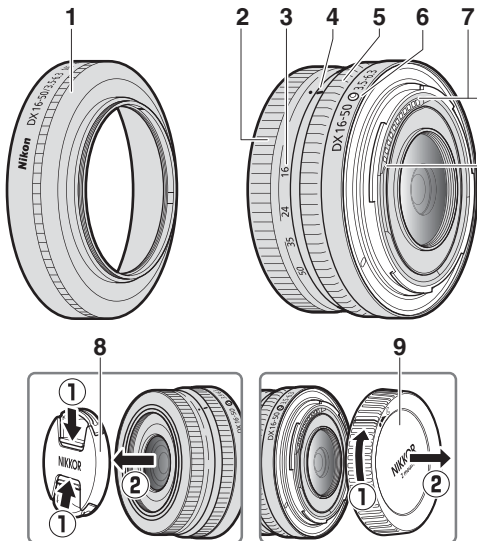

**Remarque :** le bouchon arrière fourni avec l'objectif du kit peut varier de celui représenté sur l'illustration, auquel cas vous pouvez le retirer sans effectuer l'étape ①.

- 1 Parasoleil d'objectif\*
- 2 Bague de zoom
- 3 Échelle des focales
- 4 Repère de l'échelle des focales
- 5 Bague de réglage

- 6 Repère de montage de l'objectif
- 7 Contacts du microprocesseur
- 8 Bouchon avant d'objectif
- 9 Bouchon arrière d'objectif

\* Disponible séparément.

## Caractéristiques techniques

<b>Monture</b>	Monture Nikon Z
<b>Focale</b>	16 – 50 mm
<b>Ouverture maximale</b>	f/3.5 – 6.3
<b>Construction optique</b>	9 lentilles en 7 groupes (dont 1 lentille ED et 4 lentilles asphériques)
<b>Angle de champ</b>	83°–31° 30' (zone d'image DX)
<b>Échelle des focales</b>	Graduée en millimètres (16, 24, 35, 50)
<b>Système de mise au point</b>	Système de mise au point interne
<b>Réduction de vibration</b>	Déplacement des lentilles à l'aide de voice coil motors (VCM)
<b>Distance minimale de mise au point (mesurée à partir du plan focal)</b>	<ul style="list-style-type: none"> <li>• Focale 16 mm : 0,25 m</li> <li>• Focale 24 mm : 0,2 m</li> <li>• Focale 35 mm : 0,23 m</li> <li>• Focale 50 mm : 0,3 m</li> </ul>
<b>Rapport de reproduction maximal</b>	0,2×
<b>Lamelles de diaphragme</b>	7 (diaphragme circulaire)
<b>Plage des ouvertures</b>	<ul style="list-style-type: none"> <li>• Focale 16 mm : f/3.5–22</li> <li>• Focale 50 mm : f/6.3–40</li> </ul>
<b>Diamètre de fixation pour filtre</b>	46 mm (P = 0,75 mm)
<b>Dimensions</b>	Environ 70 mm maximum de diamètre × 32 mm (distance à partir du plan d'appui de la monture d'objectif de l'appareil photo lorsque l'objectif est rétracté)
<b>Poids</b>	Environ 135 g

Nikon se réserve le droit de modifier à tout moment l'apparence, les caractéristiques et les performances de ce produit sans avis préalable.

# Objectif NIKKOR Z DX 50–250mm f/4.5–6.3 VR

Notez que les kits avec objectif ne sont pas disponibles dans certains pays ou certaines régions.

## Utilisation de l'objectif

### ■ ■ Descriptif de l'objectif : noms et fonctions

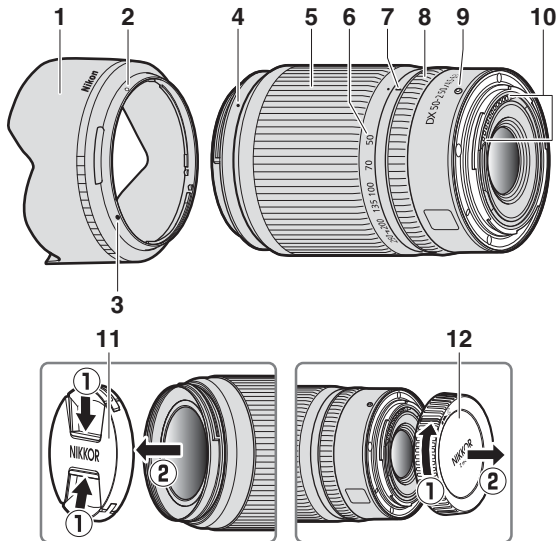

**Remarque :** le bouchon arrière fourni avec l'objectif du kit peut varier de celui représenté sur l'illustration, auquel cas vous pouvez le retirer sans effectuer l'étape ①.

- 1 Parasoleil d'objectif\*
- 2 Repère de verrouillage du parasoleil
- 3 Repère d'alignement du parasoleil
- 4 Repère de montage du parasoleil
- 5 Bague de zoom
- 6 Échelle des focales

- 7 Repère de l'échelle des focales
- 8 Bague de réglage
- 9 Repère de montage de l'objectif
- 10 Contacts du microprocesseur
- 11 Bouchon avant d'objectif
- 12 Bouchon arrière d'objectif

\* Disponible séparément.



## Caractéristiques techniques

<b>Monture</b>	Monture Nikon Z
<b>Focale</b>	50 – 250 mm
<b>Ouverture maximale</b>	f/4.5 – 6.3
<b>Construction optique</b>	16 lentilles en 12 groupes (dont 1 lentille ED)
<b>Angle de champ</b>	31° 30'–6° 30' (zone d'image DX)
<b>Échelle des focales</b>	Graduée en millimètres (50, 70, 100, 135, 200, 250)
<b>Système de mise au point</b>	Système de mise au point interne
<b>Réduction de vibration</b>	Déplacement des lentilles à l'aide de voice coil motors (VCM)
<b>Distance minimale de mise au point (mesurée à partir du plan focal)</b>	<ul style="list-style-type: none"><li>• Focale 50 mm : 0,5 m</li><li>• Focale 70 mm : 0,52 m</li><li>• Focale 100 mm : 0,58 m</li><li>• Focale 135 mm : 0,65 m</li><li>• Focale 200 mm : 0,83 m</li><li>• Focale 250 mm : 1,0 m</li></ul>
<b>Rapport de reproduction maximal</b>	0,23×
<b>Lamelles de diaphragme</b>	7 (diaphragme circulaire)
<b>Plage des ouvertures</b>	<ul style="list-style-type: none"><li>• Focale 50 mm : f/4.5–22</li><li>• Focale 250 mm : f/6.3–32</li></ul>
<b>Diamètre de fixation pour filtre</b>	62 mm (P = 0,75 mm)
<b>Dimensions</b>	Environ 74 mm maximum de diamètre × 110 mm (distance à partir du plan d'appui de la monture d'objectif de l'appareil photo lorsque l'objectif est rétracté)
<b>Poids</b>	Environ 405 g

Nikon se réserve le droit de modifier à tout moment l'apparence, les caractéristiques et les performances de ce produit sans avis préalable.

## Mentions légales

### *Avis pour les clients résidant aux États-Unis*

Le chargeur d'accumulateur

## CONSIGNES DE SÉCURITÉ IMPORTANTES—CONSERVEZ CES CONSIGNES

## DANGER—POUR LIMITER LE RISQUE D'INCENDIE OU D'ÉLECTROCUTION, SUIVEZ ATTENTIVEMENT CES CONSIGNES

Pour toute source d'alimentation électrique en dehors des États-Unis, utilisez si nécessaire un adaptateur de prise secteur adapté à la prise de courant locale. Cet appareil d'alimentation doit être orienté correctement, soit dans une position verticale, soit monté au sol.

### **Federal Communications Commission (FCC) Radio Frequency Interference Statement**

Cet équipement a été testé et trouvé conforme aux limites définies pour les appareils numériques de Classe B selon la Partie 15 de la réglementation FCC. Ces limites assurent une protection raisonnable contre les interférences dangereuses lorsque l'équipement est utilisé en environnement résidentiel. Cet équipement génère, utilise et peut irradier des radiofréquences qui peuvent, en cas d'une installation et d'une utilisation contraires aux instructions, provoquer des interférences néfastes aux communications radio. Cependant, il n'existe aucune garantie que ce matériel ne provoquera pas des interférences dans une installation particulière. Si ce matériel provoque effectivement des interférences préjudiciables à la réception radio ou télévisée, ce qui peut être déterminé en l'allumant et en l'éteignant, il est conseillé d'essayer de corriger ces interférences à l'aide de l'une ou de plusieurs des mesures suivantes :

- Réorientez ou repositionnez l'antenne de réception.
- Augmentez la distance séparant l'équipement du récepteur.
- Connectez l'appareil photo à une prise reliée à un circuit différent de celui où est connecté le récepteur.
- Consultez un revendeur ou un technicien radio/télévision spécialisé.



**Nikon**  
Z 50

### **AVERTISSEMENTS**

#### *Modifications*

La FCC demande qu'il soit notifié à l'utilisateur que tout changement ou modification sur cet appareil qui n'aurait pas été expressément approuvé par Nikon Corporation peut annuler tout droit à l'utilisateur d'utiliser l'équipement.

#### *Câbles d'interface*

Utilisez les câbles d'interface vendus ou fournis par Nikon pour votre appareil photo. L'utilisation d'autres câbles peut faire dépasser les limites de la Classe B Partie 15 de la réglementation FCC.

Nikon Inc., 1300 Walt Whitman Road,  
Melville, New York 11747-3064, U.S.A.  
Tel. : 631-547-4200

## Avis pour les clients résidant au Canada

CAN ICES-3 B / NMB-3 B

## Avis pour les clients en Europe

**ATTENTION : IL Y A UN RISQUE D'EXPLOSION SI L'ACCUMULATEUR/LA PILE EST REMPLACÉ(E) PAR UN AUTRE DE TYPE INCORRECT. DÉBARRASSEZ-VOUS DES ACCUMULATEURS/PILES USAGÉS EN SUIVANT LES CONSIGNES.**

Ce symbole indique que le matériel électrique et électronique doit être jeté dans les conteneurs appropriés.



Les mentions suivantes s'appliquent uniquement aux utilisateurs situés dans les pays européens :

- Ce produit doit être jeté dans un point de collecte approprié. Il ne doit pas être jeté avec les déchets ménagers.
- Le tri sélectif et le recyclage permettent de préserver les ressources naturelles et d'éviter les conséquences négatives pour la santé humaine et l'environnement, qui peuvent être provoquées par une élimination incorrecte.
- Pour plus d'informations, contactez votre revendeur ou les autorités locales chargées de la gestion des déchets.

Ce symbole sur l'accumulateur/la pile indique que celui-ci/celle-ci doit être collecté(e) séparément.



Les mentions suivantes s'appliquent uniquement aux utilisateurs situés dans les pays européens :

- Tous les accumulateurs/piles, qu'ils portent ce symbole ou non, doivent être jetés séparément dans un point de collecte approprié. Ils ne doivent pas être jetés avec les déchets ménagers.
- Pour plus d'informations, contactez votre revendeur ou les autorités locales chargées de la gestion des déchets.

## Avis pour les clients en France



**FR**  
Cet appareil,  
ses accessoires,  
piles/batteries  
et cordons  
se recyclent

À DÉPOSER  
EN MAGASIN



OU

À DÉPOSER  
EN DÉCHÈTERIE



Points de collecte sur [www.quefairedemesdechets.fr](http://www.quefairedemesdechets.fr)  
Privilégiez la réparation ou le don de votre appareil !

## Bluetooth et Wi-Fi (réseau sans fil)

Ce produit est contrôlé par les réglementations des exportations américaines (United States Export Administration Regulations, EAR). Il n'est pas nécessaire d'obtenir l'autorisation du gouvernement américain si ce produit doit être exporté vers des pays autres que les pays suivants qui, au moment de la rédaction de ce document, sont soumis à un embargo ou à des contrôles particuliers : Cuba, l'Iran, la Corée du nord, le Soudan et la Syrie (liste susceptible de changer).

L'utilisation d'appareils sans fil peut être interdite dans certains pays ou certaines régions. Consultez un représentant agréé Nikon avant d'utiliser les fonctions sans fil de ce produit en dehors de son pays d'achat.

L'émetteur Bluetooth de cet appareil fonctionne dans la plage 2,4 GHz.

### ***Avis pour les clients résidant aux États-Unis et au Canada***

Cet appareil est conforme à la partie 15 de la réglementation FCC et aux CNR d'Innovation, Sciences et Développement économique Canada (ISDE) applicables aux appareils radio exempts de licence. Le fonctionnement est soumis aux deux conditions suivantes : (1) cet appareil ne doit pas provoquer d'interférences dangereuses et (2) cet appareil doit accepter toute interférence reçue, y compris celles susceptibles de produire un dysfonctionnement.

### **AVERTISSEMENT DE LA FCC**

La FCC demande qu'il soit notifié à l'utilisateur que tout changement ou modification sur cet appareil qui n'aurait pas été expressément approuvé par Nikon Corporation peut annuler tout droit à l'utilisateur d'utiliser l'équipement.

### **Conformité avec la norme 15.407(c) de la FCC**

La transmission des données est toujours activée par logiciel, puis les données sont transmises via le MAC, via la bande de base numérique et analogique, pour atteindre enfin la puce RFID. Plusieurs paquets particuliers sont activés par le MAC. La partie de bande de base numérique ne pourra activer l'émetteur RF qu'à ces conditions et l'émetteur RF s'éteindra à la fin du paquet. Ainsi, l'émetteur sera sous tension uniquement pendant la transmission de l'un des paquets susmentionnés. En d'autres termes, cet appareil met automatiquement fin à la transmission en cas d'absence d'informations à transmettre ou de dysfonctionnement.

Tolérance de fréquence :  $\pm 20$  ppm

## **Déclaration d'interférences de fréquences radio de la FCC**

Remarque : cet équipement a été testé et trouvé conforme aux limites définies pour les appareils numériques de Classe B selon la Partie 15 de la réglementation FCC. Ces limites assurent une protection raisonnable contre les interférences dangereuses lorsque le matériel est utilisé en environnement résidentiel. Ce matériel génère, utilise et peut irradier des radiofréquences qui peuvent, en cas d'une installation et d'une utilisation contraires aux instructions, provoquer des interférences néfastes aux communications radio. Cependant, il n'existe aucune garantie que ce matériel ne provoquera pas des interférences dans une installation particulière. Si ce matériel provoque effectivement des interférences préjudiciables à la réception radio ou télévisée, ce qui peut être déterminé en l'allumant et en l'éteignant, il est conseillé d'essayer de corriger ces interférences à l'aide de l'une ou de plusieurs des mesures suivantes :

- Réorientez ou repositionnez l'antenne de réception.
- Augmentez la distance séparant ce matériel du récepteur.
- Raccordez ce matériel à une prise reliée à un circuit différent de celui où est connecté le récepteur.
- Consultez un revendeur ou un technicien radio/télévision spécialisé.

## **Emplacement**

Ce transmetteur ne doit pas être placé au même endroit que ou utilisé en conjonction avec toute autre antenne ou tout autre transmetteur.

Nikon Inc., 1300 Walt Whitman Road, Melville, New York 11747-3064, U.S.A.  
Tél. 631-547-4200

## **Déclaration relative à l'exposition aux fréquences radio de la FCC/ISED**

Les preuves scientifiques disponibles ne démontrent pas la présence de problèmes de santé associés à l'utilisation de dispositifs sans fil à faible puissance. Cependant, il n'existe pas non plus de preuve que ces dispositifs sans fil à faible puissance sont absolument sûrs. Les dispositifs sans fil à faible puissance émettent de faibles niveaux de fréquence radio de l'ordre d'une micro-onde lorsqu'ils sont utilisés. Alors que de hauts niveaux de fréquences radio peuvent avoir des effets sur la santé (en chauffant les tissus), l'exposition à de faibles niveaux de fréquences radio n'ayant pas d'effet de chaleur ne provoque pas d'effet néfaste connu sur la santé. De nombreuses études portant sur les faibles niveaux d'exposition aux fréquences radio n'ont pas détecté d'effets biologiques. Certaines études ont suggéré que certains effets biologiques pouvaient se produire, mais ces conclusions n'ont pas été confirmées par des recherches supplémentaires. Ce produit a été testé et reconnu conforme aux limites d'exposition aux radiations de la FCC/ISED établies pour un environnement non contrôlé et est conforme aux directives relatives à l'exposition aux fréquences radio de la FCC et à la RSS-102 des règles d'exposition aux fréquences radio d'ISED. Veuillez consulter le rapport de test SAR disponible sur le site Internet de la FCC.

### **Conformité avec la norme RSS-247 Issue 2 §6.4**

La transmission des données est toujours activée par logiciel, puis les données sont transmises via le MAC, via la bande de base numérique et analogique, pour atteindre enfin la puce RFID. Plusieurs paquets particuliers sont activés par le MAC. La partie de bande de base numérique ne pourra activer l'émetteur RF qu'à ces conditions et l'émetteur RF s'éteindra à la fin du paquet. Ainsi, l'émetteur sera sous tension uniquement pendant la transmission de l'un des paquets susmentionnés. En d'autres termes, cet appareil met automatiquement fin à la transmission en cas d'absence d'informations à transmettre ou de dysfonctionnement.

### **Avis pour les clients résidant au Canada**

Pour usage intérieur seulement (5150-5350MHz).

### **Avis pour les clients résidant en Europe et dans les pays qui respectent la directive RED**

Par la présente, Nikon Corporation déclare que le type de matériel radio Z 50 est conforme à la directive 2014/53/UE.



Le texte intégral de la déclaration de conformité de l'UE est disponible à l'adresse suivante : [https://imaging.nikon.com/support/pdf/DoC\\_N1912.pdf](https://imaging.nikon.com/support/pdf/DoC_N1912.pdf).

### **Sécurité**

L'un des avantages de ce produit est qu'il permet aux personnes de se connecter librement afin d'échanger des données sans fil en tout lieu, dans la limite de sa portée. Néanmoins, vous pouvez être confronté aux situations suivantes si les fonctions de sécurité ne sont pas activées :

- **Vol de données** : il se peut que des tiers malveillants interceptent les transmissions sans fil afin de voler des identifiants, des mots de passe et autres informations personnelles.
- **Accès non autorisé** : des utilisateurs non autorisés peuvent avoir accès au réseau et modifier des données ou réaliser d'autres actions malveillantes. Notez qu'en raison de la conception des réseaux sans fil, des attaques spécialisées peuvent permettre un accès non autorisé même si les fonctions de sécurité sont activées.
- **Réseaux non sécurisés** : la connexion à des réseaux ouverts peut donner lieu à un accès non autorisé. Utilisez uniquement des réseaux sécurisés.

## **Marquage de conformité**

Les normes avec lesquelles l'appareil photo est en conformité peuvent être affichées à l'aide de l'option **Marquage de conformité** du menu Configuration.

## **Certificats**

### • ประเทศไทย

เครื่อง โทรคมนาคมและอุปกรณ์นี้ มีความสอดคล้องตาม  
ข้อกำหนดของ กสทช

### • Maroc/

المغرب

AGREE PAR L'ANRT MAROC  
Numéro d'agrément : MR 20136 ANRT 2019

### • México

IFETEL: RCPMU1M18-0171  
1MW

La operación de este equipo está sujeta a las siguientes dos condiciones:

- (1) es posible que este equipo o dispositivo no cause interferencia perjudicial y
- (2) este equipo o dispositivo debe aceptar cualquier interferencia, incluyendo la que pueda causar su operación no deseada.

• عُمان

Oman-TRA
D090024
R/7832/19

• الإمارات العربية المتحدة

TRA
REGISTERED No: ER61596/18
DEALER No: DA39487/15

## Marques commerciales et licences

### Informations concernant les marques commerciales

IOS est une marque commerciale ou une marque déposée de Cisco Systems, Inc., aux États-Unis et/ou dans d'autres pays et est utilisée sous licence. Windows est soit une marque déposée, soit une marque commerciale de Microsoft Corporation aux États-Unis et/ou dans d'autres pays. Mac, macOS, OS X, Apple®, App Store®, les logos Apple, iPhone®, iPad® et iPod touch® sont des marques commerciales d'Apple Inc., enregistrées aux États-Unis et/ou dans d'autres pays. Android, Google Play et le logo Google Play sont des marques commerciales de Google LLC. Le robot Android est reproduit ou modifié à partir de travaux créés et partagés par Google, et utilisé conformément aux conditions décrites dans la licence d'attribution Creative Commons 3.0. PictBridge est une marque commerciale de la CIPA (Camera and Imaging Products Association). Les logos SD, SDHC et SDXC sont des marques commerciales de SD-3C, LLC. HDMI, le logo HDMI et High-Definition Multimedia Interface sont des marques commerciales ou des marques déposées de HDMI Licensing LLC.

### **HDMI**

Wi-Fi et le logo Wi-Fi sont des marques commerciales ou des marques déposées de la Wi-Fi Alliance. La marque et les logos Bluetooth® sont des marques déposées appartenant à Bluetooth SIG, Inc. et leur utilisation par Nikon Corporation s'effectue sous licence.

Tous les autres noms de marques mentionnés dans ce manuel ou dans les autres documentations fournies avec votre matériel Nikon sont des marques commerciales ou des marques déposées de leurs détenteurs respectifs.

Use of the Made for Apple badge means that an accessory has been designed to connect specifically to the Apple products identified in the badge, and has been certified by the developer to meet Apple performance standards. Apple is not responsible for the operation of this device or its compliance with safety and regulatory standards. Please note that the use of this accessory with an Apple product may affect wireless performance.



### **Licence FreeType (FreeType2)**

Certaines parties de ce logiciel sont protégées par copyright © 2012 The FreeType Project (<https://www.freetype.org>). Tous droits réservés.

### **Licence MIT (HarfBuzz)**

Certaines parties de ce logiciel sont protégées par copyright © 2018 The HarfBuzz Project (<https://www.freedesktop.org/wiki/Software/HarfBuzz>). Tous droits réservés.

### **AVC Patent Portfolio License**

CE PRODUIT EST ACCORDÉ SOUS LICENCE CONFORMÉMENT À L'AVC PATENT PORTFOLIO LICENSE POUR UNE UTILISATION PERSONNELLE ET NON LUCRATIVE PAR UN CONSOMMATEUR EN VUE DE (i) ENCODER DES VIDÉOS SELON LA NORME AVC (« VIDÉO AVC ») ET/OU (ii) DÉCODER DES VIDÉOS AVC QUI ONT ÉTÉ ENCODÉES PAR UN CONSOMMATEUR DANS LE CADRE D'UNE ACTIVITÉ PERSONNELLE ET NON LUCRATIVE ET/OU QUI ONT ÉTÉ OBTENUES AUPRÈS D'UN FOURNISSEUR DE VIDÉOS POSSÉDANT UNE LICENCE L'AUTORISANT À FOURNIR DES VIDÉOS AVC. AUCUNE LICENCE N'EST ACCORDÉE EFFECTIVEMENT OU IMPLICITEMENT POUR TOUT AUTRE USAGE. DES INFORMATIONS SUPPLÉMENTAIRES PEUVENT ÊTRE OBTENUES AUPRÈS DE MPEG LA, L.L.C. VISITEZ <https://www.mpegla.com>.

## **Licence de la base de données des caractères Unicode® (Unicode® Character Database)**

Ce logiciel intègre le code open source de Unicode® Character Database. La licence de ce code open source est indiquée ci-dessous.

### COPYRIGHT AND PERMISSION NOTICE

Copyright © 1991-2019 Unicode, Inc. All rights reserved.

Distributed under the Terms of Use in

<https://www.unicode.org/copyright.html>.

Permission is hereby granted, free of charge, to any person obtaining a copy of the Unicode data files and any associated documentation (the "Data Files") or Unicode software and any associated documentation (the "Software") to deal in the Data Files or Software without restriction, including without limitation the rights to use, copy, modify, merge, publish, distribute, and/or sell copies of the Data Files or Software, and to permit persons to whom the Data Files or Software are furnished to do so, provided that either

- (a) this copyright and permission notice appear with all copies of the Data Files or Software, or
- (b) this copyright and permission notice appear in associated Documentation.

THE DATA FILES AND SOFTWARE ARE PROVIDED "AS IS", WITHOUT WARRANTY OF ANY KIND, EXPRESS OR IMPLIED, INCLUDING BUT NOT LIMITED TO THE WARRANTIES OF MERCHANTABILITY, FITNESS FOR A PARTICULAR PURPOSE AND NONINFRINGEMENT OF THIRD PARTY RIGHTS. IN NO EVENT SHALL THE COPYRIGHT HOLDER OR HOLDERS INCLUDED IN THIS NOTICE BE LIABLE FOR ANY CLAIM, OR ANY SPECIAL INDIRECT OR CONSEQUENTIAL DAMAGES, OR ANY DAMAGES WHATSOEVER RESULTING FROM LOSS OF USE, DATA OR PROFITS, WHETHER IN AN ACTION OF CONTRACT, NEGLIGENCE OR OTHER TORTIOUS ACTION, ARISING OUT OF OR IN CONNECTION WITH THE USE OR PERFORMANCE OF THE DATA FILES OR SOFTWARE.

Except as contained in this notice, the name of a copyright holder shall not be used in advertising or otherwise to promote the sale, use or other dealings in these Data Files or Software without prior written authorization of the copyright holder.



A series of horizontal lines for writing, consisting of 18 evenly spaced lines extending across the width of the page.



---

---

---

---

---

---

---

---

---

---

---

---

---

---

---

---

---

---

---

---

---

---

---

## Conditions de la garantie - Garantie réparation Nikon (Europe)

Cher client,

Nous vous remercions d'avoir choisi ce produit Nikon. S'il nécessite une réparation sous garantie, contactez le revendeur auquel vous l'avez acheté ou un membre de notre réseau de centres de service agréés Nikon dans la zone d'achat de Nikon Europe B.V.

(ex. : Europe/Russie/autres). Pour obtenir des informations détaillées, consultez :

<https://www.europe-nikon.com/support>

Pour éviter tout problème, nous vous conseillons de lire attentivement le Manuel de l'utilisateur avant de prendre contact avec le revendeur ou un centre de service agréé de notre réseau.

Votre appareil Nikon est garanti contre tout défaut de fabrication pendant une année complète à partir de la date d'achat d'origine. Si pendant cette période de garantie, le produit s'avère défectueux en raison d'un matériel incorrect ou d'un problème de fabrication, notre réseau de centres de service agréés dans la zone d'achat de Nikon Europe B.V. se chargera, sans aucun frais de main d'oeuvre ou de pièces de rechange, de réparer le produit selon les termes et conditions définies ci-dessous. Nikon se réserve le droit (à sa seule discrétion) de remplacer ou de réparer le produit.

1. Cette garantie est fournie uniquement sur présentation de la fiche de garantie dûment remplie et de la facture originale, ou du reçu indiquant la date de l'achat, le type de produit ainsi que le nom du distributeur, accompagnés du produit. Nikon se réserve le droit de refuser un service de garantie gratuit si les documents mentionnés ci-dessus ne peuvent être présentés ou si les informations qu'ils contiennent sont incomplètes ou illisibles.

## 2. Cette garantie ne couvrira pas:

- l'entretien et les réparations nécessaires, ou le remplacement de pièces, dûs à l'usure normale;
- les modifications destinées à améliorer le produit au-delà de son usage normal tel qu'il est décrit dans les manuels d'utilisation, et ceci sans le consentement écrit préalable de Nikon;
- les coûts de transport et tous les risques encourus lors du transport, ayant un rapport direct ou indirect avec la garantie du produit;
- tout dommage résultant de modifications ou d'ajustements qui pourraient être opérés sur le produit (et ceci sans le consentement écrit préalable de Nikon) afin qu'il soit conforme aux normes techniques au niveau local ou national, en vigueur dans n'importe quel autre pays que ceux pour lesquels le produit a été conçu et/ou fabriqué à l'origine.

## 3. La garantie ne s'appliquera pas en cas de:

- dommage causé par un mauvais usage, y compris mais ne se limitant pas à la non-utilisation du produit pour son usage normal ou selon les instructions d'utilisation portant sur un usage et un entretien appropriés, et à une installation ou une utilisation du produit qui ne seraient pas conformes aux normes de sécurité en vigueur dans le pays où il est utilisé;
- dommage causé par un accident, y compris mais sans se limiter à la foudre, à des dégâts des eaux, à un incendie, à un mauvais usage ou à une négligence;
- modification, gribouillage, illisibilité ou suppression du numéro de modèle ou du numéro de série figurant sur le produit;
- dommage résultant de réparations ou ajustements ayant été effectués par des entreprises ou par des personnes non autorisées;
- défauts dans n'importe quel système auquel le produit est incorporé ou avec lequel il est utilisé;

4. Cette garantie d'entretien n'affecte pas les droits statutaires du consommateur en vertu des lois nationales en vigueur, ni le droit du consommateur face au distributeur, émanant de leur contrat d'achat/vente.

**Avis :** Une présentation générale de toutes les stations de service Nikon autorisées peut être consultée en ligne à l'aide du lien suivant (URL = <https://www.europe-nikon.com/service/>).

# Nikon Europe Service Warranty Card

## Carte de garantie européenne de réparation Nikon

Nom du modèle

Nikon Z 50

Numéro de série

Date d'achat

■ Nom et adresse du client

■ Revendeur

■ Distributeur

Nikon Europe B.V.  
The Garden, Stroombaan 14,  
1181 VX Amstelveen, The Netherlands

■ Fabricant

NIKON CORPORATION  
Shinagawa Intercity Tower C, 2-15-3, Konan,  
Minato-ku, Tokyo 108-6290 Japan

Il est interdit de reproduire une partie ou l'intégralité de ce manuel sous quelque forme que ce soit (à l'exception d'une brève citation dans un article ou un essai), sans autorisation écrite de NIKON CORPORATION.

**NIKON CORPORATION**

© 2019 Nikon Corporation

AMA16999

Imprimé en Europe



SB2103(13)

6MOA3613-03