

MOVA S70 Roller

Robotic Vacuum Cleaner

User Manual



The illustrations in this manual are for reference only. Please refer to the actual product.

MOVA

Contents

EN User Manual	01
DE Benutzerhandbuch	22
FR Manuel d'utilisation	45
IT Manuale dell'utente	67
ES Manual de Usuario	89
NL Gebruikershandleiding	111
PT Manual do utilizador	133

Safety Information

To avoid electric shock, fire or injury caused by improper use of the appliance, please read the user manual carefully before using the appliance and keep it for future reference.

Usage Restrictions

- This product should not be used by children younger than 8 years old nor persons with physical, sensory, intellectual deficiencies, or limited experience or knowledge without the supervision of a parent or guardian to ensure safe operation and to avoid any risks. Cleaning and maintenance shall not be performed by children without supervision.
- The appliance is only to be used with the power supply unit provided with the appliance.
- This appliance contains batteries that are only replaceable by skilled persons.
- Clear the area to be cleaned. Children shall not play with the appliance. Ensure children and pets are kept at a safe distance from the robot while it is operating.
- Do not install, charge or use the appliance in the bathrooms or around the pools.
- This product is for floor cleaning in a home environment only. Do not use it outdoors, on non-floor surfaces, or in a commercial or industrial setting.
- Ensure that the appliance operates correctly in a proper environment. Otherwise, do not use the appliance.
- If the power cord is damaged, it must be replaced by a special cord or assembly available from the manufacturer or its service agent.
- Do not use the robot in an area suspended above ground level without a protective barrier.
- Do not place the robot upside down. Do not use the LDS Sensor Cover, robot cover, or bumper as a handle for the robot.
- Use the robot in environments with an ambient temperature above 0°C and below 40°C. Make sure there is no liquid or sticky substance on the floor.
- To prevent damage or harm from dragging, clear any loose objects from the floor, and remove cables or power cords on the cleaning path before operating the appliance.
- Remove fragile or small items from the floor to prevent the robot from bumping into and damaging them.
- Keep hair, fingers, and other body parts away from the suction opening of the robot.
- Keep the cleaning tool out of reach of children.
- Do not operate the appliance in a room where an infant or child is sleeping.
- Do not place children, pets, or any item on top of the robot regardless of whether it is stationary or moving.
- Only clean water and the officially-approved cleaning solution can be added to the clean water tank. Do not add any other liquid such as alcohol or disinfectant. The ratio of the cleaning solution to clean water can be checked on the cleaning solution bottle. Keep the cleaning solution out of reach of children.
- Do not use the robot to clean any burning objects. Do not use the robot to pick up flammable or combustible liquids, corrosive gases, or undiluted acids or solvents.

Safety Information

- Do not vacuum hard or sharp objects. Do not use the appliance to pick up objects such as stones, large pieces of paper or any item that may clog the appliance.
- Plug must be removed from the socket-outlet before cleaning or maintaining the appliance.
- Do not wipe the robot or the base station with a wet cloth or rinse them with any liquid. After cleaning washable parts, fully dry the parts before reinstalling and using them.
- Please use this product in accordance with the instructions in the User Manual. Users are responsible for any loss or damage that arise from improper use of this product.

Batteries and Charging

- Do not use any third-party battery or base station. The robot can only be used with the model RCZE0509 base station.
- The Base Station charges 8 batteries, 4800 mAh Li-ion battery pack.
- This Base Station can't be used for charging non-rechargeable batteries. Failing to do so may cause the lithium-ion battery to catch fire.
- Do not attempt to disassemble, repair, or modify the battery or the base station on your own.
- Do not place the base station near a heat source.
- Do not use a wet cloth or wet hands to wipe or clean the base station's charging contacts.
- Do not improperly dispose of old batteries. Unneeded batteries should be discarded at an appropriate recycling facility.
- If the power cord becomes damaged or broken, stop using it immediately and contact after-sales service.
- Make sure the robot is turned off when being transported and kept in its original packaging if possible.
- If the robot will not be used for an extended period of time, fully charge it, then turn it off and store it in a cool, dry place. Recharge the robot at least once every 3 months to avoid over-discharging the battery.

Laser Safety Information

- The laser sensor in this product meets the IEC 60825-1:2014/EN 60825-1:2014/A11:2021 Standard for Class 1 laser products. Please avoid direct eye contact with it during use.

CLASS 1 LASER PRODUCT

CONSUMER LASER PRODUCT

EN 50689:2021



For indoor use only



Read operator's manual

Hereby, XingKuang Innovation Technology (Suzhou) Co., Ltd. declares that the radio equipment type RLZ12SE is in compliance with Directive 2014/53/EU. The full text of the EU declaration of conformity is available at the following internet address: <https://www.mova.tech>
For detailed e-manual, please go to <https://www.mova.tech/pages/user-manuals-and-faqs>

Product Overview

Robot

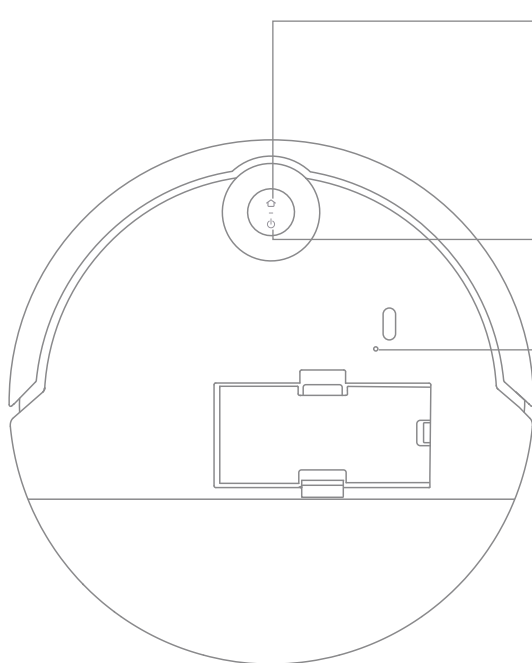

🏠 Dock Button

- Press to send the robot back to the base station
- The child lock is on, press and hold for 3 seconds to disable the child lock
- The child lock is off, press and hold for 3 seconds to enable the spot cleaning function

🔌 Power / Clean Button

- Press and hold for 3 seconds to turn on or off
- Press to start cleaning after the robot is turned on

🔄 Reset Button/Wi-Fi Indicator

- Press and hold for 3 seconds to restore to factory settings

Button Status Indicator

- Solid White: Cleaning or cleanup completed
- Breathing White: Charging (not low battery)
- Solid Orange: Standby at low battery or paused at low battery
- Breathing Orange: Charging (low battery)
- Blinking Orange: Error

Note:

- Press any button on the robot to pause while the robot is cleaning or returning to charge.
- Child Lock can be enabled/disabled through the MOVAhome App.

Product Overview

Robot and Sensors

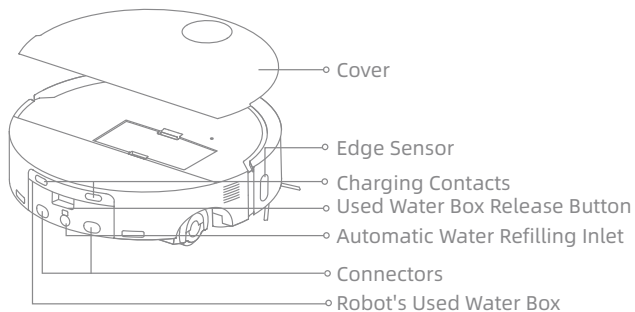
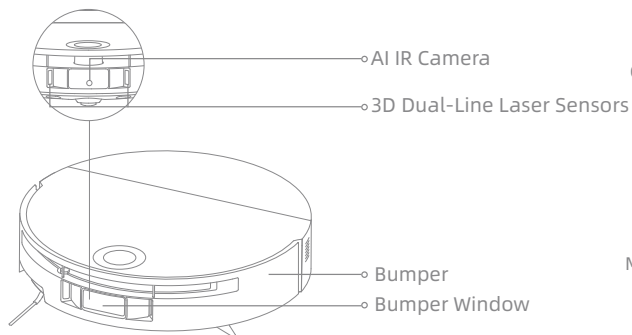

Robot and Sensors

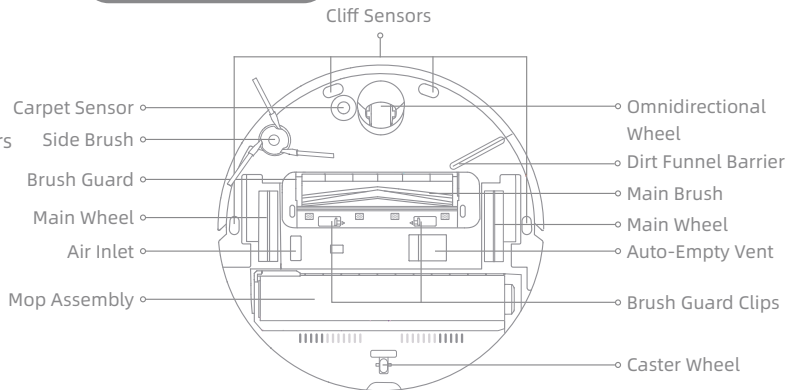

Mop Assembly

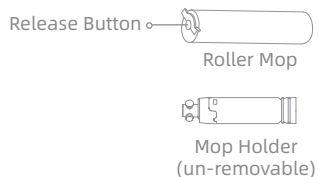

Dust Box

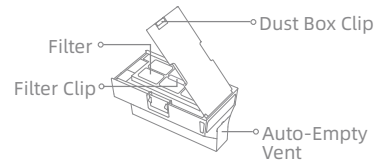

Product Overview

Base Station

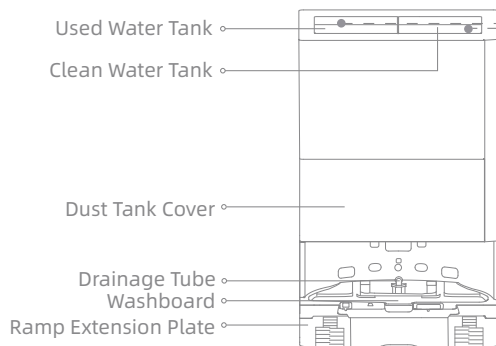

Used Water Tank

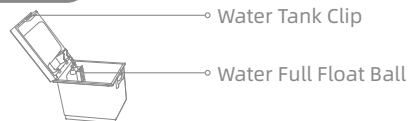

Clean Water Tank

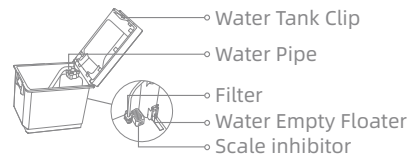

Filter Assembly

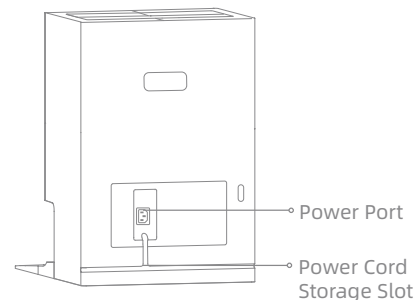
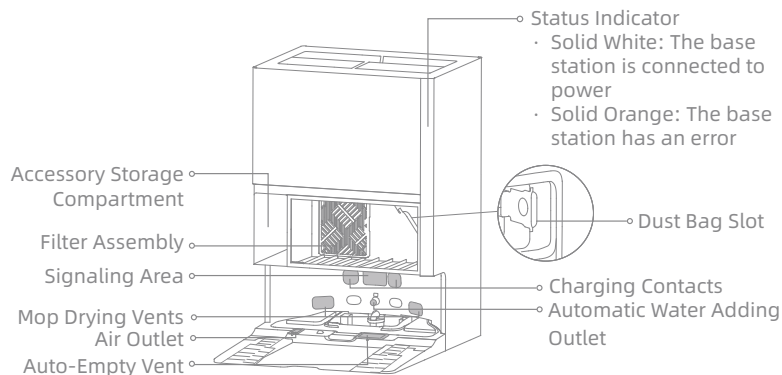

Before Use

Preparing Your Home

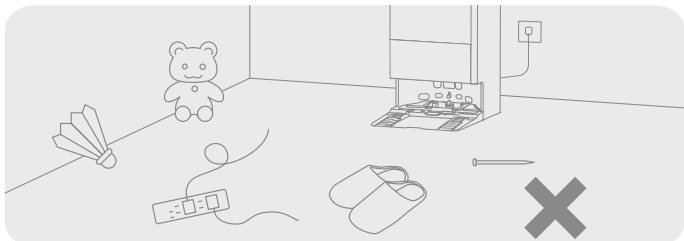

Before cleaning, please move away unstable, fragile, valuable or dangerous items, and clean up cables, cloths, toys, hard objects and sharp objects on the ground to avoid being entangled, scratched or knocked over by the robot and causing losses.

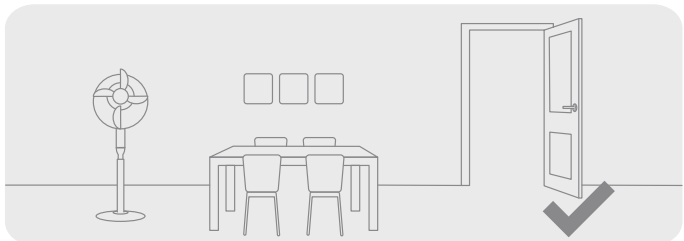

Open the door of the room to be cleaned, and put the furniture in its proper place to leave more space.

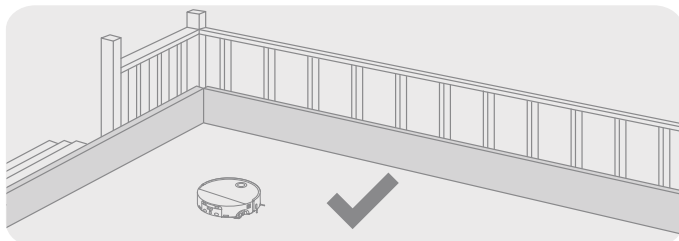

The robot is equipped with cliff sensors to detect surrounding drop-off areas. To ensure safe and stable operation, the use of physical barriers is recommended to avoid cliff zones.

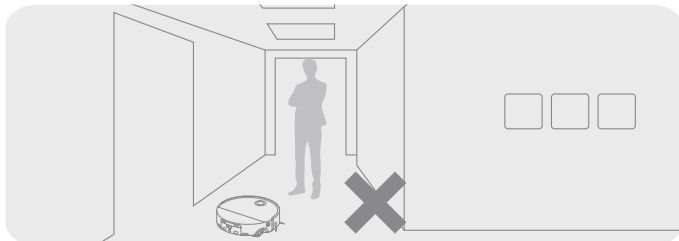

To prevent the robot from missing areas that need to be cleaned, do not stand in front of the robot, threshold, hallway, or narrow places.

Before Use

1. Place the Base Station and Connect to an Electrical Outlet

Place the base station in a location that is as open as possible with a good Wi-Fi signal. Leave enough space as shown in the figure and remove any objects in the shaded area. Firmly insert the power cord into the base station and connect it to an electrical outlet until the base station's indicator lights up.

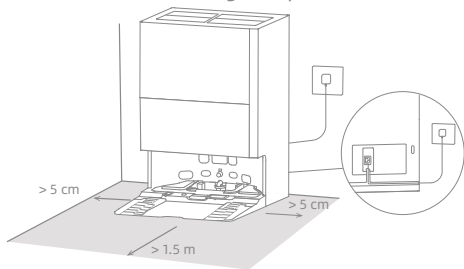

Note:

- Make sure that no objects might block the signaling area.
- It is recommended to place the base station on a hard surface rather than on carpet, as carpet may affect the robot's returning and charging.

2. Install the Ramp Extension Plate and Remove Robot Protections

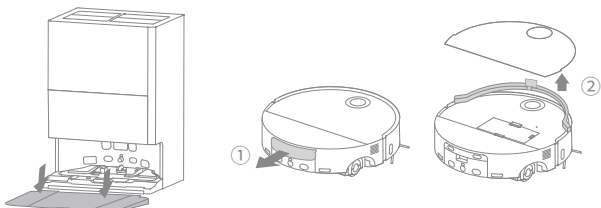

3. Connect with the MOVAhome App

(1) Press and hold the power button on the robot for 3 seconds to turn it on. Remove the robot cover and scan the QR code on the robot, or search "MOVAhome" in the app store to download and install the app.

(2) Open the MOVAhome app, tap "Scan QR code to connect" and scan the same QR code on the robot again to add the device. Please follow the prompts to finish the Wi-Fi connection.

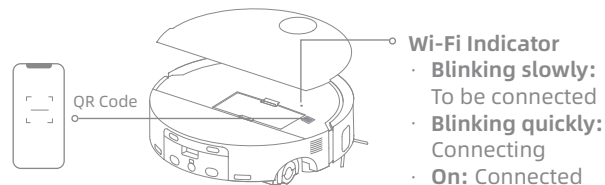

Note:

- Only 2.4 GHz Wi-Fi is supported.
- Due to upgrades in the app software, the actual operations may differ from the directions in this manual. Please follow the instructions based on the current app version.
- To reset Wi-Fi, repeat step (2) and then follow the prompts to finish the Wi-Fi connection.
- To disconnect the device from Wi-Fi network, press and hold the Reset button on the robot for 3 seconds.

Before Use

4. Connect the Robot to the Base Station

After turning the robot on, place the robot onto the base station with the mop assembly facing toward the washboard. Then you will hear a voice notification when the robot successfully connects to the base station. After the robot is fully charged, the status indicators on the robot and the base station will remain lit for 10 minutes and will then dim.

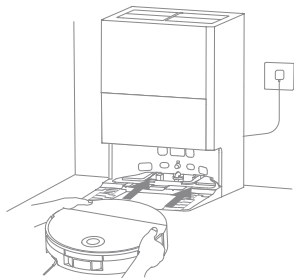

Note:

- It is recommended to fully charge the robot before its first use. When the robot cannot be turned on after the battery is depleted, manually connect the robot with the station to charge it.

5. Add Water to the Clean Water Tank

Take out the clean water tank from the base station and fill up the tank with clean water. Then install it back into the base station.

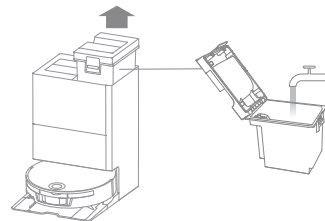

Note:

- Do not add hot water into the water tank, as this may cause the tank to become deformed.
- The clean water tank supports the addition of cleaning fluid (only Multi-Surface Floor Cleaner solution from MOVA is allowed). For more details and purchases, please refer to official channels.
- For a full clean water tank (approx. 5 L), add 25 mL of cleaning solution (refer to the scale on the bottle cap).
- Do not add any disinfectant or liquid other than the officially-approved cleaning solution to prevent malfunction.

How to Use

Turn On/Off

Press and hold the power button for 3 seconds to turn on the robot. The power indicator will remain lit. Or, place the robot onto the base station by aligning the charging contacts of the robot with those of the base station, and then the robot will turn on automatically and begin charging. To turn off the robot, move the robot away from the base station and press and hold the power button  for 3 seconds.

Fast Mapping

After configuring the network for the first time, follow the instructions in the app to quickly create a map. The robot will start mapping without cleaning. When the robot returns to the base station, the mapping process has been completed and the map will be saved automatically.

Pause/Sleep

When the robot is running, press any button to pause it.

If the robot is paused for more than 10 minutes, it automatically enters sleep mode. All indicators on the robot will turn off. Press any button on the robot, or use the app to wake up the robot.

Note: If the robot is paused and placed onto the base station, the current cleaning process will end.

Auto Resume Cleaning

If the battery is too low, the robot will automatically return to the base station to charge. After charging to the appropriate battery level, it will resume unfinished cleaning tasks.

Note: To use this function, please enable it in the app.

Do Not Disturb (DND) Mode

The DND mode is enabled by default at the factory. You can use the app to disable the DND mode or modify the DND period.

Note:

- The scheduled cleaning tasks will be performed as usual during the DND period.
- In this mode, please select whether to resume cleaning, activate auto dust collection, and lower the voice volume in the Do Not Disturb section of the app.

Robot Restarting

If the robot stops responding or cannot be turned off, press and hold the power button for 10 seconds to forcefully turn it off. Then, press and hold the power button for 3 seconds to turn the robot on.

Spot Cleaning

When the child lock is off, press and hold the button  to enable the spot cleaning mode. In this mode, the robot cleans a square-shaped area of 1.5 × 1.5 meters around it and returns to its starting point once the spot cleaning is completed.

How to Use

Vacuum and Mop

Note: When using the robot for the first time, the robot will default to "Vacuum and Mop" mode. To adjust the cleaning mode, go to the Cleaning Mode settings in the app and select from the following three additional options: ① Vacuum ② Mop ③ Mop after Vacuuming

1. Start cleaning

Press the power button on the robot, or use the app to make the robot start from the base station. Then the robot will plan the optimal cleaning route and perform the cleaning task based on the created map.

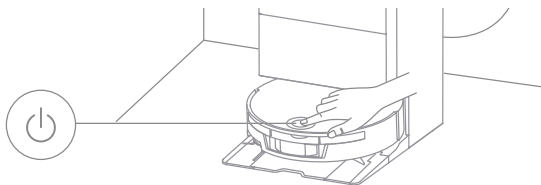

Note:

- To ensure the robot easily returns to the base station after cleaning, it is recommended to make the robot start from the base station.
- The mop pad will be cleaned before the robot starts mopping, please wait patiently.
- Do not move the base station, the clean water tank, the used water tank, or the washboard during operation.
- Hot water cleaning can be enabled in the app for mop pad cleaning. To prevent scalding, do not touch the water outlet when the function is on.

2. Auto mop washing

When cleaning, the robot will automatically return to the base station to wash mop pad based on the mop pad cleaning frequency specified in the app. The base station will automatically empty or refill the robot's water tank and the robot will resume cleanup.

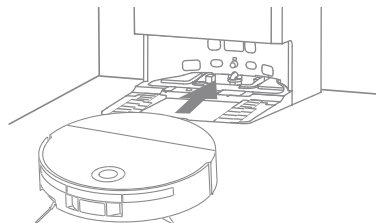

3. Automatically empty the dust box and wash and dry the mop pad

After the robot finishes a cleaning task and returns to the base station to charge, the base station will automatically empty the dust box and then wash and dry the mop pad.

Note:

- If the auto-empty function is turned off in the app, the base station will not automatically empty the dust box.
- The base station will empty the dust box according to the setting in the app.

4. Clean the used water tank

After the robot has completed its task, please clean the used water tank to prevent any odor.

Routine Maintenance

Parts

To keep the robot in good condition, it is recommended to refer to the accessory usage in the app or the following table for routine maintenance.

Robot Maintenance	Maintenance Frequency	Replacement Period
Roller mop	/	Every 1 to 3 months
Dust box's filter	Every 2 weeks	Every 3 to 6 months
Auto-empty vent	Every month	/
Sensors		
Charging contacts		
Bumper window		
Bumper		
Side brush	Clean it as needed	Every 3 to 6 months
Main brush		Every 6 to 12 months
Automatic water refilling inlet		/
Bottom of the robot		
Dust box		
Robot's used water box		
Omnidirectional wheel/ Caster wheel/Main wheels		

Base Station Maintenance	Maintenance Frequency	Replacement Period	
Dust bag	/	Every 2 to 4 months	
Used water tank	After each use	/	
Clean water tank	Clean it as needed		
Base station's signaling area	Every month		
Charging contacts			
Auto-empty vent			
Washboard	Clean it as needed		
Acoustic Foam	Every 2 months		
Scale inhibitor	/		Every 18 to 36 months

Note:

- The frequency of maintenance and replacement depends on actual usage. If an exception occurs due to special circumstances, prompt maintenance or replacement is recommended.

Routine Maintenance

Washboard

1. Take out the robot and remove the washboard after the mop pad cleaning is complete.

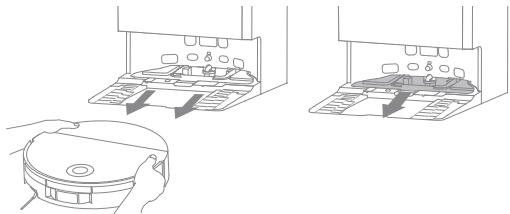

2. Rinse the washboard with clean water and wipe it clean.

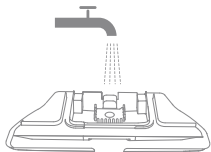

3. Tilt the washboard under the drainage tube, align it with the clip, and press down until it clicks into place.

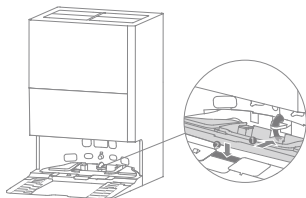

4. Use the app or press the button  to return the robot to the base station, or manually put the robot back.

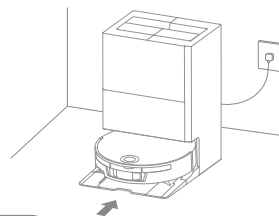

Used Water Tank

1. Remove the used water tank, open its cover and pour out the used water.

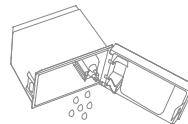

2. Rinse the used water tank with clean water, and use a proper cleaning tool to clean the inner wall of the used water tank.

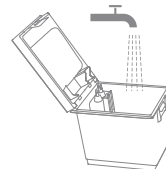

Note: The float ball in the used water tank is a movable part. Do not apply too much force when cleaning it to avoid damaging it.

Routine Maintenance

Dust Bag

1. Remove the dust tank cover and discard the dust bag.



Note: Pulling outwards on the handle will seal the bag to prevent the dust and debris from accidentally falling out.

2. Remove the dust and debris from the filter with a dry cloth.



3. Install a new dust bag.

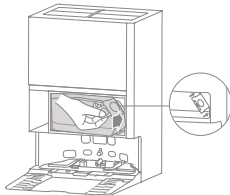

4. Reinstall the dust tank cover.

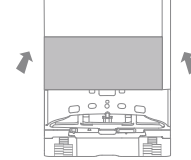

Acoustic Foam

1. Remove the dust tank cover, slide the filter assembly to the right and remove it, then detach the acoustic foam.

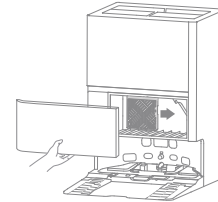

2. For light dust, tap the foam gently to remove debris. For heavy dust, rinse it with clean water and air-dry it completely.

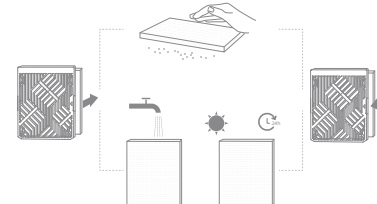

Routine Maintenance

3. Reinsert the foam into the filter. Align and slide the filter assembly back into place as shown in the figure.

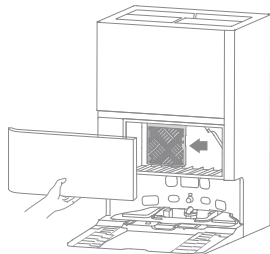

Side Brush

Unscrew the side brush with a screwdriver, clean the hair from the brush, and then screw it back on.

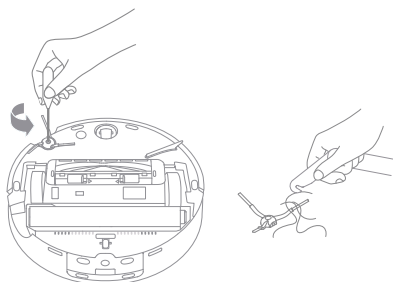

Main Brush

1. Press the brush guard clips inwards to remove the brush guard and lift the brush out of the robot.

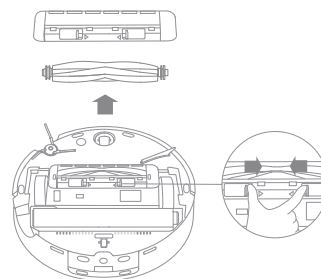

2. Pull out the brush covers at both ends of the brush as shown in the figure. Use a proper cleaning tool to remove any hair tangled in the brush. Reinstall the brush covers on both ends of the brush, and then reinstall the brush. Press on the brush guard to lock it in place.

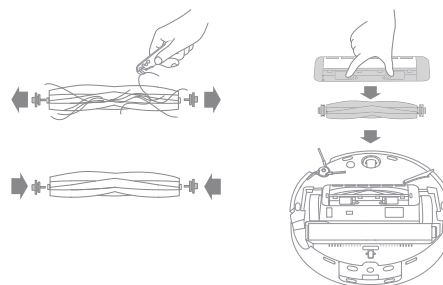

Routine Maintenance

Dust Box and Filter

1. Remove the robot cover and press the dust box clip to remove the dust box.

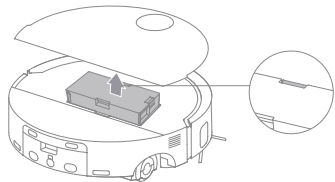

2. Remove the dust box filter, and then empty the dust box.

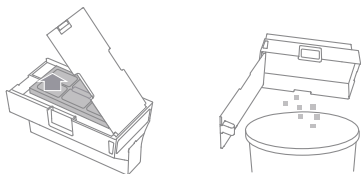

3. Gently tap the basket of the filter to remove the dirt.

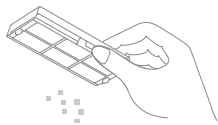

Note: Do not attempt to clean the filter with a brush, a finger or sharp objects to prevent damage.

4. Rinse the dust box and filter with water and dry them completely before reinstalling.

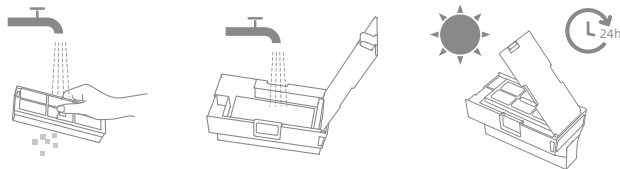

Note:

- Rinse the dust box and filter with clean water only. Do not use any detergent.
- Use the dust box and filter only when they are completely dry.

Robot's Used Water Box

Press and hold the release buttons of the used water box to remove it. Pour out the used water. Rinse the used water box with clean water, wipe it dry or dry it, and then reinstall it into the robot.

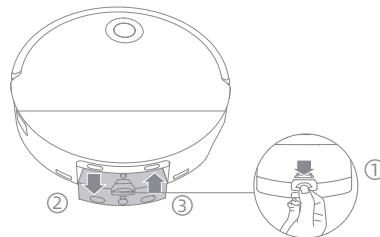

Routine Maintenance

Mop Assembly

1. Press the release button and slowly lift the mop assembly to pull the roller mop out.

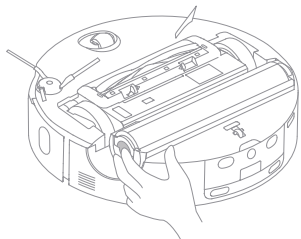

2. Once pull out the roller mop, take a soft, dry cloth and wipe clean the mop assembly compartment and filter to prevent blockage.

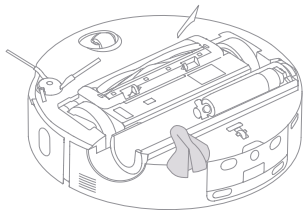

3. Upon completion of cleaning, re-insert the roller mop by guiding it through the holder and pressing the release button until it clicks into place.

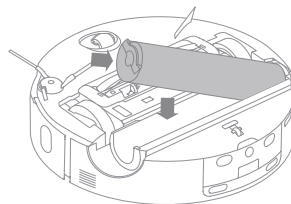

Omnidirectional Wheel

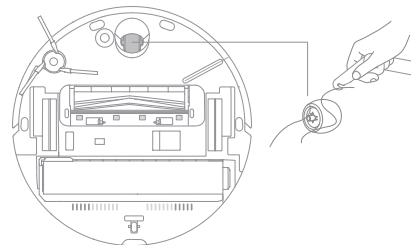

Note:

- Use a tool such as a small screwdriver to separate the axle and tire of the omnidirectional wheel. Do not use excessive force.
- Rinse the omnidirectional wheel under the running water and put it back after drying it completely.

Routine Maintenance

Robot Sensors and Bumper

Wipe the robot sensors and bumper by using a soft and dry cloth, as shown in the figure below:

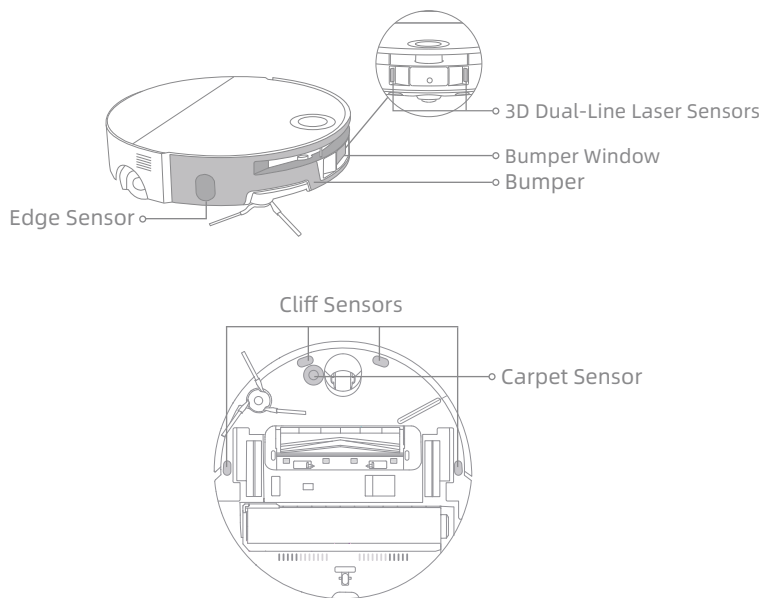

Auto-Empty Vents, Charging Contacts and Signaling Area

Clean the auto-empty vents, charging contacts and the signaling area with a soft and dry cloth.

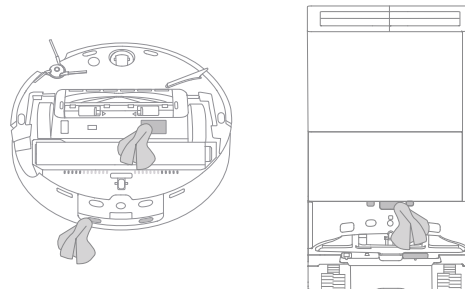



Battery

The robot contains a high-performance lithium-ion battery pack. Make sure that the battery remains well-charged for daily use to maintain optimal battery performance. If the robot is not used for an extended period of time, turn it off and put it away. To prevent damage from over-discharging, charge the robot at least once every three months.

Note: A wet cloth can damage sensitive elements within the robot and the base station. Please use a dry cloth for cleaning.

Troubleshooting

Problem	Solution
The robot cannot turn on.	The battery is low. Recharge the robot on the base and try again. The temperature of the battery is too low or too high. It is recommended to use the robot in environments with an ambient temperature above 0°C and below 40°C.
The robot cannot charge.	The base station is not connected to power, please make sure both ends of its power cord are correctly plugged in. The contact between the charging contacts on the base station and the robot is poor, please clean the charging contacts. Check whether there is any foreign object at the connectors of the robot and remove the foreign object if any.
The robot fails to connect to Wi-Fi.	The Wi-Fi network password is incorrect. Make sure the password used to connect to your Wi-Fi network is correct. The robot does not support a 5 GHz Wi-Fi connection. Make sure the robot is connected to a 2.4 GHz Wi-Fi connection. The Wi-Fi signal is weak. Make sure the robot is in an area with good Wi-Fi coverage. The robot may not be ready to be configured. Please exit and re-enter the app, and then try again as instructed.
The robot cannot find and return to the base station.	The base station is disconnected from power or moved when the robot is not on it. Please connect the base station to the power supply or place the robot onto the base station to charge. There are too many obstructions around the base station. Place the base station in a more open area. Moving the robot may cause it to re-position itself, and it will recreate a map if re-positioning fails. If the robot is too far from the base station, it might not be able to automatically return on its own, in which case you will need to manually place the robot onto the base station. Wipe the signaling area on the base station to remove dust or debris.
The robot gets stuck in front of the base station and cannot return to it.	Check whether there is enough space on both sides or in front of the base station to prevent the robot from being blocked. The route for returning to charge is blocked, e.g. the door is closed. The robot may slip if the floor in front of the base station is overly wet. If so, clean the excess water before trying again. It is recommended to move the base station to a different place and try again. Make sure the ramp extension plate is installed properly.
The robot cannot turn off.	The robot cannot be turned off when it is charging. It is recommended to move the robot from the base station, and then press and hold the button  for 3 seconds to turn it off. If the robot cannot be turned off by performing step 1, press and hold the button  for 10 seconds to forcibly turn off the robot. If the problem persists, please contact after-sales service.
The robot misses the rooms to be cleaned.	Make sure that the doors of the rooms to be cleaned are open. The place in front of the room to be cleaned may be wet and slippery, causing the robot to slip and work abnormally. Please try drying the floor before using the robot.

Troubleshooting

Problem	Solution
The charging speed is slow.	It takes about 3.5 hours to fully charge the robot when its battery is low. If you operate the robot at temperatures outside of the specified range, the charging speed will automatically slow down to extend the battery life. The charging contacts on both the robot and the base station may be dirty, please wipe them with a dry cloth.
The noise increases while the robot is operating.	Check whether the dust box filter is clogged. If so, clean it or replace it. A hard object may be caught in the main brush or the dust box. Check and remove any hard object. The main brush or the side brush may become tangled. Check and remove any foreign objects. Switch the suction mode to Standard or Quiet.
The robot moves without following the set route.	Objects such as power cords and slippers should be organized before using the robot. Working on wet slippery surfaces causes the main wheel to slip. It is recommended to dry the wet places before using the robot. Wipe the bumper window on the robot with a clean, soft cloth to keep it clean and unobstructed.
The robot will not resume cleaning after charging.	Make sure that the robot is not set to the Do Not Disturb (DND) mode, which will prevent it from resuming cleaning. The robot will not resume cleaning after you manually place the robot on the base station or send the robot to charge via the app or the button  .
The station cannot automatically empty the dust box.	Check whether the dust bag in the dust tank is full. If the dust bag is not full, check whether there is any obstruction at the auto-empty vents of the robot, the base station, or the dust box. If any, clean the blocked part in time.
The water level in the washboard is abnormal.	Check whether the seal on the used water tank is loose or not correctly installed, and manually reset it if so. If the problem persists, please contact the after-sales service team. Gently press down on the used water tank to make sure it is installed correctly. Remove the washboard and check whether the sewage drain outlet is blocked and clean it. Check the cleaning solution. Do not add any liquid other than the officially-approved cleaning solution.
The mop assembly is raised abnormally.	Please remove the mop assembly to check if there is any foreign object stuck in it, and try to restart the robot. If the problem persists, please contact the after-sales service team.
There is water under the clean water tank or around the seal.	When taking out the clean water tank, some water in the pipe may be left under the tank or around the seal. This is normal. Please wipe with a dry cloth.

For more support, contact us via <https://www.mova.tech>

Specifications

Robot

Model	RLZ12SE
Charging Time	Approx. 3.5 hours
Rated Voltage	14.4 V $\overline{=}$
Rated Power	75 W
Operation Frequency	2400-2483.5 MHz
Maximum Output Power	< 20 dBm

Base Station/Charging Dock

Power consumption in off mode: ≤ 0.3 W

Power consumption in standby mode: ≤ 0.5 W (within 15 minutes after the robot leaves the base station/charging dock)

Robot&Base Station/Charging Dock

The equipment does not have a standby mode or other equivalent states in terms of standby requirements, power management function, or the ability to deactivate wireless network connections due to battery maintenance needs. The power consumption of the equipment is likely to be higher than other equipment models meeting these functional requirements.

Base Station

Model	RCZE0509
Rated Input	220-240 V \sim 50-60 Hz
Rated Output	20 V $\overline{=}$ 2 A
Rated Power (during dust emptying)	700 W
Rated Power (during hot water cleaning)	1160 W
Rated Power (during charging and drying)	110 W

Under normal use of condition, this equipment should be kept a separation distance of at least 20 cm between the antenna and the body of the user.

Note:

- Rated Power (during hot water cleaning) is determined by the power value during the representative period (water temperature 25°C).
- Rated Power (during charging and drying) is determined by the power value during full load period.

Specifications

Rechargeable Lithium-ion Battery Pack

Model	R2412-4S2P-MMBK/R2412-4S2P-XDEV
Type	Li-ion
Number	1
Rated Capacity	4.8 Ah

WEEE Information



All products bearing this symbol are waste electrical and electronic equipment (WEEE as in directive 2012/19/EU) which should not be mixed with unsorted household waste. Instead, you should protect human health and the environment by handing over your waste equipment to a designated collection point for the recycling of waste electrical and electronic equipment, appointed by the government or local authorities. Correct disposal and recycling will help prevent potential negative consequences to the environment and human health. Please contact the installer or local authorities for more information about the location as well as terms and conditions of such collection points.

Battery Disposal and Removal

The built-in lithium-ion battery contains substances that are hazardous to the environment. Before disposing of the battery, make sure the battery is removed by qualified technicians and discarded at an appropriate recycling facility.

- the battery must be removed from the appliance before it is scrapped;
- the appliance must be disconnected from the supply mains when removing the battery;
- the battery is to be disposed of safely.

CAUTION:

Before removing the battery, disconnect the power and run out the battery as much as possible.

Unneeded batteries should be discarded at an appropriate recycling facility.

Do not expose to high temperature environment to avoid risks of explosion.

Under abusive conditions, liquid may be ejected from the battery. If contact occurs, flush with water and seek medical help.

Removal Guide:

1. Turn over the robot, use a proper tool to remove the screws on the back of the robot, and then remove the cover.
2. Unplug the terminals between the battery and PCB board to remove the battery.

Sicherheitshinweise

Lesen Sie das Benutzerhandbuch vor der Verwendung des Geräts sorgfältig durch und bewahren Sie sie zum späteren Nachschlagen auf, um Stromschläge, Brände oder Verletzungen durch unsachgemäßen Gebrauch des Geräts zu vermeiden.

- Nutzungsbeschränkungen**
- Um einen sicherer Betrieb dieses Produkts zu gewährleisten und um jegliche Risiken zu vermeiden, darf es nicht von Kindern unter 8 Jahren oder von Personen mit körperlichen, sensorischen oder intellektuellen Defiziten bzw. eingeschränkter Erfahrung oder Kenntnissen ohne die Aufsicht der Eltern oder eines Erziehungsberechtigten benutzt werden. Kinder dürfen die Reinigung und Wartung nicht ohne Aufsicht durchführen.
 - Das Gerät darf nur mit dem mitgelieferten Netzteil verwendet werden.
 - Dieses Gerät enthält Akkus, die nur von Fachpersonal ausgetauscht werden können.
 - Räumen Sie den zu reinigenden Bereich ab. Kinder dürfen nicht mit dem Gerät spielen. Achten Sie auf einen sicheren Abstand zwischen Kindern und Haustieren und dem Roboter, während dieser in Betrieb ist.
 - Das Gerät darf nicht in Badezimmern oder in der Nähe von Schwimmbecken installiert, aufgeladen oder verwendet werden.
 - Dieses Produkt ist nur für die Bodenreinigung in Wohnräumen geeignet. Verwenden Sie es nicht im Freien, auf anderen Oberflächen als Bodenbeläge oder in einer gewerblichen oder industriellen Umgebung.
 - Stellen Sie sicher, dass das Gerät in einer geeigneten Umgebung ordnungsgemäß funktioniert. Andernfalls dürfen Sie das Gerät nicht verwenden.
 - Bei Beschädigung des Netzkabels muss es durch ein spezielles Kabel oder eine spezielle Einheit ersetzt werden, die Sie beim Hersteller oder seinem Kundendienst erhalten können.
 - Benutzen Sie den Roboter nicht in einem Bereich, der über dem Boden freisteht, ohne dass eine Schutzbarriere vorhanden ist.
 - Stellen Sie den Roboter nicht auf den Kopf. Nutzen Sie die Abdeckung des LDS-Sensors, die Roboterabdeckung oder den Stoßfänger nicht als Griff für den Roboter.
 - Verwenden Sie den Roboter in Räumen mit einer Umgebungstemperatur von über 0 °C und unter 40 °C. Stellen Sie sicher, dass sich keine Flüssigkeiten oder klebrigen Substanzen auf dem Boden befinden.
 - Entfernen Sie vor dem Betrieb des Geräts alle freistehenden Gegenstände vom Boden, sowie alle auf dem Reinigungspfad herumliegenden Kabel oder Netzkabel, um Schäden bzw. Verletzungen durch Nachziehen zu vermeiden.
 - Entfernen Sie zerbrechliche oder kleine Gegenstände vom Boden, um eine Kollision des Roboters mit diesen Gegenständen und deren Beschädigung zu vermeiden.
 - Halten Sie Haare, Finger und andere Körperteile von der Saugöffnung des Roboters fern.

Sicherheitshinweise

- Bewahren Sie das Reinigungswerkzeug außerhalb der Reichweite von Kindern auf.
- Betreiben Sie das Gerät nicht in einem Zimmer mit schlafenden Säuglingen oder Kindern.
- Verhindern Sie, dass sich Kinder, Haustiere oder andere Gegenstände auf den Roboter befinden, unabhängig davon, ob er steht oder sich bewegt.
- In den Frischwasserbehälter darf nur sauberes Wasser und die offiziell zugelassene Reinigungsflüssigkeit eingefüllt werden. Fügen Sie keine anderen Flüssigkeiten wie z. B. Alkohol oder Desinfektionsmittel hinzu. Das richtige Mischungsverhältnis von Reinigungsflüssigkeit und sauberem Wasser steht auf der Flasche mit der Reinigungsflüssigkeit. Bewahren Sie die Reinigungsflüssigkeit außerhalb der Reichweite von Kindern auf.
- Verwenden Sie den Roboter nicht zum Reinigen im Falle von brennenden Gegenständen. Verwenden Sie den Roboter nicht, um entflammbare oder brennbare Flüssigkeiten, ätzende Gase oder unverdünnte Säuren oder Lösungsmittel aufzusaugen.
- Keine harten oder scharfen Gegenstände aufsaugen. Verwenden Sie das Gerät nicht zum Aufsaugen von Gegenständen wie Steinen, großen Papierstücken oder anderen Gegenständen, die zur Verstopfung des Geräts führen können.
- Vor der Reinigung oder Wartung des Geräts muss der Stecker aus der Steckdose gezogen werden.
- Wischen Sie den Roboter oder die Basisstation nicht mit einem feuchten Tuch ab und spülen Sie diese nicht mit Flüssigkeiten aus. Lassen Sie die abwaschbaren Teile nach der Reinigung vollständig trocknen, bevor Sie sie wieder einbauen und benutzen.
- Verwenden Sie dieses Gerät gemäß den Anweisungen im Benutzerhandbuch. Der Benutzer ist für alle auf Grund einer unsachgemäßen Verwendung dieses Produkts entstandenen Verluste oder Schäden verantwortlich.

Akkus und Aufladen

- Verwenden Sie keine Akkus oder eine Basisstation von externen Anbietern. Der Roboter kann nur mit der Basisstation Modell RCZE0509 verwendet werden.
- Die Basisstation lädt acht 4800 mAh Lithium-Ionen-Akkus.
- Diese Basisstation eignet sich nicht zum Laden nicht wiederaufladbarer Batterien. Andernfalls besteht die Gefahr, dass die Lithium-Ionen-Batterie in Brand gerät.
- Versuchen Sie nicht, den Akku oder die Basisstation selbst zu zerlegen, zu reparieren oder zu verändern.
- Stellen Sie die Basisstation nicht in der Nähe einer Wärmequelle auf.
- Reinigen Sie die Ladekontakte der Basisstation niemals mit einem feuchten Tuch oder nassen Händen.
- Entsorgen Sie alte Akkus nicht unsachgemäß. Nicht benötigte Batterien sollten in einer geeigneten Recyclinganlage entsorgt werden.

Sicherheitshinweise

- Im Falle einer Beschädigung oder eines Defekts des Netzkabels stellen Sie die Verwendung sofort ein und wenden Sie sich an den Kundendienst.
 - Achten Sie darauf, dass der Roboter beim Transport ausgeschaltet ist und möglichst in seiner Originalverpackung aufbewahrt wird.
 - Bei längerer Nichtbenutzung des Roboters sollte er vollständig aufgeladen, danach ausgeschaltet und an einem kühlen, trockenen Ort aufbewahrt werden. Laden Sie den Roboter mindestens einmal alle 3 Monate auf, um eine Tiefentladung des Akkus zu vermeiden.
- Der Lasersensor in diesem Produkt entspricht der Norm IEC 60825-1:2014/EN 60825-1:2014/A11:2021 für Laserprodukte der Klasse 1. Bei der Verwendung ist direkter Augenkontakt zu vermeiden.

Informationen zur Lasersicherheit

LASERPRODUKT DER KLASSE 1
LASERPRODUKT FÜR VERBRAUCHER
EN 50689:2021



Nur für den Innenbereich geeignet



Bedienungsanleitung lesen

Hiermit erklärt XingKuang Innovation Technology (Suzhou) Co., Ltd. dass das Funkgerät des Typs RLZ12SE den Anforderungen der Richtlinie 2014/53/EU entspricht.

Der vollständige Wortlaut der EU-Konformitätserklärung ist unter der folgenden Internetadresse abrufbar: <https://www.mova.tech>
Eine ausführliche elektronische Anleitung finden Sie unter <https://www.mova.tech/pages/user-manuals-and-faqs>

Roboter

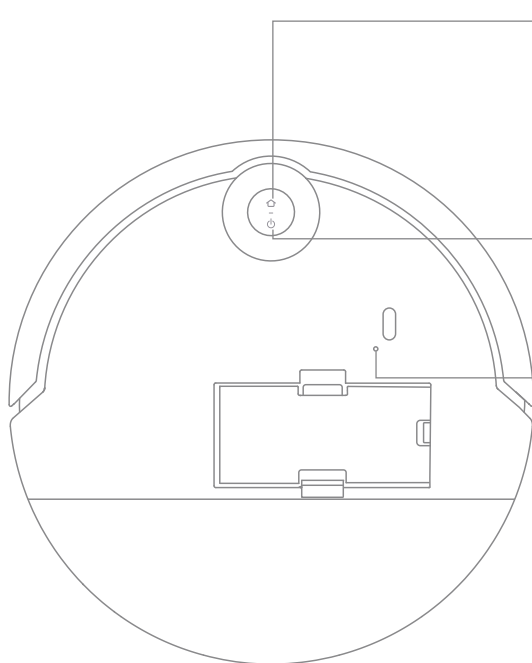

🏠 Dockingtaste

- Drücken, damit der Roboter zur Basisstation zurückkehrt.
- Die Kindersicherung ist aktiviert, halten Sie die Taste 3 Sekunden lang gedrückt, um die Kindersicherung zu deaktivieren
- Wenn die Kindersicherung deaktiviert ist, halten Sie die Taste 3 Sekunden lang gedrückt, um die Punktreinigungsfunktion zu aktivieren

🔌 Einschalt-/Reinigungstaste

- Halten Sie die Taste 3 Sekunden lang gedrückt, um das Gerät ein- oder auszuschalten
- Drücken Sie diese Taste, um die Reinigung nach dem Einschalten des Roboters zu starten

Reset-Taste/WLAN-Anzeige

- Halten Sie die Taste 3 Sekunden lang gedrückt, um die Werkseinstellungen wiederherzustellen

Tasten-Statusanzeige

- Leuchtet weiß: Reinigung oder Säuberung abgeschlossen
- Hauchend weiß: Aufladen (bei nicht niedrigem Akkustand)
- Leuchtet orange: Stand-by bei niedrigem Akkustand oder angehalten bei niedrigem Akkustand
- Hauchend orange: Aufladen (bei niedrigem Akkustand)
- Blinkt orange: Fehler

Hinweis:

- Durch Drücken einer beliebigen Taste am Roboter können Sie den Betrieb pausieren während der Roboter reinigt oder zur Ladestation zurückkehrt.
- Die Kindersicherung kann über die MOVAhome App aktiviert/deaktiviert werden.

Produktübersicht

Roboter und Sensoren

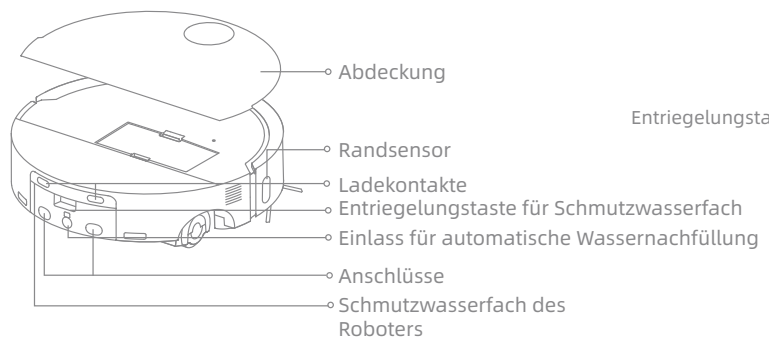
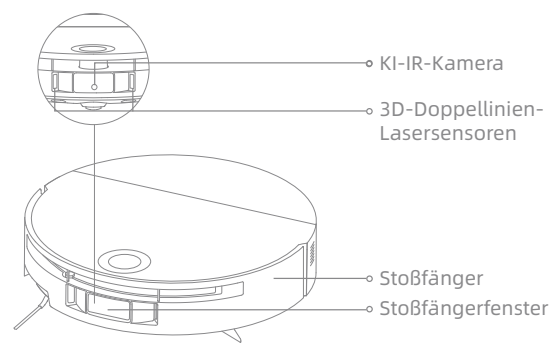

Roboter und Sensoren

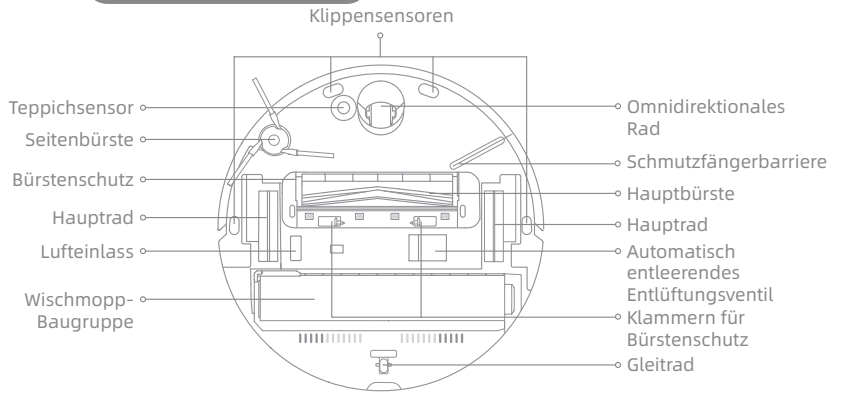

Wischmopp-Baugruppe

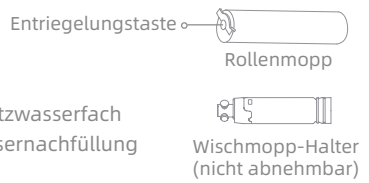

Staubbehälter

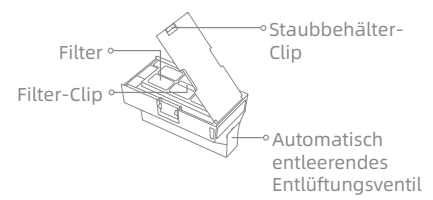

Produktübersicht

Basisstation

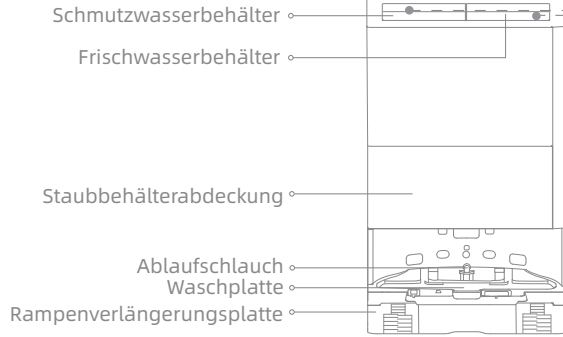

Schmutzwasserbehälter

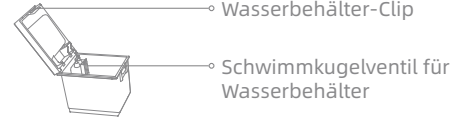

Frischwasserbehälter

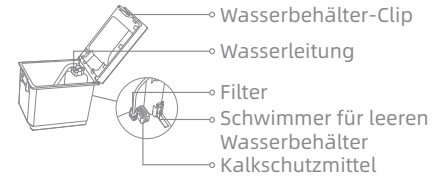

Filterbaugruppe



Filter



Akustikschaumstoff

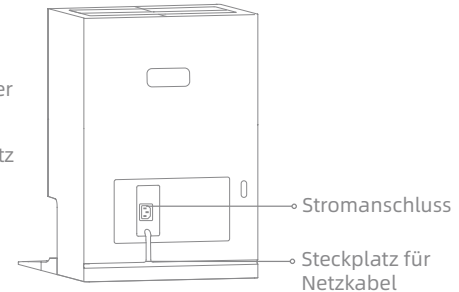
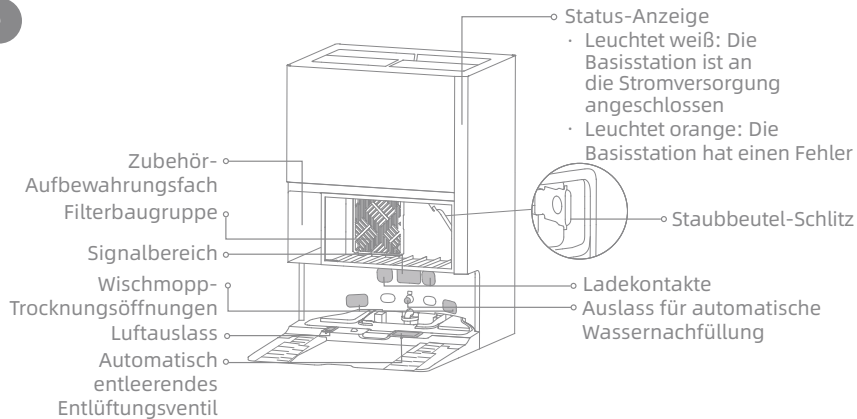

Vor der Verwendung

Vorbereitung des Zuhauses

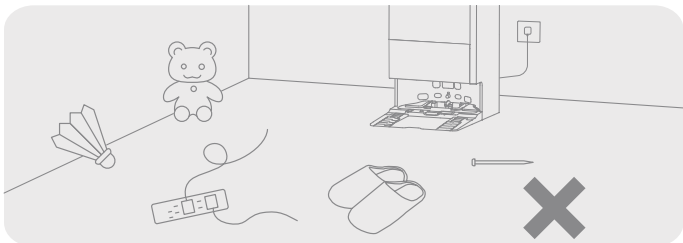

Entfernen Sie vor der Reinigung instabile, zerbrechliche, wertvolle oder gefährliche Gegenstände und räumen Sie Kabel, Tücher, Spielzeug, harte und scharfe Gegenstände vom Fußboden auf, um ein Verfangen, Zerkratzen oder Umfallen des Roboters und damit verbundene Verluste zu vermeiden.

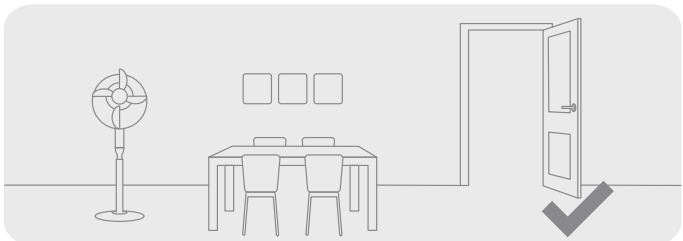

Öffnen Sie die Tür des zu reinigenden Raumes und stellen Sie die Möbel in die geeignete Position, um mehr Platz zu schaffen.

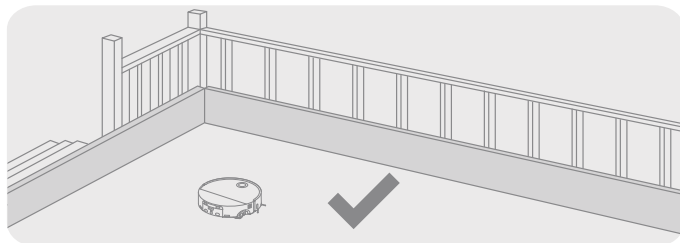

Der Roboter ist mit Klippensensoren ausgestattet, um umgebende Klippenbereiche zu erkennen. Um einen sicheren und stabilen Betrieb zu gewährleisten, wird die Verwendung von physischen Barrieren empfohlen, um Klippenbereiche zu vermeiden.

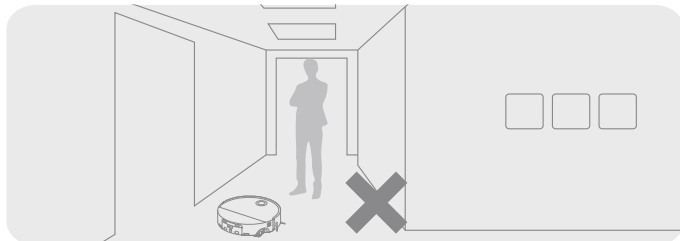

Um zu verhindern, dass der Roboter die zu reinigenden Bereiche nicht erkennt, sollten Sie sich nicht vor dem Roboter, vor Schwellen, Fluren oder engen Stellen aufhalten.

Vor der Verwendung

1. Stellen Sie die Basisstation auf und stecken Sie den Stecker in die Steckdose

Stellen Sie die Basisstation an einem möglichst freistehenden Ort mit gutem WLAN-Signal auf. Lassen Sie genügend Platz, wie in der Abbildung gezeigt, und entfernen Sie alle Objekte im schattierten Bereich. Stecken Sie das Netzkabel fest in die Basisstation und schließen Sie es dann an eine Steckdose an, bis die Anzeige der Basisstation aufleuchtet.

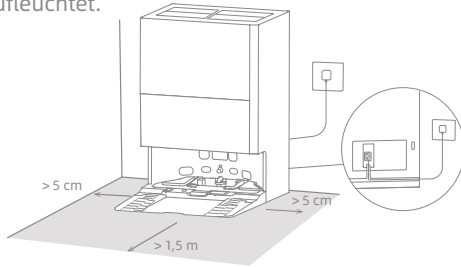

Hinweis:

- Achten Sie darauf, dass keine Gegenstände den Signalisierungsbereich blockieren.
- Es wird empfohlen, die Basisstation auf einer harten Oberfläche statt auf einem Teppich aufzustellen, da Teppiche das Rückkehren und das Laden des Roboters beeinträchtigen können.

2. Installieren Sie die Rampeverlängerungsplatte und entfernen Sie den Roboterschutz

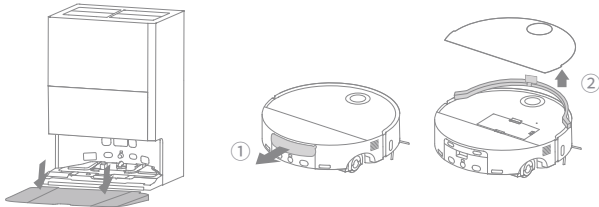

3. Mit der MOVAhome App verbinden

(1) Zum Einschalten des Roboters die Ein-/Aus-Taste am Roboter drücken und 3 Sekunden lang gedrückt halten. Entfernen Sie die Abdeckung des Roboters und scannen Sie den QR-Code auf dem Roboter, oder suchen Sie im App-Store nach „MOVAhome“, um die App herunterzuladen und zu installieren.

(2) Öffnen Sie die MOVAhome App, tippen Sie auf „Scannen Sie den QR-Code zum Verbinden“, und scannen Sie denselben QR-Code auf dem Roboter erneut, um das Gerät hinzuzufügen. Bitte folgen Sie den Anweisungen, um die WLAN-Verbindung herzustellen.

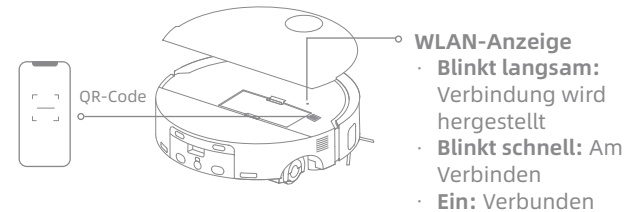

Hinweis:

- Es wird nur 2,4-GHz-WLAN unterstützt.
- Aufgrund von Aktualisierungen der App-Software kann der tatsächliche Betrieb von den Anweisungen in dieser Anleitung abweichen. Bitte folgen Sie den auf der aktuellen App-Version basierenden Anweisungen.
- Zum Zurücksetzen der WLAN-Verbindung wiederholen Sie Schritt (2) und folgen Sie den Anweisungen, um die WLAN-Verbindung zu erstellen.
- Halten Sie die Reset-Taste am Roboter 3 Sekunden lang gedrückt, um das Gerät vom WLAN-Netzwerk zu trennen.

Vor der Verwendung

4. Verbinden Sie den Roboter mit der Basisstation

Nachdem Sie den Roboter eingeschaltet haben, setzen Sie den ihn so auf die Basisstation, dass die Mopp-Baugruppe zur Waschplatte zeigt. Anschließend hören Sie eine Sprachmeldung, wenn sich der Roboter erfolgreich mit der Basisstation verbunden hat. Nach dem vollständigen Aufladen des Roboters leuchten die Status-Anzeigen am Roboter und an der Basisstation 10 Minuten lang und erlöschen anschließend.

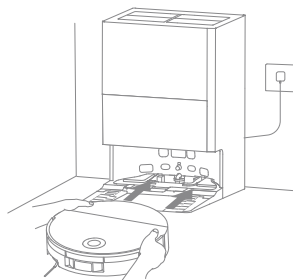

Hinweis:

- Es wird empfohlen, den Roboter vor der ersten Inbetriebnahme vollständig aufzuladen. Wenn sich der Roboter aufgrund eines leeren Akkus nicht einschalten lässt, verbinden Sie ihn zum Aufladen manuell mit der Basisstation.

5. Wasser in den Frischwasserbehälter füllen

Nehmen Sie den Frischwasserbehälter aus der Basisstation heraus und füllen Sie den Behälter mit sauberem Wasser. Danach setzen Sie ihn wieder in die Basisstation ein.

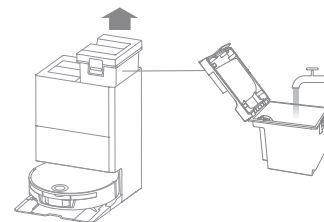

Hinweis:

- Füllen Sie kein heißes Wasser ein, da sonst der Frischwasserbehälter verformt werden kann.
- Der Frischwasserbehälter ermöglicht die Zugabe von Reinigungsflüssigkeit (nur der Mehrflächen-Bodenreiniger von MOVA ist zulässig). Weitere Informationen und Kaufmöglichkeiten finden Sie auf den offiziellen Vertriebskanälen.
- Für einen vollen Frischwasserbehälter (ca. 5 l) geben Sie 25 ml Reinigungsflüssigkeit hinzu (siehe Skala auf dem Flaschenverschluss).
- Fügen Sie keine Desinfektionsmittel oder andere Flüssigkeiten als die offiziell zugelassene Reinigungsflüssigkeit hinzu, um Fehlfunktionen zu vermeiden.

Benutzung

Einschalten/Ausschalten

Zum Einschalten des Roboters drücken und halten Sie die Ein-/Aus-Taste 3 Sekunden lang gedrückt. Die Betriebsanzeige leuchtet weiter. Oder stellen Sie den Roboter auf die Basisstation, indem Sie die Ladekontakte des Roboters mit denen der Basisstation ausrichten. Dann schaltet sich der Roboter automatisch ein und beginnt mit dem Laden. Um den Roboter auszuschalten, entfernen Sie den Roboter von der Basisstation und halten Sie die Ein-/Aus-Taste  3 Sekunden lang gedrückt.

Schnelle Kartenerstellung

Nach der erstmaligen Konfiguration des Netzwerks folgen Sie zur schnellen Kartenerstellung den Anweisungen in der App. Der Roboter beginnt mit der Kartenerstellung ohne Reinigung. Wenn der Roboter zur Basisstation zurückkehrt, ist die Kartenerstellung abgeschlossen und die Karte wird automatisch gespeichert.

Pause/Ruhemodus

Wenn der Roboter läuft, drücken Sie eine beliebige Taste, um ihn anzuhalten.

Wird der Roboter länger als 10 Minuten angehalten, geht er automatisch in den Ruhemodus über. Alle Anzeigen am Roboter schalten sich aus. Drücken Sie eine beliebige Taste auf dem Roboter, oder nutzen Sie die App, um den Roboter wieder in Betrieb zu nehmen.

Hinweis: Wird der Roboter ausgeschaltet und auf die Basisstation gestellt, endet die aktuelle Reinigungsaufgabe.

Reinigung automatisch fortsetzen

Wenn der Akku zu schwach ist, kehrt der Roboter automatisch zur Basisstation zum Aufladen zurück. Nachdem der Akku ausreichend aufgeladen ist, setzt der Roboter ausstehende Reinigungsaufgaben fort.

Hinweis: Zur Nutzung dieser Funktion müssen Sie diese in der App aktivieren.

Nicht-Stören-Modus (DND)

Der Nicht-Stören-Modus (DND) ist ab Werk standardmäßig aktiviert. Sie können den Nicht-Stören-Modus (DND) über die App deaktivieren oder den DND-Zeitraum ändern.

Hinweis:

- Die geplanten Reinigungsaufgaben werden während des Nicht-Stören-Zeitraums (DND) wie gewohnt ausgeführt.
- Wählen Sie in diesem Modus aus, ob Sie die Reinigung fortsetzen, das automatische Staubauffangen aktivieren und die Sprachlautstärke im Bereich „Nicht stören“ in der App verringern möchten.

Roboter neu starten

Wenn der Roboter nicht mehr reagiert oder sich nicht ausschalten lässt, halten Sie die Ein-/Aus-Taste 10 Sekunden lang gedrückt, um ihn zwangsweise auszuschalten. Halten Sie dann die Ein-/Aus-Taste 3 Sekunden lang gedrückt, um den Roboter einzuschalten.

Punktreinigung

Wenn die Kindersicherung deaktiviert ist, halten Sie die Taste  gedrückt, um den Punktreinigungsmodus zu aktivieren. In diesem Modus reinigt der Roboter einen quadratischen Bereich von 1,5 x 1,5 Meter um ihn herum und kehrt zu seinem Ausgangspunkt zurück, sobald die Reinigung bestimmter Bereiche abgeschlossen ist.

Benutzung

Staubsaugen und Wischen

Hinweis: Bei der ersten Verwendung des Roboters befindet sich dieser standardmäßig im Modus „Staubsaugen und Wischen“. Zur Anpassung des Reinigungsmodus gehen Sie zu den Reinigungsmodus-Einstellungen in der App und wählen Sie aus den folgenden drei zusätzlichen Optionen: ① Staubsaugen ② Wischen ③ Wischen nach dem Staubsaugen

1. Reinigung starten

Drücken Sie die Ein-/Aus-Taste am Roboter oder nutzen Sie die App, um den Roboter von der Basisstation aus starten zu lassen. Dann plant der Roboter die optimale Reinigungsroute und führt die Reinigungsaufgabe auf der Grundlage der erstellten Karte aus.

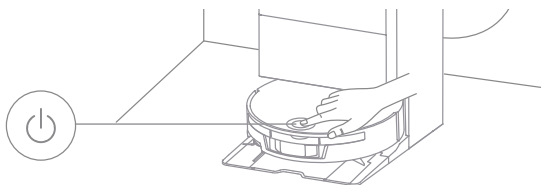

Hinweis:

- Um eine problemlose Rückkehr des Roboters zur Basisstation nach der Reinigung zu gewährleisten, empfiehlt es sich, den Roboter von der Basisstation aus starten zu lassen.
- Die Wischmopps werden gereinigt, bevor der Roboter mit dem Wischen beginnt, bitte warten Sie mit Geduld.
- Bewegen Sie die Basisstation, den Frischwasserbehälter, den Schmutzwasserbehälter oder das Waschbrett während der Reinigung nicht.
- Die Heißwasserreinigung kann für die Reinigung von Wischpads in der App aktiviert werden. Berühren Sie den Wasserauslass bei aktivierter Funktion nicht, um Verbrühungen zu vermeiden.

2. Automatisches Waschen des Wischmopps

Während der Reinigung kehrt der Roboter automatisch zur Basisstation zurück, um die Wischmopps zu waschen, je nach der Häufigkeit der Wischpadreinigung, die in der App festgelegt wurde. Die Basisstation entleert oder füllt automatisch den Wasserbehälter des Roboters auf und der Roboter setzt die Reinigung fort.

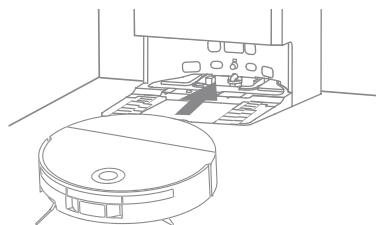

3. Automatisches Entleeren des Staubbehälters und Waschen und Trocknen der Wischmopps

Nachdem der Roboter eine Reinigungsaufgabe erledigt hat und zum Aufladen zur Basisstation zurückkehrt, entleert die Basisstation automatisch den Staubbehälter. Anschließend wäscht und trocknet sie den Wischmopp.

Hinweis:

- Wenn die automatische Entleerungsfunktion in der App ausgeschaltet ist, leert die Basisstation den Staubbehälter nicht automatisch.
- Die Basisstation leert den Staubbehälter gemäß der Einstellung in der App.

4. Reinigen Sie den Schmutzwasserbehälter

Nachdem der Roboter seine Aufgabe erfüllt hat, reinigen Sie bitte den Schmutzwasserbehälter, um Geruchsbildung zu vermeiden.

Regelmäßige Wartung

Teile

Um den Roboter in einem einwandfreien Zustand zu halten, wird empfohlen, in der App oder in der folgenden Tabelle die Hinweise zur regelmäßigen Wartung des Zubehörs zu beachten.

Wartung des Roboters	Wartungsintervall	Häufigkeit des Austausches
Rollenmopp	/	Alle 1 bis 3 Monate
Staubbehälterfilter	Alle 2 Wochen	Alle 3 bis 6 Monate
Automatisch entleerendes Entlüftungsventil	Jeden Monat	/
Sensoren		
Ladekontakte		
Stoßfängerfenster		
Stoßfänger		
Seitenbürste	Nach Bedarf reinigen	Alle 3 bis 6 Monate
Hauptbürste		Alle 6 bis 12 Monate
Einlass für automatische Wassernachfüllung		/
Unterseite des Roboters		
Staubbehälter		
Schmutzwasserfach des Roboters		
Omnidirektionales Rad/ Gleitrad/Haupträder		

Wartung der Basisstation	Wartungsintervall	Häufigkeit des Austausches	
Staubbeutel	/	Alle 2 bis 4 Monate	
Schmutzwasserbehälter	Nach jedem Gebrauch	/	
Frischwasserbehälter	Nach Bedarf reinigen		
Signalbereich der Basisstation	Jeden Monat		
Ladekontakte			
Automatisch entleerendes Entlüftungsventil			
Waschplatte			Nach Bedarf reinigen
Akustikschaumstoff	Alle 2 Monate		
Kalkschutzmittel	/		Alle 18 bis 36 Monate

Hinweis:

- Die Häufigkeit der Wartung und des Ersatzes hängt von der tatsächlichen Nutzung ab. Sollte durch besondere Umstände eine Ausnahme auftreten, wird eine sofortige Wartung oder ein sofortiger Ersatz empfohlen.

Regelmäßige Wartung

Waschplatte

1. Nehmen Sie den Roboter heraus und entfernen Sie die Waschplatte, nachdem die Reinigung des Wischpads abgeschlossen ist.

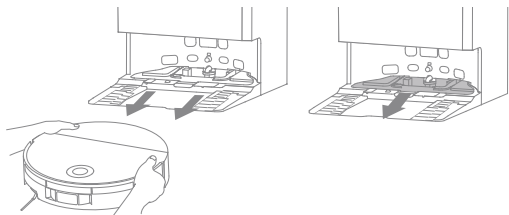

2. Spülen Sie die Waschplatte mit frischem Wasser ab und wischen Sie sie sauber.

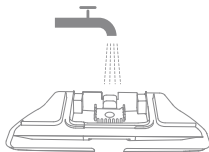

3. Kippen Sie die Waschplatte unter das Abflussrohr, richten Sie es am Clip aus und drücken Sie es nach unten, bis es einrastet.

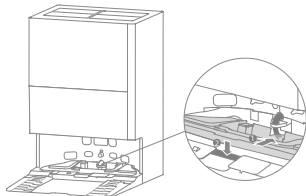

4. Verwenden Sie die App oder drücken Sie die Taste , damit der Roboter zur Basisstation zurückkehrt, oder bringen Sie den Roboter manuell zurück.

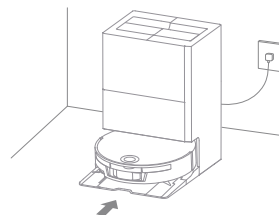

Schmutzwasserbehälter

1. Entfernen Sie den Schmutzwasserbehälter, öffnen Sie den Deckel und gießen Sie das Schmutzwasser aus.

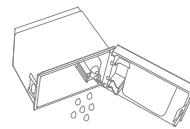

2. Spülen Sie den Schmutzwasserbehälter mit sauberem Wasser aus, und reinigen Sie die Innenwand des Schmutzwasserbehälters mit dem geeigneten Reinigungswerkzeug.

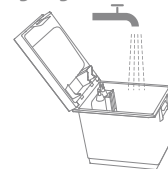

Hinweis: Die Schwimmerkugel im Schmutzwasserbehälter ist ein bewegliches Teil. Üben Sie beim Reinigen nicht zu viel Kraft aus, um sie nicht zu beschädigen.

Regelmäßige Wartung

Staubbeutel

1. Entfernen Sie die Abdeckung des Staubbehälters und entsorgen Sie den Staubbeutel.



Hinweis: Wenn Sie den Griff herausziehen, wird der Beutel verschlossen, damit Staub und Schmutz nicht versehentlich herausfallen können.

2. Wischen Sie Staub und Schmutz mit einem trockenen Tuch vom Filter ab.



3. Setzen Sie einen neuen Staubbeutel ein.

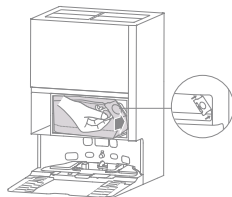

4. Bringen Sie die Staubbehälterabdeckung wieder an.

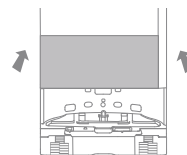

Akustikschaumstoff

1. Entfernen Sie die Abdeckung des Staubbehälters, schieben Sie die Filtereinheit nach rechts und entnehmen Sie diese, dann lösen Sie den Akustikschaumstoff.

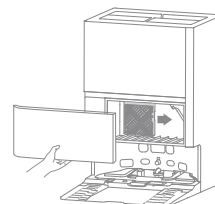

2. Bei leichtem Staub klopfen Sie den Schaumstoff vorsichtig aus, um Schmutz zu entfernen. Bei starkem Staub spülen Sie ihn mit klarem Wasser aus und lassen Sie ihn vollständig an der Luft trocknen.

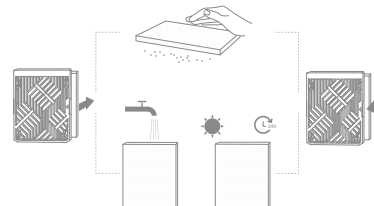

Regelmäßige Wartung

3. Setzen Sie den Schaumstoff wieder in den Filter ein. Richten Sie die Filterbaugruppe aus und schieben Sie diese wie in der Abbildung gezeigt wieder in ihre Position.

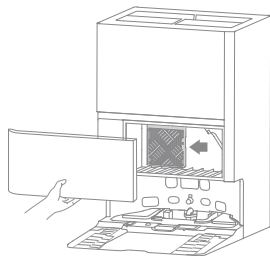

Seitenbürste

Schrauben Sie die Seitenbürste mit einem Schraubenzieher ab, reinigen Sie die Haare von der Bürste und schrauben Sie sie wieder an.

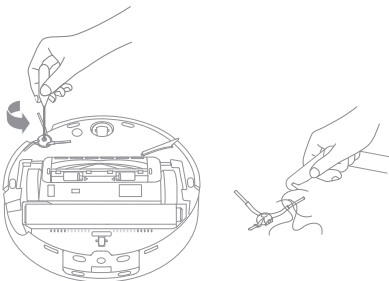

Hauptbürste

1. Drücken Sie die Bürstenschutz-Clip nach innen, um den Bürstenschutz zu entfernen und die Bürsten aus dem Roboter zu heben.

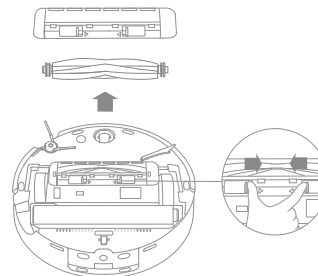

2. Ziehen Sie die Bürstenhalter an beiden Enden der Bürste heraus, wie in der Abbildung gezeigt. Entfernen Sie mit einem geeigneten Reinigungswerkzeug alle in der Bürste verhedderten Haare. Setzen Sie die Bürste wieder ein und bringen Sie anschließend die seitlichen Bürstenhalter wieder an. Drücken Sie auf den Bürstenschutz, bis er einrastet.

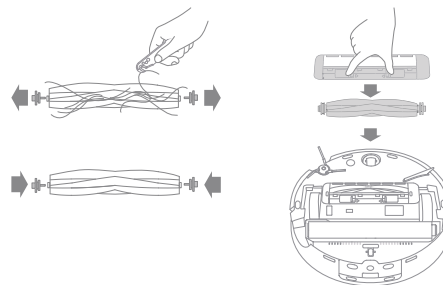

Staubbehälter und Filter

1. Entfernen Sie die Abdeckung des Roboters und drücken Sie den Staubbehälter-Clip, um den Staubbehälter zu entfernen.

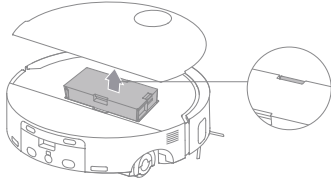

2. Entfernen Sie den Staubbehälterfilter und leeren Sie anschließend den Staubbehälter.

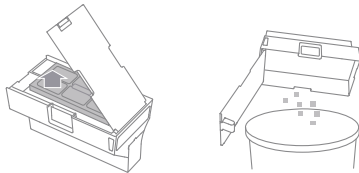

3. Klopfen Sie leicht auf den Korb des Filters, um den Schmutz zu entfernen.

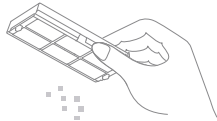

Hinweis: Reinigen Sie den Filter niemals mit einer Bürste, einem Finger oder scharfen Gegenständen, um Schäden zu vermeiden.

4. Spülen Sie den Staubbehälter und den Filter mit Wasser ab und trocknen Sie sie vor dem Einbau vollständig ab.

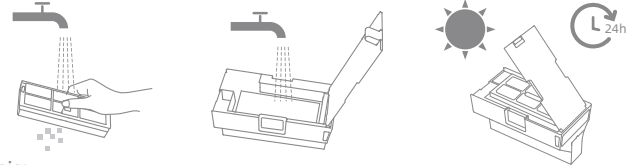

Hinweis:

- Spülen Sie den Staubbehälter und den Filter nur mit sauberem Wasser ab. Keine Reinigungsmittel verwenden.
- Verwenden Sie den Staubbehälter und den Filter nur, wenn sie vollständig trocken sind.

Schmutzwasserfach des Roboters

Halten Sie die Entriegelungstasten des Schmutzwasserbehälters gedrückt, um ihn zu entfernen. Gießen Sie das Schmutzwasser aus. Spülen Sie den Schmutzwasserbehälter mit sauberem Wasser aus, wischen Sie ihn trocken oder trocknen Sie ihn ab, und setzen Sie ihn wieder in den Roboter ein.

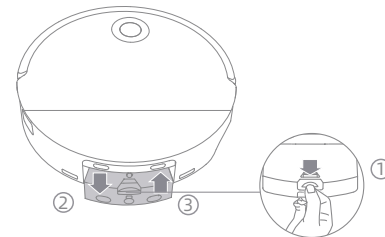

Regelmäßige Wartung

Wischmopp-Baugruppe

1. Drücken Sie die Entriegelungstaste und heben Sie die Wischmopp-Baugruppe langsam an, um den Rollenmopp herauszuziehen.

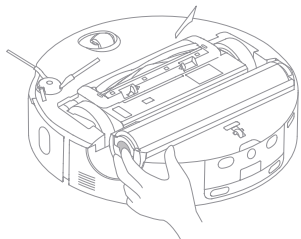

2. Nehmen Sie nach dem Herausziehen des Rollenmops ein weiches, trockenes Tuch und wischen Sie das Fach der Wischmopp-Baugruppe und den Filter sauber, um Verstopfungen zu vermeiden.

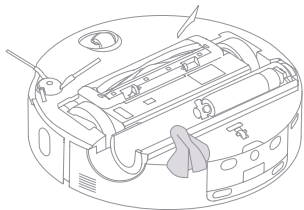

3. Setzen Sie nach Abschluss der Reinigung den Rollenmopp wieder ein, indem Sie ihn durch die Halterung führen und die Entriegelungstaste drücken, bis sie einrastet.

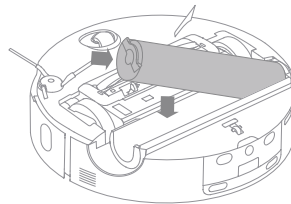

Omnidirektionales Rad

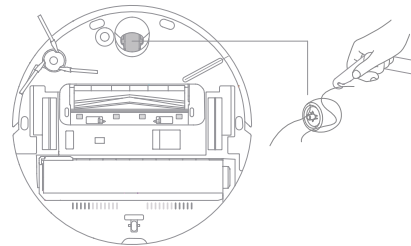

Hinweis:

- Trennen Sie die Achse und den Reifen des omnidirektionalen Rads mit einem Werkzeug, z. B. einem kleinen Schraubendreher. Üben Sie dabei keine übermäßige Kraft aus.
- Spülen Sie das omnidirektionale Rad unter fließendem Wasser ab und setzen Sie es nach dem vollständigen Trocknen wieder ein.

Regelmäßige Wartung

Roboter-Sensoren und -Stoßfänger

Wischen Sie die Roboter-Sensoren und -Stoßfänger mit einem weichen und trockenen Tuch ab, wie in der Abbildung unten dargestellt:

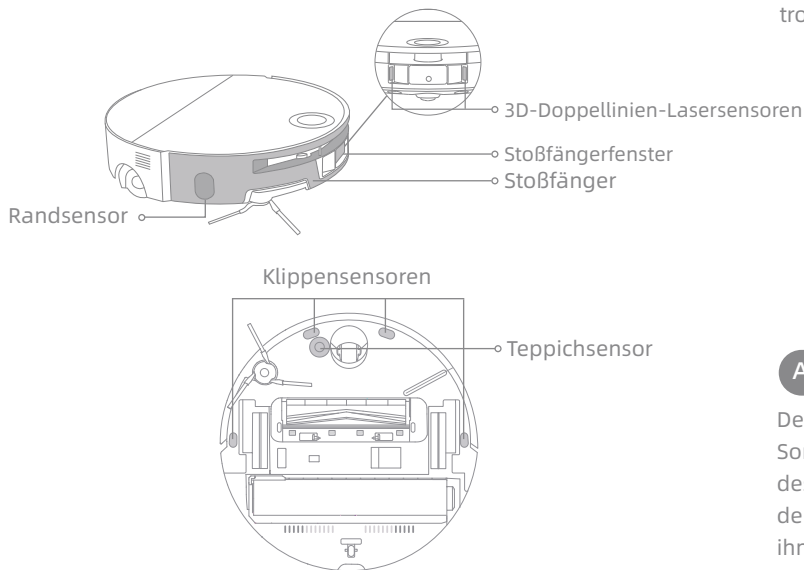

Automatisch entleerendes Entlüftungsventil, Ladekontakte und Signalbereich

Reinigen Sie die automatisch entleerenden Entlüftungsventile, Ladekontakte und den Signalisierungsbereich mit einem weichen, trockenen Tuch.

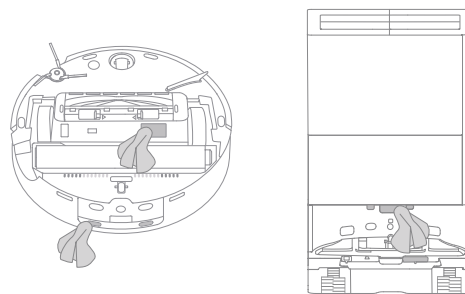

Akku

Der Roboter enthält einen leistungsstarken Lithium-Ionen-Akku. Sorgen Sie bei täglichem Gebrauch um eine ausreichende Ladung des Akkus, um eine optimale Akkuleistung zu erhalten. Schalten Sie den Roboter bei längerem Nichtgebrauch aus und verstauen Sie ihn. Laden Sie den Roboter mindestens einmal alle drei Monate auf, um Schäden durch Überentladung zu vermeiden.

Hinweis: Ein feuchtes Tuch kann empfindliche Elemente im Inneren des Roboters und der Basisstation beschädigen. Bitte nutzen Sie ein trockenes Tuch zur Reinigung.

Fehlerbehebung

Problem	Lösung
Der Roboter lässt sich nicht einschalten.	Der Akku ist schwach. Laden Sie den Roboter an der Ladestation auf und versuchen Sie es dann erneut. Die Temperatur des Akkus ist zu niedrig oder zu hoch. Es wird empfohlen, den Roboter in Umgebungen mit einer Umgebungstemperatur über 0 °C und unter 40 °C zu verwenden.
Der Roboter lässt sich nicht laden.	Die Basisstation ist nicht an die Stromversorgung angeschlossen. Bitte stellen Sie sicher, dass beide Enden des Netzkabels korrekt angeschlossen sind. Der Kontakt zwischen den Ladekontakten an der Basisstation und dem Roboter ist schlecht, bitte reinigen Sie die Ladekontakte. Überprüfen Sie, ob sich an den Anschlüssen des Roboters Fremdkörper befinden, und entfernen Sie ggf. diese Fremdkörper.
Der Roboter kann keine Verbindung zum WLAN herstellen.	Das Passwort für das WLAN-Netzwerk ist falsch. Überprüfen Sie, ob das Passwort für die Verbindung mit Ihrem WLAN-Netzwerk korrekt ist. Der Roboter unterstützt keine 5 GHz-WLAN-Verbindung. Stellen Sie sicher, dass der Roboter mit einer 2,4-GHz-WLAN-Verbindung verbunden ist. Das WLAN-Signal ist schwach. Stellen Sie sicher, dass sich der Roboter in einem Gebiet mit guter WLAN-Abdeckung befindet. Der Roboter ist möglicherweise nicht für die Konfiguration bereit. Beenden Sie die App, starten Sie diese erneut, und versuchen Sie es dann noch einmal wie angewiesen.
Der Roboter findet nichts und kehrt zur Basisstation zurück.	Die Basisstation ist nicht an das Stromnetz angeschlossen oder wurde bewegt, während der Roboter nicht auf ihr steht. Bitte schließen Sie die Basisstation an das Stromnetz an oder stellen Sie den Roboter zum Aufladen auf die Basisstation. Es gibt zu viele Hindernisse um die Basisstation herum. Platzieren Sie die Basisstation in einen freistehenden Bereich. Wenn der Roboter bewegt wird, muss er sich möglicherweise neu positionieren, und er erstellt eine neue Karte, wenn die Neupositionierung fehlschlägt. Wenn der Roboter zu weit von der Basisstation entfernt ist, kann er möglicherweise nicht automatisch zurückkehren. In diesem Fall müssen Sie den Roboter manuell auf die Basisstation stellen. Wischen Sie den Signalisierungsbereich an der Basisstation ab, um Staub oder Schmutz zu entfernen.
Der Roboter bleibt vor der Basisstation stecken und kann nicht zu ihr zurückkehren.	Überprüfen Sie, ob auf beiden Seiten oder vor der Basisstation genügend Platz vorhanden ist, um zu verhindern, dass der Roboter blockiert wird. Der Weg zur Rückkehr zum Laden ist blockiert, z. B. wenn die Tür geschlossen ist. Der Roboter kann wegrutschen, wenn der Boden vor der Basisstation übermäßig nass ist. Wenn dies der Fall ist, entfernen Sie zunächst das überschüssige Wasser, bevor Sie es erneut versuchen. Es wird empfohlen, die Basisstation an einen anderen Ort zu stellen und es erneut zu versuchen. Vergewissern Sie sich, dass die Rampenverlängerungsplatte richtig installiert ist.
Der Roboter lässt sich nicht ausschalten.	Der Roboter kann während des Ladevorgangs nicht ausgeschaltet werden. Zum Ausschalten des Roboters wird empfohlen, ihn von der Basisstation zu entfernen und die Taste (⏻) 3 Sekunden lang gedrückt zu halten. Wenn sich der Roboter durch Ausführen von Schritt 1 nicht ausschalten lässt, halten Sie die Taste (⏻) 10 Sekunden lang gedrückt, um ein Ausschalten des Roboters zu erzwingen. Wenn das Problem weiterhin besteht, wenden Sie sich bitte an den Kundendienst.
Der Roboter kann die zu reinigenden Räume nicht erreichen.	Stellen Sie sicher, dass die Türen der zu reinigenden Räume offen sind. Der Boden vor dem zu reinigenden Zimmer kann nass und rutschig sein, so dass der Roboter wegrutscht und nicht ordnungsgemäß funktioniert. Trocknen Sie den Boden, bevor Sie den Roboter benutzen.

Fehlerbehebung

Problem	Lösung
Die Aufladegeschwindigkeit ist langsam.	Es dauert etwa 3,5 Stunden, um den Roboter mit dem niedrigen Akkustand vollständig aufzuladen. Wenn Sie den Roboter bei Temperaturen außerhalb des angegebenen Bereichs betreiben, wird die Ladegeschwindigkeit automatisch verlangsamt, um die Lebensdauer des Akkus zu verlängern. Die Ladekontakte sowohl am Roboter als auch an der Basisstation können verschmutzt sein, bitte wischen Sie sie mit einem trockenen Tuch ab.
Die Geräusche nehmen zu, während der Roboter in Betrieb ist.	Prüfen Sie, ob der Staubbehälterfilter verstopft ist. Wenn ja, reinigen Sie ihn oder ersetzen Sie ihn. Ein harter Gegenstand könnte in der Hauptbürste oder im Staubbehälter eingeklemmt sein. Prüfen und entfernen Sie alle harten Gegenstände. Die Hauptbürste oder die Seitenbürste kann sich verheddern. Prüfen und entfernen Sie alle Fremdkörper. Schalten Sie den Saugmodus auf Standard oder Leise.
Der Roboter bewegt sich, ohne der festgelegten Route zu folgen.	Gegenstände wie Stromkabel und Hausschuhe sollten vor dem Einsatz des Roboters aufgeräumt werden. Beim Einsatz auf nassen, rutschigen Oberflächen rutscht das Haupttrad durch. Es wird empfohlen, die nassen Stellen vor dem Einsatz des Roboters zu trocknen. Wischen Sie das Stoßfängerfenster des Roboters mit einem sauberen, weichen Tuch ab, um es sauber und funktionsfähig zu halten.
Der Roboter nimmt die Reinigung nach dem Laden nicht wieder auf.	Vergewissern Sie sich, dass der Roboter nicht auf den Nicht-Stören-Modus (DND) eingestellt ist, da er dann die Reinigung nicht fortsetzen kann. Der Roboter setzt die Reinigung nicht fort, nachdem Sie den Roboter manuell auf die Basisstation gestellt haben oder den Roboter über die App oder durch Drücken der Taste  zum Aufladen geschickt haben.
Die Station kann den Staubbehälter nicht automatisch leeren.	Prüfen Sie, ob der Staubbeutel im Staubbehälter voll ist. Wenn der Staubbeutel nicht voll ist, prüfen Sie, ob die automatisch entleerten Entlüftungsöffnungen des Roboters, der Basisstation oder des Staubbehälters verstopft sind. Falls ja, beseitigen Sie die Verstopfung rechtzeitig.
Der Wasserstand der Waschplatte ist nicht normal.	Überprüfen Sie, ob die Dichtung am Schmutzwasserbehälter lose oder nicht richtig installiert ist, und setzen Sie sie gegebenenfalls manuell zurück. Wenn das Problem weiterhin besteht, wenden Sie sich bitte an den Kundendienst. Drücken Sie vorsichtig auf Schmutzwasserbehälter, um sicherzustellen, dass er richtig installiert ist. Nehmen Sie die Waschplatte heraus und prüfen Sie, ob der Abwasserabflussanschluss verstopft ist, und reinigen Sie ihn. Überprüfen Sie die Reinigungsflüssigkeit. Fügen Sie keine anderen Flüssigkeiten als die offiziell zugelassene Reinigungsflüssigkeit hinzu.
Die Wischmopp-Baugruppe ist nicht richtig angehoben.	Bitte entfernen Sie die Wischmopp-Baugruppe, prüfen Sie, ob sich ein Fremdkörper darin befindet, und starten Sie den Roboter neu. Wenn das Problem weiterhin besteht, wenden Sie sich bitte an den Kundendienst.
Unter dem Frischwasserbehälter oder um die Dichtung herum befindet sich Wasser.	Wenn Sie den Frischwasserbehälter herausnehmen, kann etwas Wasser in der Leitung unter dem Behälter oder um die Dichtung herum zurückbleiben. Dies ist normal. Wischen Sie es bitte mit einem trockenen Tuch ab.

Bei weiteren Fragen wenden Sie sich bitte an <https://www.mova.tech>

Spezifikationen

Roboter

Modell	RLZ12SE
Ladezeit	Ca. 3,5 Stunden
Bemessungsspannung	14,4 V $\overline{=}$
Bemessungsleistung	75 W
Betriebsfrequenz	2400-2483,5 MHz
Maximale Ausgangsleistung	< 20 dBm

Basisstation/Ladestation

Energieverbrauch im Aus-Modus: $\leq 0,3$ W

Energieverbrauch im Standby-Modus: $\leq 0,5$ W (innerhalb von 15 Minuten, nachdem der Roboter von der Basisstation/Ladestation entfernt wurde)

Roboter&Basisstation/Ladestation

Das Gerät verfügt nicht über einen Stand-by-Modus oder einen anderen vergleichbaren Status hinsichtlich der Stand-by-Anforderungen, der Energieverwaltungsfunktion oder der Möglichkeit, drahtlose Netzwerkverbindungen wegen der erforderlichen Batteriewartung zu deaktivieren. Der Stromverbrauch des Geräts dürfte höher sein als bei anderen Modellen, die diese Funktionsanforderungen erfüllen.

Basisstation

Modell	RCZE0509
Nenneingang	220-240 V \sim 50-60 Hz
Nennausgang	20 V $\overline{=}$ 2 A
Bemessungsleistung (beim Staubentleeren)	700 W
Bemessungsleistung (während der Heißwasserreinigung)	1160 W
Bemessungsleistung (während des Ladens und Trocknens)	110 W

Unter normalen Einsatzbedingungen muss dieses Gerät in einem Abstand von mindestens 20 cm zwischen der Antenne und dem Körper des Benutzers gehalten werden.

Hinweis:

- Die Bemessungsleistung (während des Ladens und Trocknens) wird durch den Leistungswert während des angegebenen Zeitraums (Wassertemperatur 25 °C) bestimmt.
- Die Bemessungsleistung (beim Lade- und Trocknungsvorgang) wird durch den Leistungswert während der Vollastperiode bestimmt.

Wiederaufladbarer Lithium-Ionen-Akkupack

Modell	R2412-4S2P-MMBK/ R2412-4S2P-XDEV
Typ	Lithium-Ionen
Anzahl	1
Nennkapazität	4,8 Ah

Entsorgung und Entfernung von Batterien

Die eingebaute Lithium-Ionen-Batterie enthält umweltgefährdende Substanzen. Stellen Sie vor der Entsorgung der Batterie sicher, dass die Batterie von qualifizierten Technikern entfernt und in einer geeigneten Recyclinganlage entsorgt wird.

- Der Akku muss vor der Entsorgung aus dem Gerät entfernt werden;
- Das Gerät muss beim Entfernen des Akkus vom Stromnetz getrennt werden;
- Der Akku muss sicher entsorgt werden.

ACHTUNG:

Bevor Sie den Akku entfernen, trennen Sie die Stromversorgung und lassen Sie den Akku komplett leer laufen.

Nicht benötigte Batterien sollten in einer geeigneten Recyclinganlage entsorgt werden.

Lassen Sie den Akku nicht in einer Umgebung mit extrem hohen Temperaturen, um Explosionsrisiken zu vermeiden.

Unter missbräuchlicher Verwendung kann Flüssigkeit aus der Batterie ausgestoßen werden. Wenn Sie aus Versehen anfassen, spülen Sie mit Wasser und suchen Sie medizinische Hilfe.

Anleitung zum Herausnehmen:

1. Drehen Sie den Roboter um, entfernen Sie mit einem geeigneten Werkzeug die Schrauben auf der Rückseite des Roboters und nehmen Sie dann die Abdeckung ab.
2. Lösen Sie die Klemmen zwischen dem Akku und der Leiterplatte, um den Akku zu entfernen.

Entsorgung von elektrischen und elektronischen Geräten



Das Symbol auf dem Produkt oder der Verpackung bedeutet, dass das Produkt einer getrennten Erfassung für elektrische und elektronische Geräte zugeführt werden muss und nicht über den normalen Haushaltsabfall entsorgt werden darf. Bitte entnehmen Sie Batterien und Lampen, die nicht vom Gerät umschlossen sind, vor der Abgabe aus dem Gerät und entsorgen diese über die offiziellen Sammelstellen für Batterien und Lampen.

Beim Kauf eines neuen Elektrogerätes können Sie beim Verkäufer ein gleichartiges Altgerät unentgeltlich zurückgeben. Elektrogeräte mit einer Kantenlänge von maximal 25 cm können unentgeltlich bei Verkäufern von Elektro- und Elektronikgeräten mit einer Verkaufsfläche von mindestens 400 m² sowie in Geschäften des Lebensmittelhandels (z.B. Supermärkten, Lebensmitteldiscountern, Drogerien) mit einer Gesamtverkaufsfläche von mindestens 800 m², die mehrmals im Kalenderjahr oder dauerhaft Elektro- und Elektronikgeräte anbieten und auf dem Markt bereitstellen, abgegeben werden, ohne dass ein Neugerät erworben werden muss. Größere Elektrogeräte können kostenlos bei kommunalen Wertstoffhöfen abgegeben werden.

Durch die korrekte Entsorgung tragen Sie dazu bei, negative Auswirkungen auf die Umwelt und die menschliche Gesundheit zu vermeiden, die durch unsachgemäße Erfassung und Behandlung von Elektroaltgeräten entstehen können.

Bitte löschen Sie sämtliche personenbezogenen Daten auf dem Gerät, bevor Sie es entsorgen.

Für weitere Informationen kontaktieren Sie bitte Ihre Kommunalverwaltung, Ihren örtlichen Abfallentsorger oder das Geschäft, in dem Sie das Produkt erworben haben.

Informations sur la sécurité

Pour éviter tout risque d'électrocution, de départ de feu ou de blessures lié à une utilisation non conforme de l'appareil, veuillez attentivement lire le mode d'emploi avant d'utiliser l'appareil et le conserver pour toute référence ultérieure.

Restrictions d'utilisation

- Ce produit ne doit pas être utilisé par des enfants âgés de moins de 8 ans et des personnes ayant un handicap physique, sensoriel ou intellectuel, ou une connaissance ou une expérience limitée sans la surveillance d'un parent ou d'un tuteur pour assurer un fonctionnement en toute sécurité et éviter les risques. Les opérations de nettoyage et d'entretien ne doivent pas être effectuées par les enfants sans supervision.
- L'appareil ne doit être utilisé qu'avec le bloc d'alimentation fourni avec l'appareil.
- Cet appareil contient des batteries qui ne peuvent être remplacées que par des personnes qualifiées.
- Dégagez la surface à nettoyer. Les enfants ne doivent pas jouer avec l'appareil. Assurez-vous que les enfants et animaux de compagnie se tiennent à distance du robot en fonctionnement.
- Évitez d'installer, de charger ou d'utiliser l'appareil dans les salles de bains ou autour des piscines.
- Ce produit est conçu pour nettoyer le sol dans un environnement domestique uniquement. Ne l'utilisez pas à l'extérieur, sur des surfaces brutes, ou dans un milieu industriel ou commercial.
- Assurez-vous que l'appareil fonctionne correctement dans un environnement approprié. Sinon, n'utilisez pas l'appareil.
- Si le cordon d'alimentation est endommagé, il doit être remplacé par un assemblage ou cordon spécial disponible auprès du fabricant ou de son réparateur agréé.
- N'utilisez pas le robot dans un espace suspendu au-dessus du sol sans barrière de protection.
- Ne renversez pas le robot. N'utilisez pas le capot du capteur LDS, le capot du robot ou le pare-chocs comme poignée pour tenir le robot.
- Utilisez le robot dans des environnements à une température ambiante supérieure à 0 °C et inférieure à 40 °C. Assurez-vous qu'il n'y a pas de liquide ou de substance collante sur le sol.
- Pour éviter tout risque de dommage ou blessure causé par un raclement, retirez tous les objets mobiles du sol, ainsi que les câbles ou cordons d'alimentation sur l'itinéraire de nettoyage avant de faire fonctionner l'appareil.
- Retirez les objets fragiles ou de petite taille présents sur le sol pour empêcher le robot de les heurter ou de les endommager.
- Tenez les cheveux, les doigts et toute autre partie du corps éloignés de l'orifice d'aspiration du robot.
- Gardez l'outil de nettoyage hors de la portée des enfants.
- N'utilisez pas l'appareil dans une pièce où un nourrisson ou un enfant dort.
- Ne placez pas un enfant, un animal domestique ou tout objet sur le robot, qu'il soit en marche ou à l'arrêt.

Informations sur la sécurité

- Vous pouvez uniquement verser de l'eau propre et la solution de nettoyage agréée dans le réservoir d'eau propre. N'ajoutez pas un autre liquide tel que de l'alcool ou un désinfectant. Le rapport entre la solution de nettoyage et l'eau propre figure sur le flacon de solution de nettoyage. Gardez la solution de nettoyage hors de la portée des enfants.
- N'utilisez pas le robot pour nettoyer des objets qui brûlent. N'utilisez pas le robot pour ramasser des liquides combustibles ou inflammables, des gaz corrosifs ou des acides ou des solvants non dilués.
- N'aspirez pas d'objets durs ou tranchants. N'utilisez pas l'appareil pour ramasser des objets tels que des cailloux, des gros morceaux de papier ou tout objet susceptible d'obstruer l'appareil.
- La fiche doit être débranchée de la prise avant de nettoyer ou d'entretenir l'appareil.
- N'essuyez pas le robot ou la station de base avec un chiffon humide et ne les rincez pas avec un liquide. Après le nettoyage des pièces lavables, séchez-les complètement avant de les réinstaller et de les utiliser.
- Veuillez utiliser ce produit conformément aux instructions présentes dans le monde d'emploi. Les utilisateurs sont responsables de toute perte ou de tout dommage occasionné par une utilisation non conforme de ce produit.

Batteries et recharge

- N'utilisez pas de batterie ou de station de base tierce. Le robot ne peut être utilisé qu'avec la station de base RCZE0509.
- La station de base charge 8 batteries, dont un bloc-batterie Li-ion de 4800 mAh.
- Cette station de base ne peut pas être utilisée pour charger des batteries non rechargeables. Le non-respect de cette consigne peut entraîner un incendie de la batterie lithium-ion.
- N'essayez pas de démonter, de réparer ou de modifier la batterie ou la station de base vous-même.
- Ne placez pas la station de base à proximité d'une source de chaleur.
- N'utilisez pas un chiffon mouillé ou et ne manipulez pas l'appareil les mains humides pour essuyer ou nettoyer les contacts de charge de la station de base.
- N'éliminez pas les batteries usagées de manière inappropriée. Les batteries non utilisées doivent être mises au rebut dans un centre de recyclage approprié.
- Si le cordon d'alimentation est endommagé ou coupé, arrêtez de l'utiliser immédiatement et contactez le service après-vente.
- Assurez-vous que le robot est éteint lorsque vous le transportez et rangez-le dans son emballage d'origine si possible.
- Si le robot n'est pas utilisé pendant une longue période, chargez-le complètement, puis éteignez-le et rangez-le dans un endroit sec et frais. Rechargez le robot au moins tous les 3 mois pour ne pas trop décharger la batterie.

Informations sur la sécurité

Informations de sécurité sur le laser · Le capteur laser de ce produit répond à la norme IEC 60825-1:2014/EN 60825-1:2014/A11:2021 des appareils à laser de classe 1. Veuillez éviter de regarder directement le laser pendant l'utilisation.

APPAREIL À LASER DE CLASSE 1

APPAREIL À LASER DESTINÉ AU GRAND PUBLIC

EN 50689:2021



Pour un usage en intérieur uniquement



Lire le mode d'emploi

Par le présent document, XingKuang Innovation Technology (Suzhou) Co., Ltd. déclare que le modèle d'équipement radio RLZ12SE répond à la directive 2014/53/UE.

L'intégralité du texte de la déclaration UE de conformité est disponible à l'adresse Internet suivante : <https://www.mova.tech>

Pour consulter le mode d'emploi en ligne, veuillez accéder à <https://www.mova.tech/pages/user-manuals-and-faqs>

Présentation du produit

Robot

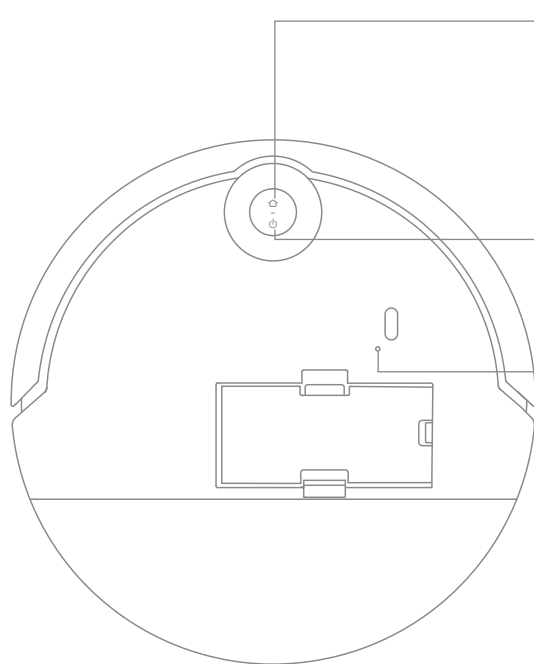

🏠 Bouton de station d'accueil

- Appuyez pour renvoyer le robot à la station d'accueil
- Si le verrouillage enfants est activé, appuyez et maintenez enfoncé pendant 3 secondes pour désactiver le verrouillage enfants
- Si le verrouillage enfants est désactivé, appuyez et maintenez enfoncé pendant 3 secondes pour activer la fonction de nettoyage localisé

🔌 Bouton d'alimentation/ de nettoyage

- Appuyez et maintenez enfoncé pendant 3 secondes pour allumer ou éteindre
- Appuyez pour commencer le nettoyage une fois le robot allumé

🔄 Bouton de réinitialisation/indicateur Wi-Fi

- Appuyez pendant 3 secondes pour rétablir les paramètres d'usine

Indicateur d'état de bouton

- Blanc fixe : Nettoyage ou lavage terminé
- Clignote lentement en blanc : En charge (pas de batterie faible)
- Orange fixe : En veille avec batterie faible ou en pause avec batterie faible
- Clignote lentement en orange : En charge (batterie faible)
- Orange clignotant : Erreur

Remarque :

- Appuyez sur n'importe quel bouton du robot pour faire une pause pendant que le robot nettoie ou revient pour se charger.
- Le Verrouillage enfants peut être activé/désactivé avec l'application MOVAhome.

Présentation du produit

Robot et capteurs

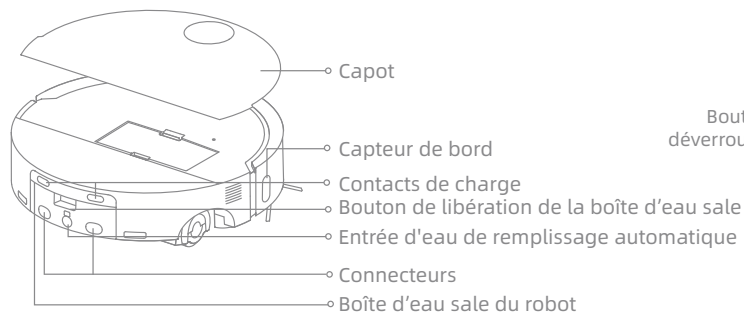
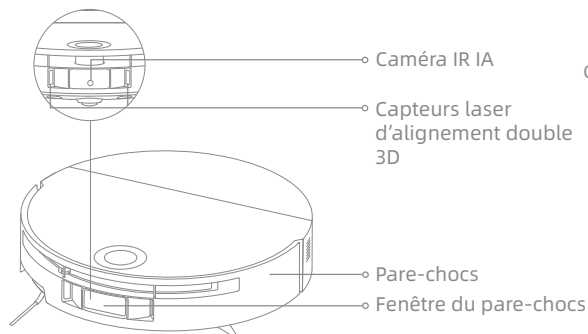

Robot et capteurs

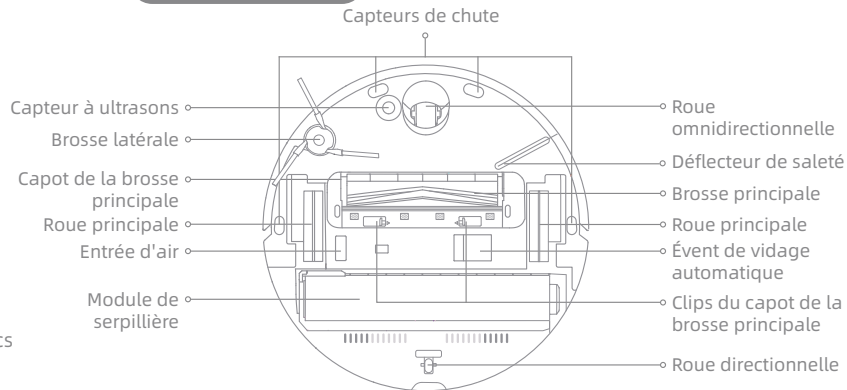

Module de serpillière

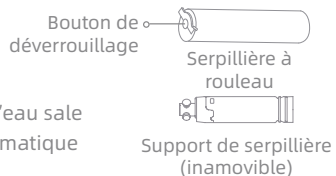

Bac à poussière

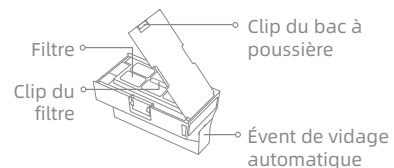

Présentation du produit

Station d'accueil

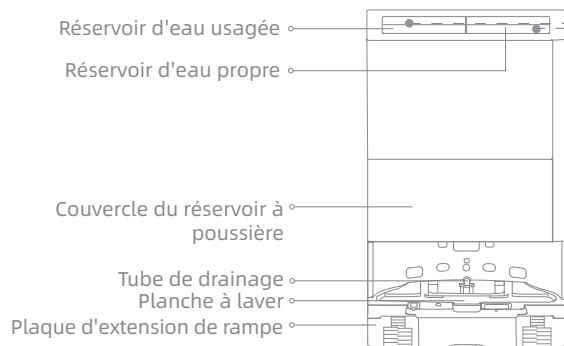

Réservoir d'eau usagée



Réservoir d'eau propre



Ensemble filtre



Filtre



Mousse acoustique

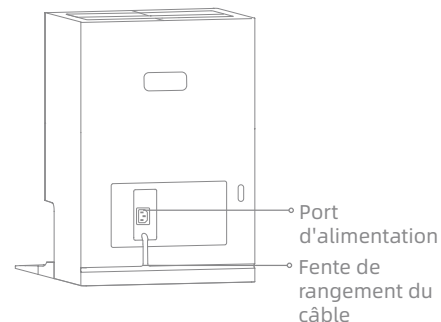
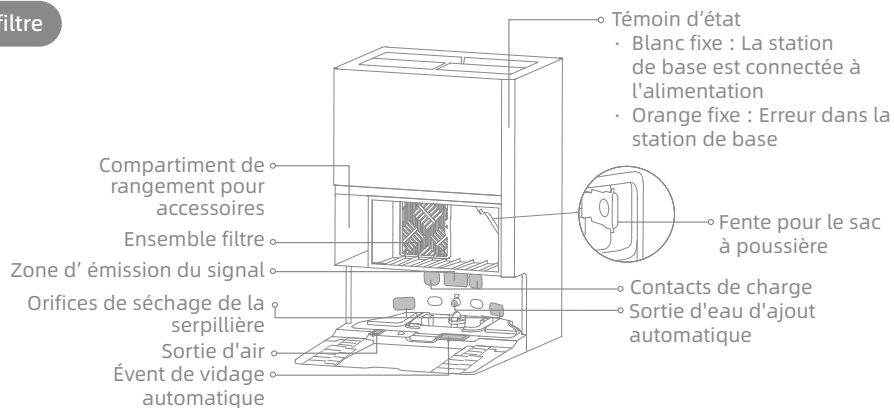

Avant l'utilisation

Préparer son intérieur

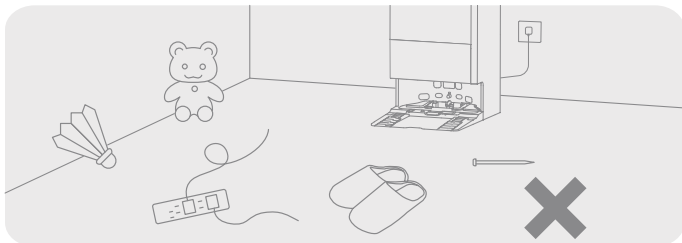

Avant de procéder au nettoyage, éloignez les objets instables, fragiles, précieux ou dangereux, et ramassez les câbles, les chiffons, les jouets, les objets durs et pointus qui se trouvent sur le sol, afin d'éviter que le robot ne les emmêle, ne les raye ou ne les renverse, ce qui entraînerait des pertes.

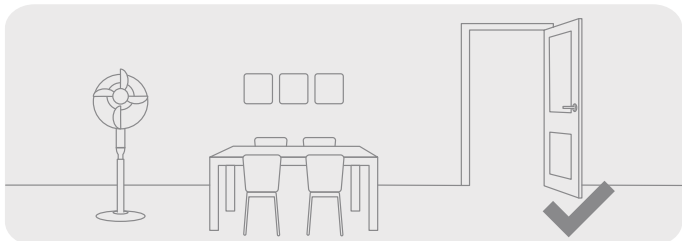

Ouvrez la porte de la pièce à nettoyer et placez les meubles dans un espace approprié pour laisser plus d'espace.

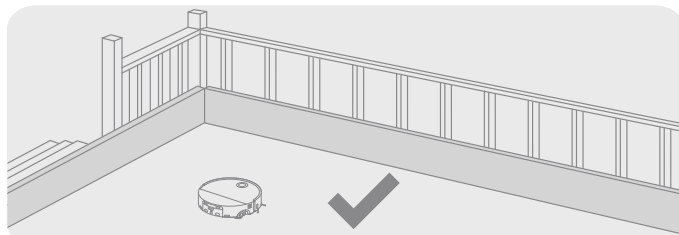

Le robot est équipé de capteurs de vide pour détecter les zones de dénivelé. Pour garantir un fonctionnement sûr et stable, l'utilisation de barrières physiques est recommandée afin d'éviter ces zones.

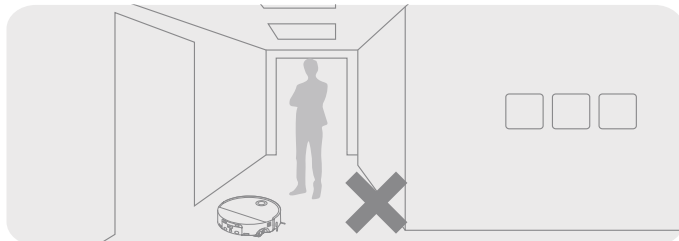

Pour permettre au robot de bien identifier les zones qui doivent être nettoyées, ne restez pas devant le robot, un seuil, un couloir ou des endroits étroits.

Avant l'utilisation

1. Placer la station d'accueil et la brancher sur une prise électrique

Placez la station d'accueil dans un endroit le plus dégagé possible et disposant d'un signal Wi-Fi satisfaisant. Libérez suffisamment d'espace, comme montré sur le schéma, et retirez tous les objets de la zone grisée. Insérez fermement le cordon d'alimentation dans la station d'accueil et branchez-le sur la prise jusqu'à ce que le voyant de la station d'accueil s'allume.

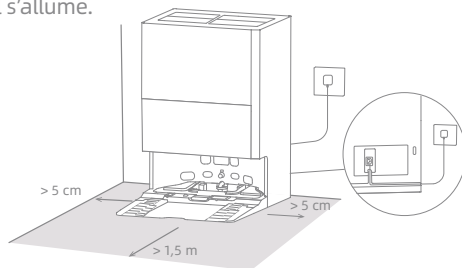

Remarque :

- Assurez-vous qu'aucun objet ne bloque la zone d'émission du signal.
- Il est recommandé de placer la station de base sur une surface dure plutôt que sur un tapis, car le tapis peut affecter le retour et la recharge du robot.

2. Installer la plaque d'extension de rampe et retirer les protections du robot

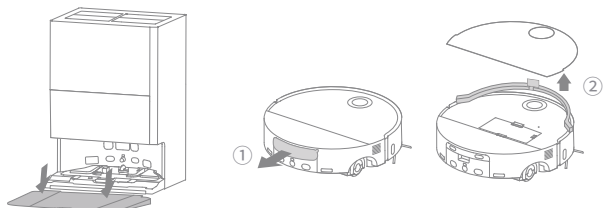

3. Connexion avec l'application MOVAhome

(1) Appuyez sur le bouton d'alimentation du robot et maintenez-le enfoncé pendant 3 secondes pour l'activer. Retirez le capot du robot et scannez le code QR sur le robot ou recherchez « MOVAhome » dans l'App Store pour télécharger et installer l'application.

(2) Ouvrez l'application MOVAhome, appuyez sur « Scanner le code QR pour se connecter », et scannez à nouveau le même code QR sur le robot pour ajouter l'appareil. Suivez les messages d'instructions pour terminer la connexion Wi-Fi.

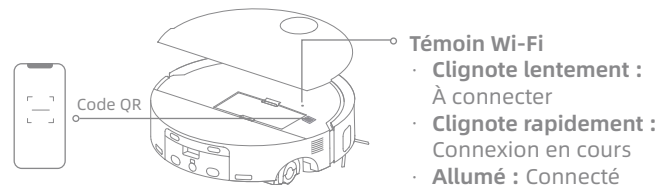

Remarque :

- Seul le réseau Wi-Fi 2,4 GHz est reconnu.
- Le logiciel d'application étant soumis à des mises à jour, les opérations réelles peuvent donc différer des instructions de ce manuel. Veuillez suivre les instructions selon la version actuelle de l'application.
- Si vous souhaitez réinitialiser le Wi-Fi, répétez l'étape (2) puis suivez les instructions pour terminer la connexion Wi-Fi.
- Pour déconnecter l'appareil du réseau Wi-Fi, appuyez sur le bouton de réinitialisation du robot et maintenez-le enfoncé pendant 3 secondes.

Avant l'utilisation

4. Connecter le robot à la station d'accueil

Après avoir mis le robot sous tension, placez-le sur la station de base avec l'unité de serpillière orientée vers la planche à laver. Une notification vocale est émise lorsque le robot est bien connecté à la station d'accueil. Une fois le robot complètement chargé, les indicateurs d'état sur le robot et sur la station de base resteront allumés pendant 10 minutes, puis diminueront en luminosité.

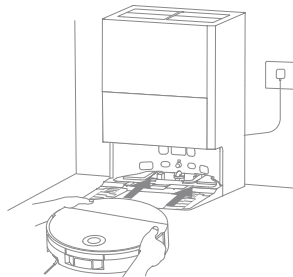

Remarque :

- Il est conseillé de charger complètement le robot avant la première utilisation. Quand le robot ne peut pas être activé lorsque la batterie est déchargée, connectez manuellement le robot à la station pour le recharger.

5. Verser l'eau dans le réservoir d'eau propre

Retirez le réservoir d'eau propre de la station d'accueil et remplissez-le d'eau propre. Puis remettez-le en place dans la station d'accueil.

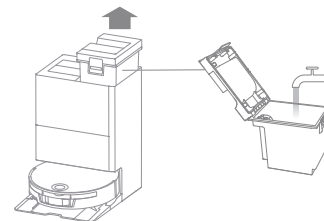

Remarque :

- Ne versez pas d'eau chaude dans le réservoir d'eau car cela peut le déformer.
- Le réservoir d'eau propre permet d'ajouter du liquide nettoyant (seule la solution nettoyante pour sol multi-surfaces de MOVA est autorisée). Pour obtenir plus de détails et pour effectuer vos achats, veuillez vous référer aux canaux officiels.
- Pour un réservoir d'eau propre plein (env. 5 L), ajouter 25 ml de solution de nettoyage (se référer à l'échelle graduée sur le bouchon du flacon).
- N'ajoutez pas de liquide ou de désinfectant autre que la solution de nettoyage approuvée pour éviter toute défaillance.

Mode d'emploi

Allumer/Éteindre

Appuyez sur le bouton d'alimentation du robot et maintenez-le enfoncé pendant 3 secondes pour l'allumer. L'indicateur d'état reste allumé. Ou, placez le robot sur la station d'accueil en alignant les contacts de charge du robot avec ceux de la station. Le robot s'allumera automatiquement pour commencer la charge. Pour éteindre le robot, éloignez-le de la station de base et maintenez le bouton d'alimentation  enfoncé pendant 3 secondes.

Cartographie rapide

Après avoir configuré le réseau pour la première fois, suivez les instructions de l'application pour créer rapidement une carte. Le robot commencera à cartographier sans nettoyage. Lorsque le robot retourne à la station d'accueil, le processus de cartographie est terminé et la carte sera automatiquement enregistrée.

Pause/Veille

Lorsque le robot fonctionne, appuyez sur n'importe quel bouton pour le mettre en pause.

Si le robot est mis en pause pendant plus de 10 minutes, il passe automatiquement en mode veille. Tous les indicateurs sur le robot s'éteindront. Appuyez sur n'importe quel bouton du robot, ou utilisez l'application pour réactiver le robot.

Remarque : Si le robot est en pause et placé sur la station d'accueil, le processus de nettoyage en cours prendra fin.

Reprise automatique du nettoyage

Si la batterie est trop faible, le robot retournera automatiquement à la station d'accueil pour se recharger. Une fois la batterie chargée au niveau approprié, il reprendra les tâches de nettoyage inachevées.

Remarque : Pour utiliser cette fonction, veuillez l'activer dans l'application.

Mode « Ne pas déranger (DND) »

Le mode DND est activé par défaut en usine. Vous pouvez utiliser l'application pour désactiver le mode. DND ou modifier la plage horaire du mode DND.

Remarque :

- Les tâches de nettoyage planifiées seront effectuées comme d'habitude pendant la période DND.
- Dans ce mode, vous pouvez choisir de reprendre le nettoyage, d'activer le dépoussiérage automatique et de réduire le volume de la voix dans la section Ne pas déranger de l'application.

Redémarrage du robot

Si le robot ne répond plus ou ne peut pas être éteint, appuyez sur le bouton d'alimentation et maintenez-le enfoncé pendant 10 secondes pour forcer l'arrêt. Ensuite, appuyez sur le bouton d'alimentation et maintenez-le enfoncé pendant 3 secondes pour allumer le robot.

Nettoyage localisé

Lorsque le verrouillage enfants est désactivé, appuyez sur le bouton  et maintenez le bouton enfoncé pour activer la fonction de nettoyage localisé. Dans ce mode, le robot nettoie une surface carrée de 1,5 × 1,5 mètres autour de lui, et retourne à son point de départ à la fin du nettoyage localisé.

Mode d'emploi

Aspiration et nettoyage

Remarque : Lors de la première utilisation du robot, il effectue la tâche « Aspiration et nettoyage » par défaut. Pour ajuster le mode de nettoyage, accédez aux paramètres du mode de nettoyage dans l'application et sélectionnez l'une des trois options supplémentaires suivantes : ① Aspiration ② Lavage ③ Lavage après aspiration

1. Commencer le nettoyage

Appuyez sur le bouton d'alimentation du robot ou utilisez l'application pour le faire démarrer à partir de la station d'accueil. Ensuite, le robot planifiera l'itinéraire de nettoyage optimal et effectuera la tâche de nettoyage en fonction de la carte créée.

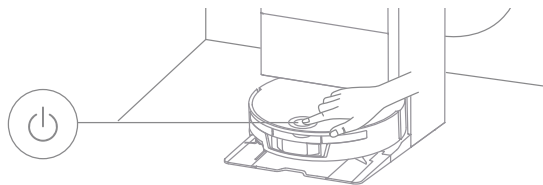

Remarque :

- Pour s'assurer que le robot retourne facilement à la station d'accueil après le nettoyage, il est recommandé de faire démarrer le robot à partir de la station d'accueil.
- La serpillière sera nettoyée avant que le robot ne commence à laver, veuillez patienter.
- Ne déplacez pas la station de base, le réservoir d'eau propre, le réservoir d'eau sale ou la planche à laver pendant toute utilisation.
- Le nettoyage à l'eau chaude peut être activé dans l'application pour les tâches de lavage de serpillière. Pour éviter les brûlures, ne touchez pas la sortie d'eau lorsque la fonction est activée.

2. Lavage automatique des serpillières

Lors du nettoyage, le robot retournera automatiquement à la station de base pour laver la serpillière en fonction de la fréquence de nettoyage de la serpillière spécifiée dans l'application. La station de base videra ou remplira automatiquement le réservoir d'eau du robot et le robot reprendra le nettoyage.

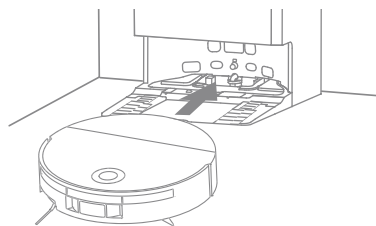

3. Videz automatiquement le compartiment à poussière, puis lavez et séchez la serpillière

Une fois que le robot a terminé une tâche de nettoyage et retourne à la station de base pour se recharger, la station de base commencera automatiquement à vider le compartiment à poussière, puis nettoiera et séchera la serpillière.

Remarque :

- Si la fonction de vidage automatique est désactivée dans l'application, la station d'accueil ne videra pas automatiquement le bac à poussière.
- La station d'accueil videra le bac à poussière en fonction du réglage défini dans l'application.

4. Nettoyage du réservoir d'eau usagée

Une fois que le robot a terminé sa tâche, veuillez nettoyer le réservoir d'eau usagée pour éviter toute odeur.

Entretien de routine

Pièces

Pour maintenir le robot en bon état, il est recommandé de se référer à l'utilisation des accessoires dans l'application ou au tableau suivant pour l'entretien de routine.

Entretien du robot	Fréquence d'entretien	Période de remplacement
Serpillière à rouleau	/	Tous les 1 à 3 mois
Filtre du bac à poussière	Toutes les 2 semaines	Tous les 3 à 6 mois
Évent de vidage automatique	Tous les mois	/
Capteurs		
Contacts de charge		
Fenêtre du pare-chocs		
Pare-chocs		
Brosse latérale	Nettoyez au besoin	Tous les 3 à 6 mois
Brosse principale		Tous les 6 à 12 mois
Entrée d'eau de remplissage automatique		/
Dessous du robot		
Bac à poussière		
Boîte d'eau sale du robot		
Roue omnidirectionnelle / Roue directionnelle / Roues principales		

Entretien de la station d'accueil	Fréquence d'entretien	Période de remplacement	
Sac à poussière	/	Tous les 2 à 4 mois	
Réservoir d'eau usagée	Après chaque utilisation	/	
Réservoir d'eau propre	Nettoyez au besoin		
Zone d'émission du signal de la station d'accueil	Tous les mois		
Contacts de charge			
Évent de vidage automatique			
Planche à laver	Nettoyez au besoin		
Mousse acoustique	Tous les 2 mois		
Inhibiteur de tartre	/		Tous les 18 à 36 mois

Remarque :

- La fréquence d'entretien et de remplacement dépend de l'utilisation. Si une exception se produit en raison de circonstances particulières, les pièces doivent être entretenues ou remplacées.

Entretien de routine

Planche à laver

1. Sortez le robot et retirez la planche à laver après la fin du nettoyage de la serpillière.

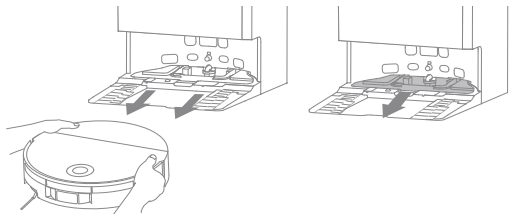

2. Rincez la planche à laver à l'eau claire puis essuyez-la.

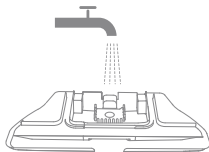

3. Inclinez la planche à laver sous le tube de vidange, alignez-la avec le clip, puis appuyez jusqu'à ce qu'elle s'enclenche.

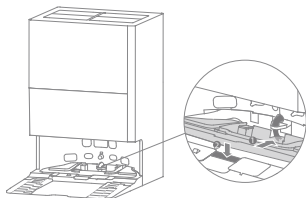

4. Utilisez l'application ou appuyez sur le bouton  pour ramener le robot à la station de base, ou remplacez le robot manuellement.

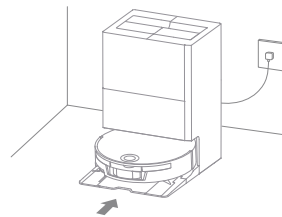

Réservoir d'eau usagée

1. Retirez le réservoir d'eau usagée, enlevez son couvercle et évacuez l'eau sale.

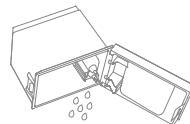

2. Rincez le réservoir d'eau sale à l'eau claire et utilisez un outil de nettoyage adapté pour nettoyer la paroi intérieure du réservoir d'eau sale.

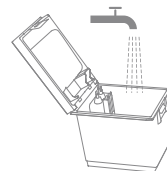

Remarque : La boule flottante dans le réservoir d'eau usagée est une pièce mobile. N'appliquez pas une force excessive lorsque vous la nettoyez pour ne pas l'endommager.

Entretien de routine

Sac à poussière

1. Retirez le couvercle du réservoir à poussière et jetez le sac à poussière.



Remarque : Tirez la poignée vers l'extérieur pour bien fermer le sac et empêcher la poussière et les débris de tomber accidentellement.

2. Retirez la poussière et les débris du filtre avec un chiffon sec.



3. Installez un nouveau sac à poussière.

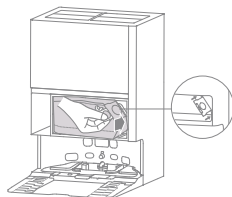

4. Réinstallez le couvercle du réservoir à poussière.

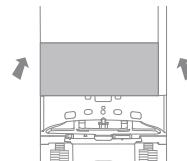

Mousse acoustique

1. Retirez le couvercle du réservoir à poussière, faites glisser l'ensemble filtre vers la droite et retirez-le, puis détachez la mousse acoustique.

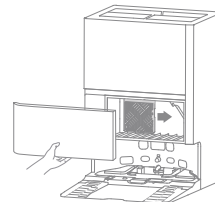

2. Pour la poussière légère, tapotez doucement la mousse pour éliminer les débris. Pour la poussière plus importante, rincez-la à l'eau claire et laissez-la sécher complètement à l'air libre.

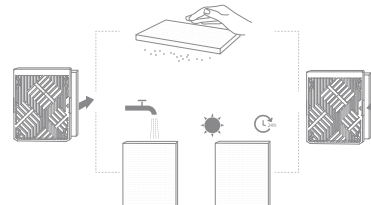

Entretien de routine

3. Réinsérez la mousse dans le filtre. Alignez et faites glisser à nouveau l'ensemble filtre en place comme indiqué sur l'illustration.

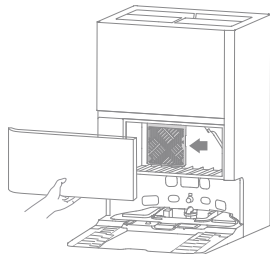

Brosse latérale

Dévissez la brosse latérale à l'aide d'un tournevis, retirez les poils de la brosse, puis revissez-la.

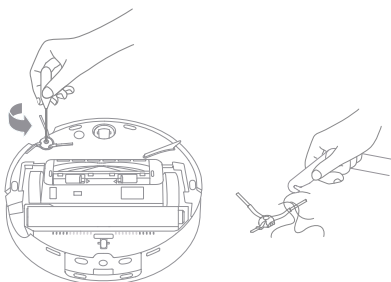

Brosse principale

1. Appuyez sur les clips de protection de brosse pour retirer la protection de brosse et soulevez la brosse hors du robot.

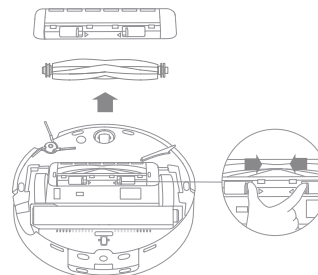

2. Retirez les couvercles de brosse aux deux extrémités de la brosse comme illustré sur la figure. Utilisez un outil de nettoyage approprié pour éliminer les poils emmêlés dans la brosse. Réinstallez les couvercles de brosse aux deux extrémités de la brosse, puis réinstallez la brosse. Poussez sur la protection de brosse pour la verrouiller en place.

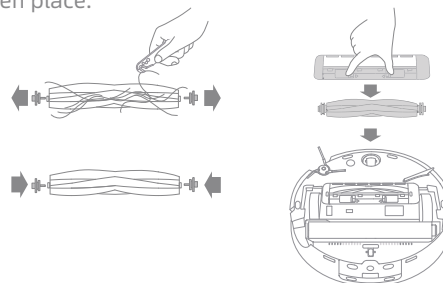

Entretien de routine

Filtre et bac à poussière

1. Ouvrez le capot du robot et appuyez sur la fixation de compartiment à poussière pour retirer celui-ci.

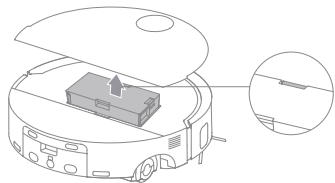

2. Retirez le filtre du bac à poussière et videz le bac.

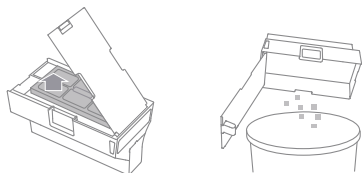

3. Tapotez doucement le panier du filtre pour enlever la saleté.

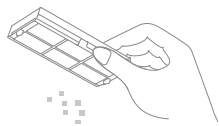

Remarque : N'essayez pas de nettoyer le filtre avec une brosse, les doigts ou des objets pointus pour éviter de l'endommager.

4. Rincez le bac à poussière et le filtre à l'eau et séchez-les complètement avant de les réinstaller.

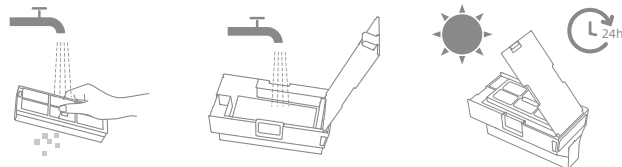

Remarque :

- Rincez le bac à poussière et le filtre uniquement à l'eau claire. N'utilisez aucun détergent.
- Utilisez le bac à poussière et le filtre uniquement lorsqu'ils sont complètement secs.

Boîte d'eau sale du robot

Appuyez sur les boutons de libération de la boîte d'eau sale et maintenez-les enfoncés pour le retirer. Videz l'eau sale. Rincez la boîte d'eau sale avec de l'eau propre, essuyez-la ou séchez-la, puis réinstallez-la dans le robot.

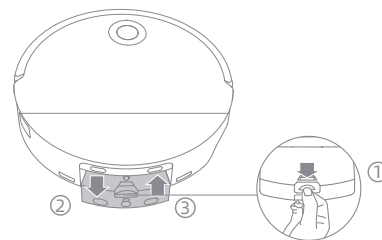

Entretien de routine

Module de serpillière

1. Appuyez sur le bouton de déverrouillage et soulevez lentement le module de serpillière pour retirer la serpillière à rouleau.

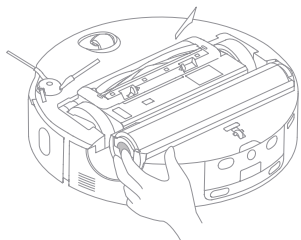

2. Une fois la serpillière à rouleau retirée, prenez un chiffon doux et sec et nettoyez le compartiment du module de serpillière ainsi que le filtre afin d'éviter tout blocage.

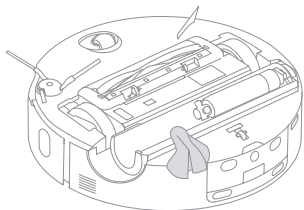

3. Après le nettoyage, réinsérez la serpillière à rouleau en la guidant dans son support et en appuyant sur le bouton de déverrouillage jusqu'à ce qu'elle s'enclenche.

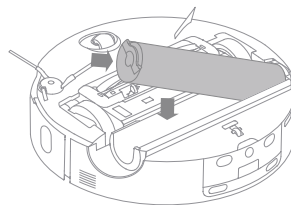

Roue omnidirectionnelle

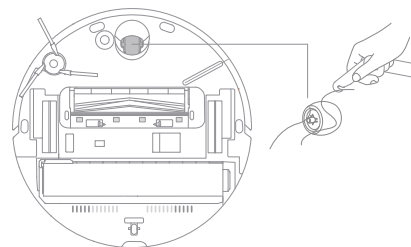

Remarque :

- Utilisez un outil tel qu'un petit tournevis pour séparer l'essieu et le pneu de la roue omnidirectionnelle. N'utilisez pas une force excessive.
- Rincez la roue omnidirectionnelle sous l'eau courante et remettez-la après l'avoir complètement séchée.

Entretien de routine

Capteurs du robot et pare-chocs

Essayez les capteurs du robot et le pare-chocs à l'aide d'un chiffon doux et sec, comme illustré ci-dessous :

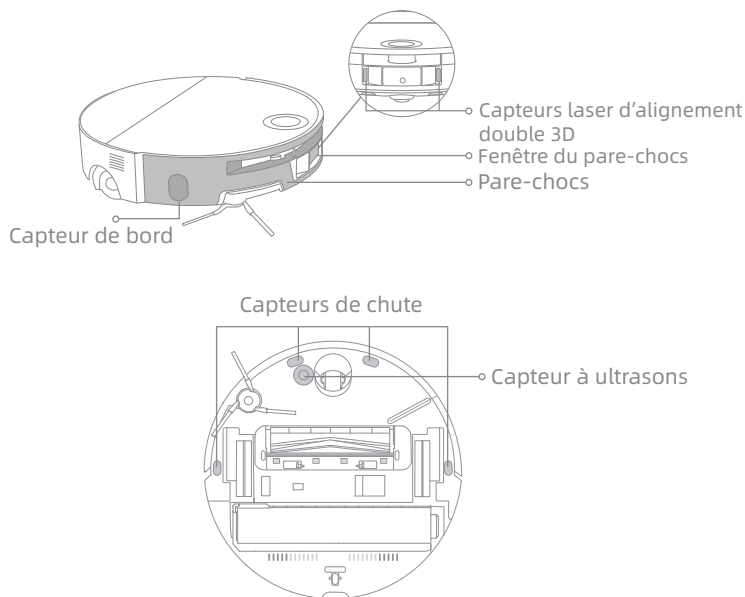

Remarque : Un chiffon humide peut endommager les éléments sensibles dans le robot et la station d'accueil. Veuillez utiliser un chiffon sec pour le nettoyage.

Événements de vidange automatique, les contacts de charge et la zone d'émission du signal

Nettoyez les événements de vidange automatique, les contacts de charge et la zone d'émission du signal avec un chiffon doux et sec.

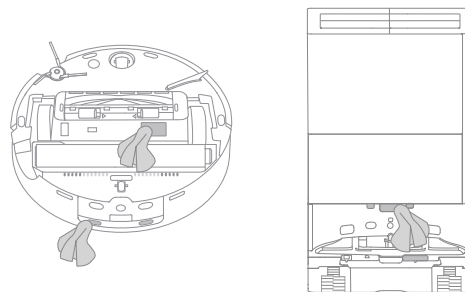

Batterie

Le robot contient une batterie lithium-ion haute performance. Assurez-vous que la batterie reste bien chargée pour une utilisation quotidienne afin de maintenir les performances optimales de la batterie. Si le robot n'est pas utilisé pendant une longue période, éteignez-le et rangez-le. Pour éviter tout risque de dommages lié à une décharge excessive, rechargez le robot au moins une fois tous les trois mois.

Dépannage

Problème	Solution
Le robot ne s'allume pas.	La batterie est faible. Rechargez la batterie sur la base et réessayez. La température de la batterie est trop basse ou trop élevée. Il est recommandé d'utiliser le robot dans des environnements dont la température ambiante est supérieure à 0 °C et inférieure à 40 °C.
Le robot ne se recharge pas.	La station d'accueil n'est pas connectée à l'alimentation, veuillez vous assurer que les deux extrémités de son cordon d'alimentation sont correctement branchées. Le contact entre les contacts de charge sur la station d'accueil et le robot est défaillant, veuillez nettoyer les contacts de charge. Vérifiez la présence d'objet étranger au niveau des connecteurs du robot et retirez-le le cas échéant.
Le robot ne se connecte pas au réseau Wi-Fi.	Le mot de passe du réseau Wi-Fi n'est pas correct. Assurez-vous que le mot de passe utilisé pour vous connecter à votre réseau Wi-Fi est correct. Le robot ne prend pas en charge la connexion Wi-Fi 5 GHz. Assurez-vous que le robot est relié à une connexion Wi-Fi 2,4 GHz. Le signal Wi-Fi est faible. Assurez-vous que le robot se trouve dans une zone avec une bonne couverture Wi-Fi. Le robot peut ne pas être prêt à être configuré. Veuillez quitter et rouvrir l'application, puis essayez à nouveau comme indiqué.
Le robot ne peut pas trouver la station d'accueil et y retourner.	La station d'accueil est déconnectée de l'alimentation ou déplacée lorsque le robot n'est pas dessus. Veuillez connecter la station d'accueil à l'alimentation électrique ou placer le robot sur la station d'accueil pour le charger. Il y a trop d'obstacles autour de la station d'accueil. Placez la station d'accueil dans une zone plus dégagée. Tout déplacement du robot peut entraîner son repositionnement, il recréera alors une carte s'il n'est pas correctement repositionné. Si le robot est trop éloigné de la station d'accueil, il peut ne pas revenir automatiquement à la station d'accueil lui-même, auquel cas vous devrez manuellement placer le robot sur la station d'accueil. Essayez la zone d'émission du signal sur la station d'accueil pour éliminer la poussière ou les débris.
Le robot reste bloqué devant la station d'accueil et ne peut pas retourner vers elle.	Vérifiez qu'il y a suffisamment d'espace des deux côtés ou devant la station de base pour éviter que le robot ne soit bloqué. L'itinéraire pour revenir se recharger est bloqué, par ex. la porte est fermée. Le robot peut glisser si le sol devant la station d'accueil est trop humide. Dans ce cas, nettoyez l'excès d'eau avant de réessayer. Il est recommandé de déplacer la station d'accueil dans un autre endroit et réessayez. Assurez-vous que la plaque d'extension de rampe est correctement installée.
Le robot ne s'éteint pas.	Le robot ne peut pas être désactivé lorsqu'il se recharge. Il est recommandé de déplacer le robot de la station de base, puis d'appuyer sur le bouton  et de le maintenir enfoncé pendant 3 secondes pour l'éteindre. Si le robot ne peut pas être éteint en effectuant l'étape 1, appuyez sur le bouton  et maintenez-le enfoncé pendant 10 secondes pour éteindre le robot de force. Si le problème persiste, contactez le service après-vente.
Le robot n'a pas trouvé les pièces à nettoyer.	Assurez-vous que la porte de chaque pièce à nettoyer est ouverte. La zone devant la pièce à nettoyer est peut-être glissante et mouillée, et le robot glisse et ne fonctionne pas normalement. Séchez le sol avant d'utiliser le robot.

Dépannage

La vitesse de charge est lente.	La charge complète du robot, lorsque le niveau de la batterie est bas, dure environ 3,5 heures. Si vous utilisez le robot à des températures en dehors de la plage indiquée, la vitesse de charge ralentira automatiquement pour prolonger l'autonomie de la batterie. Les contacts de charge sur le robot et la station d'accueil peuvent être sales, veuillez les essuyer avec un chiffon sec.
Le bruit augmente lors du fonctionnement du robot.	Vérifiez si le filtre du bac à poussière est bouché. Si c'est le cas, nettoyez-le ou remplacez-le. Un objet dur peut être coincé dans la brosse principale ou le bac à poussière. Vérifiez et retirez l'objet. La brosse principale ou la brosse latérale est peut-être bloquée. Vérifiez et retirez tous les objets étrangers. Passez le mode d'aspiration sur Standard ou Silencieux.
Le robot se déplace sans suivre l'itinéraire défini.	Les objets tels que cordons d'alimentation et pantoufles doivent être rangés avant d'utiliser le robot. Les surfaces mouillées et glissantes peuvent faire patiner la roue principale. Il est recommandé de sécher les endroits humides avant d'utiliser le robot. Essuyez la vitre de pare-chocs sur le robot avec un chiffon propre et doux pour le maintenir propre et dégagé.
Le robot ne reprend pas le nettoyage après la recharge.	Assurez-vous que le robot n'est pas programmé sur le mode Ne pas déranger (DND), ce qui peut l'empêcher de reprendre le nettoyage. Le robot ne reprendra pas le nettoyage après l'avoir placé manuellement sur la station d'accueil ou l'avoir envoyé se recharger via l'application ou le bouton  .
La station ne vide pas automatiquement le bac à poussière.	Vérifiez si le sac à poussière dans le bac à poussière est plein. Si le sac à poussière n'est pas plein, vérifiez si les événements de vidage automatique du robot, de la station d'accueil ou du bac à poussière ne sont pas obstrués. Si c'est le cas, dégagez la pièce bloquée.
Le niveau d'eau dans la planche à laver est anormal.	Vérifiez si le joint sur le réservoir d'eau usagée est desserré ou mal installé, et fixez-le à nouveau manuellement le cas échéant. Si le problème persiste, contactez l'équipe de service après-vente. Enfoncez légèrement le réservoir d'eau usagée pour vous assurer qu'il est correctement installé. Retirez la planche à laver et vérifiez si le tuyau d'eau sale est bouché, et nettoyez-le. Vérifiez la solution de nettoyage. N'ajoutez pas de liquide autre que la solution de nettoyage approuvée.
L'unité de serpillière ne se soulève pas normalement.	Veuillez retirer l'unité de serpillière pour vérifier la présence d'un corps étranger coincé à l'intérieur, et essayez de redémarrer le robot. Si le problème persiste, contactez l'équipe de service après-vente.
De l'eau est présente sous le réservoir d'eau propre ou autour du joint d'étanchéité.	Lorsque vous retirez le réservoir d'eau propre, de l'eau contenue dans le tuyau peut être présente sous le réservoir ou autour du joint d'étanchéité. Cela est normal. Veuillez essuyer à l'aide d'un chiffon sec.

Pour obtenir de l'aide, contactez-nous via <https://www.mova.tech>

Caractéristiques techniques

Robot

Modèle	RLZ12SE
Temps de charge	Environ 3,5 h
Tension nominale	14,4 V ---
Puissance nominale	75 W
Fréquence de fonctionnement	2400-2483,5 MHz
Puissance de sortie maximale	< 20 dBm

Station de base/station de recharge

Consommation électrique en mode arrêt : $\leq 0,3$ W

Consommation électrique en mode veille : $\leq 0,5$ W (dans les 15 minutes une fois que le robot a quitté la station de base/station de recharge)

Robot & station de base/station de recharge

L'équipement ne dispose pas d'un mode veille ou d'autres états équivalents en termes d'exigences de veille, de fonction de gestion de l'alimentation ou de capacité à désactiver les connexions au réseau sans fil en raison des besoins d'entretien de la batterie. La consommation d'énergie de l'équipement est susceptible d'être plus élevée que celle d'autres modèles d'équipement répondant à ces exigences fonctionnelles.

Station d'accueil

Modèle	RCZE0509
Entrée nominale	220-240 V \sim 50-60 Hz
Sortie nominale	20 V --- 2 A
Puissance nominale (pendant le vidage de la poussière)	700 W
Puissance nominale (pendant le nettoyage à l'eau chaude)	1160 W
Puissance nominale (pendant la charge et le séchage)	110 W

Dans des conditions normales d'utilisation, cet équipement doit être maintenu à une distance de séparation d'au moins 20 cm entre l'antenne et le corps de l'utilisateur.

Remarque :

- La puissance nominale (pendant le nettoyage à l'eau chaude) est déterminée par la valeur de puissance pendant la période représentative (température de l'eau à 25 °C).
- La puissance nominale (pendant la charge et le séchage) est déterminée par la valeur de puissance pendant la période de pleine charge.



FR

Cet appareil,
ses accessoires,
piles et cordons
se recyclent

REPRISE
À LA LIVRAISON

OU



OU

À DÉPOSER
EN DÉCHÈTERIE

Points de collecte sur www.quefairede mesdechets.fr
Privilégiez la réparation ou le don de votre appareil !

Caractéristiques techniques

Batterie au lithium-ion rechargeable

Modèle	R2412-4S2P-MMBK/R2412-4S2P-XDEV
Type	Li-ion
Nombre	1
Capacité nominale	4,8 Ah

Informations concernant les DEEE



Tous les produits portant ce symbole sont des déchets d'équipements électriques et électroniques (DEEE d'après la directive 2012/19/UE) qui ne doivent pas être mélangés avec les ordures ménagères non triées. Vous devez protéger la santé humaine et l'environnement en déposant votre équipement usagé dans un point de collecte prévu à cet effet pour le recyclage des déchets d'équipements électriques et électroniques, désigné par le gouvernement et les autorités locales. Des procédures d'élimination et de recyclage adéquates permettent d'éviter les effets nocifs sur l'environnement et la santé humaine. Veuillez contacter l'installateur ou les autorités locales pour plus d'informations sur le site, ainsi que les modalités et conditions des points de collecte de ce type.

Retrait et élimination de la batterie

La batterie lithium-ion intégrée contient des substances dangereuses pour l'environnement. Avant d'éliminer la batterie, assurez-vous qu'elle est enlevée par un technicien qualifié et déposée dans un centre de recyclage approprié.

- la batterie doit être retirée de l'appareil avant d'être mise au rebut ;
- l'appareil doit être débranché de la source d'alimentation lors du retrait de la batterie ;
- la batterie doit être mise au rebut en toute sécurité.

ATTENTION :

Avant d'enlever la batterie, débranchez l'appareil et déchargez au maximum la batterie.

Les batteries non utilisées doivent être mises au rebut dans un centre de recyclage approprié.

N'exposez pas la batterie à un environnement à haute température pour éviter les risques d'explosion.

En cas de mauvaise manipulation, du liquide peut s'échapper de la batterie. En cas de contact, rincez à l'eau et consultez un médecin.

Guide pour le retrait :

1. Retournez le robot, utilisez l'outil adapté pour retirer les vis à l'arrière du robot, puis enlevez le capot.
2. Débranchez les bornes entre la batterie et la carte de circuit imprimé pour retirer la batterie.

IT Informazioni sulla sicurezza

Per evitare scosse elettriche, incendi o lesioni causate da un uso improprio dell'apparecchio, leggere attentamente il manuale d'uso prima di utilizzare l'apparecchio e conservarlo per riferimenti futuri.

Restrizioni di utilizzo

- Questo prodotto non deve essere utilizzato da bambini di età inferiore a 8 anni o da persone con deficit fisici, sensoriali, intellettuali o con esperienza o conoscenze limitate senza la supervisione di un genitore o di un tutore per garantire un funzionamento sicuro ed evitare qualsiasi rischio. La pulizia e la manutenzione non devono essere eseguite da bambini senza supervisione.
- L'apparecchio deve essere utilizzato solo con l'alimentatore fornito in dotazione.
- Questo apparecchio contiene batterie che possono essere sostituite solo da personale specializzato.
- Liberare l'area da pulire. I bambini non devono giocare con l'apparecchio. Assicurarsi che bambini e animali domestici siano tenuti a distanza di sicurezza dal robot durante il suo funzionamento.
- Non installare, caricare o utilizzare l'apparecchio nei bagni o intorno alle piscine.
- Questo prodotto è destinato esclusivamente alla pulizia dei pavimenti in ambiente domestico. Non utilizzare all'aperto, su superfici non pavimentate o in ambienti commerciali o industriali.
- Assicurarsi che l'apparecchio funzioni correttamente in un ambiente adeguato. In caso contrario, non utilizzare l'apparecchio.
- Se il cavo di alimentazione è danneggiato, deve essere sostituito con un cavo o un gruppo speciale disponibile presso il produttore o il suo agente di assistenza.
- Non utilizzare il robot in un'area sospesa sopra il livello del suolo senza una barriera protettiva.
- Non posizionare il robot a testa in giù. Non utilizzare il coperchio del sensore LDS, il coperchio del robot o il paraurti come impugnatura del robot.
- Utilizzare il robot in ambienti con temperatura ambiente superiore a 0 °C e inferiore a 40 °C. Assicurarsi che non vi siano liquidi o sostanze appiccicose sul pavimento.
- Per evitare danni o danni da trascinamento, prima di mettere in funzione l'apparecchio, rimuovere tutti gli oggetti lasciati sul pavimento e i cavi o i fili di alimentazione che si trovano sul percorso di pulizia.
- Rimuovere gli oggetti fragili o piccoli dal pavimento per evitare che il robot li urti e li danneggi.
- Tenere capelli, dita e altre parti del corpo lontano dall'apertura di aspirazione del robot.
- Tenere lo strumento di pulizia fuori dalla portata dei bambini.
- Non mettere in funzione l'apparecchio in una stanza in cui dorme un neonato o un bambino.
- Non collocare bambini, animali domestici o altri oggetti sopra il robot, indipendentemente dal fatto che sia fermo o in movimento.

Informazioni sulla sicurezza

- Nel serbatoio dell'acqua pulita è possibile aggiungere solo acqua pulita e la soluzione detergente ufficialmente approvata. Non aggiungere altri liquidi come alcol o disinfettanti. Il rapporto tra la soluzione detergente e l'acqua pulita può essere controllato sul flacone della soluzione detergente. Tenere la soluzione detergente fuori dalla portata dei bambini.
- Non utilizzare il robot per pulire oggetti molto caldi. Non utilizzare il robot per raccogliere liquidi infiammabili o combustibili, gas corrosivi, acidi o solventi non diluiti.
- Non aspirare oggetti duri o taglienti. Non utilizzare l'apparecchio per raccogliere oggetti come sassi, grandi pezzi di carta o qualsiasi altro oggetto che possa intasare l'apparecchio.
- La spina deve essere rimossa dalla presa di corrente prima di procedere alla pulizia o alla manutenzione dell'apparecchio.
- Non pulire il robot o la stazione base con un panno bagnato e non sciacquarli con alcun liquido. Dopo aver pulito le parti lavabili, asciugarle completamente prima di reinstallarle e utilizzarle.
- Utilizzare questo prodotto in conformità alle istruzioni contenute nel manuale d'uso. Gli utenti sono responsabili di eventuali perdite o danni derivanti dall'uso improprio di questo prodotto.

Batterie e ricarica

- Non utilizzare batterie o stazioni base di parte terza. Il robot può essere utilizzato solo con la stazione base modello RCZE0509.
- La stazione base carica 8 batterie agli ioni di litio da 4800 mAh.
- Questa stazione base non può essere utilizzata per caricare batterie non ricaricabili. In caso contrario, la batteria agli ioni di litio potrebbe prendere fuoco.
- Non tentare di smontare, riparare o modificare da soli la batteria o la stazione base.
- Non collocare la stazione base vicino a una fonte di calore.
- Non utilizzare un panno o le mani bagnate per pulire i contatti di ricarica della stazione base.
- Non smaltire impropriamente le vecchie batterie. Le batterie non necessarie devono essere smaltite presso un centro di riciclo appropriato.
- Se il cavo di alimentazione è danneggiato o rotto, interrompere immediatamente l'uso e contattare il servizio di assistenza.
- Assicurarsi che il robot sia spento durante il trasporto e, se possibile, conservato nell'imballaggio originale.
- Se il robot non viene utilizzato per un tempo prolungato, ricaricarlo completamente, quindi spegnerlo e conservarlo in un luogo fresco e asciutto. Ricaricare il robot almeno una volta ogni 3 mesi per evitare di scaricare eccessivamente la batteria.

IT Informazioni sulla sicurezza

Informazioni sulla sicurezza del laser · Il sensore laser di questo prodotto è conforme alla norma IEC 60825-1:2014/EN 60825-1:2014/A11:2021 per i prodotti laser di Classe 1. Evitare il contatto diretto con gli occhi durante l'uso.

PRODOTTO LASER DI CLASSE 1

PRODOTTO LASER DI CONSUMO

EN 50689:2021



Solo per uso interno



Leggere il manuale dell'operatore

Con la presente, XingKuang Innovation Technology (Suzhou) Co., Ltd. dichiara che l'apparecchiatura radio tipo RLZ12SE è conforme alla direttiva 2014/53/UE.

Il testo completo della dichiarazione di conformità dell'UE è disponibile al seguente indirizzo internet: <https://www.mova.tech>

Per un manuale elettronico dettagliato, visitare il sito <https://www.mova.tech/pages/user-manuals-and-faqs>

Panoramica del prodotto

Robot

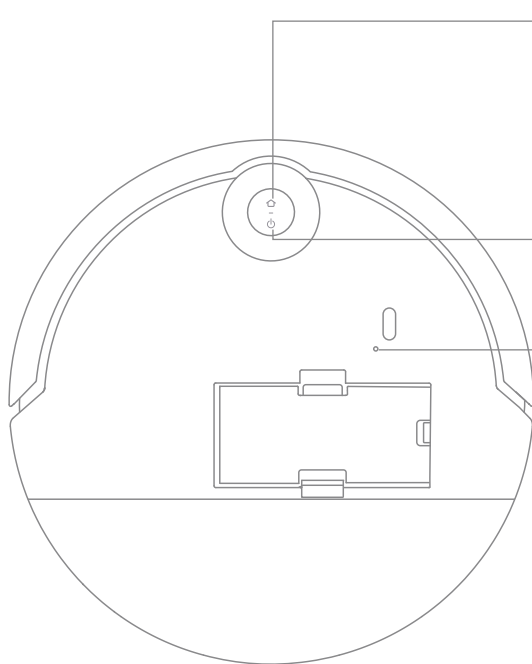

🏠 Pulsante Stazione

- Premere per rimandare il robot alla stazione base
- Il blocco bambini è attivo, tenere premuto per 3 secondi per disattivarlo
- Il blocco bambini non è attivo, tenere premuto per 3 secondi per attivare la funzione di pulizia localizzata

🔌 Pulsante di accensione/pulizia

- Tenere premuto per 3 secondi per accendere o spegnere il dispositivo
- Premere per avviare la pulizia dopo l'accensione del robot

🔄 Pulsante di ripristino/indicatore Wi-Fi

- Tenere premuto per 3 secondi per ristabilire le impostazioni di fabbrica

Indicatore di stato del pulsante

- Bianco fisso: Pulizia o ripulitura completata
- Bianco intermittente: In carica (non batteria scarica)
- Arancione fisso: Standby a batteria scarica o in pausa a batteria scarica
- Arancione lampeggiante: In carica (batteria scarica)
- Arancione lampeggiante: Errore

Nota:

- Premere un pulsante qualsiasi del robot per mettere in pausa il robot durante la pulizia o la ricarica.
- Il blocco bambini può essere attivato/disattivato tramite l'App MOVEhome.

Panoramica del prodotto

Robot e sensori

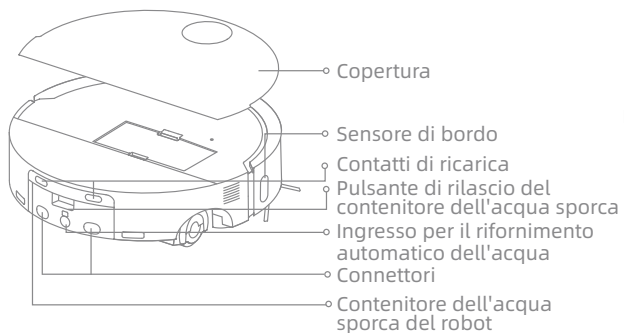
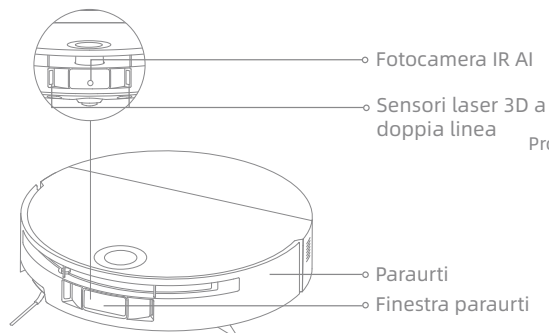

Robot e sensori

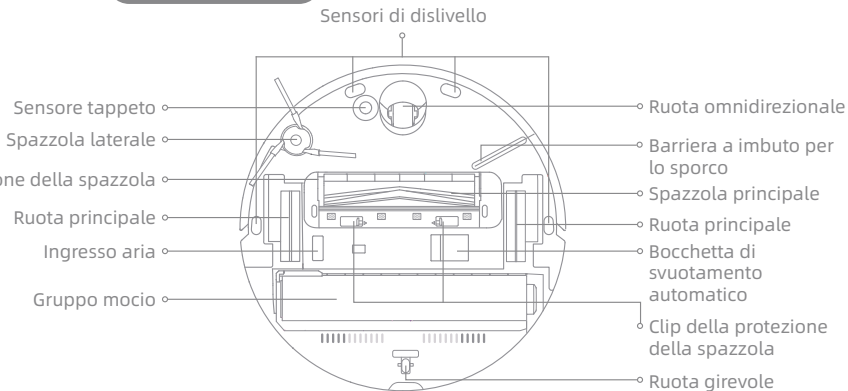

Gruppo mocio

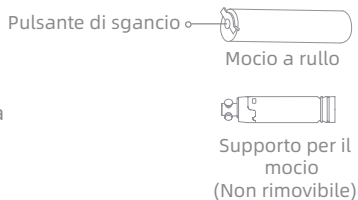

Contenitore della polvere

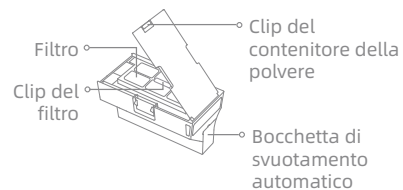

Panoramica del prodotto

Stazione base

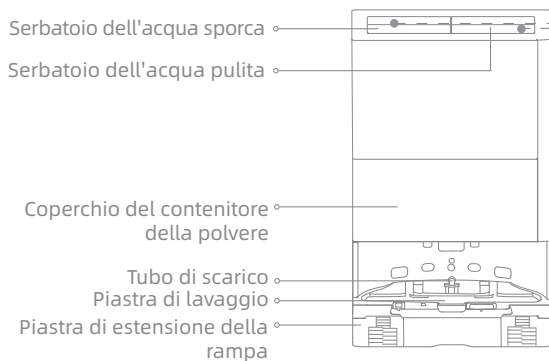

Serbatoio dell'acqua sporca

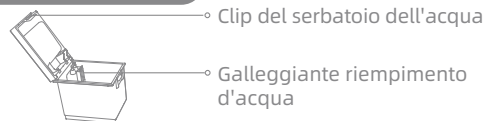

Serbatoio dell'acqua pulita



Gruppo del filtro



Filtro



Schiuma acustica

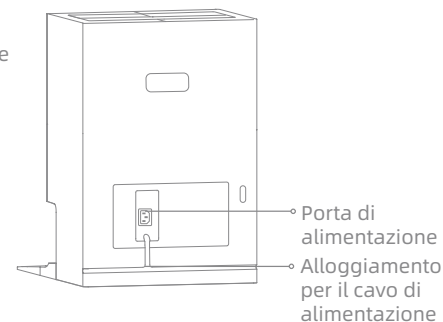
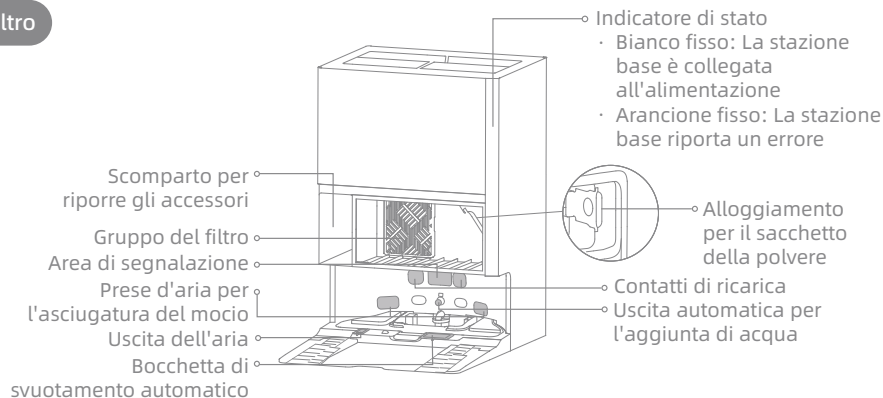

Prima dell'uso

Preparare la casa

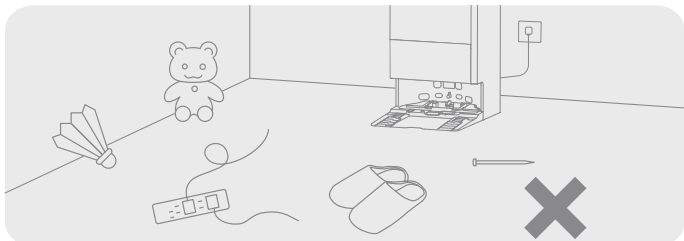

Prima di procedere alla pulizia, allontanare gli oggetti instabili, fragili, di valore o pericolosi e togliere i cavi, i panni, i giocattoli, gli oggetti duri e gli oggetti appuntiti che si trovano a terra, per evitare che il robot possa impigliarsi, graffiarsi o rovesciarsi e causare danni.

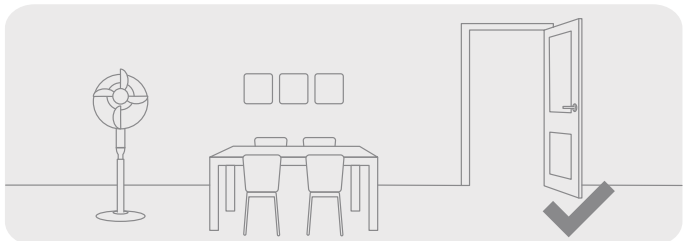

Aprire la porta della stanza da pulire e sistemare i mobili al loro posto per lasciare più spazio.

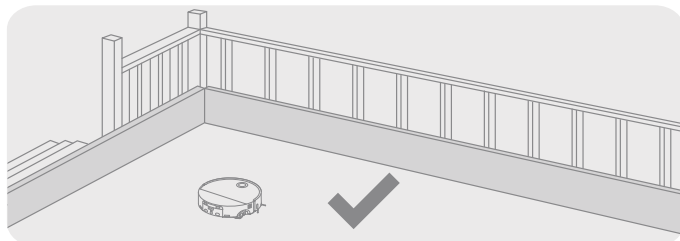

Il robot è dotato di sensori di dislivello per rilevare le aree di dislivello circostanti. Al fine di garantire un funzionamento sicuro e stabile, si raccomanda l'uso di barriere fisiche per evitare le zone di dislivello.

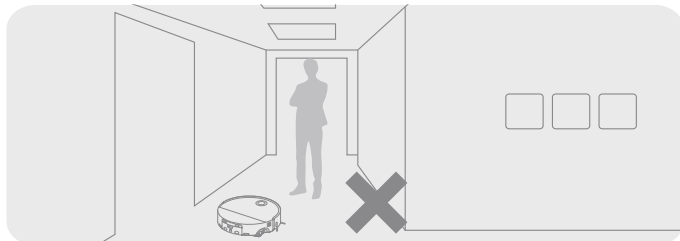

Per evitare che il robot non riconosca le aree da pulire, non sostare davanti al robot, alle soglie, ai corridoi o ai luoghi angusti.

Prima dell'uso

1. Posizionare la stazione base e collegarla a una presa elettrica

Collocare la stazione base in una posizione il più possibile aperta e con un buon segnale Wi-Fi. Lasciare uno spazio sufficiente come mostrato nella figura e rimuovere gli oggetti nell'area ombreggiata. Inserire saldamente il cavo di alimentazione nella stazione base e collegarlo a una presa elettrica finché l'indicatore della stazione base non si accende.

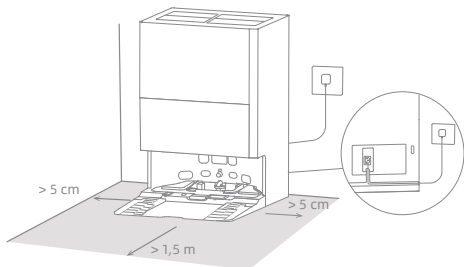

Nota:

- Assicurarsi che nessun oggetto possa bloccare l'area di segnalazione.
- Si consiglia di posizionare la stazione base su una superficie rigida anziché su un tappeto, poiché quest'ultimo potrebbe influire sul ritorno e sulla ricarica del robot.

2. Installare la piastra di estensione della rampa e rimuovere le protezioni del robot

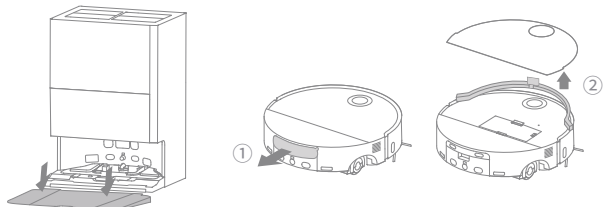

3. Collegare con l'App MOVAhome

(1) Tenere premuto il pulsante di accensione sul robot per 3 secondi per accenderlo. Rimuovere il coperchio del robot e scansionare il codice QR sul robot, oppure cercare "MOVAhome" nell'App Store per scaricare e installare l'app.

(2) Aprire l'app MOVAhome, toccare "Scansiona il codice QR per connetterti" e scansionare nuovamente lo stesso codice QR sul robot per aggiungere il dispositivo. Seguire le istruzioni per completare la connessione Wi-Fi.

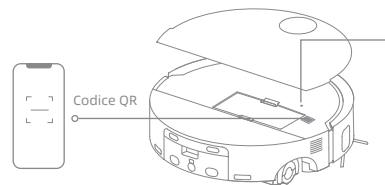

Indicatore Wi-Fi

- **Lampeggia lentamente:** Da connettere
- **Lampeggia rapidamente:** Connessione in corso
- **Fisso:** Connesso

Nota:

- È supportato solo il Wi-Fi a 2,4 GHz.
- A causa degli aggiornamenti del software dell'app, le operazioni effettive potrebbero differire dalle indicazioni contenute nel presente manuale. Seguire le istruzioni in base alla versione attuale dell'app.
- Per ripristinare il Wi-Fi, ripetere il passo (2) e seguire le istruzioni per completare la connessione Wi-Fi.
- Per scollegare il dispositivo dalla rete Wi-Fi, tenere premuto il pulsante di Ripristino sul robot per 3 secondi.

Prima dell'uso

4. Collegare il robot alla stazione base

Dopo aver acceso il robot, posizionarlo sulla stazione base con il gruppo lavapavimenti rivolto verso il vassoio di lavaggio. Quando il robot si connette con successo alla stazione base, viene emessa una notifica vocale. Dopo che il robot è stato completamente caricato, gli indicatori di stato sul robot e sulla stazione base rimarranno accesi per 10 minuti e poi si spegneranno.

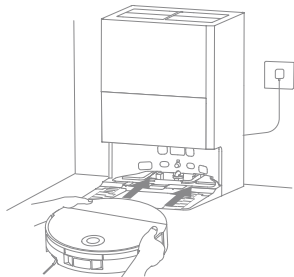

Nota:

- Si raccomanda di caricare completamente il robot prima del suo primo utilizzo. Se non è possibile accendere il robot dopo l'esaurimento della batteria, collegare manualmente il robot alla stazione per caricarlo.

5. Aggiungere acqua al serbatoio dell'acqua pulita

Estrarre il serbatoio dell'acqua pulita dalla stazione base e riempirlo con acqua pulita. Quindi reinserirlo nella stazione base.

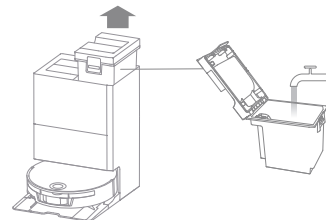

Nota:

- Non aggiungere acqua calda nel serbatoio dell'acqua per evitare che il serbatoio si deformi.
- Il serbatoio dell'acqua pulita supporta l'aggiunta di liquido detergente (è consentita solo la soluzione detergente per pavimenti multisuperficie MOVA). Per maggiori dettagli e acquisti, consultare i canali ufficiali.
- Per riempire completamente il serbatoio dell'acqua pulita (circa 5 l), aggiungere 25 ml di soluzione detergente (fare riferimento alla scala riportata sul tappo della bottiglia).
- Per evitare malfunzionamenti, non aggiungere disinfettanti o liquidi diversi dalla soluzione detergente ufficialmente approvata.

Modalità d'utilizzo

Accensione/spegnimento

Tenere premuto il pulsante di accensione per 3 secondi per accendere il robot. La spia di alimentazione rimane accesa. In alternativa, posizionare il robot sulla stazione base allineando i contatti di ricarica del robot con quelli della stazione base; il robot si accenderà automaticamente e inizierà la ricarica. Per spegnere il robot, allontanarlo dalla stazione base e tenere premuto il pulsante di accensione  per 3 secondi.

Mappatura veloce

Dopo aver configurato la rete per la prima volta, seguire le istruzioni dell'App per creare rapidamente una mappa. Il robot inizierà a tracciare una mappa senza pulire. Quando il robot torna alla stazione base, il processo di mappatura è stato completato e la mappa viene salvata automaticamente.

Pausa/Riposo

Quando il robot è in funzione, premere un pulsante qualsiasi per metterlo in pausa.

Se il robot rimane in pausa per più di 10 minuti, entra automaticamente in modalità di riposo. Tutti gli indicatori del robot si spengono. Premere un pulsante qualsiasi del robot o utilizzare l'app per attivarlo.

Nota: Se il robot viene messo in pausa e posizionato sulla stazione di ricarica, il compito di pulizia in corso viene interrotto.

Ripresa automatica della pulizia

Se la batteria è troppo scarica, il robot torna automaticamente alla stazione base per ricaricarsi. Dopo aver caricato la batteria al livello appropriato riprenderà le operazioni di pulizia incomplete.

Nota: Per utilizzare questa funzione, abilitarla nell'app.

Modalità Non disturbare (DND)

La modalità DND è attivata per impostazione predefinita in fabbrica. Con l'app è possibile disattivare la modalità DND o modificare il periodo di DND.

Nota:

- Le attività di pulizia programmate saranno eseguite come di consueto durante il periodo di DND.
- In questa modalità, selezionare se riprendere la pulizia, attivare la raccolta automatica della polvere e abbassare il volume della voce nella sezione Non disturbare dell'app.

Riavvio del robot

Se il robot smette di rispondere o non può essere spento, tenere premuto il pulsante di accensione per 10 secondi per spegnerlo forzatamente. Quindi tenere premuto il pulsante di accensione per 3 secondi per accendere il robot.

Pulizia localizzata

Quando il blocco bambini è disattivato, tenere premuto il pulsante  per attivare la modalità di pulizia localizzata. In questa modalità, il robot pulisce un'area quadrata di 1,5 × 1,5 metri intorno a sé e torna al punto di partenza una volta completata la pulizia localizzata.

Modalità d'utilizzo

Aspirazione e lavaggio

Nota: Quando si utilizza il robot per la prima volta, il robot si imposta automaticamente sulla modalità "Aspira e lava". Per regolare la modalità di pulizia, andare alle impostazioni della modalità di pulizia nell'app e selezionare una delle tre opzioni aggiuntive seguenti: ① Aspirazione ② Lavaggio ③ Lavaggio dopo aspirazione

1. Avvio della pulizia

Premere il pulsante di accensione sul robot, oppure utilizzare l'app per far partire il robot dalla stazione base. Quindi il robot pianifica il percorso di pulizia ottimale ed esegue l'operazione di pulizia in base alla mappa creata.

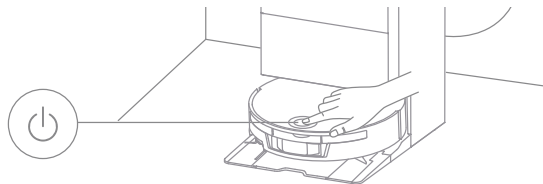

Nota:

- Per garantire che il robot torni facilmente alla stazione base dopo la pulizia, si raccomanda di far partire il robot dalla stazione base.
- I tamponi del mocio verranno puliti prima che il robot inizi a pulire, attendere pazientemente.
- Non spostare la stazione base, il serbatoio dell'acqua pulita, il serbatoio dell'acqua sporca o la piastra di lavaggio durante il funzionamento.
- La pulizia con acqua calda può essere attivata nell'app per le attività di pulizia del tampone del mocio. Per evitare scottature, non toccare l'uscita dell'acqua quando la funzione è attiva.

2. Lavaggio automatico del mocio

Durante la pulizia, il robot torna automaticamente alla stazione base per lavare il tampone del mocio in base alla frequenza di pulizia dello stesso specificata nell'App. La stazione base svuoterà o riempirà automaticamente il serbatoio dell'acqua del robot e quest'ultimo riprenderà le operazioni di pulizia.

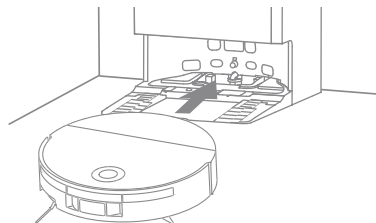

3. Svuota automaticamente il contenitore della polvere e lava e asciuga il tampone del mocio

Dopo che il robot ha terminato un'attività di pulizia e torna alla stazione base per ricaricarsi, la stazione base svuota automaticamente il contenitore della polvere, quindi pulisce e asciuga il tampone del mocio.

Nota:

- Se la funzione di svuotamento automatico è disattivata nell'app, la stazione base non svuoterà automaticamente il contenitore della polvere.
- La stazione base svuoterà il contenitore della polvere in base alle impostazioni dell'app.

4. Pulire il serbatoio dell'acqua sporca

Dopo che il robot ha completato il suo compito, è opportuno pulire il serbatoio dell'acqua sporca per evitare qualsiasi odore.

Manutenzione ordinaria

Parti di ricambio

Per mantenere il robot in buone condizioni, si raccomanda di fare riferimento all'utilizzo degli accessori nell'app o alla tabella seguente per la manutenzione ordinaria.

Manutenzione del robot	Frequenza di manutenzione	Periodo di sostituzione
Mocio a rullo	/	Ogni 1-3 mesi
Filtro del contenitore della polvere	Ogni 2 settimane	Ogni 3-6 mesi
Bocchetta di svuotamento automatico	Ogni mese	/
Sensori		
Contatti di ricarica		
Finestra paraurti		
Paraurti		
Spazzola laterale	Pulire se necessario	Ogni 3-6 mesi
Spazzola principale		Ogni 6-12 mesi
Ingresso per il rifornimento automatico dell'acqua		/
Fondo del robot		
Contenitore della polvere		
Contenitore dell'acqua sporca del robot		
Ruota omnidirezionale/Ruota girevole/Ruota principale		

Manutenzione della stazione base	Frequenza di manutenzione	Periodo di sostituzione
Sacchetto per la polvere	/	Ogni 2-4 mesi
Serbatoio dell'acqua sporca	Dopo ogni utilizzo	/
Serbatoio dell'acqua pulita	Pulire se necessario	
Area di segnalazione della stazione base	Ogni mese	
Contatti di ricarica		
Bocchetta di svuotamento automatico		
Piastra di lavaggio	Pulire se necessario	
Schiuma acustica	Ogni 2 mesi	
Inibitore delle incrostazioni	/	

Nota:

- La frequenza della manutenzione e della sostituzione dipende dall'uso effettivo. Se si verifica un'eccezione dovuta a circostanze particolari, si consiglia una manutenzione o una sostituzione tempestiva.

Manutenzione ordinaria

Piastra di lavaggio

1. Al termine della pulizia del tampone del mocio, estrarre il robot e rimuovere la piastra di lavaggio.

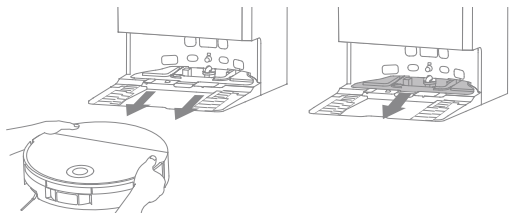

2. Sciacquare la piastra di lavaggio con acqua pulita e asciugarla.

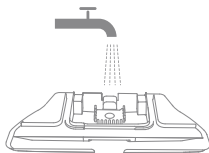

3. Inclinare la piastra di lavaggio sotto il tubo di scarico, allinearla con la clip e premere fino a quando non scatta in posizione.

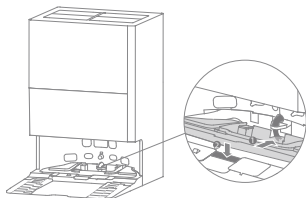

4. Utilizzare l'app o premere il pulsante  per riportare il robot alla stazione base, oppure rimetterlo a posto manualmente.

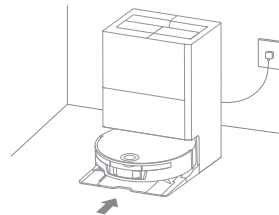

Serbatoio dell'acqua sporca

1. Rimuovere il serbatoio dell'acqua sporca, aprire il coperchio e versare l'acqua.

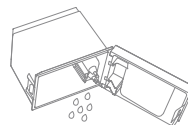

2. Sciacquare il serbatoio dell'acqua sporca con acqua pulita e utilizzare uno strumento di pulizia adatto per pulire la parete interna del serbatoio.

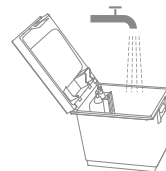

Nota: La sfera del galleggiante nel serbatoio dell'acqua sporca è una parte mobile. Non applicare troppa forza durante la pulizia per evitare di danneggiarla.

Manutenzione ordinaria

Sacchetto per la polvere

1. Rimuovere il coperchio del contenitore della polvere e gettare il sacchetto della polvere.



Nota: Tirando verso l'esterno la maniglia, il sacchetto viene sigillato per evitare che polvere e detriti cadano accidentalmente.

2. Rimuovere la polvere e i detriti dal filtro con un panno asciutto.



3. Installare un nuovo sacchetto della polvere.

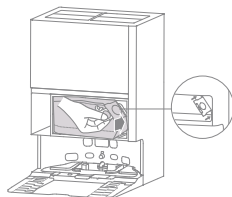

4. Reinstallare il coperchio del contenitore della polvere.

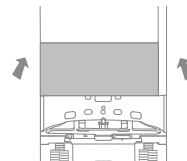

Schiuma acustica

1. Rimuovere il coperchio del contenitore della polvere, far scorrere il gruppo del filtro verso destra e rimuoverlo, quindi staccare la schiuma acustica.

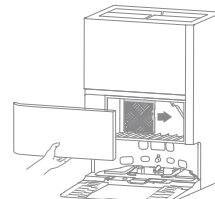

2. In caso di polvere leggera, picchiettare delicatamente la schiuma per rimuovere i detriti. In caso di forte sporco, sciacquarla con acqua pulita e lasciarla asciugare completamente all'aria.

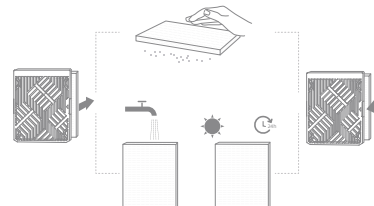

Manutenzione ordinaria

3. Reinscrivere la schiuma nel filtro. Allineare e far scorrere il gruppo del filtro nella sua sede come mostrato nella figura.

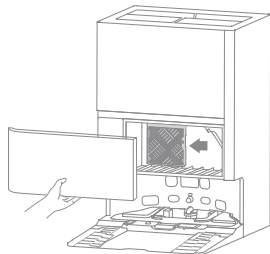

Spazzola laterale

Svitare la spazzola laterale con un cacciavite, pulire i peli dalla spazzola e riavvitare.

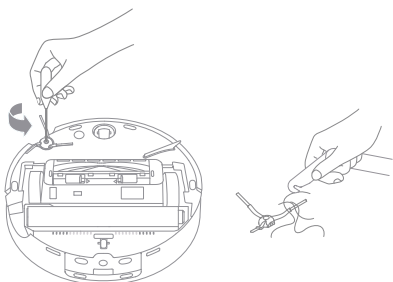

Spazzola principale

1. Premere i fermi della protezione della spazzola verso l'interno per rimuoverla e sollevare la spazzola dal robot.

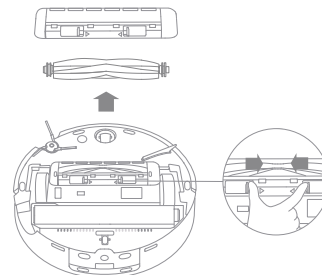

2. Estrarre i coperchi delle spazzole su entrambe le estremità, come mostrato in figura. Utilizzare un utensile di pulizia adatto per rimuovere i peli impigliati nella spazzola. Reinstallare i coperchi delle spazzole su entrambe le estremità della spazzola, e poi la spazzola. Premere sulla protezione della spazzola per bloccarla in sede.

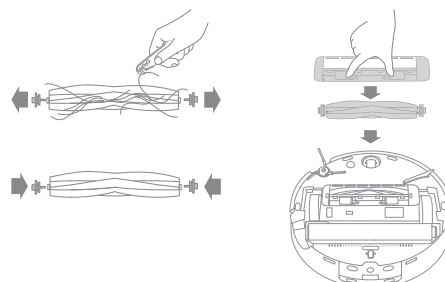

Manutenzione ordinaria

Contenitore della polvere e filtro

1. Rimuovere il coperchio del robot e premere la clip del contenitore della polvere per rimuoverlo.

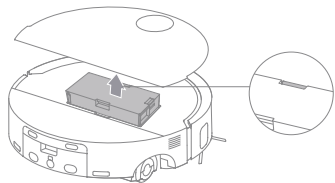

2. Rimuovere il filtro del contenitore della polvere e svuotare il contenitore.

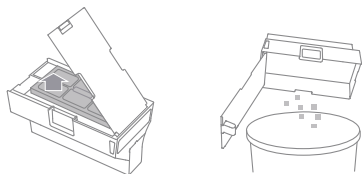

3. Picchiare delicatamente il cestello del filtro per rimuovere lo sporco.

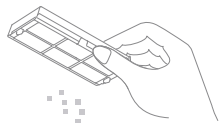

Nota: Non tentare di pulire il filtro con spazzole, dita o oggetti appuntiti per evitare di danneggiarlo.

4. Sciacquare il contenitore della polvere e il filtro con acqua e asciugarli completamente prima di rimontarli.

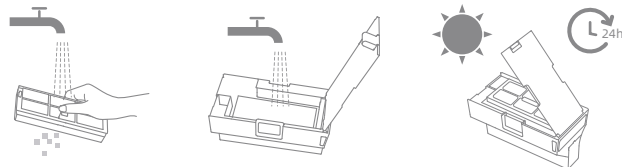

Nota:

- Sciacquare il contenitore della polvere e il filtro solo con acqua pulita. Non utilizzare alcun detergente.
- Utilizzare il contenitore della polvere e il filtro solo quando sono completamente asciutti.

Contenitore dell'acqua sporca del robot

Tenere premuti i pulsanti di rilascio del contenitore dell'acqua sporca per rimuoverlo. Eliminare l'acqua sporca. Sciacquare il contenitore dell'acqua sporca con acqua pulita, asciugarlo o farlo asciugare, quindi reinstallarlo nel robot.

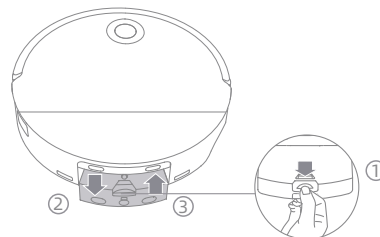

Manutenzione ordinaria

Gruppo mocio

1. Premere il pulsante di sblocco e sollevare lentamente il gruppo mocio per estrarre il rullo.

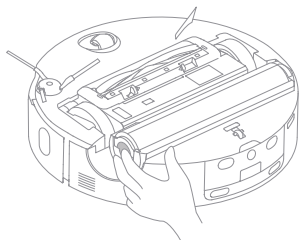

2. Una volta estratto il rullo, prendere un panno morbido e asciutto e pulire il vano del gruppo mocio e il filtro per evitare ostruzioni.

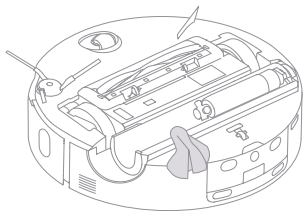

3. Al termine della pulizia, reinserire il rullo facendolo passare attraverso il supporto e premendo il pulsante di sblocco finché non scatta in posizione.

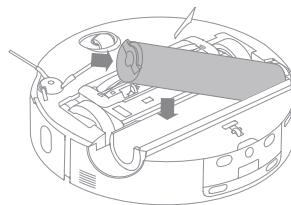

Ruota omnidirezionale

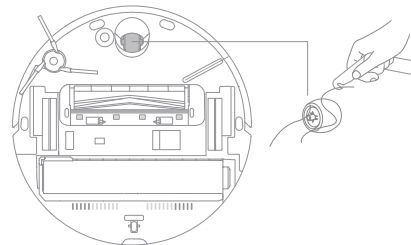

Nota:

- Utilizzare un utensile, ad esempio un piccolo cacciavite, per separare l'asse e il pneumatico della ruota omnidirezionale. Non usare una forza eccessiva.
- Sciacquare la ruota omnidirezionale sotto l'acqua corrente e rimontarla dopo averla asciugata completamente.

Manutenzione ordinaria

Sensori del robot e paraurti

Pulire i sensori del robot e il paraurti con un panno morbido e asciutto, come mostrato nella figura sotto:

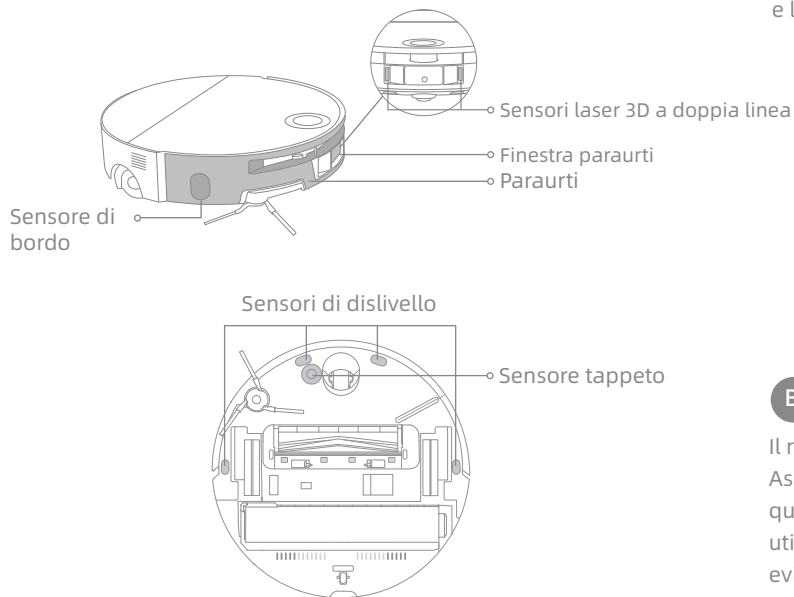

Bocchette di svuotamento automatico, contatti di ricarica e area di segnalazione

Pulire le bocchette di svuotamento automatico, i contatti di ricarica e l'area di segnalazione con un panno morbido e asciutto.

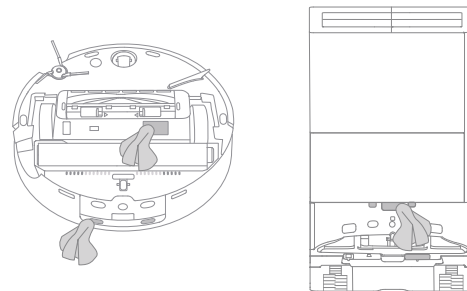

Batteria

Il robot contiene una batteria agli ioni di litio ad alte prestazioni. Assicurarsi che la batteria rimanga ben carica durante l'uso quotidiano per mantenere prestazioni ottimali. Se il robot non viene utilizzato per un tempo prolungato, spegnerlo e metterlo via. Per evitare danni dovuti a scariche eccessive, caricare il robot almeno una volta ogni tre mesi.

Nota: Un panno bagnato può danneggiare gli elementi sensibili del robot e della stazione base. Per la pulizia utilizzare un panno asciutto.

Risoluzione dei problemi

Problema	Soluzione
Non è possibile accendere il robot.	La batteria è scarica. Ricaricare il robot sulla base e riprovare. La temperatura della batteria è troppo bassa o troppo alta. Si raccomanda di utilizzare il robot a una temperatura superiore a 0 °C e inferiore a 40 °C.
Non è possibile ricaricare il robot.	La stazione base non è collegata all'alimentazione, accertarsi che entrambe le estremità del cavo di alimentazione siano collegate correttamente. Il contatto tra i contatti di ricarica della stazione base e il robot è insufficiente; pulire i contatti di ricarica. Verificare la presenza di oggetti estranei sui connettori del robot ed eventualmente rimuoverli.
Il robot non riesce a connettersi al Wi-Fi.	La password della rete Wi-Fi non è corretta. Assicurarsi che la password utilizzata per la connessione alla rete Wi-Fi sia corretta. Il robot non supporta una connessione Wi-Fi a 5 GHz. Assicurarsi che il robot sia collegato a una connessione Wi-Fi a 2,4 GHz. Il segnale Wi-Fi è debole. Assicurarsi che il robot si trovi in un'area con una buona copertura Wi-Fi. Il robot potrebbe non essere pronto per essere configurato. Uscire e rientrare nell'app, quindi riprovare come indicato.
Il robot non riesce a trovare e a tornare alla stazione base.	La stazione base è stata scollegata dall'alimentazione o spostata mentre il robot non era su di essa. Collegare la stazione base all'alimentazione o di posizionare il robot sulla stazione base per caricarlo. Ci sono troppi ostacoli intorno alla stazione base. Posizionare la stazione base in un'area più aperta. Lo spostamento del robot può provocare il suo riposizionamento e, se il riposizionamento non riesce, il robot ricrea una mappa. Se il robot è troppo lontano dalla stazione base, potrebbe non essere in grado di tornare automaticamente da solo, nel qual caso sarà necessario posizionare manualmente il robot sulla stazione base. Pulire l'area di segnalazione della stazione base per rimuovere polvere o detriti.
Il robot si blocca davanti alla stazione base e non può tornare indietro.	Verificare se lo spazio a disposizione su entrambi i lati o davanti alla stazione base è sufficiente per evitare che il robot venga bloccato. Il percorso di ritorno alla carica è bloccato, ad esempio la porta è chiusa. Il robot può scivolare se il pavimento davanti alla stazione base è troppo bagnato. In tal caso, pulire l'acqua in eccesso prima di riprovare. Si consiglia di spostare la stazione base in un altro luogo e riprovare. Assicurarsi che la piastra di estensione della rampa sia installata correttamente.
Non è possibile spegnere il robot.	Il robot non può essere spento quando è in carica. Si consiglia di spostare il robot dalla stazione base, quindi tenere premuto il tasto  per 3 secondi per spegnerlo. Se non è possibile spegnere il robot eseguendo il punto 1, tenere premuto il pulsante  per 10 per spegnere forzatamente il robot. Se il problema persiste, contattare il servizio post-vendita.
Il robot non trova le stanze da pulire.	Assicurarsi che le porte delle stanze da pulire siano aperte. Il luogo antistante la stanza da pulire potrebbe essere bagnato e scivoloso, causando lo scivolamento del robot e un funzionamento anomalo. Prima di utilizzare il robot, provare ad asciugare il pavimento.

Risoluzione dei problemi

Problema	Soluzione
La velocità di ricarica è lenta.	La ricarica completa del robot richiede circa 3,5 ore quando la batteria è scarica. Se si utilizza il robot a temperature che non rientrano nell'intervallo specificato, la velocità di ricarica rallenterà automaticamente per prolungare la durata della batteria. I contatti di ricarica del robot e della stazione base potrebbero essere sporchi; pulirli con un panno asciutto.
Il rumore aumenta durante il funzionamento del robot.	Controllare se il filtro del contenitore della polvere è intasato. In tal caso, pulirlo o sostituirlo. Un oggetto duro può rimanere incastrato nella spazzola principale o nel contenitore della polvere. Controllare e rimuovere eventuali oggetti duri. La spazzola principale o quella laterale potrebbero incastrarsi. Controllare e rimuovere eventuali corpi estranei. Commutare la modalità di aspirazione su Standard o Silenzioso.
Il robot si muove senza seguire il percorso impostato.	Oggetti come cavi di alimentazione e pantofole devono essere messi via prima di utilizzare il robot. Il lavoro su superfici bagnate e scivolose provoca lo slittamento della ruota principale. Si raccomanda di asciugare i punti bagnati prima di utilizzare il robot. Pulire la finestra del paraurti del robot con un panno morbido e pulito per mantenerla pulita e non ostruita.
Il robot non riprende la pulizia dopo la ricarica.	Assicurarsi che il robot non sia impostato sulla modalità Non disturbare (DND), che gli impedisce di riprendere la pulizia. Il robot non riprende la pulizia dopo che è stato riportato manualmente alla stazione base o inviato alla ricarica tramite l'app o il pulsante  .
La stazione non può svuotare automaticamente il contenitore della polvere.	Controllare se il sacchetto della polvere nel contenitore è pieno. Se il sacchetto della polvere non è pieno, verificare se ci sono ostruzioni nelle bocchette di svuotamento automatico del robot, della stazione base o del contenitore della polvere. Se ci sono, pulire prontamente la parte bloccata.
Il livello dell'acqua nella piastra di lavaggio è anomalo.	Controllare se la guarnizione del serbatoio dell'acqua sporca è allentata o non è installata correttamente e, in tal caso, ripristinarla manualmente. Se il problema persiste, contattare il servizio post-vendita. Premere delicatamente sul serbatoio dell'acqua sporca per verificare che sia installato correttamente. Rimuovere la piastra di lavaggio e controllare se lo scarico delle acque reflue è ostruito e pulirlo. Controllare la soluzione detergente. Non aggiungere altri liquidi oltre alla soluzione detergente ufficialmente approvata.
Il gruppo mocio si è sollevato in modo anomalo.	Rimuovere il gruppo mocio per verificare che non vi siano oggetti estranei incastrati e provare a riavviare il robot. Se il problema persiste, contattare l'assistenza post-vendita.
Presenza di acqua sotto il serbatoio dell'acqua pulita o intorno alla guarnizione.	Quando si estrae il serbatoio dell'acqua pulita, è possibile che rimanga dell'acqua nel tubo sotto il serbatoio o intorno alla guarnizione. Questo è normale. Pulire con un panno asciutto.

Per ulteriore supporto, contattateci tramite <https://www.mova.tech>

Specifiche

Robot

Modello	RLZ12SE
Tempo di ricarica	Circa 3,5 ore
Tensione nominale	14,4 V ---
Potenza nominale	75 W
Frequenza di funzionamento	2400-2483,5 MHz
Potenza di uscita massima	< 20 dBm

Stazione base/Stazione di ricarica

Consumo energetico in modalità off: $\leq 0,3$ W

Consumo energetico in modalità standby: $\leq 0,5$ W (entro 15 minuti dopo che il robot lascia la stazione base/di ricarica)

Robot e stazione base/Stazione di ricarica

L'apparecchiatura non dispone di una modalità di standby o di altri stati equivalenti in termini di requisiti di standby, funzione di gestione dell'alimentazione o capacità di disattivare le connessioni di rete wireless per esigenze di manutenzione della batteria. Il consumo di energia dell'apparecchiatura è probabilmente superiore a quello di altri modelli di apparecchiature che soddisfano questi requisiti funzionali.

Stazione base

Modello	RCZE0509
Ingresso nominale	220-240 V ~ 50-60 Hz
Uscita nominale	20 V --- 2 A
Potenza nominale (durante lo svuotamento della polvere)	700 W
Potenza nominale (durante la pulizia con acqua calda)	1160 W
Potenza nominale (durante la carica e l'asciugatura)	110 W

In condizioni normali di utilizzo, questa apparecchiatura deve essere tenuta a una distanza di almeno 20 cm tra l'antenna e il corpo dell'utente.

Nota:

- La potenza nominale (durante la pulizia con acqua calda) è determinata dal valore della potenza durante il periodo rappresentativo (temperatura dell'acqua 25 °C).
- La potenza nominale (durante la carica e l'asciugatura) è determinata dal valore della potenza a pieno carico.

Scatola	Manuale	Manuale	Pellicola	Pellicola	Borsa	Maniglia	Pellicola
PAP 20	PAP 21	PAP 22	PVC 3	PET 1	CPE 7	PE 4/PP 5	PP 5

Carta

Plastica

RACCOLTA DIFFERENZIATA

Verifica le disposizioni del tuo Comune.
Separa le componenti e conferiscile in modo corretto.

Specifiche

Batteria ricaricabile agli ioni di litio

Modello	R2412-4S2P-MMBK/R2412-4S2P-XDEV
Tipo	Li-ion
Numero	1
Capacità nominale	4,8 Ah

Informazioni RAEE



Tutti i prodotti contrassegnati da questo simbolo sono rifiuti di apparecchiature elettriche ed elettroniche (RAEE come da direttiva 2012/19/UE) che non devono essere mescolati con i rifiuti domestici indifferenziati. Per proteggere la salute umana e l'ambiente, invece, è necessario consegnare i rifiuti di apparecchiature a un punto di raccolta designato per il riciclaggio dei rifiuti di apparecchiature elettriche ed elettroniche, nominato dal governo o dalle autorità locali. Lo smaltimento e il riciclo corretti aiutano a prevenire potenziali conseguenze negative per l'ambiente e la salute umana. Per ulteriori informazioni sull'ubicazione e sui termini e le condizioni di tali punti di raccolta, contattare l'installatore o le autorità locali.

Smaltimento e rimozione della batteria

La batteria agli ioni di litio incorporata contiene sostanze pericolose per l'ambiente. Prima di smaltire la batteria, assicurarsi che venga rimossa da tecnici qualificati e smaltita presso un centro di riciclo appropriato.

- la batteria deve essere rimossa dall'apparecchio prima di essere rottamata;
- l'apparecchio deve essere scollegato dalla rete di alimentazione quando si rimuove la batteria;
- la batteria deve essere smaltita in modo sicuro.

CAUTELA:

Prima di rimuovere la batteria, scollegare l'alimentazione ed esaurire la batteria il più possibile.

Le batterie non necessarie devono essere smaltite presso un centro di riciclo appropriato.

Non esporre ad ambienti ad alta temperatura per evitare rischi di esplosione.

In caso di condizioni difficili, è possibile che il liquido venga espulso dalla batteria. In caso di contatto, sciacquare con acqua e consultare un medico.

Guida alla rimozione:

1. Capovolgere il robot, utilizzare uno strumento appropriato per rimuovere le viti sul retro del robot, quindi rimuovere il coperchio.
2. Scollegare i terminali tra la batteria e la scheda PCB per rimuovere la batteria.

Información sobre seguridad

Para evitar una descarga eléctrica, incendios o lesiones provocados por un uso indebido del aparato, debe leer el manual de usuario cuidadosamente antes de usar el aparato y guardarlo para consultas futuras.

Restricciones de uso

- Este producto no debe ser usado por niños de menos de 8 años ni personas con deficiencias físicas, sensoriales, intelectuales, o experiencia o conocimiento limitados sin la supervisión de un adulto o tutor para asegurar un uso seguro y evitar riesgos. La limpieza y el mantenimiento no deben ser realizados por niños sin supervisión.
- El aparato solamente debe utilizarse con la unidad de alimentación eléctrica proporcionada con el aparato.
- Este aparato cuenta con baterías que únicamente pueden ser sustituidas por personas cualificadas.
- Despeje el área a limpiar. Los niños no deben jugar con el aparato. Asegúrese de que niños y mascotas se encuentren a una distancia segura del robot mientras esté en funcionamiento.
- No instale, cargue ni utilice el aparato en los baños o alrededor de las piscinas.
- Este producto es únicamente para la limpieza de suelos en un entorno doméstico. No lo use en exteriores, en superficies que no sean el suelo, ni en un establecimiento comercial o industrial.
- Asegúrese de que el aparato funciona correctamente en un ambiente apropiado. De otro modo, no utilice el aparato.
- Si el cable de alimentación está dañado, debe ser sustituido por un cable especial o conjunto suministrado por el fabricante o su agente de servicio.
- No use el robot en un área suspendida por encima del nivel del suelo sin barrera protectora.
- No coloque el robot boca abajo. No use la tapa del sensor LDS, la tapa del robot ni el paragolpes como asa para el robot.
- Utilice el robot en ambientes con una temperatura ambiente por encima de 0 °C y por debajo de 40 °C. Asegúrese de que no haya líquido o sustancias pegajosas en el suelo.
- Para evitar daños por arrastre, despeje los objetos sueltos del suelo y retire los cables o los cables de alimentación del camino de limpieza antes de poner en funcionamiento el aparato.
- Retire artículos frágiles o pequeños del suelo para impedir que el robot choque con ellos y los dañe.
- Mantenga el pelo, los dedos y otras partes corporales lejos de la abertura de succión del robot.
- Mantenga la herramienta de limpieza fuera del alcance de los niños.
- No utilice el aparato en una habitación en la que duerman bebés o niños.
- No coloque niños, mascotas o algún artículo encima del robot, independientemente de si está parado o en movimiento.

Información sobre seguridad

- Únicamente agua limpia y la solución de limpieza oficialmente aprobada pueden añadirse al depósito de agua limpia. No añada otros líquidos tales como alcohol o desinfectante. La proporción de solución de limpieza y agua limpia puede comprobarse en la botella de solución de limpieza. Mantenga la solución de limpieza fuera del alcance de los niños.
- No use el robot para limpiar objetos que arden. No use el robot para recoger líquidos inflamables o combustibles, gases corrosivos, o ácidos o solventes sin diluir.
- No aspire objetos duros o afilados. No utilice el aparato para recoger objetos tales como piedras, pedazos grandes de papel o algún artículo que pueda taponar el aparato.
- Antes de limpiar o realizar el mantenimiento en el aparato hay que retirar el enchufe de la toma de corriente.
- No restriegue el robot o la estación base con un trapo mojado ni lo enjuague con líquido. Después de limpiar las piezas lavables, séquelas totalmente antes de volver a instalarlas y utilizarlas.
- Use este producto según las instrucciones del Manual de Usuario. Los usuarios son responsables de cualquier pérdida o daño que puedan producirse por el uso indebido de este producto.

Baterías y carga

- No use baterías o estaciones base de terceros. El robot únicamente se puede usar con la estación base modelo RCZE0509.
- La estación base carga 8 baterías, un paquete de baterías de iones de litio de 4.800 mAh.
- Esta estación base no se puede usar para cargar baterías no recargables. De lo contrario, la batería de iones de litio podría incendiarse.
- No intente usted mismo desensamblar, reparar o modificar la batería o la estación base.
- No coloque la estación base cerca de una fuente de calor.
- No use un trapo o las manos mojados para restregar o limpiar los contactos de carga de la estación base.
- No deseché incorrectamente las baterías antiguas. Las baterías innecesarias deben desecharse en instalaciones de reciclaje apropiadas.
- Si el cable de alimentación se daña o se rompe, deje de utilizarlo de inmediato y contacte con el servicio de postventa.
- Asegúrese de que el robot esté apagado cuando vaya a ser transportado y manténgalo en su embalaje original si es posible.
- Si el robot no se va a usar durante un periodo de tiempo prolongado, cárguelo totalmente, apáguelo y almacénelo en un lugar fresco y seco. Recargue el robot al menos una vez cada 3 meses para evitar que la batería se descargue en exceso.

Información sobre seguridad

Información sobre seguridad láser · El sensor láser de este producto cumple la Norma IEC 60825-1:2014/EN 60825-1:2014/A11:2021 para productos láser Clase 1. Cuando lo use, evite el contacto directo con los ojos.

PRODUCTO LÁSER CLASE 1
PRODUCTO LÁSER DE CONSUMO
EN 50689:2021



Solo para uso en interiores



Lea el manual del operador

Por la presente, XingKuang Innovation Technology (Suzhou) Co., Ltd. declara que el equipo de radio tipo RLZ12SE cumple la Directiva 2014/53/UE. El texto completo de la declaración de conformidad de la UE está disponible en la siguiente dirección web: <https://www.mova.tech>
Para un manual electrónico detallado, vaya a la dirección <https://www.mova.tech/pages/user-manuals-and-faqs>

Descripción general del producto

Robot

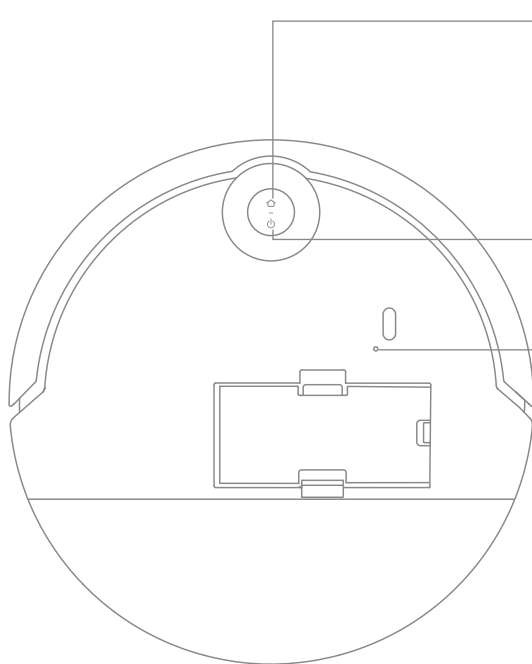

🏠 Botón de ataque

- Pulse para enviar el robot de regreso a la estación base
- El bloqueo infantil está activado. Mantenga pulsado durante 3 segundos para desactivar el bloqueo infantil
- El bloqueo infantil está desactivado. Mantenga pulsado durante 3 segundos para activar la función de limpieza localizada

🔌 Botón de encendido / limpieza

- Mantenga pulsado durante 3 segundos para encender o apagar
- Pulse para empezar a limpiar después de encender el robot

🔄 Botón de reinicio/indicador wifi

- Mantener pulsado durante 3 segundos para restaurar los ajustes de fábrica

Indicador de estado del botón

- Blanco fijo: Limpiando o limpieza completada
- Parpadeo lento en blanco: Carga (sin baja batería)
- Naranja fijo: En espera con poca batería o pausado con poca batería
- Parpadeo lento en naranja: Carga (batería baja)
- Parpadeo en naranja: Error

Nota:

- Pulse cualquier botón en el robot para pausar mientras el robot limpia o vuelve para cargarse.
- El bloqueo infantil se puede activar/desactivar mediante la aplicación MOVAhome.

Robot y sensores

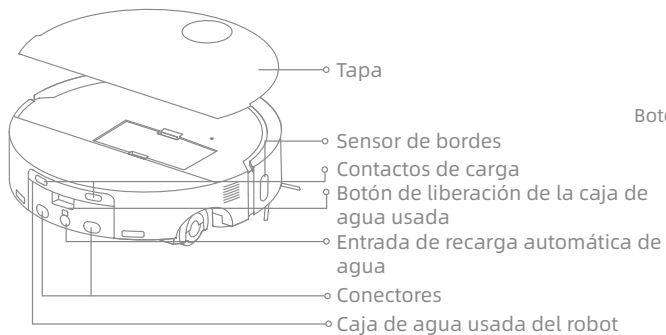
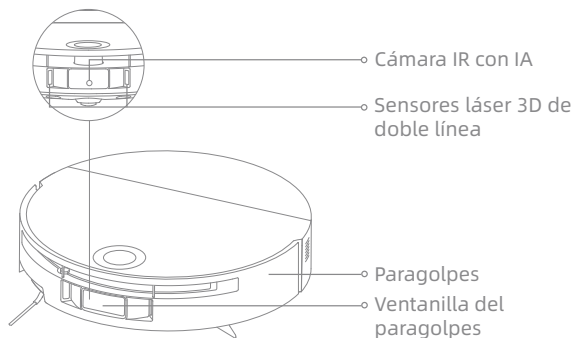

Robot y sensores

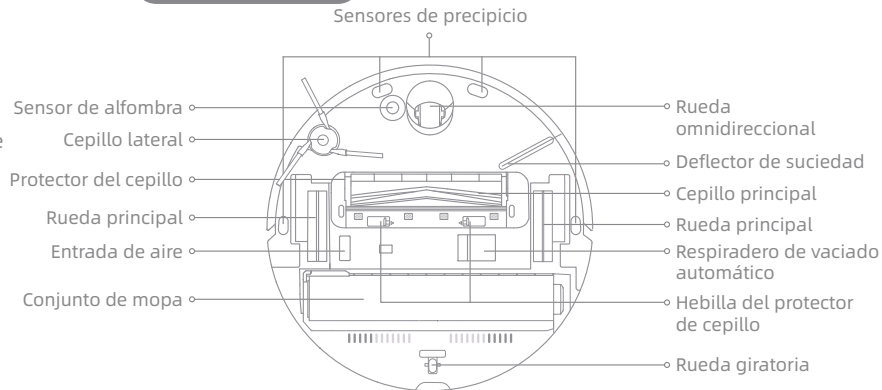

Conjunto de mopa

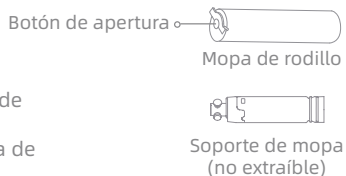

Caja de polvo

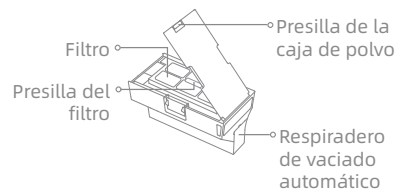

Descripción general del producto

Estación base

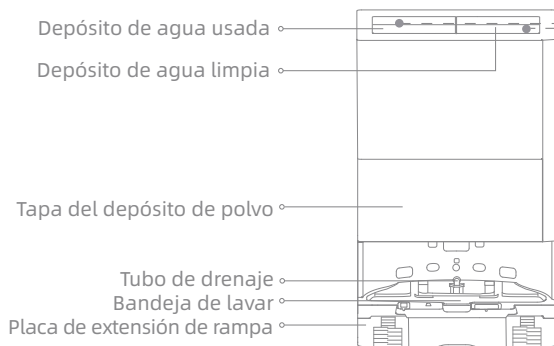

Depósito de agua usada

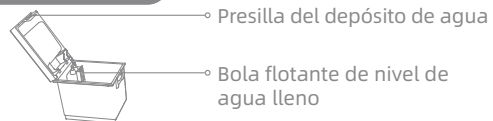

Depósito de agua limpia

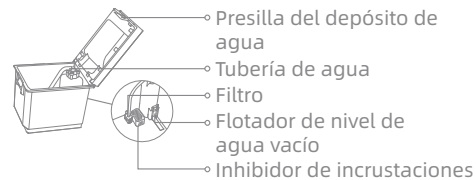

Conjunto del filtro



Filtro



Espuma acústica

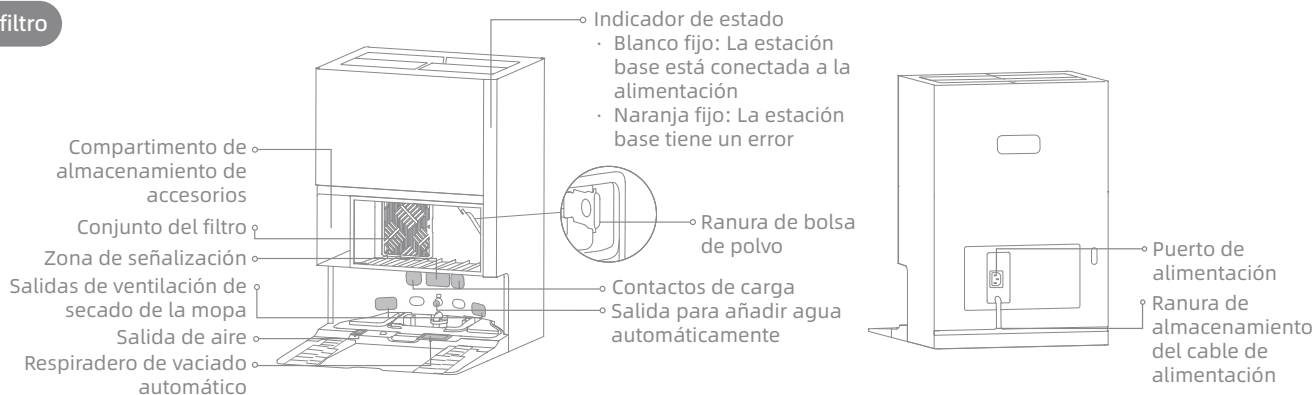

Antes de usar

Preparando su hogar

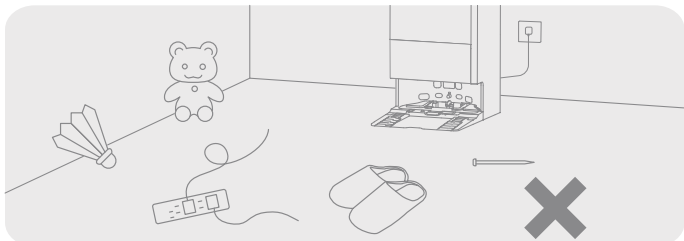

Antes de limpiar, retire los artículos inestables, frágiles, valiosos o peligrosos, limpie y recoja los cables, la ropa, los juguetes y los objetos afilados y rígidos del suelo para evitar que se enreden, se arañen o se golpeen con el robot causando pérdidas.

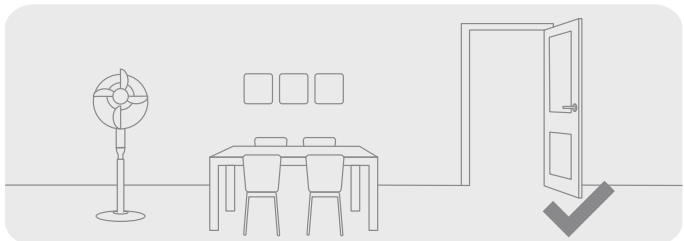

Abra la puerta de la habitación que va a limpiar y coloque los muebles en el lugar apropiado para hacer más espacio.

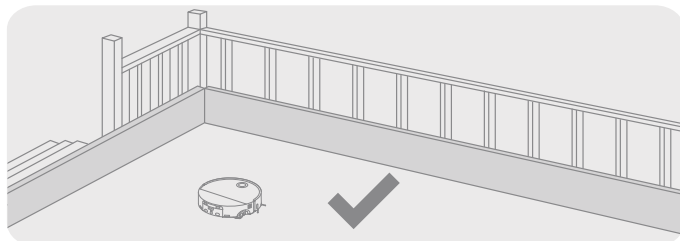

El robot está equipado con sensores de precipicio para detectar áreas próximas por las que podría caerse. Para garantizar un funcionamiento seguro y estable, se recomienda instalar barreras físicas para evitar zonas por las que el robot podría precipitarse.

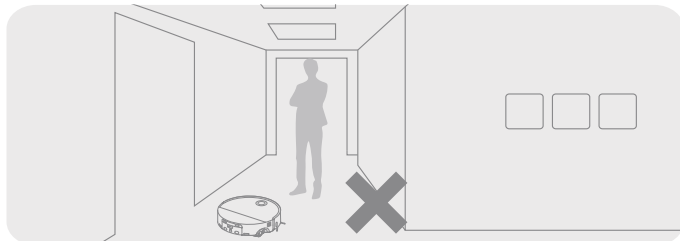

Para evitar que el robot no reconozca áreas que se tienen que limpiar, no permanezca de pie delante del robot, el umbral, en el pasillo o lugares estrechos.

Antes de usar

1. Colocar la estación base y conectar a una toma eléctrica

Coloque la estación base en un lugar lo más abierto posible con una buena señal wifi. Deje suficiente espacio como se muestra en la figura y retire los objetos en el área sombreada. Inserte firmemente el cable de alimentación en la estación base y conéctelo a una toma de corriente hasta que se encienda el indicador de la estación base.

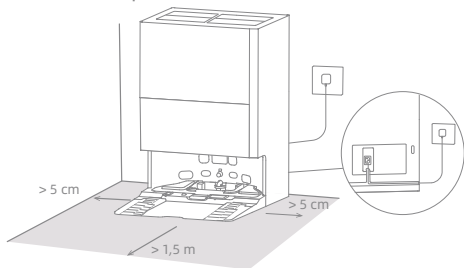

Nota:

- Asegúrese de que ningún objeto pueda bloquear el área de señalización.
- Se recomienda instalar la estación base sobre una superficie dura y no sobre una alfombra, ya que la alfombra podría afectar a la carga y a la trayectoria de retorno del robot.

2. Instale la placa de extensión de rampa y retire las protecciones del robot

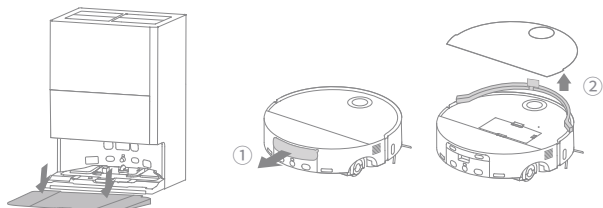

3. Conectar a la aplicación MOVEhome

(1) Mantenga pulsado el botón de encendido en el robot durante 3 segundos para encenderlo. Retire la tapa del robot y escanee el código QR del robot, o busque "MOVEhome" en la tienda de aplicaciones para descargarla e instalarla.

(2) Abra la aplicación MOVEhome, toque "Escanear código QR para conectarse" y escanee de nuevo el mismo código QR en el robot para añadir el dispositivo. Siga las indicaciones para finalizar la conexión wifi.

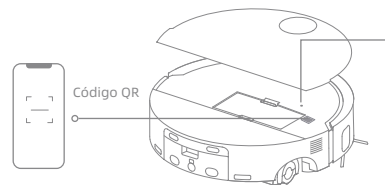

Indicador Wi-Fi

- **Parpadeo lento:** A conectar
- **Parpadeo rápido:** Conectando
- **Encendido:** Conectado

Nota:

- Solo compatible con wifi de 2,4 GHz.
- Debido a las actualizaciones de software de la aplicación, el funcionamiento real puede diferir de las indicaciones en este manual. Siga las instrucciones en función de la versión actual de la aplicación.
- Para restablecer la wifi, repita el paso 2 y luego siga las indicaciones para finalizar la conexión wifi.
- Para desconectar el dispositivo de la red wifi, mantenga pulsado el botón de reinicio del robot durante 3 segundos.

Antes de usar

4. Conectar el robot a la estación base

Tras encender el robot, colóquelo sobre la estación base con el conjunto de mopa mirando hacia la bandeja de lavar. Se oirá una indicación de voz cuando el robot se conecte con éxito a la estación base. Después de cargar totalmente el robot, los indicadores de estado en el robot y la estación base permanecerán iluminados durante 10 minutos y luego se atenuarán.

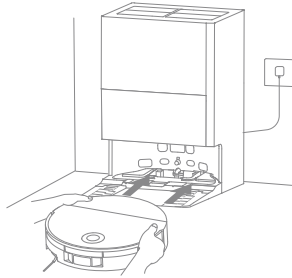

Nota:

- Antes de usarlo por primera vez, se recomienda cargar totalmente el robot. Cuando el robot no se pueda encender después de que la batería se haya agotado, conéctelo manualmente a la estación base para cargarlo.

5. Añada agua al depósito de agua limpia

Saque el depósito de agua limpia de la estación base y llénelo con agua limpia. A continuación, instálelo de nuevo en la estación base.

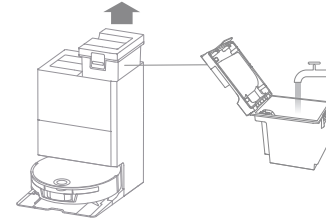

Nota:

- No llene el depósito de agua con agua caliente, esto podría provocar que el depósito se deforme.
- En el depósito de agua limpia es posible añadir líquido de limpieza (solo se permite usar la solución Limpiador de suelos multisuperficie de MOVA). Para obtener más detalles y realizar compras, consulte a los canales oficiales.
- Para llenar el depósito de agua limpia (aprox. 5 l), añada 25 ml de solución de limpieza (use el tapón de la botella para medir las cantidades).
- Para evitar un funcionamiento incorrecto, no añada otro desinfectante ni líquido salvo la solución de limpieza oficialmente aprobada.

Modo de uso

Encender/apagar

Mantenga pulsado el botón de encendido 3 segundos para encender el robot. El indicador de encendido permanecerá encendido. O bien, coloque el robot en la estación base alineando los contactos de carga del robot con los de la estación base, y, a continuación, el robot se encenderá automáticamente y empezará a cargar. Para apagar el robot, aléjelo de la estación base y mantenga pulsado el botón de encendido  durante 3 segundos.

Mapeo rápido

Después de configurar la red por primera vez, siga las instrucciones de la aplicación para crear rápidamente un mapa. El robot comenzará a mapear sin limpiar. El proceso de mapeo se completará cuando el robot regrese a la estación base y el mapa se guardará automáticamente.

Pausa/Reposo

Cuando el robot esté funcionando, pulse cualquier botón para pausarlo.

Si el robot está en pausa durante más de 10 minutos, entrará automáticamente en modo de reposo. Todos los indicadores del robot se apagarán. Para activar el robot, pulse cualquier botón del robot o la estación base, o use la aplicación.

Nota: Si el robot se pone en pausa y se coloca en la estación base, terminará el proceso de limpieza actual.

Agujero de aire

Si las baterías tienen muy poca carga, el robot vuelve automáticamente a la estación base para cargar. Después de cargar la batería hasta el nivel apropiado, reanudará las tareas de limpieza sin terminar.

Nota: Para usar esta función, actívela en la aplicación.

Modo No molestar (DND)

El modo DND se activa de forma predeterminada con los ajustes de fábrica. Se puede usar la aplicación para desactivar el modo DND o modificar el periodo DND.

Nota:

- Las tareas de limpieza programada se realizarán de la manera habitual durante el periodo DND.
- En este modo, elija si desea reanudar la limpieza, activar la recogida automática de polvo y bajar el volumen de voz en la sección No molestar de la aplicación.

Reinicio del robot

Si el robot deja de responder o no puede apagarse, mantenga pulsado el botón de encendido durante 10 segundos para forzar el apagado. A continuación, mantenga pulsado el botón de encendido durante 3 segundos para encender el robot.

Limpieza localizada

Cuando el bloqueo Infantil está desactivado, mantenga pulsado el botón  para activar el modo de limpieza localizada. En este modo, el robot limpia un área de forma cuadrada de 1,5 × 1,5 metros a su alrededor y vuelve a su punto de partida una vez que se completa la limpieza localizada.

Modo de uso

Aspirar y pasar la mopa

Nota: Cuando se use el robot por primera vez, el robot se pondrá por defecto en el modo "Aspirar y pasar la mopa". Para ajustar el modo de limpieza, acceda a los ajustes de modo de limpieza en la aplicación y seleccione entre las siguientes tres opciones adicionales:

① Aspirar ② Pasar la mopa ③ Pasar la mopa después de aspirar

1. Iniciar limpieza

Pulse el botón de encendido en el robot o use la aplicación para que el robot empiece desde la estación base. A continuación, el robot planificará la ruta de limpieza óptima y realizará la tarea de limpieza en función del mapa creado.

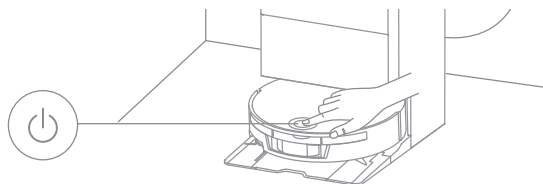

Nota:

- Para asegurarse de que el robot vuelve fácilmente a la estación base después de limpiar, se recomienda que el robot empiece desde la estación base.
- Las mopas se limpiarán antes de que el robot comience a pasar la mopa, espere con paciencia.
- No mueva la estación base, el depósito de agua limpia, el depósito de agua usada o la bandeja de lavar durante su funcionamiento.
- La limpieza con agua caliente puede activarse en la aplicación para lavar las mopas. Para evitar quemaduras, no toque la salida de agua cuando la función está activada.

2. Lavado automático de la mopa

Cuando está limpiando, el robot vuelve automáticamente a la estación base para lavar la mopa en función de la frecuencia de limpieza de mopa especificada en la aplicación. La estación base vaciará o rellenará automáticamente el depósito de agua del robot y este retomará la limpieza.

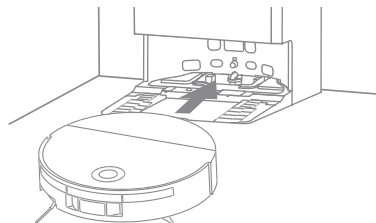

3. Vaciar automáticamente la caja de polvo y lavar y secar la mopa

Cuando el robot finaliza una tarea de limpieza y vuelve a la estación base para cargarse, la estación base vaciará automáticamente el depósito de polvo y después lavará y secará las mopas.

Nota:

- Si la función de vaciado automático está desactivada en la aplicación, la estación base no vaciará automáticamente el depósito de polvo.
- La estación base vaciará el depósito de polvo según el ajuste en la aplicación.

4. Limpieza del depósito de agua usada

Cuando el robot haya completado su tarea, limpie el depósito de agua usada para evitar olores.

Mantenimiento rutinario

Piezas

Para mantener el robot en buenas condiciones, se recomienda consultar el uso de accesorios en la aplicación o en la siguiente tabla de mantenimiento rutinario.

Mantenimiento del robot	Frecuencia de mantenimiento	Frecuencia de sustitución
Mopa de rodillo	/	Cada 1 a 3 meses
Filtro de la caja de polvo	Cada 2 semanas	Cada 3 a 6 meses
Respiradero de vaciado automático	Cada mes	/
Sensores		
Contactos de carga		
Ventanilla del paragolpes		
Paragolpes		
Cepillo lateral		
Cepillo principal	Cada 6 a 12 meses	
Entrada de recarga automática de agua	Limpie cuando sea necesario	/
Parte inferior del robot		
Caja de polvo		
Caja de agua usada del robot		
Rueda omnidireccional/ rueda giratoria/ruedas principales		

Mantenimiento de la estación base	Frecuencia de mantenimiento	Frecuencia de sustitución
Bolsa de polvo	/	Cada 2 a 4 meses
Depósito de agua usada	Después de cada uso	/
Depósito de agua limpia	Limpie cuando sea necesario	
Zona de señalización de la estación base	Cada mes	
Contactos de carga		
Respiradero de vaciado automático		
Bandeja de lavar		
Espuma acústica	Cada 2 meses	
Inhibidor de incrustaciones	/	

Nota:

- La frecuencia de mantenimiento y sustitución depende del uso real. Si ocurre una excepción debido a circunstancias especiales, se recomienda un mantenimiento o sustitución inmediatos.

Mantenimiento rutinario

Bandeja de lavar

1. Retire el robot y extraiga el de bandeja de lavar una vez finalizada la limpieza de la mopa.

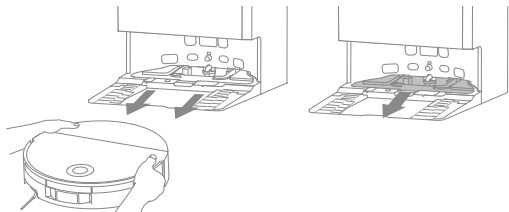

2. Enjuague el de la bandeja de lavar con agua limpia y límpiela.

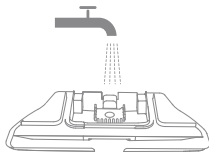

3. Incline la bandeja de lavar bajo el tubo de drenaje, alinee con la perilla y presione hacia abajo hasta que quede encajada.

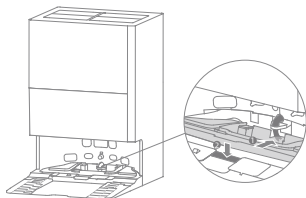

4. Use la aplicación o pulse el botón  para devolver el robot a la estación base, o colóquelo manualmente.

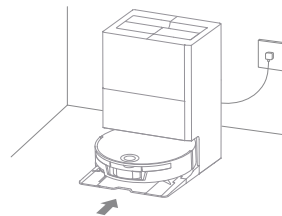

Depósito de agua usada

1. Retire el depósito de agua usada, abra la tapa y vierta el agua usada.

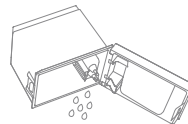

2. Enjuague el depósito de agua usada con agua limpia, y use una herramienta de limpieza adecuada para limpiar la pared interior del depósito de agua usada.

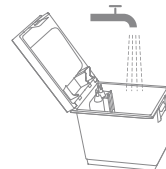

Nota: La bola flotante en el depósito de agua usada es una pieza móvil. No aplique demasiada fuerza al limpiarla para evitar dañarla.

Mantenimiento rutinario

Bolsa de polvo

1. Retire la tapa del depósito de polvo y deseche la bolsa de polvo.



Nota: Tirar del tirador hacia fuera sellará la bolsa para evitar que el polvo y los residuos se caigan accidentalmente.

2. Quite el polvo y la suciedad del filtro con un paño seco.



3. Instale una nueva bolsa de polvo.

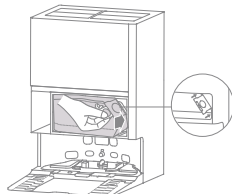

4. Reinstale la tapa del depósito de polvo.

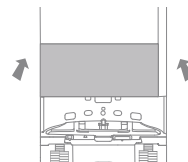

Espuma acústica

1. Retire la tapa del depósito de polvo, deslice el conjunto del filtro hacia la derecha y sáquelo, a continuación suelte la espuma acústica.

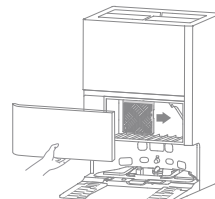

2. Si hay poco polvo, golpee levemente la espuma para eliminar la suciedad. Si hay mucho polvo, enjuague con agua limpia y deje que se seque bien al aire.

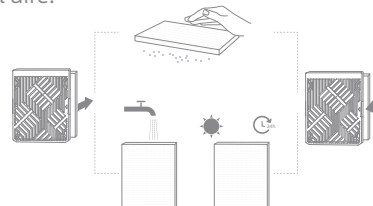

Mantenimiento rutinario

3. Vuelva a insertar la espuma en el filtro. Alinee y deslice el conjunto del filtro hasta su posición de montaje, como se ilustra en la figura.

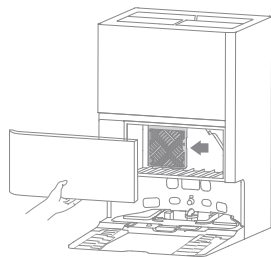

Cepillo lateral

Desenrosque el cepillo lateral con un desatornillador, quite el pelo del cepillo, y vuelva a enroscarlo.

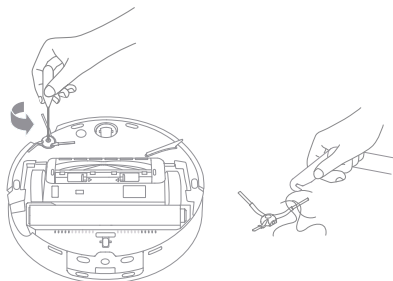

Cepillo principal

1. Presione las presillas del protector de cepillo hacia dentro para quitar el protector de cepillo y sacar el cepillo del robot.

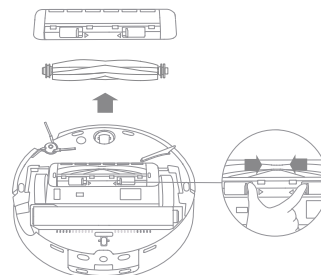

2. Extraiga las tapas de cepillo en ambos extremos del cepillo como se muestra en la figura. Use una herramienta de limpieza adecuada para retirar los pelos enredados en el cepillo. Reinstale las tapas de cepillo en ambos extremos del cepillo, y luego reinstale el cepillo. Presione sobre el protector de cepillo para bloquearlo en su sitio.

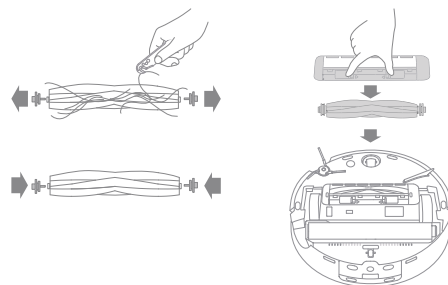

Mantenimiento rutinario

Caja de polvo y filtro

1. Retire la tapa del robot y presione la presilla de la caja de polvo para retirar la caja de polvo.

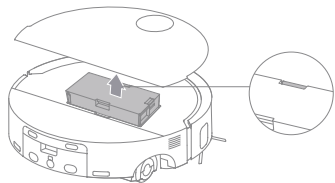

2. Retire el filtro del depósito de polvo y vacíe el depósito de polvo.

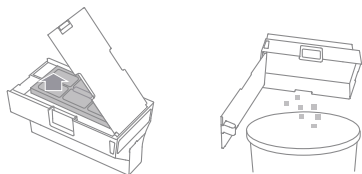

3. Golpee suavemente la canasta del filtro para eliminar la suciedad.

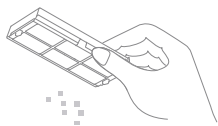

Nota: No intente limpiar el filtro con un cepillo, los dedos u objetos afilados para evitar daños.

4. Enjuague el depósito de polvo y el filtro con agua y séquelos completamente antes de reinstalar.

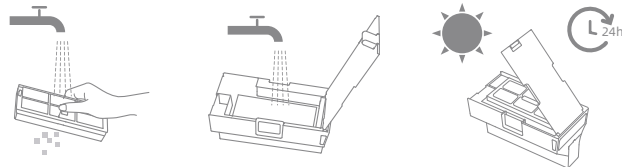

Nota:

- Enjuague el depósito de polvo y el filtro con agua únicamente. No utilice detergente.
- Use el depósito de polvo y el filtro únicamente cuando estén completamente secos.

Caja de agua usada del robot

Mantenga pulsados los botones de liberación de la caja de agua usada para extraerla. Vacíe el agua usada. Enjuague la caja de agua usada con agua limpia, séquela con un paño o séquela y vuelva a instalarla en el robot.

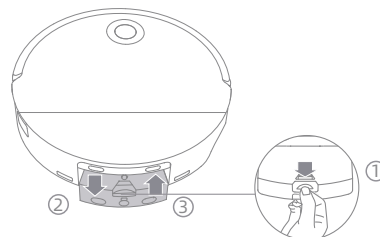

Mantenimiento rutinario

Conjunto de mopa

1. Pulse el botón de apertura y levante poco a poco el conjunto de mopa para sacar la mopa de rodillo.

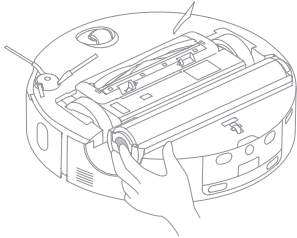

2. Cuando saque la mopa de rodillo, limpie con un paño seco y suave el compartimento del conjunto de mopa y el filtro para evitar obstrucciones.

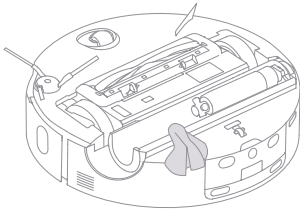

3. Tras finalizar la limpieza, vuelva a instalar la mopa de rodillo guiándola por el soporte y pulsando el botón de apertura hasta que encaje en su lugar.

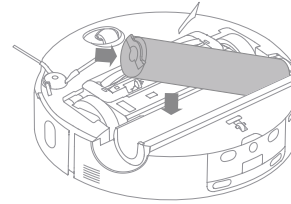

Rueda omnidireccional

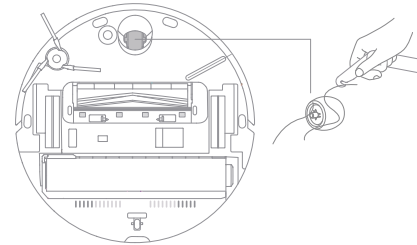

Nota:

- Use una herramienta como un pequeño destornillador para separar el eje y el neumático de la rueda omnidireccional. No ejerza excesiva fuerza.
- Enjuague la rueda omnidireccional con agua corriente y vuelva a colocarla después de secarla completamente.

Mantenimiento rutinario

Sensores del robot y paragolpes

Limpie los sensores del robot y el paragolpes con un paño suave y seco, como se muestra en la figura:

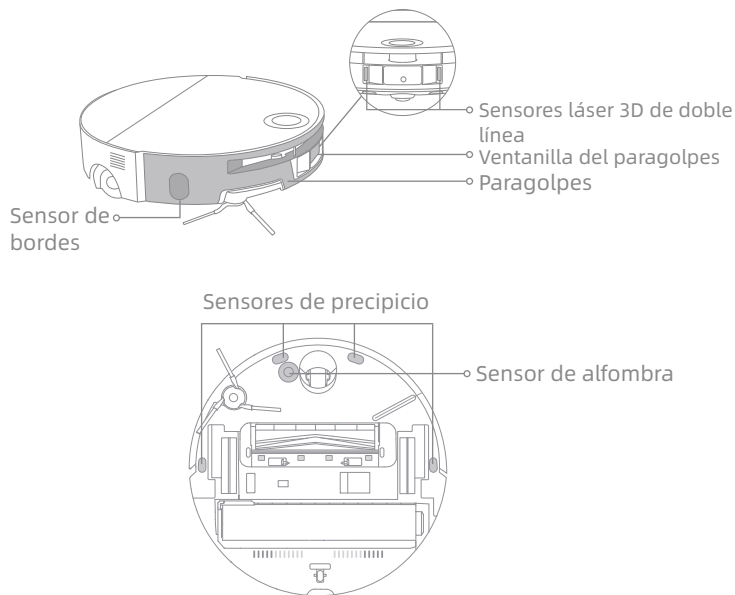

Zona de señalización, contactos de carga y respiraderos de vaciado automático

Limpie los contactos de carga y la zona de señalización con un paño suave y seco.

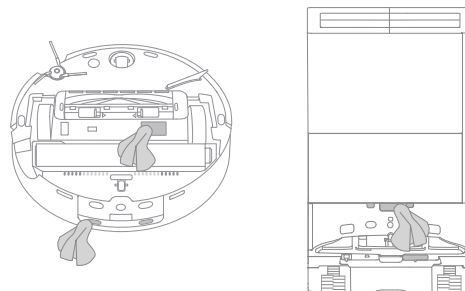



Batería

El robot cuenta con una batería de iones de litio de alto rendimiento. Asegúrese de que la batería permanezca bien cargada para el uso diario a fin de mantener un rendimiento óptimo. Si el robot no se utiliza durante un periodo de tiempo prolongado, apáguelo y guárdelo. Para evitar daños por descarga excesiva, cargue el robot al menos una vez cada tres meses.

Nota: Un paño húmedo puede dañar los elementos sensibles dentro del robot y la estación base. Utilice un paño seco para la limpieza.

Resolución de problemas

Problema	Solución
El robot no se enciende.	La batería tiene poca carga. Recargue el robot en la base de carga y pruebe de nuevo. La temperatura de la batería está demasiado baja o demasiado alta. Se recomienda usar el robot en entornos con una temperatura ambiente por encima de 0 °C y por debajo de 40 °C.
El robot no carga.	La estación base no está conectada a la fuente de alimentación, asegúrese de que ambos extremos del cable de alimentación estén enchufados correctamente. El nivel de contacto entre los contactos de carga de la estación base y el robot es deficiente, limpie los contactos de carga. Verifique si hay algún objeto extraño en los conectores del robot y, si lo hay, elimínelo.
El robot no puede conectarse a la red wifi.	La contraseña de la red wifi es incorrecta. Asegúrese de que la contraseña utilizada para conectarse a la red wifi sea correcta. El robot no admite una conexión wifi de 5 GHz. Asegúrese de que el robot esté conectado a una conexión wifi de 2,4 GHz. La señal de wifi es débil. Asegúrese de que el robot esté en un área con buena cobertura wifi. Es posible que el robot no esté listo para configurarse. Salga de la aplicación y vuelva a entrar, e inténtelo de nuevo según las instrucciones.
El robot no puede encontrar y regresar a la estación base.	La estación base está desconectada de la alimentación o se ha movido cuando el robot no estaba en ella. Conecte la estación base a la alimentación o coloque el robot en la estación base para cargar. Hay demasiadas obstrucciones alrededor de la estación base. Coloque la estación base en un área más abierta. Al moverlo, el robot podría cambiar solo de posición y se volverá a crear un mapa si el posicionamiento da error. Si el robot está demasiado lejos de la estación base, es posible que no pueda regresar automáticamente por sí solo, en cuyo caso deberá colocar manualmente el robot en la estación base. Limpie el área de señalización de la estación base para eliminar el polvo o la suciedad.
El robot se atasca delante de la estación base y no puede volver a la estación.	Compruebe si hay suficiente espacio a ambos lados o delante de la estación base para evitar que el robot quede bloqueado. La ruta para volver a la estación de carga está bloqueada, por ejemplo, la puerta está cerrada. El robot puede resbalarse si el suelo delante de la estación base está demasiado mojado. Si es así, elimine el exceso de agua antes de volver a intentarlo. Se recomienda mover la estación base a un lugar diferente y volver a intentarlo. Asegúrese de que la placa de extensión de rampa está instalada correctamente.
El robot no se apaga.	El robot no se puede apagar cuando está cargando. Se recomienda mover el robot desde la estación base y luego mantener pulsado el botón  durante 3 segundos para apagarlo. Si el robot no se puede apagar con el paso 1, mantenga pulsado el botón  durante 10 segundos para forzar el apagado del robot. Si el problema persiste, contacte con el servicio postventa.
El robot omite las habitaciones que deben limpiarse.	Asegúrese de que las puertas de las habitaciones a limpiar estén abiertas. El lugar delante de la sala a limpiar puede estar mojado y resbaladizo, lo que hace que el robot resbale y trabaje anormalmente. Seque el suelo antes de usar el robot.

Resolución de problemas

Problema	Solución
La velocidad de carga es lenta.	Se necesitan aproximadamente 3,5 horas para cargar completamente el robot cuando la batería tiene poca carga. Si utiliza el robot a temperaturas fuera del intervalo especificado, la velocidad de carga disminuirá automáticamente para prolongar la duración de la batería. Los contactos de carga del robot y la estación base pueden estar sucios, límpielos con un paño seco.
El ruido aumenta mientras el robot está en funcionamiento.	Compruebe si el filtro del depósito de polvo está obstruido. Si es así, límpielo o sustitúyalo. Un objeto rígido puede quedar atrapado en el cepillo principal o en la caja de polvo. Compruébelo y retire cualquier objeto duro. El cepillo principal o el cepillo lateral pueden estar enredados. Compruébelo y retire objetos extraños. Cambie el modo de succión a Estándar o Silencio.
El robot se mueve sin seguir la ruta establecida.	Los objetos como cables de alimentación y pantuflas deben mantenerse ordenados antes de usar el robot. Trabajar en superficies resbaladizas provoca que la rueda principal resbale. Se recomienda secar los lugares mojados antes de usar el robot. Limpie la ventanilla del paragolpes del robot con un paño suave y limpio para mantenerlo limpios y desobstruidos.
El robot no reanuda la limpieza después de la carga.	Asegúrese de que el robot no esté en modo No Molestar (DND), el cual evitará que reanude la limpieza. El robot no reanudará la limpieza después de colocarlo manualmente en la estación base o enviarlo a cargar mediante la app o el botón  .
La estación no puede vaciar automáticamente el depósito de polvo.	Compruebe si la bolsa de polvo en el depósito está llena. Si la bolsa de polvo no está llena, compruebe si hay obstrucción en los respiraderos de vaciado automático del robot, la estación base o el depósito de polvo. Si es así, limpie oportunamente la parte bloqueada.
El nivel de agua en la bandeja de lavar es anómalo.	Compruebe si el sellado del depósito de agua usada está suelto o no está instalado correctamente y, en caso afirmativo, reajústelo manualmente. Si el problema persiste, contacte con el equipo de servicio postventa. Presione suavemente el depósito de agua usada para asegurarse de que está instalado correctamente. Retire la bandeja de lavar y compruebe si la salida del desagüe de aguas residuales está obstruida y límpiela. Compruebe la botella de solución de limpieza. No añada líquido distinto a la solución de limpieza aprobada oficialmente.
El conjunto de la mopa se sube de manera anómala.	Retire el conjunto de la mopa para comprobar si hay objetos extraños atascados en él, e intente reiniciar el robot. Si el problema persiste, contacte con el equipo de servicio posventa.
Hay agua debajo del depósito de agua limpia o alrededor de la junta de sellado.	Cuando se extrae el depósito de agua limpia, algo de agua del tubo puede quedar debajo del depósito o alrededor de la junta de sellado. Esto es normal. Restriegue con un trapo seco.

Para obtener más ayuda, contacte con nosotros en <https://www.mova.tech>

Especificaciones

Robot

Modelo	RLZ12SE
Tiempo de carga	Aprox. 3,5 horas
Tensión asignada	14,4 V ---
Potencia nominal	75 W
Frecuencia de funcionamiento	2400-2483,5 MHz
Potencia máxima de salida	< 20 dBm

Estación base/base de carga

Consumo energético en modo apagado: $\leq 0,3$ W

Consumo energético en modo de reposo: $\leq 0,5$ W (15 minutos después de que el robot deje la estación base/base de carga)

Robot y estación base/base de carga

El equipo no dispone de un modo en reposo o de otros estados equivalentes en lo que respecta a los requisitos del modo preparado, la función de gestión de energía o la capacidad de desactivar el modo de conexiones de red inalámbrica debido a las necesidades de mantenimiento de la batería. Es probable que el consumo energético del equipo sea mayor que el de otros modelos de equipos que cumplen estos requisitos funcionales.

Estación base

Modelo	RCZE0509
Entrada nominal	220-240 V ~ 50-60 Hz
Salida nominal	20 V --- 2 A
Potencia nominal (durante el vaciado de polvo)	700 W
Potencia nominal (durante la limpieza con agua caliente)	1160 W
Potencia nominal (durante la carga y el secado)	110 W

En condiciones normales de uso, este equipo debe mantenerse a una distancia de, al menos, 20 cm entre la antena y el cuerpo del usuario.

Nota:

- La potencia nominal (durante la limpieza con agua caliente) se calcula a partir del valor de potencia durante el periodo representativo (temperatura de agua 25 °C).
- La potencia nominal (durante la carga y el secado) se determina por el valor de potencia durante un periodo de carga completa.

Especificaciones

Batería de iones de litio recargable

Modelo	R2412-4S2P-MMBK/R2412-4S2P-XDEV
Tipo	iones de litio
Cantidad	1
Capacidad asignada	4,8 Ah

Información RAEE



Todos los productos que llevan este símbolo son residuos de aparatos eléctricos y electrónicos (RAEE según la directiva 2012/19/UE) que no deben mezclarse con residuos domésticos sin clasificar. En cambio, debe proteger la salud humana y el medio ambiente entregando sus residuos de aparatos a un punto de recogida designado para el reciclaje de basura de aparatos eléctricos y electrónicos, nombrado por el gobierno o las autoridades locales. La correcta eliminación y reciclaje ayudarán a evitar posibles consecuencias negativas para el medio ambiente y la salud humana. Contacte con el instalador o las autoridades locales para más información acerca de la ubicación así como términos y condiciones de tales puntos de recogida.

Eliminación y retirada de la batería

La batería de iones de litio integrada contiene sustancias que son peligrosas para el medio ambiente. Antes de eliminar la batería, asegúrese de que la batería sea retirada por técnicos cualificados y desechada en instalaciones de reciclaje apropiadas.

- Se debe retirar la batería del aparato antes de tirarlo;
- el aparato debe desconectarse del suministro eléctrico cuando se retire la batería;
- asegúrese de desechar la batería de forma segura.

PRECAUCIÓN:

Antes de retirar la batería, desconecte la alimentación y agote la batería al máximo.

Las baterías innecesarias deben desecharse en instalaciones de reciclaje apropiadas.

No la exponga a ambientes de alta temperatura para evitar riesgos de explosión.

En condiciones abusivas, el líquido puede ser expulsado de la batería. Si ocurre un contacto, enjuague con agua y busque ayuda médica.

Guía de retirada:

1. Voltee el robot, use una herramienta apropiada para retirar los tornillos de la parte posterior del robot, y luego retire la tapa.
2. Desenchufe los terminales entre la batería y la placa PCB para retirar la batería.

Veiligheidsinformatie

Om elektrische schokken, brand of letsel door verkeerd gebruik van het apparaat te voorkomen, dient u de gebruikershandleiding zorgvuldig te lezen voordat u het apparaat gebruikt en te bewaren voor toekomstig gebruik.

Gebruiksbeperkingen

- Dit product mag niet zonder toezicht van een ouder of voogd worden gebruikt door kinderen jonger dan 8 jaar of personen met fysieke, zintuiglijke of geestelijke tekortkomingen of met beperkte ervaring of kennis, om een veilige bediening te waarborgen en risico's te vermijden. Schoonmaken en onderhoud mogen niet door kinderen zonder toezicht worden uitgevoerd.
- Het apparaat mag alleen worden gebruikt met de voedingseenheid die bij het apparaat wordt geleverd.
- Dit apparaat bevat batterijen die alleen door vakmensen kunnen worden vervangen.
- Maak de zone die gereinigd moet worden leeg. Kinderen mogen niet met dit apparaat spelen. Zorg ervoor dat kinderen en huisdieren terwijl de robot in werking is op veilige afstand blijven.
- Installeer, gebruik en laad het apparaat niet op in badkamers of in de buurt van zwembaden.
- Dit product is uitsluitend bestemd voor vloerreiniging in een huishoudelijke omgeving. Gebruik het niet buitenshuis, op niet-vloeroppervlakken of in een commerciële of industriële omgeving.
- Zorg ervoor dat het apparaat correct werkt in een geschikte omgeving. Gebruik het apparaat anders niet.
- Als het netsnoer beschadigd is, dient het vervangen te worden door een speciaal snoer of een samenstel dat verkrijgbaar is bij de fabrikant of zijn serviceagent.
- Gebruik de robot niet in een ruimte die zich boven vloerniveau bevindt zonder een veiligheidsbarrière.
- Plaats de robot niet ondersteboven. Gebruik de afdekking van de LDS-sensor, de klep van de robot of de stootrand niet als handgreep voor de robot.
- Gebruik de robot in omgevingen met een omgevingstemperatuur hoger dan 0 °C en lager dan 40 °C. Zorg ervoor dat er geen vloeistof of kleverige substantie op de vloer ligt.
- Om schade of letsel door slepen te voorkomen, verwijdert u losse voorwerpen van de vloer en verwijdert u kabels of netsnoeren op het reinigingspad voordat u het apparaat gebruikt.
- Verwijder breekbare of kleine voorwerpen van de vloer om te voorkomen dat de robot er tegenaan stoot en deze beschadigt.
- Houd haar, vingers en andere lichaamsdelen uit de buurt van de zuigopening van de robot.
- Houd het schoonmaakgereedschap buiten het bereik van kinderen.
- Gebruik het apparaat niet in een kamer waar een baby of kind slaapt.
- Plaats geen kinderen, huisdieren of andere voorwerpen bovenop de robot, ongeacht of deze stilstaat of beweegt.
- Alleen schoon water en het officieel goedgekeurde reinigingsmiddel mogen aan de schoonwatertank worden toegevoegd. Voeg geen andere vloeistof toe, zoals alcohol of ontsmettingsmiddel. De verhouding tussen

Veiligheidsinformatie

de reinigingsmiddel en schoon water kan worden gecontroleerd op de fles met reinigingsmiddel. Houd het reinigingsmiddel buiten het bereik van kinderen.

- Gebruik de robot niet om brandende voorwerpen te reinigen. Gebruik de robot niet om ontvlambare of brandbare vloeistoffen, corrosieve gassen, onverdunde zuren of oplosmiddelen op te nemen.
- Zuig geen harde of scherpe voorwerpen op. Gebruik het apparaat niet om voorwerpen op te rapen zoals stenen, grote stukken papier of andere voorwerpen die het apparaat kunnen verstopen.
- De stekker moet uit het stopcontact worden gehaald alvorens het toestel schoon te maken of te onderhouden.
- Veeg de robot of het basisstation niet af met een natte doek en spoel ze niet af met een vloeistof. Laat wasbare en gereinigde onderdelen volledig opdrogen alvorens ze weer te installeren en te gebruiken.
- Gebruik dit product volgens de instructies in de gebruikershandleiding. Gebruikers zijn verantwoordelijk voor verlies of schade als gevolg van onjuist gebruik van dit product.

Batterijen en opladen

- Gebruik geen batterij of basisstation van derden. De robot kan alleen worden gebruikt met een basisstation van het model RCZE0509.
- Het basisstation laadt 8 batterijen op, 4800 mAh li-ionbatterijpakket.
- Dit basisstation kan niet worden gebruikt voor het opladen van niet-oplaadbare batterijen. Anders kan de lithium-ionbatterij in brand vliegen.
- Probeer de batterij of het basisstation niet zelf te demonteren, repareren of aan te passen.
- Plaats het basisstation niet in de buurt van een warmtebron.
- Gebruik geen natte doek of natte handen om de oplaadcontacten van het basisstation af te vegen of schoon te maken.
- Gooi oude batterijen op de juiste manier weg. Ongebruikte batterijen moeten worden ingeleverd bij een geschikt recyclingbedrijf.
- Als het netsnoer beschadigd of gebroken is, stop dan onmiddellijk met het gebruik ervan en neem contact op met de klantenservice.
- Zorg ervoor dat de robot tijdens het vervoer is uitgeschakeld en indien mogelijk in de originele verpakking wordt bewaard.
- Als de robot gedurende een langere periode niet gebruikt gaat worden, laadt u hem volledig op, schakelt u hem uit en bewaart u hem op een koele, droge plaats. Laad de robot minstens elke 3 maanden op om overontlading van de batterij te voorkomen.

Veiligheidsinformatie

Informatie over laser- veiligheid

- De lasersensor in dit product voldoet aan de IEC 60825-1:2014/EN 60825-1:2014/A11:2021 norm voor klasse 1 laserproducten. Vermijd direct oogcontact tijdens het gebruik.

KLASSE 1 LASERPRODUCT

LASERPRODUCT VOOR CONSUMENTEN

EN 50689:2021



Alleen voor gebruik binnenshuis



Lees de gebruikershandleiding

Hierbij verklaart XingKuang Innovation Technology (Suzhou) Co., Ltd. dat de radioapparatuur van het type RLZ12SE in overeenstemming is met Richtlijn 2014/53/EU.

De volledige tekst van de EU-conformiteitsverklaring is beschikbaar op het volgende internetadres: <https://www.mova.tech>
Ga voor een gedetailleerde elektronische handleiding naar <https://www.mova.tech/pages/user-manuals-and-faqs>

Productoverzicht

Robot

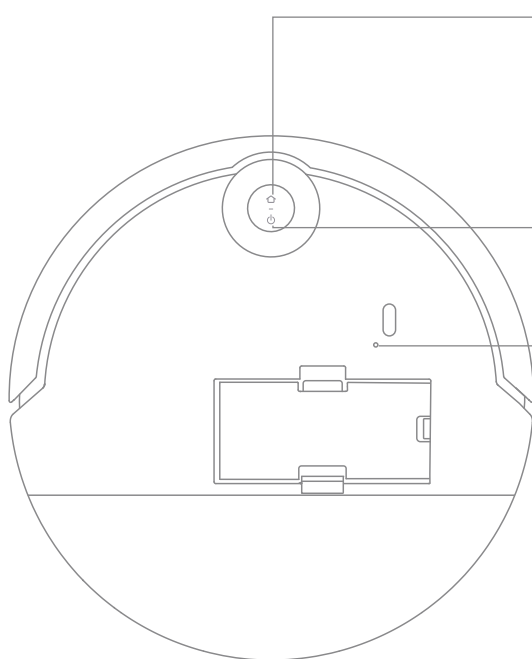

🏠 Docking-knop

- Druk hierop om de robot terug te sturen naar het basisstation
- Het kinderslot is ingeschakeld, 3 seconden ingedrukt houden om het kinderslot uit te schakelen
- Het kinderslot staat uit, 3 seconden ingedrukt houden om de spotreinigingsfunctie in te schakelen

🔌 Aan/Uit/Reinigen-knop

- Houd 3 seconden ingedrukt om in of uit te schakelen
- Druk hierop om het reinigen te starten nadat de robot is ingeschakeld

🔄 Resetknop/Wifi-indicator

- Houd 3 seconden ingedrukt om de fabrieksinstellingen te herstellen

Knopstatusindicator

- Continu wit: Reinigen of opruimen voltooid
- Pulserend wit: Opladen (batterij niet bijna leeg)
- Continu oranje: Stand-by bij bijna lege batterij of gepauzeerd bij bijna lege batterij
- Pulserend oranje: Opladen (batterij bijna leeg)
- Knippert oranje: Fout

Opmerking:

- Druk op een willekeurige knop van de robot om te pauzeren terwijl de robot aan het reinigen is of terugkeert om op te laden.
- Het kinderslot kan worden ingeschakeld/uitgeschakeld via de MOVAhome-app.

Productoverzicht

Robot en sensoren

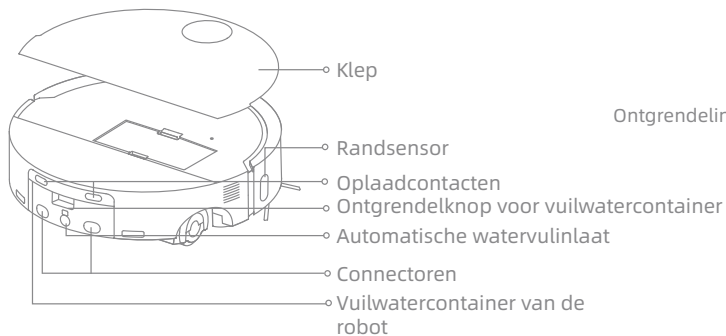
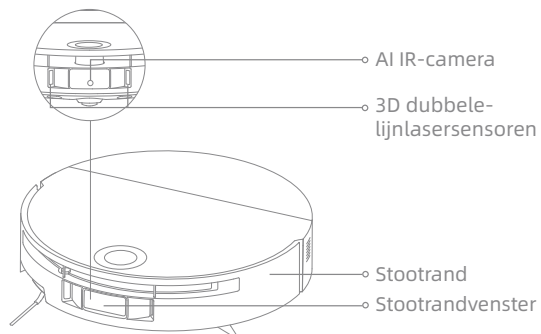

Robot en sensoren

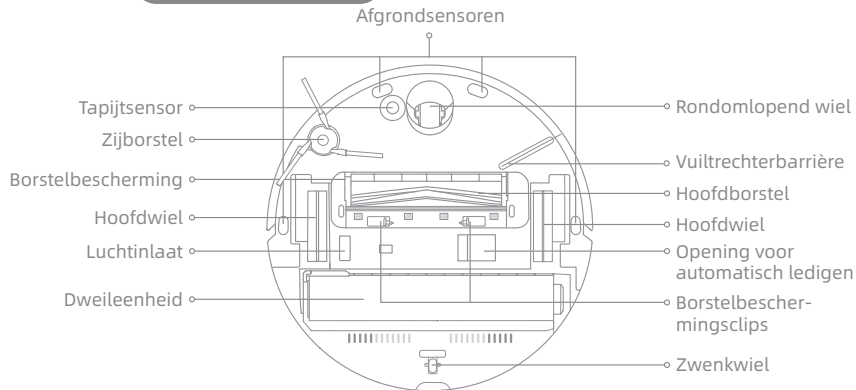

Dweleenheid

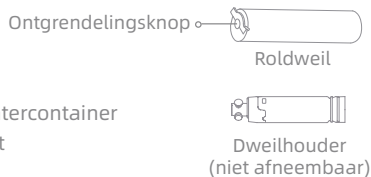

Stofbak

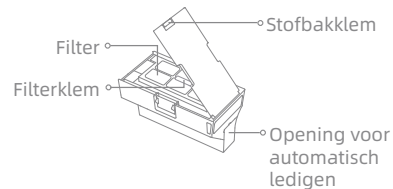

Productoverzicht

Basisstation



Vuilwatertank

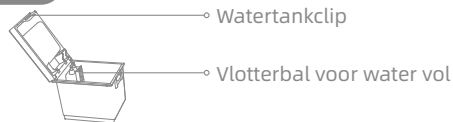

Schoonwatertank



Montage van het filter

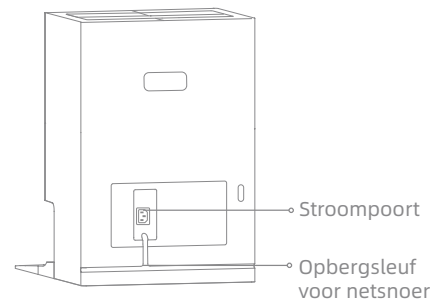
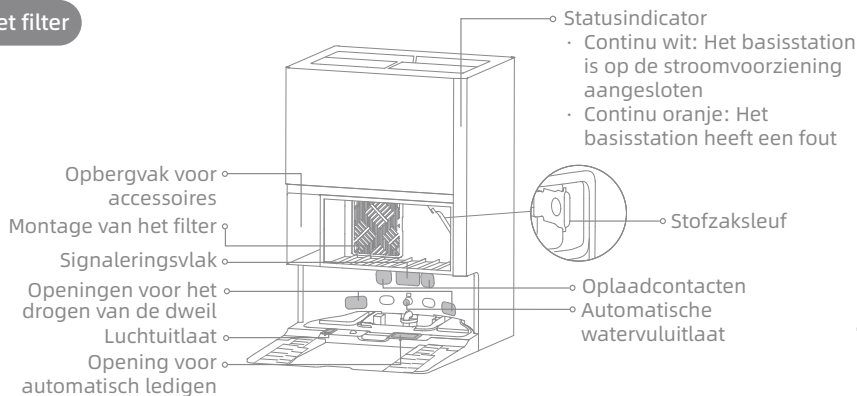

Vóór gebruik

Bereid uw huis voor

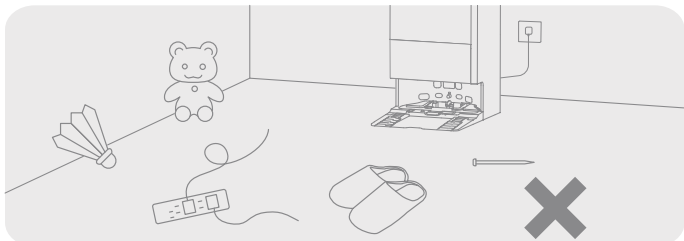

Verwijder vóór het reinigen onstabiele, breekbare, waardevolle of gevaarlijke voorwerpen en ruim kabels, doeken, speelgoed, harde voorwerpen en scherpe voorwerpen op de vloer op om te voorkomen dat ze verstrikt raken, gekrast of omgestoten worden door de robot en schade veroorzaken.

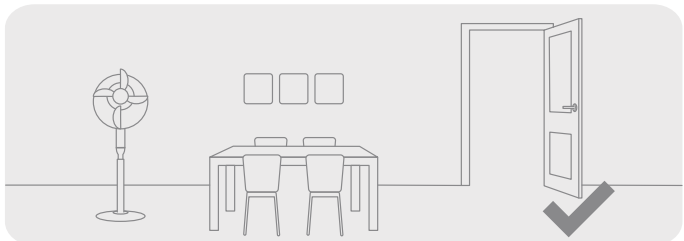

Open de deur van de kamer die moet worden gereinigd, en zet het meubilair op de juiste plaats om meer ruimte over te laten.

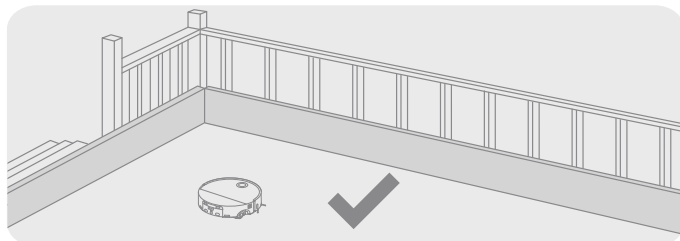

De robot is uitgerust met afgrondsensoren om afgronden in de omgeving te detecteren. Om een veilige en stabiele werking te garanderen, wordt het gebruik van fysieke barrières aanbevolen om zones met afgronden te vermijden.

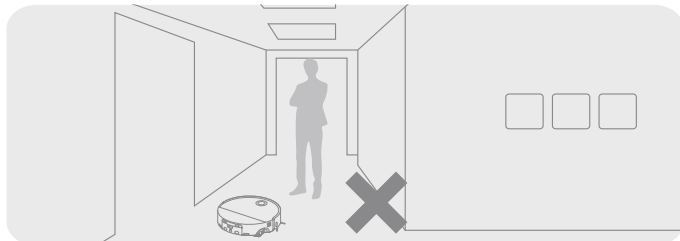

Om te voorkomen dat de robot zones die gereinigd moeten worden niet herkent, mag u niet vóór de robot, drempel, gang of smalle plaatsen staan.

Vóór gebruik

1. Het basisstation plaatsen en aansluiten op een stopcontact

Plaats het basisstation op een plek die zo open mogelijk is met een goed wifi-sigitaal. Laat genoeg ruimte over zoals aangegeven in de afbeelding en verwijder alle voorwerpen in het gearceerde gebied. Steek het netsnoer stevig in het basisstation en sluit het aan op een stopcontact totdat het indicatielampje van het basisstation gaat branden.

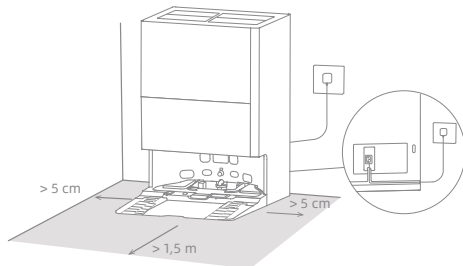

Opmerking:

- Zorg ervoor dat geen voorwerpen het signaleringsvlak blokkeren.
- Het wordt aanbevolen om het basisstation op een harde ondergrond te plaatsen in plaats van op tapijt, omdat tapijt de terugkeer en het opladen van de robot kan beïnvloeden.

2. Installeer de oprijplaat en verwijder de robotbescherming

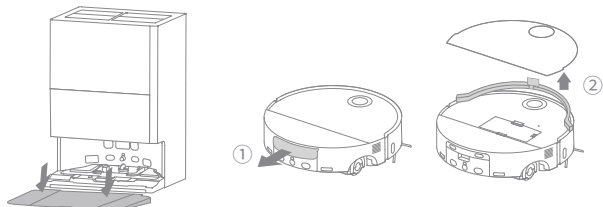

3. Verbinding maken met de MOVAhome-app

(1) Houd de Aan/Uit-knop van de robot 3 seconden ingedrukt om hem in te schakelen. Verwijder de afdekking van de robot en scan de QR-code op de robot, of zoek "MOVAhome" in de app store om de app te downloaden en te installeren.

(2) Open de MOVAhome-app, tik op "Scan QR-code om verbinding te maken" en scan dezelfde QR-code op de robot opnieuw om het apparaat toe te voegen. Volg de aanwijzingen om de wifi-verbinding te voltooien.

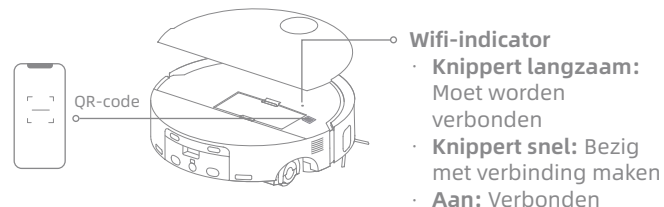

Opmerking:

- Alleen 2,4 GHz wifi wordt ondersteund.
- Als gevolg van upgrades in de app-software kunnen de daadwerkelijke handelingen afwijken van de aanwijzingen in deze handleiding. Volg de instructies op basis van de huidige app-versie.
- Om wifi te resetten, herhaalt u stap (2) en volgt u de aanwijzingen om de wifi-verbinding te voltooien.
- Om het apparaat los te koppelen van het wifi-netwerk, houdt u de resetknop op de robot 3 seconden ingedrukt.

Vóór gebruik

4. De robot verbinden met het basisstation

Nadat de robot is ingeschakeld, plaatst u de robot op het basisstation met de dweleenheid naar het wasbord gericht. Vervolgens hoort u een gesproken melding wanneer de robot met succes verbinding maakt met het basisstation. Als de robot volledig is opgeladen blijven de statusindicatoren op de robot en het basisstation 10 minuten branden, en worden daarna gedimd.

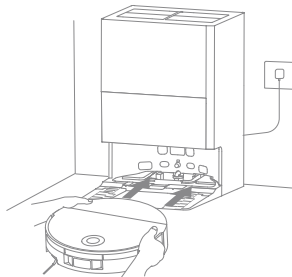

Opmerking:

- Het wordt aanbevolen de robot volledig op te laden vóór het eerste gebruik ervan. Als de robot niet kan worden ingeschakeld nadat de batterij leeg is, sluit deze dan handmatig aan op het basisstation om het op te laden.

5. Voeg water toe aan de schoonwatertank

Haal de schoonwatertank uit het basisstation en vul de tank met schoon water. Plaats het vervolgens terug in het basisstation.

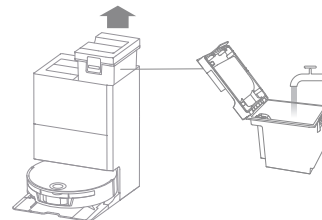

Opmerking:

- Doe geen heet water in de watertank dit kan vervorming van de tank veroorzaken.
- De schoonwatertank ondersteunt de toevoeging van reinigingsvloeistof (alleen de Multi-oppervlak vloerreiniger van MOVA is toegestaan). Voor meer informatie en aankopen kunt u terecht bij de officiële kanalen.
- Voor een volle schoonwatertank (ca. 5 l) voegt u 25 ml reinigingsmiddel toe (zie de schaalverdeling op de dop van de fles).
- Voeg geen andere ontsmettingsmiddelen of vloeistoffen toe dan het officieel goedgekeurde reinigingsmiddel om storingen te voorkomen.

Hoe te gebruiken

In-/uitschakelen

Houd de Aan/Uit-knop 3 seconden ingedrukt om de robot in te schakelen. De stroomindicator zal blijven branden. Of plaats de robot op het basisstation door de oplaadcontacten van de robot uit te lijnen met die van het basisstation, waarna de robot automatisch wordt ingeschakeld en begint op te laden. Om de robot uit te schakelen, verwijdert u de robot van het basisstation en houdt u de Aan/Uit-knop  3 seconden ingedrukt.

Snel in kaart brengen

Nadat u het netwerk voor de eerste keer hebt geconfigureerd, volgt u de instructies in de app om snel een kaart aan te maken. De robot zal beginnen met het in kaart brengen zonder reiniging. Wanneer de robot terugkeert naar het basisstation, is het proces voor het in kaart brengen voltooid en wordt de kaart automatisch opgeslagen.

Pauze/slappen

Als de robot aan het werk is drukt u op deze knop om deze te pauzeren.

Als de robot langer dan 10 minuten is gepauzeerd, gaat deze automatisch naar de slaapmodus. Alle indicatoren op de robot zullen uitgaan. Druk op een willekeurige knop op de robot of gebruik de app om de robot te ontwakken.

Opmerking: Als de robot wordt gepauzeerd en in het basisstation wordt geplaatst, wordt het huidige reinigingsproces beëindigd.

Automatisch reinigen hervatten

Als de batterij te zwak is, keert de robot automatisch terug naar het basisstation om op te laden. Nadat de batterij tot het juiste niveau is opgeladen, wordt de onafgemaakte schoonmaaktaak hervat.

Opmerking: Schakel deze functie via de app in om deze te kunnen gebruiken.

Niet-Storen-modus (DND)

De DND-modus is standaard ingeschakeld in de fabriek. U kunt de app gebruiken om de DND-modus uit te uitschakelen of de DND-periode ervan aan te passen.

Opmerking:

- De geplande reinigingstaken worden tijdens de DND-periode gewoon uitgevoerd.
- Selecteer in deze modus of u het reinigen wilt hervatten, de automatische stofverzameling wilt activeren en het stemvolume wilt verlagen in het Niet-Storen-gedeelte van de app.

De robot herstarten

Als de robot niet meer reageert of niet kan worden uitgezet, houdt u de Aan/Uit-knop 10 seconden ingedrukt om het uitschakelen te forceren. Houd vervolgens de Aan/Uit-knop 3 seconden ingedrukt om de robot in te schakelen.

Spotreiniging

Wanneer het kinderslot uit staat, houdt u de knop  ingedrukt om de spotreinigingsmodus in te schakelen. In deze modus reinigt de robot een vierkant gebied van 1,5 × 1,5 meter rondom en keert deze terug naar zijn beginpunt zodra de spotreiniging is voltooid.

Hoe te gebruiken

Stofzuigen en dweilen

Opmerking: Als u de robot voor de eerste keer gebruikt, staat deze standaard in de modus "Stofzuigen en dweilen". Om de reinigingsmodus aan te passen, gaat u naar de instellingen van de Reinigingsmodus in de app en kiest u uit de volgende drie extra opties: ① Stofzuigen ② Dweilen ③ Dweilen na het stofzuigen

1. Starten met reiniging

Druk op de Aan/Uit-knop op de robot, of gebruik de app om de robot te laten starten vanaf het basisstation. De robot zal vervolgens de optimale reinigingsroute bepalen en deze taak uitvoeren volgens de plattegrond.

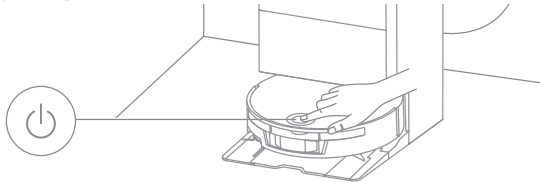

Opmerking:

- Het wordt aanbevolen de robot te laten starten vanuit het basisstation om ervoor te zorgen dat de robot hier na het reinigen gemakkelijk naar kan terugkeren.
- De dweilpad wordt gereinigd voordat de robot begint te dweilen, wacht geduldig.
- Verplaats het basisstation, de schoonwatertank, de vuilwatertank of het wasbord niet tijdens het gebruik.
- Heetwaterreiniging kan in de app worden ingeschakeld voor het reinigen van de dweilpad. Raak de waterafvoer niet aan wanneer de functie wordt ingeschakeld, om verbranding te voorkomen.

2. Automatisch wassen van de dweil

Tijdens het reinigen keert de robot automatisch terug naar het basisstation om de dweilpad te reinigen op basis van de reinigingsfrequentie van de dweilpad die in de app is opgegeven. Het basisstation zal automatisch de watertank van de robot leegmaken of bijvullen en de robot zal verder gaan met reinigen.

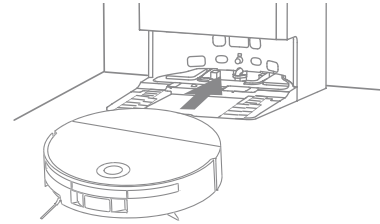

3. Automatisch leegmaken van de stofbak en wassen en drogen van de dweilpad

Nadat de robot klaar is met een reinigingstaak en naar het basisstation terugkeert om op te laden, zal het basisstation de stofbak automatisch ledigen en vervolgens de dweilpad wassen en drogen.

Opmerking:

- Als de functie voor automatisch ledigen is uitgeschakeld in de app, zal het basisstation de stofbak niet automatisch leegmaken.
- Het basisstation zal de stofbak ledigen volgens de instelling in de app.

4. De vuilwatertank schoonmaken

Nadat de robot zijn taak heeft voltooid, dient u de vuilwatertank schoon te maken om geuren te voorkomen.

Routinematig onderhoud

Onderdelen

Om de robot in goede staat te houden, is het raadzaam om het gebruik van accessoires in de app of de volgende tabel te raadplegen voor routinematig onderhoud.

Robotonderhoud	Onderhoudsfrequentie	Vervangingsperiode
Roldweil	/	Elke 1 tot 3 maanden
Filter van stofbak	Elke 2 weken	Elke 3 tot 6 maanden
Opening voor automatisch ledigen	Elke maand	/
Sensoren		
Oplaadcontacten		
Stootrandvenster		
Stootrand		
Zijborstel		
Hoofdborstel	Elke 6 tot 12 maanden	
Automatische watervulinlaat	Maak het schoon indien nodig	/
Onderkant van de robot		
Stofbak		
Vuilwatercontainer van de robot		
Rondomlopend wiel/ Zwenkwiel/Hoofdwieien		

Onderhoud van basisstation	Onderhoudsfrequentie	Vervangingsperiode
Stofzak	/	Elke 2 tot 4 maanden
Vuilwatertank	Na elk gebruik	/
Schoonwatertank	Maak het schoon indien nodig	
Signaleringsvlak van het basisstation	Elke maand	
Oplaadcontacten		
Opening voor automatisch ledigen		
Wasbord	Maak het schoon indien nodig	
Akoestisch schuim	Om de 2 maanden	
Kalkaanslagremmer	/	Elke 18 tot 36 maanden

Opmerking:

- De frequentie van onderhoud en vervanging is afhankelijk van het daadwerkelijke gebruik. Indien er zich vanwege bijzondere omstandigheden een uitzondering voordoet, wordt snel onderhoud of vervanging aanbevolen.

Routinematig onderhoud

Wasbord

1. Haal de robot uit het basisstation en verwijder het wasbord nadat het schoonmaken van de dweilpad is voltooid.

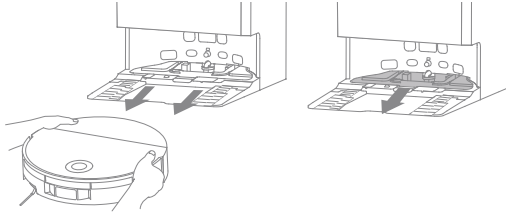

2. Spoel het wasbord af met schoon water en veeg het schoon.

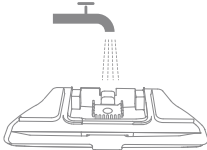

3. Kantel het wasbord onder de afvoerbuïs, lijn het uit met de klem en druk het naar beneden totdat het op zijn plaats klikt.

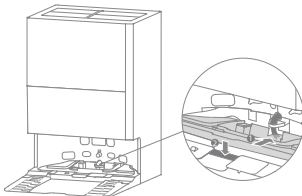

4. Gebruik de app of druk op de knop  om de robot terug te sturen naar het basisstation, of zet de robot handmatig terug.

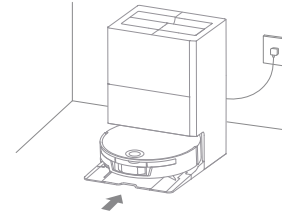

Vuilwatertank

1. Verwijder de vuilwatertank, open de klep en giet het gebruikte water eruit.

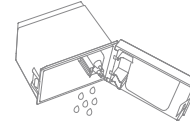

2. Spoel de vuilwatertank uit met schoon water, en gebruik een geschikt schoonmaakgereedschap om de binnenwand van de vuilwatertank schoon te maken.

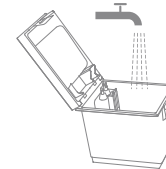

Opmerking: De vlotterbal in de vuilwatertank is een bewegend onderdeel. Gebruik niet teveel kracht tijdens het reinigen zodat deze niet beschadigt.

Routinematig onderhoud

Stofzak

1. Verwijder het stofreservoirdeksel en gooi de stofzak weg.



Opmerking: Door de hendel naar buiten te trekken wordt de stofzak afgesloten, zodat stof en vuil er niet per ongeluk uit kunnen vallen.

2. Verwijder het stof en vuil uit het filter met een droge doek.



3. Plaats een nieuwe stofzak.

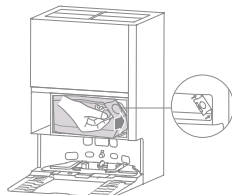

4. Plaats het stofreservoirdeksel terug.

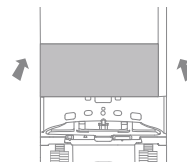

Akoestisch schuim

1. Verwijder het stofreservoirdeksel, schuif het filter naar rechts en verwijder het, en maak vervolgens het akoestische schuim los.

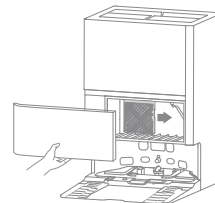

2. Voor licht stof, tik zachtjes op het schuim om vuil te verwijderen. Bij veel stof spoelt u het af met schoon water en laat u het volledig aan de lucht drogen.

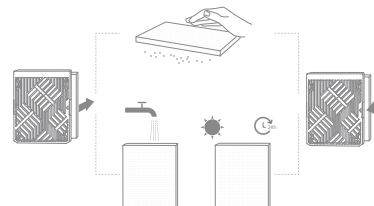

Routinematig onderhoud

3. Plaats het schuim opnieuw in het filter. Lijn de filterassemblage uit en schuif deze terug op zijn plaats zoals weergegeven in de afbeelding.

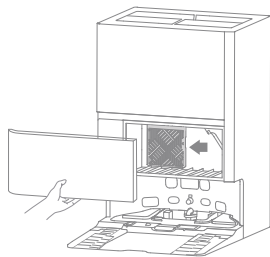

Zijborstel

Schroef de zijborstel los met een schroevendraaier, verwijder haren van de borstel en schroef deze weer vast.

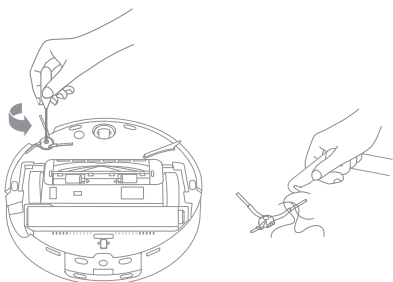

Hoofdborstel

1. Druk de clips van de borstelbescherming naar binnen om de borstelbescherming te verwijderen en til de borstel uit de robot.

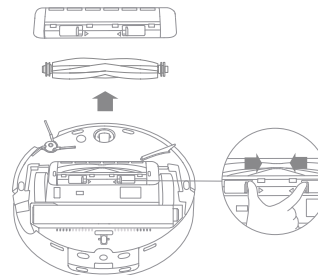

2. Trek de borstelaafdekkingen aan beide uiteinden van de borstel naar buiten, zoals op de afbeelding te zien is. Gebruik een geschikt schoonmaakgereedschap om haren te verwijderen die in de borstel verstrikt zijn geraakt. Plaats de borstelaafdekkingen terug aan beide uiteinden van de borstel en plaats de borstel vervolgens terug. Druk op de borstelbescherming om deze op zijn plaats te vergrendelen.

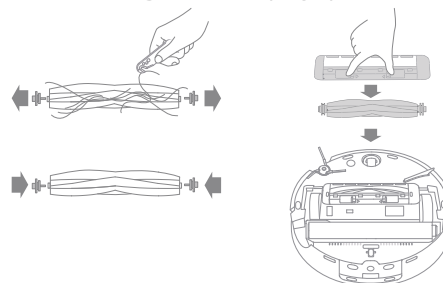

Routinematig onderhoud

Stofbak en filter

1. Verwijder de klep van de robot en druk vervolgens op de stofbakclip om de stofbak te verwijderen.

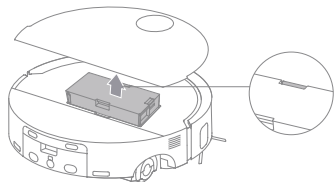

2. Verwijder het filter van de stofbak en maak vervolgens de stofbak leeg.

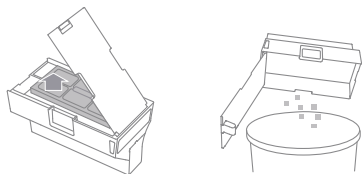

3. Tik zachtjes op het korfje van het filter om het vuil te verwijderen.

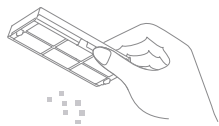

Opmerking: Probeer het filter niet te schoon te maken met een borstel, vinger of scherp voorwerp om schade te voorkomen.

4. Spoel de stofbak en het filter af met water en droog ze volledig af alvorens ze opnieuw te installeren.

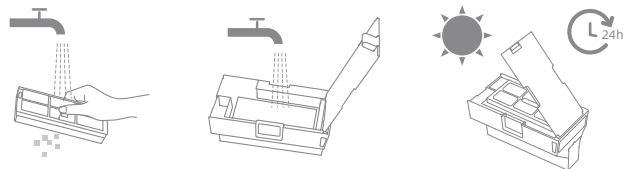

Opmerking:

- Spoel de stofbak en het filter alleen af met schoon water. Gebruik geen schoonmaakmiddel.
- Gebruik de stofbak en het filter alleen als ze volledig droog zijn.

Vuilwatercontainer van de robot

Houd de ontgrendelknoppen van de vuilwatercontainer ingedrukt om deze te verwijderen. Giet het vuile water eruit. Spoel de vuilwatercontainer af met schoon water, veeg deze droog of laat drogen en plaats deze vervolgens terug in de robot.

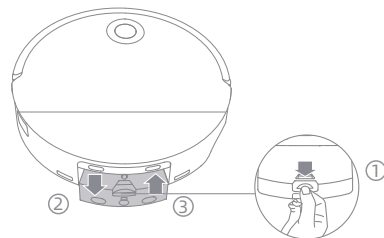

Routinematig onderhoud

Dweileenheid

1. Druk op de ontgrendelknop en til de dweil langzaam op om de roldweil eruit te trekken.

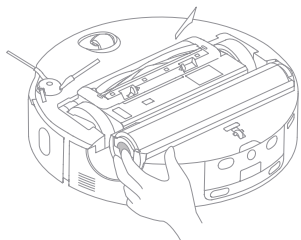

2. Zodra u de rolbezem hebt verwijderd, neemt u een zachte, droge doek en veegt u het compartiment van de dweileenheid en het filter schoon om verstopping te voorkomen.

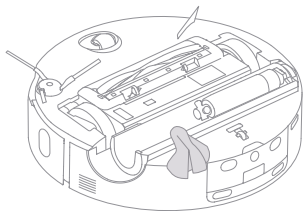

3. Na het reinigen plaatst u de roldweil terug door deze door de houder te leiden en op de ontgrendelknop te drukken totdat deze op zijn plaats klikt.

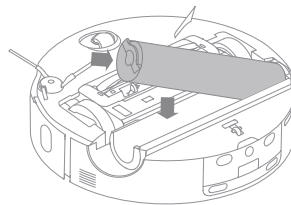

Rondomlopend wiel

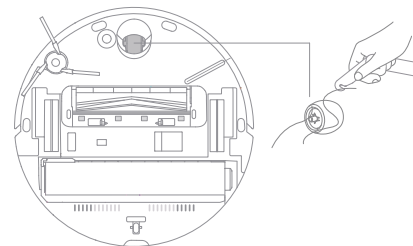

Opmerking:

- Gebruik een gereedschap zoals een kleine schroevendraaier om de as en de band van het rondomlopende wiel te scheiden. Gebruik geen overmatige kracht.
- Spoel het rondomlopende wiel af onder stromend water en plaats het terug nadat het volledig is gedroogd.

Routinematig onderhoud

Robotsensoren en stootrand

Veeg de robotsensoren en stootrand schoon met een zachte en droge doek, zoals weergegeven in de onderstaande afbeelding:

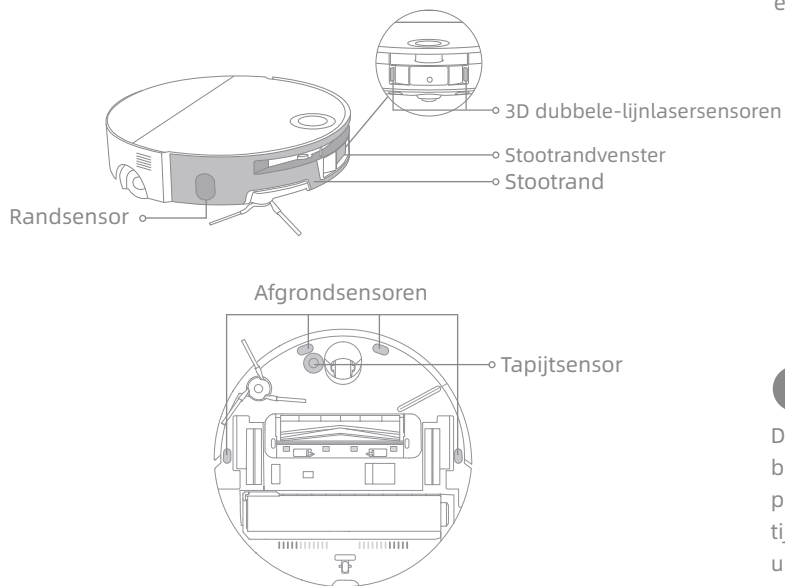

Opmerking: Een natte doek kan gevoelige elementen in de robot en het basisstation beschadigen. Gebruik een droge doek voor het schoonmaken.

Openingen voor automatisch ledigen, oplaadcontacten en signaleringsvlak

Maak de openingen voor het automatisch ledigen, de oplaadcontacten en het signaleringsvlak schoon met een zachte, droge doek.

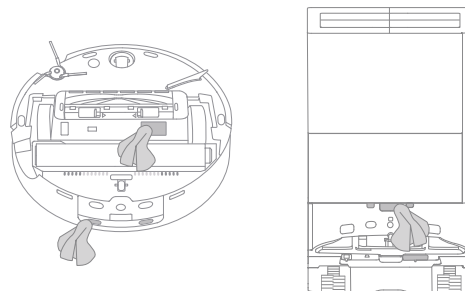

Batterij

De robot bevat een krachtige lithium-ionbatterij. Zorg ervoor dat de batterij goed opgeladen blijft voor dagelijks gebruik om optimale prestaties van de batterij te behouden. Als de robot voor langere tijd niet wordt gebruikt, laad deze dan volledig op, schakel het uit en bewaar het op een koele, droge plaats. Om schade door overontlading te voorkomen, moet u de robot minimaal één keer per drie maanden opladen.

Problemen oplossen

Probleem	Oplossing
De robot kan niet worden ingeschakeld.	De batterij is bijna leeg. Laad de robot op het basisstation op en probeer het opnieuw. De temperatuur van de batterij is te laag of te hoog. Het wordt aanbevolen om de robot te gebruiken in omgevingen met een omgevingstemperatuur hoger dan 0 °C en lager dan 40 °C.
De robot kan niet opladen.	Het basisstation is niet op de stroomvoorziening aangesloten, zorg dat beide uiteinden van het netsnoer goed zijn aangesloten. Het contact tussen de oplaadcontacten op het basisstation en de robot is slecht, maak de oplaadcontacten schoon. Controleer of er vreemde voorwerpen zitten op de aansluitingen van de robot en verwijder deze als dat zo is.
De robot kan geen verbinding maken met wifi.	Het wachtwoord van het wifi-netwerk is onjuist. Controleer of het wachtwoord waarmee u verbinding maakt met uw wifi-netwerk correct is. De robot ondersteunt geen 5 GHz wifi-verbinding. Zorg ervoor dat de robot verbonden is met een 2,4 GHz wifi-verbinding. Het wifi-signaal is zwak. Zorg ervoor dat de robot zich in een gebied met goede wifi-bereik bevindt. De robot is misschien niet klaar om geconfigureerd te worden. Sluit de app en open deze opnieuw en probeer het opnieuw volgens de instructies.
De robot kan het basisstation niet vinden en keert niet terug.	Het basisstation is niet op de stroomvoorziening aangesloten of is verplaatst terwijl de robot er niet op stond. Sluit het basisstation aan op de stroomvoorziening of plaats de robot op het basisstation om op te laden. Er zijn te veel obstakels rond het basisstation. Plaats het basisstation in een meer open plek. Het verplaatsen van de robot kan ertoe leiden dat deze zich opnieuw positioneert, en een plattegrond zal aanmaken als het opnieuw positioneren niet lukt. Als de robot zich te ver van het basisstation bevindt, kan deze mogelijk niet automatisch terugkeren. In dat geval moet u de robot handmatig op het basisstation plaatsen. Veeg het signaleringsvlak van het basisstation af om stof en vuil te verwijderen.
De robot zit vast vóór het basisstation en kan er niet naar terugkeren.	Controleer of er voldoende ruimte is voor of aan beide zijden van het basisstation om te voorkomen dat de robot geblokkeerd wordt. De route om terug te keren naar het laadstation is geblokkeerd, bijvoorbeeld omdat de deur gesloten is. De robot kan wegglijden als de vloer vóór het basisstation heel erg nat is. Als dit zo is, maak de vloer dan droog en probeer het opnieuw. Het wordt aangeraden het basisstation naar een andere plek te verplaatsen en het opnieuw te proberen. Zorg ervoor dat de verlengplaat voor de oprit correct is geïnstalleerd.
De robot kan niet worden uitgeschakeld.	De robot kan alleen worden uitgeschakeld als deze niet wordt opgeladen. Het wordt aanbevolen de robot van het basisstation te halen en dan pas de knop  3 seconden ingedrukt te houden om deze uit te schakelen. Als de robot niet kan worden uitgeschakeld door stap 1 uit te voeren, houdt u de knop  10 seconden ingedrukt om de robot geforceerd uit te schakelen. Als het probleem aanhoudt, neem dan contact op met de klantenservice.
De robot mist de kamers die moeten worden gereinigd.	Zorg ervoor dat de deuren van de kamers die moeten worden gereinigd geopend zijn. De plek vóór de kamer die moet worden gereinigd kan nat en glad zijn, waardoor de robot abnormaal slijpt en werkt. Probeer de vloer te drogen voordat u de robot gebruikt.

Problemen oplossen

Probleem	Oplossing
De oplaadsnelheid is traag.	Het duurt ongeveer 3,5 uur om de robot volledig op te laden als de batterij bijna leeg is. Als u de robot gebruikt bij temperaturen buiten het aangegeven bereik, zal de oplaadsnelheid automatisch vertragen om de levensduur van de batterij te verlengen. De oplaadcontacten van zowel de robot als het basisstation kunnen vuil zijn, veeg ze af met een zachte doek.
Het geluid neemt toe terwijl de robot werkt.	Controleer of het stofbakfilter verstopt is. Als dat het geval is, reinig of vervang deze dan. Er kan een hard voorwerp in de hoofdborstel of de stofbak vastzitten. Controleer dat en verwijder evt. het harde voorwerp. De hoofdborstel of de zijborstel kan verstrikt raken. Controleer dat en verwijder evt. vreemde voorwerpen. Schakel de zuigmodus over naar "Standaard" of "Stil".
De robot beweegt zonder de ingestelde route te volgen.	Zorg ervoor dat voorwerpen zoals netsnoeren en slippers opgeruimd zijn voordat u de robot gebruikt. Werken op natte, gladde oppervlakken veroorzaakt slippen van het hoofd wiel. Het wordt aanbevolen om de natte plekken te drogen voordat u de robot gebruikt. Veeg het stootrandvenster op de robot schoon met een schone, zachte doek om het schoon en vrij te houden.
De robot zal na het opladen niet verder gaan met reinigen.	Zorg ervoor dat de robot niet is ingesteld op de Niet-Storen-modus (DND), waardoor deze het reinigen niet kan hervatten. De robot zal de reiniging niet hervatten nadat u de robot handmatig op het basisstation hebt geplaatst of via de app of de knop  de robot hebt gestuurd om op te laden.
Het basisstation kan niet automatisch de stofbak ledigen.	Controleer of de stofzak in het stofreservoir vol is. Als de stofzak niet vol zit, controleer dan of de openingen voor het automatisch ledigen van de robot, het basisstation of de stofbak geblokkeerd zijn. Verwijder eventuele verstoppingen op tijd.
Het waterniveau in het wasbord is abnormaal.	Controleer of de afdichting op de vuilwatertank los zit, of onjuist geplaatst is, en corrigeer dit indien nodig. Als het probleem aanhoudt, neem dan contact op met de klantenservice. Druk voorzichtig de vuilwatertank naar beneden om zeker te zijn dat deze correct geplaatst is. Verwijder het wasbord en controleer of de vuilwaterafvoer verstopt is en maak deze schoon. Controleer het reinigingsmiddel. Vul niet bij met andere dan het officieel voorgeschreven reinigingsmiddel.
De dweileenheid is abnormaal omhoog gebracht.	Verwijder de dweileenheid om te controleren of er een vreemd voorwerp in vastzit en probeer de robot opnieuw te starten. Als het probleem zich blijft voordoen, neem dan contact op met de klantenservice.
Er staat water onder de schoonwatertank of rond de afdichting.	Bij het uitnemen van de schoonwatertank kan er wat water in de leiding achterblijven onder de tank of rond de afdichting. Dit is normaal. Veeg af met een droge doek.

Neem voor meer ondersteuning contact met ons op via <https://www.mova.tech>

Specificaties

Robot

Model	RLZ12SE
Oplaadtijd	Ongeveer 3,5 uur
Nominale spanning	14,4 V ---
Nominaal vermogen	75 W
Werkingsfrequentie	2400-2483,5 MHz
Maximaal uitgangsvermogen	< 20 dBm

Basisstation/oplaadstation

Stroomverbruik in uitgeschakelde modus: $\leq 0,3$ W

Energieverbruik in stand-bymodus: $\leq 0,5$ W (binnen 15 minuten nadat de robot het basisstation/oplaadstation heeft verlaten)

Robot en basisstation/oplaadstation

Het apparaat heeft geen stand-bymodus of andere gelijkwaardige toestanden wat betreft stand-byvereisten, energiebeheerfunctie of de mogelijkheid om draadloze netwerkverbindingen uit te schakelen vanwege het onderhoud van de batterij. Het stroomverbruik van de apparatuur is waarschijnlijk hoger dan dat van andere apparatuurmodellen die aan deze functionele vereisten voldoen.

Basisstation

Model	RCZE0509
Nominale ingang	220-240 V \sim 50-60 Hz
Nominale uitgang	20 V --- 2 A
Nominaal vermogen (tijdens lediging van stof)	700 W
Nominaal vermogen (tijdens heetwaterreiniging)	1160 W
Nominaal vermogen (tijdens opladen en drogen)	110 W

Onder normale gebruiksomstandigheden moet de afstand tussen de antenne en het lichaam van de gebruiker ten minste 20 cm bedragen.

Opmerking:

- Nominaal vermogen (tijdens heetwaterreiniging) wordt bepaald door de vermogenswaarde tijdens de representatieve periode (watertemperatuur 25 °C).
- Het nominaal vermogen (tijdens opladen en drogen) wordt bepaald door de vermogenswaarde tijdens volledige belasting.

Specificaties

Oplaadbare lithium-ionbatterij

Model	R2412-4S2P-MMBK/R2412-4S2P-XDEV
Type	Li-ion
Nummer	1
Nominale capaciteit	4,8 Ah

AEEA-informatie



Alle producten met dit symbool zijn afgedankte elektrische en elektronische apparatuur (AEEA zoals in richtlijn 2012/19/EU) die niet samengevoegd mogen worden met ongesorteerd huishoudelijk afval. In plaats daarvan moet u de volksgezondheid en het milieu beschermen door uw afgedankte apparatuur in te leveren bij een door de overheid of de plaatselijke autoriteiten aangewezen inzamelpunt voor het recyclen van afgedankte elektrische en elektronische apparatuur. Een correcte verwijdering en recycling zal mogelijke negatieve gevolgen voor het milieu en de volksgezondheid helpen voorkomen. Neem contact op met de installateur of de plaatselijke autoriteiten voor meer informatie over de locatie en de voorwaarden van dergelijke inzamelpunten.

Verwijdering en inleveren van batterijen

De ingebouwde lithium-ionbatterij bevat stoffen die schadelijk zijn voor het milieu. Voordat u de batterij weggooit, moet u ervoor zorgen dat de batterij door gekwalificeerde technici wordt verwijderd en bij een geschikt recyclingbedrijf wordt ingeleverd.

- de batterij moet uit het apparaat worden verwijderd voordat deze wordt afgedankt;
- bij het verwijderen van de batterij moet het apparaat van de stroomvoorziening worden losgekoppeld;
- de batterij moet veilig worden weggegooid.

VOORZICHTIG:

Voordat u de batterij verwijdert, moet u de stroom uitschakelen en de batterij zoveel mogelijk leeg laten lopen.

Ongebruikte batterijen moeten worden ingeleverd bij een geschikt recyclingbedrijf.

Stel niet bloot aan een omgeving met hoge temperaturen om explosiegevaar te voorkomen.

Onder extreme omstandigheden kan er vloeistof uit de batterij lekken. Bij aanraking, spoel met water en zoek medische hulp.

Verwijderingsgids:

1. Draai de robot ondersteboven, gebruik een geschikt gereedschap om de schroeven aan de achterkant van de robot te verwijderen en verwijder vervolgens de afdekking.
2. Maak de klemmen tussen de batterij en de printplaat los om de batterij te verwijderen.

Informações de segurança

Para evitar choques elétricos, incêndios ou ferimentos causados pela utilização incorreta do aparelho, leia atentamente o manual do utilizador antes da utilização e guarde-o para referência futura.

Restrições de utilização

- Este produto não deve ser utilizado por crianças com menos de 8 anos de idade nem por pessoas com deficiências físicas, sensoriais, intelectuais, ou com experiência ou conhecimentos limitados sem a supervisão de um progenitor ou tutor para garantir um funcionamento seguro e para evitar quaisquer riscos. A limpeza e a manutenção não devem ser efetuadas por crianças sem supervisão.
- O aparelho só deve ser utilizado com a unidade de alimentação fornecida com o mesmo.
- Este aparelho contém baterias que só podem ser substituídas por pessoas qualificadas.
- Desimpeça a área a ser limpa. As crianças não devem brincar com este aparelho. Assegure-se de que as crianças e animais de estimação são mantidos a uma distância segura do robô enquanto este estiver a funcionar.
- Não instale, nem carregue ou utilize o aparelho nas casas de banho ou à volta das piscinas.
- Este produto destina-se à limpeza do chão apenas em ambiente doméstico. Não o utilize ao ar livre, em superfícies não pavimentadas ou num ambiente comercial ou industrial.
- Certifique-se de que o aparelho funciona corretamente num ambiente adequado. Se assim não for, não use o aparelho.
- Se o cabo de alimentação estiver danificado, deve ser substituído por um cabo ou conjunto especial disponível junto do fabricante ou do seu agente de serviço.
- Não utilize o robô numa área suspensa acima do nível do solo sem uma barreira protetora.
- Não coloque o robô virado ao contrário. Não utilize a tampa do sensor LDS, a tampa do robô ou o para-choques como pega para o robô.
- Utilize o robô em ambientes com uma temperatura ambiente superior a 0 °C e inferior a 40 °C. Certifique-se de que não existem líquidos ou substâncias pegajosas no chão.
- Para evitar danos ou lesões devido a arrastamento, retire quaisquer objetos soltos do pavimento e remova fios ou cabos de alimentação que estejam no caminho de limpeza antes de colocar o aparelho em funcionamento.
- Remova do chão artigos frágeis ou pequenos para evitar que o robô esbarre com eles e os danifique.
- Mantenha o cabelo, dedos e outras partes do corpo afastados da abertura de sucção do robô.
- Mantenha a ferramenta de limpeza fora do alcance das crianças.
- Não opere o aparelho num quarto onde um bebé ou criança esteja a dormir.
- Não coloque crianças, animais de estimação ou qualquer objeto em cima do robô, independentemente de este estar parado ou em movimento.

Informações de segurança

- No depósito de água limpa só pode ser adicionada água limpa e a solução de limpeza oficialmente aprovada. Não adicione qualquer outro líquido, tal como álcool ou desinfetante. A relação entre a solução de limpeza e a água limpa pode ser verificada no frasco da solução de limpeza. Mantenha a solução de limpeza fora do alcance das crianças.
- Não utilize o robô para limpar quaisquer objetos a arder. Não utilize o robô para apanhar líquidos inflamáveis ou combustíveis, gases corrosivos ou ácidos ou solventes não diluídos.
- Não aspire objetos duros ou afiados. Não utilize o aparelho para apanhar objetos como pedras, grandes pedaços de papel ou qualquer objeto que possa entupir o aparelho.
- A ficha deve ser removida da tomada antes da limpeza ou manutenção do aparelho.
- Não limpe o robô ou a estação base com um pano molhado nem os enxague com qualquer líquido. Após a limpeza das peças laváveis, seque completamente as peças antes de as reinstalar e de as utilizar.
- Utilize este produto de acordo com as instruções do Manual do Utilizador. Os utilizadores são responsáveis por qualquer perda ou dano que resulte do uso indevido deste produto.

Baterias e carregamento

- Não utilize qualquer bateria ou estação base de terceiros. O robô só pode ser utilizado com a estação base modelo RCZE0509.
- A estação de base carrega 8 baterias, bateria de iões de lítio de 4800 mAh.
- Esta estação base não pode ser utilizada para carregar pilhas não recarregáveis. O desrespeito por estas indicações pode provocar um incêndio na bateria de iões de lítio.
- Não tente desmontar, reparar ou modificar a bateria ou a estação base por si próprio.
- Não coloque a estação base perto de uma fonte de calor.
- Não utilize um pano húmido ou as mãos molhadas para limpar os contactos de carregamento da estação base.
- Não elimine indevidamente as baterias velhas. As baterias que já não são necessárias devem ser descartadas numa instalação de reciclagem apropriada.
- Se o cabo de alimentação se danificar ou quebrar, deixe de o utilizar imediatamente e contacte o serviço pós-venda.
- Certifique-se de que o robô está desligado ao ser transportado e que é mantido na sua embalagem original, se possível.
- Se o robô não for utilizado durante um longo período de tempo, carregue-o completamente, depois desligue-o e guarde-o num local fresco e seco. Recarregue o robô pelo menos uma vez a cada 3 meses para evitar a descarga excessiva da bateria.

Informações de segurança

Informações sobre segurança do laser · O sensor laser deste produto cumpre a norma IEC 60825-1:2014/EN 60825-1:2014/A11:2021 para produtos laser de Classe 1. Evite o contacto visual direto com o laser durante a utilização.

PRODUTO LASER DE CLASSE 1

PRODUTO LASER PARA USO DOMÉSTICO

EN 50689:2021



Apenas para utilização no interior



Leia o manual do operador

Pelo presente, a XingKuang Innovation Technology (Suzhou) Co., Ltd. declara que o tipo de equipamento de rádio RLZ12SE está em conformidade com a Diretiva 2014/53/UE.

O texto completo da declaração de conformidade da UE está disponível no seguinte endereço de Internet: <https://www.mova.tech>

Para obter o manual eletrónico detalhado, vá a <https://www.mova.tech/pages/user-manuals-and-faqs>

Visão geral do produto

Robô

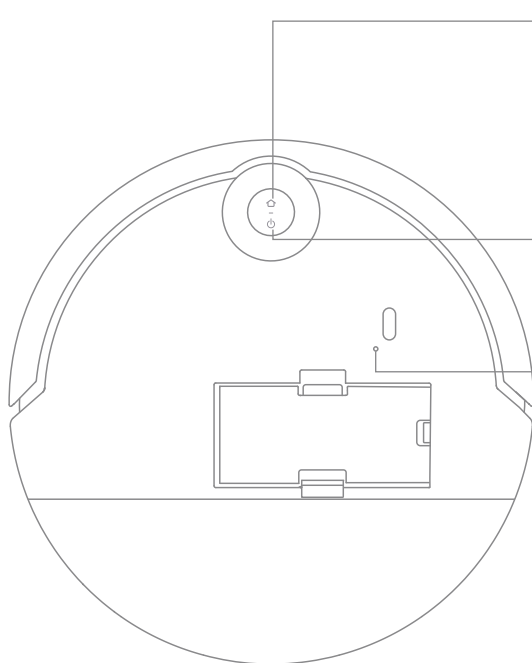

🏠 Botão da base

- Prima para mandar o robô de volta à estação base
- O bloqueio para crianças está ativo, pressione durante 3 segundos para desativar o bloqueio para crianças
- O bloqueio para crianças está desativado, pressione durante 3 segundos para ativar a função de limpeza localizada

🔌 Botão de alimentação/limpeza

- Prima e segure durante 3 segundos para ligar ou desligar o robô
- Prima para iniciar a limpeza depois do robô estar ligado

📶 Botão de reinicialização/Indicador de Wi-Fi

- Prima e mantenha premido durante 3 segundos para repor as definições de fábrica

Botão indicador de estado

- Luz branca fixa: Limpeza ou aspiração concluída
- Branco intermitente: A carregar (bateria não fraca)
- Luz cor de laranja fixa: Em modo de espera ou em pausa por ter a bateria fraca
- Laranja intermitente: A carregar (bateria fraca)
- Cor de laranja a piscar: Erro

Nota:

- Prima qualquer botão no robô para fazer uma pausa enquanto o robô está a limpar ou a voltar para carregar.
- O bloqueio para crianças pode ser ativado/desativado através da aplicação MOVAhome.

Visão geral do produto

Robô e sensores

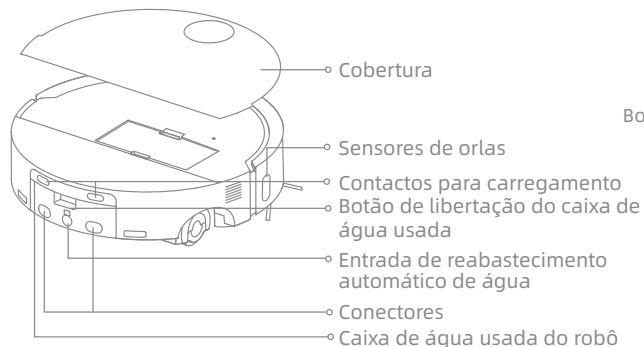
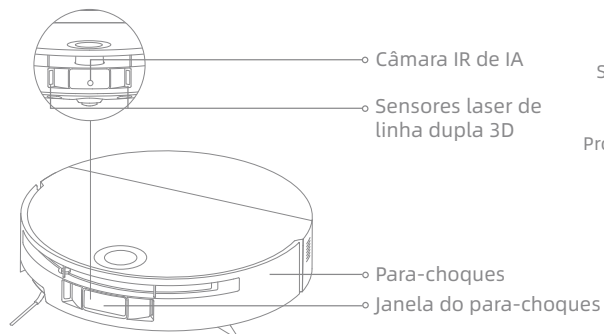

Robô e sensores

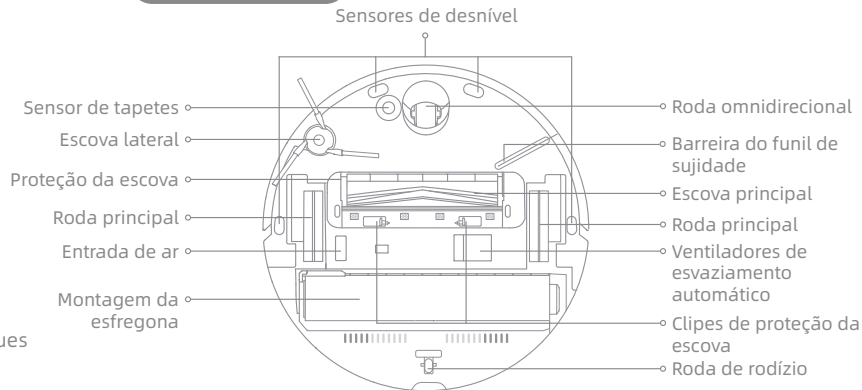

Montagem da esfregona

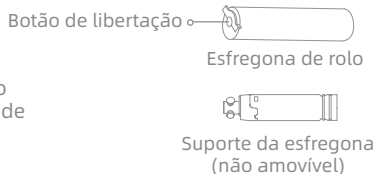

Caixa para o pó

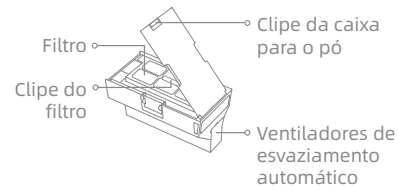

Visão geral do produto

Estação base

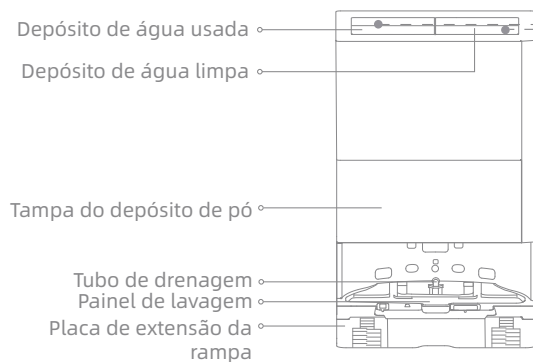

Depósito de água usada

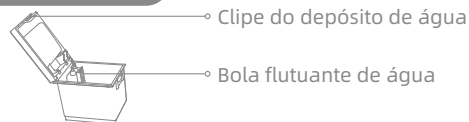

Depósito de água limpa

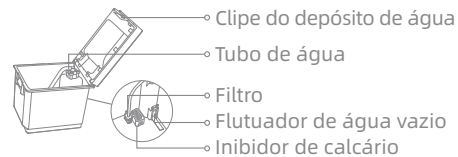

Conjunto do filtro

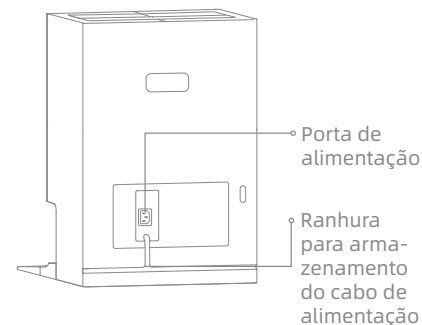
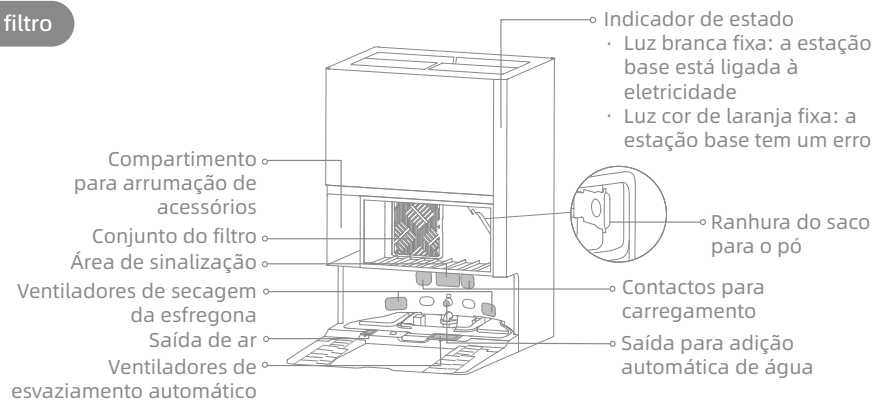

Antes de utilizar

Preparar a sua casa

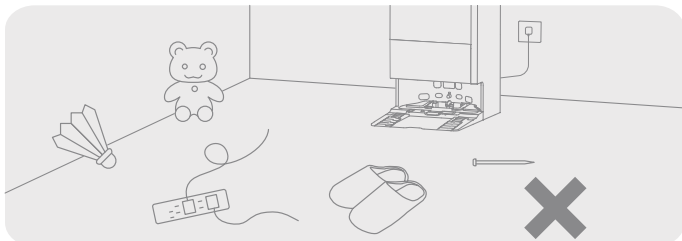

Antes de limpar, afaste os objetos instáveis, frágeis, valiosos ou perigosos e remova os cabos, panos, brinquedos, objetos duros e objetos afiados do chão para evitar que o robô os envolva, risque ou derrube e cause prejuízos.

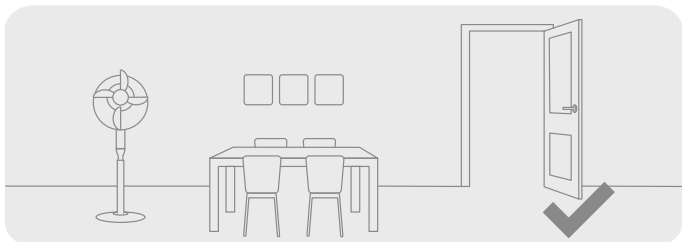

Abra a porta da sala a ser limpa e coloque o mobiliário no seu local apropriado para deixar mais espaço.

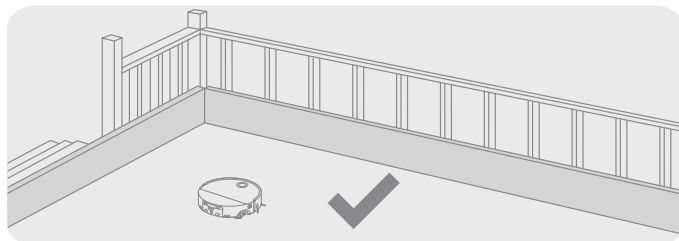

O robô está equipado com sensores de declives para detetar as zonas de entrega circundantes. Para garantir um funcionamento seguro e estável, recomenda-se a utilização de barreiras físicas para evitar zonas de precipitação.

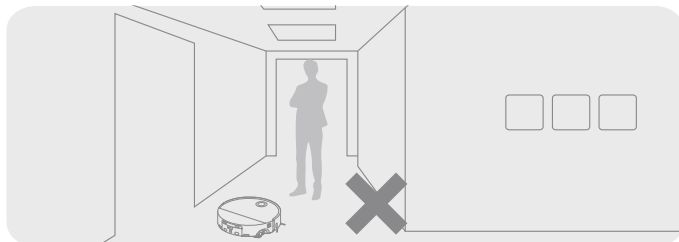

Para evitar que o robô não reconheça a área que necessita de ser limpa, não se coloque na frente do robô, nas ombreiras, no corredor ou em lugares estreitos.

Antes de utilizar

1. Coloque a estação base e ligue-a a uma tomada elétrica

Coloque a estação base num local que seja o mais aberto possível e com um bom sinal de WI-FI. Deixe espaço suficiente, tal como indicado na figura, e remova quaisquer objetos na área sombreada. Insira firmemente o cabo de alimentação na estação de base e ligue-o a uma tomada eléctrica até que o indicador da estação de base se acenda.

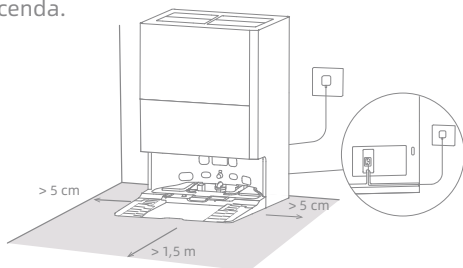

Nota:

- Certifique-se de que nenhum objeto poderá bloquear a área de sinalização.
- Recomenda-se que coloque a estação de base numa superfície dura e não numa carpete, uma vez que a carpete pode afetar o retorno e o carregamento do robô.

2. Instale a placa de extensão da rampa e retire as proteções do robô

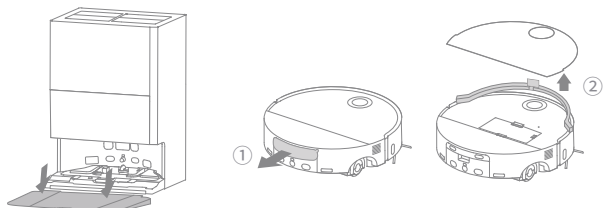

3. Ligue-se à aplicação MOVAhome

(1) Prima e mantenha premido o botão de alimentação no robô durante 3 segundos para o ligar. Retire a tampa do robô e leia o código QR no robô ou procure "MOVAhome" na loja de aplicações para descarregar e instalar a aplicação.

(2) Abra a aplicação MOVAhome, toque em "Ler código QR para ligar" e leia novamente o mesmo código QR no robô para adicionar o dispositivo. Siga as instruções para terminar a ligação por Wi-Fi.

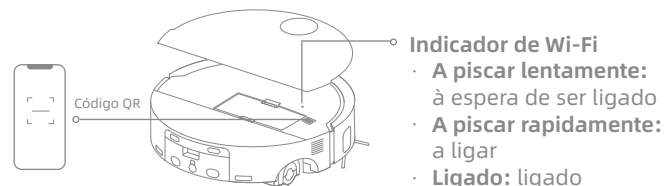

Indicador de Wi-Fi

- **A piscar lentamente:** à espera de ser ligado
- **A piscar rapidamente:** a ligar
- **Ligado:** ligado

Nota:

- Apenas é suportado Wi-Fi de 2,4 GHz.
- Devido a atualizações no software da aplicação, as atuais operações podem ser diferentes das instruções contidas neste manual. Siga as instruções com base na versão atual da aplicação.
- Para reinicializar o Wi-Fi, repita o passo (2) e siga as indicações para concluir a ligação Wi-Fi.
- Para desconectar o dispositivo da rede Wi-Fi, prima e segure o botão de reinicialização do robô durante 3 segundos.

Antes de utilizar

4. Ligue o robô à estação base

Depois de ligar o robô, coloque-o na estação base com o conjunto da esfregona virado para a tábua de lavar. Então ouvirá uma notificação de voz quando o robô se ligar com sucesso à estação base. Depois do robô estar completamente carregado, os indicadores de estado no robô e na estação base permanecerão acesos durante 10 minutos e, em seguida, escurecerão.

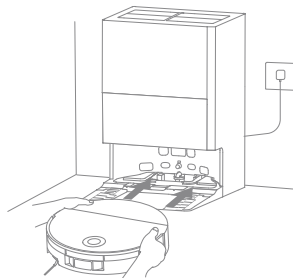

Nota:

- Recomenda-se que carregue completamente o robô antes da primeira utilização. Quando o robô não puder ser ligado após o esgotamento da bateria, ligue manualmente o robô à estação para o carregar.

5. Adicione água ao depósito de água limpa

Retire o depósito de água limpa da estação base e encha-o com água limpa. Em seguida, instale-o de volta na estação base.

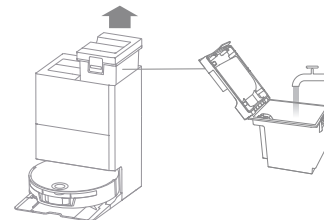

Nota:

- Não adicione água quente ao depósito de água, pois isto pode causar a deformação do mesmo.
- O depósito de água limpa permite a adição de líquido de limpeza (apenas é permitida a solução de limpeza de pavimentos multissuperfícies da MOVA). Para mais pormenores e compras, consulte os canais oficiais.
- Para um depósito de água limpa cheio (aprox. 5 L), adicione 25 ml de solução de limpeza (consulte a escala na tampa do frasco).
- Não adicione qualquer desinfetante ou líquido que não seja a solução de limpeza oficialmente aprovada para evitar avarias.

Modo de utilização

Ligar/Desligar

Prima e segure o botão durante 3 segundos para ligar o robô. O indicador de alimentação mantém-se aceso. Ou coloque o robô na estação base, alinhando os contactos de carregamento do robô com os da estação base e, em seguida, o robô ligar-se-á automaticamente e começará a carregar. Para desligar o robô, afaste-o da estação base e prima e mantenha premido o botão ⏻ durante 3 segundos.

Mapeamento rápido

Depois de configurar a rede pela primeira vez, siga as instruções na aplicação para criar rapidamente um mapa. O robô começará a mapear sem limpar. Quando o robô regressa à estação base, o processo de mapeamento está concluído e o mapa será guardado automaticamente.

Pausa/Modo de repouso

Quando o robô estiver a funcionar, prima qualquer botão para o colocar em pausa.

Se o robô estiver em pausa há mais de 10 minutos, entra automaticamente em modo de repouso. Todos os indicadores do robô desligar-se-ão. Prima qualquer botão no robô, ou use a aplicação para acordar o robô.

Nota: Se o robô for posto em pausa e colocado na estação base, o processo de limpeza atual terminará.

Retomar automaticamente a limpeza

Se a bateria estiver demasiado fraca, o robô regressará automaticamente à estação base para carregar. Depois de carregar para o nível de bateria adequado irá retomar as tarefas de limpeza não concluídas.

Nota: Para utilizar esta função, ative-a na aplicação.

Modo "Não incomodar" (DND, do inglês "Do Not Disturb")

O modo DND (Não Perturbar) está ativado por predefinição. Pode utilizar a aplicação para desativar o modo DND ou modificar o período de DND.

Nota:

- As tarefas de limpeza programadas serão realizadas como habitualmente durante o período de "Não incomodar"(DND).
- Neste modo, seleccione se pretende retomar a limpeza, ativar a recolha automática de pó e baixar o volume da voz na secção Não incomodar da aplicação.

Reiniciar o robô

Se o robô deixar de responder ou não puder ser desligado, prima e segure o botão durante 10 segundos para o forçar a desligar-se. Em seguida, prima e mantenha premido o botão durante 3 segundos para ligar o robô.

Limpeza localizada

Quando o bloqueio para crianças estiver desligado, pressione sem soltar o botão ⏮ para ativar o modo de limpeza por pontos. Neste modo, o robô limpa uma área quadrada de 1,5 x 1,5 metros à sua volta e regressa ao ponto de partida quando a limpeza pontual estiver concluída.

Modo de utilização

Aspirador e esfregona

Nota: Quando utilizar o robô pela primeira vez, o robô irá, por defeito, para o modo "Vacuum and Mop" (Aspirar e limpar). Para ajustar o modo de limpeza, aceda às definições do Modo de limpeza na aplicação e seleccione uma das três opções adicionais seguintes:

① Aspirar ② Esfregar ③ Esfregar depois de aspirar

1. Iniciar a limpeza

Prima o botão no robô ou utilize a aplicação para fazer o robô começar a partir da estação base. Depois, o robô planeará a rota de limpeza ideal e executará a tarefa de limpeza com base no mapa criado.

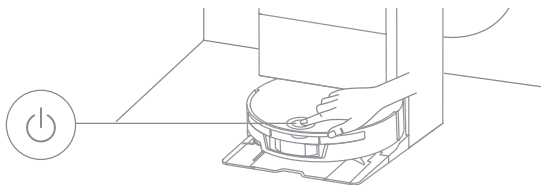

Nota:

- Para garantir que o robô possa regressar facilmente à estação base após a limpeza, recomenda-se que o mesmo seja iniciado a partir da estação base.
- A almofada da esfregona será limpa antes do robô começar a esfregar. Aguarde com paciência.
- Não mova a estação base, o depósito de água limpa, o depósito de água usada ou o painel de lavagem durante o seu funcionamento.
- A limpeza com água quente pode ser ativada na aplicação para a limpeza da esfregona. Para evitar queimaduras, não toque na saída de água quando a função estiver ligada.

2. Lavagem automática com esfregona

Ao limpar, o robô regressará automaticamente à estação base para lavar a sua almofada da esfregona com base na frequência de limpeza das mesmas que estiver especificada na aplicação. A estação base encherá ou esvaziará automaticamente o depósito de água do robô e este retomará a limpeza.

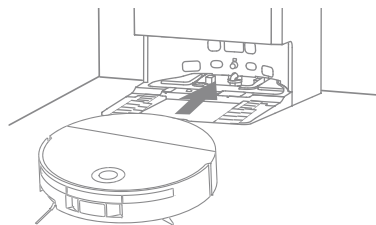

3. Esvazia automaticamente o compartimento do pó e lava e seca a almofada da esfregona

Depois do robô terminar uma tarefa de limpeza e regressar à estação base para carregar, a estação base começa automaticamente a esvaziar o compartimento do pó, e depois limpará e secará as almofadas da esfregona.

Nota:

- Se a função de esvaziamento automático for desligada na aplicação, a estação base não esvaziará automaticamente a caixa para o pó.
- A estação base esvaziará a caixa para o pó de acordo com a definição na aplicação.

4. Limpar o depósito de água usada

Depois do robô ter completado a sua tarefa, por favor, limpe o depósito de água usada para evitar qualquer odor.

Manutenção de rotina

Peças

Para manter o robô em boas condições, recomenda-se que consulte o uso de acessórios na aplicação ou na tabela seguinte para manutenção de rotina.

Manutenção do robô	Frequência da manutenção	Período de substituição
Esfregona de rolo	/	A cada 1 a 3 meses
Filtro da caixa para o pó	A cada 2 semanas	A cada 3 a 6 meses
Ventiladores de esvaziamento automático	Todos os meses	/
Sensores		
Contactos para carregamento		
Janela do para-choques		
Para-choques		
Escova lateral		
Escova principal	A cada 6 a 12 meses	
Entrada de reabastecimento automático de água	Limpe conforme for necessário	/
Fundo do robô		
Caixa para o pó		
Caixa de água usada do robô		
Roda omnidirecional/Roda de rodízio/ Rodas principais		

Manutenção da estação de base	Frequência da manutenção	Período de substituição	
Saco para o pó	/	A cada 2 a 4 meses	
Depósito de água usada	Após cada utilização	/	
Depósito de água limpa	Limpe conforme for necessário		
Área de sinalização da estação base	Todos os meses		
Contactos para carregamento			
Ventiladores de esvaziamento automático			
Painel de lavagem			Limpe conforme for necessário
Espuma acústica	A cada 2 meses		
Inibidor de calcário	/		A cada 18 a 36 meses

Nota:

- A frequência da manutenção e substituição depende da utilização efetiva. Se ocorrer uma exceção devido a circunstâncias especiais, recomenda-se a manutenção ou substituição imediata.

Manutenção de rotina

Painel de lavagem

1. Retire o robô e remova a tábua de lavar depois de terminar a limpeza do esfregão.

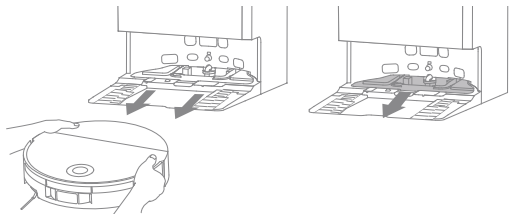

2. Enxague a tábua de lavar com água limpa e limpe-a.

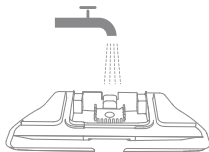

3. Incline a tábua de lavar por baixo do tubo de drenagem, alinhe-a com o clipe e prima até encaixar no lugar.

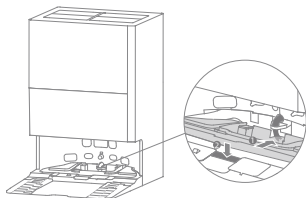

4. Utilize a aplicação ou prima o botão  para devolver o robô à estação base ou coloque-o manualmente no lugar.

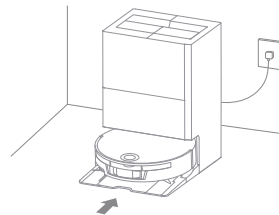

Depósito de água usada

1. Retire o depósito de água usada, abra a sua tampa e deite fora a água suja.

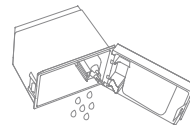

2. Enxague o depósito de água usada com água limpa e utilize uma ferramenta de limpeza adequada para limpar a parede interna do depósito de água usada.

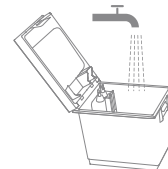

Nota: A bola flutuante no depósito de água usada é uma peça móvel. Não aplique demasiada força ao limpá-lo para não o danificar.

Manutenção de rotina

Saco para o pó

1. Retire a tampa do depósito de pó e deite fora o saco para o pó.



Nota: ao puxar a pega para fora irá selar o saco para evitar que o pó e os detritos caiam acidentalmente.

2. Remova o pó e os detritos do filtro com um pano seco.



3. Instale um novo saco para o pó.

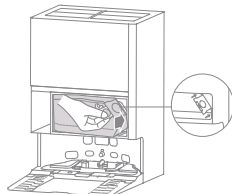

4. Volte a instalar a tampa do depósito de pó.

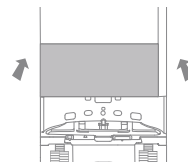

Espuma acústica

1. Retire a tampa do depósito de pó, faça deslizar o conjunto do filtro para a direita e retire-o. Em seguida, retire a espuma acústica.

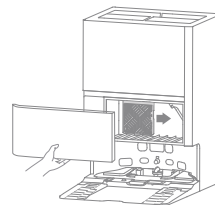

2. Para pó leve, bata ligeiramente na espuma para remover os detritos. Para poeiras pesadas, lave-o com água limpa e seque-o completamente ao ar.

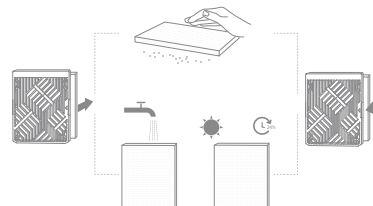

Manutenção de rotina

3. Volte a introduzir a espuma no filtro. Alinhe e faça deslizar o conjunto do filtro para o seu lugar, como indicado na figura.

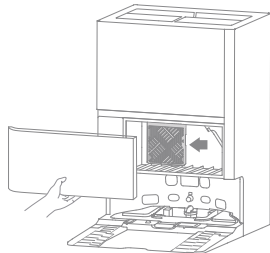

Escova lateral

Desaparafuse a escova lateral com uma chave de fendas, limpe os cabelos da escova e volte a aparafusar.

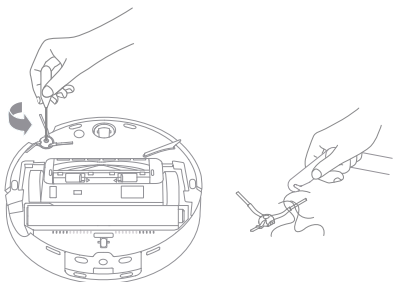

Escova principal

1. Prima os cliques de proteção da escova para dentro para remover a proteção da mesma e levatá-la para fora do robô.

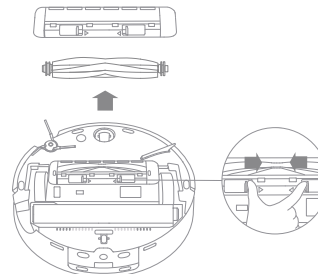

2. Retire as coberturas da escova em ambas as extremidades, como mostra a figura. Utilize uma ferramenta de limpeza adequada para remover os cabelos que se enroscam na escova. Volte a instalar as coberturas da escova em ambas as extremidades da mesma e depois volte a instalar a escova. Prima a proteção da escova para a bloquear no local.

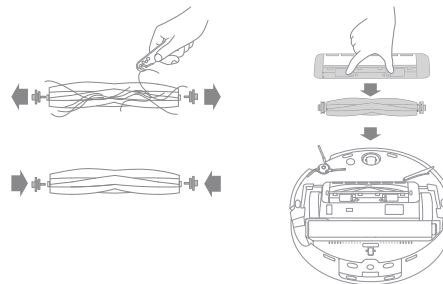

Manutenção de rotina

Caixa para o pó e filtro

1. Abra a cobertura do robô e prima o clipe da caixa para o pó para remover a mesma.

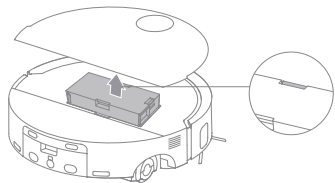

2. Retire o filtro da caixa para o pó e, em seguida, esvazie a caixa respetiva.

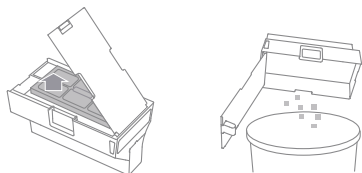

3. Bata cuidadosamente o cesto do filtro para remover o lixo.

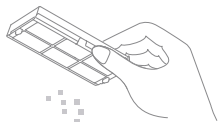

Nota: Não tente limpar o filtro com uma escova, com o dedo ou com objetos cortantes para evitar danos.

4. Lave a caixa para o pó e o filtro com água e seque completamente antes de reinstalar.

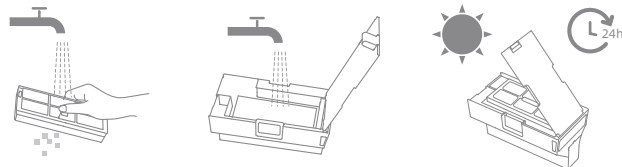

Nota:

- Enxague a caixa para o pó e o filtro apenas com água limpa. Não use qualquer detergente.
- Utilize a caixa para o pó e o filtro apenas quando estiverem completamente secos.

Caixa de água usada do robô

Prima sem soltar os botões de libertação da caixa de água usada para a retirar. Deite fora a água usada. Enxague a caixa de água usada com água limpa, seque-a e volte a instalá-la no robô.

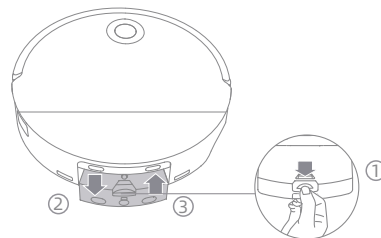

Manutenção de rotina

Montagem da esfregona

1. Prima o botão de liberação e levante lentamente o conjunto da esfregona para puxar a esfregona de rolo para fora.

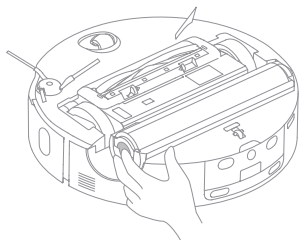

2. Depois de retirar o rolo da esfregona, pegue num pano macio e seco e limpe o compartimento do conjunto da esfregona e o filtro para evitar entupimentos.

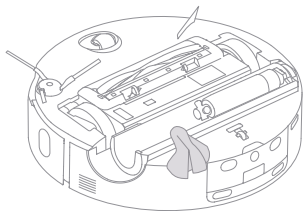

3. Após a conclusão da limpeza, volte a inserir o rolo de esfregona guiando-o através do suporte e premindo o botão de liberação até encaixar no lugar.

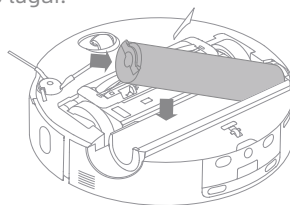

Roda omnidirecional

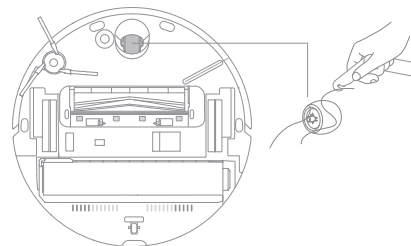

Nota:

- Utilize uma ferramenta, como uma pequena chave de fendas, para separar o eixo e o pneu da roda omnidirecional. Não use força excessiva.
- Enxague a roda omnidirecional sob água corrente e coloque-a de volta depois de a secar completamente.

Manutenção de rotina

Sensores do robô e para-choques

Limpe os sensores e o para-choques do robô com um pano macio e seco, como mostra a figura abaixo:

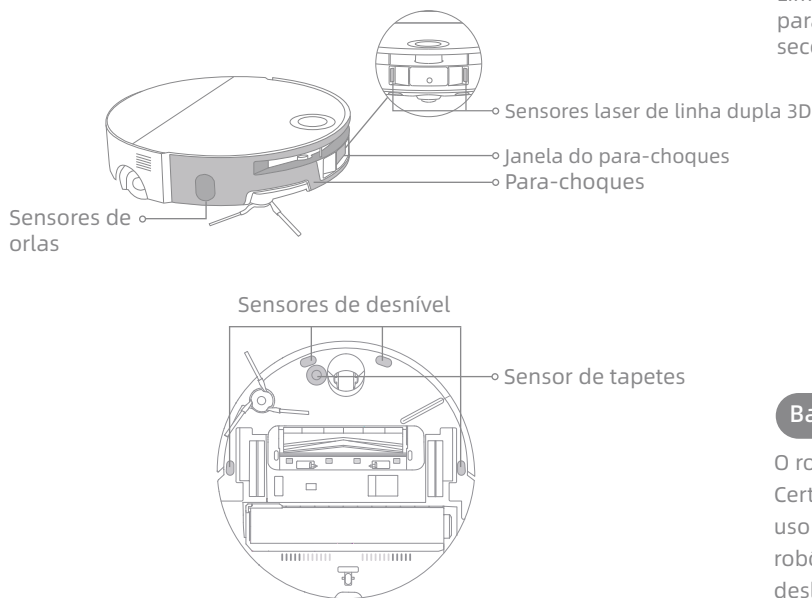

Ventiladores de esvaziamento automático, Contactos para carregamento e Área de sinalização

Limpe os ventiladores de esvaziamento automático, os contactos para carregamento e a área de sinalização com um pano macio e seco.

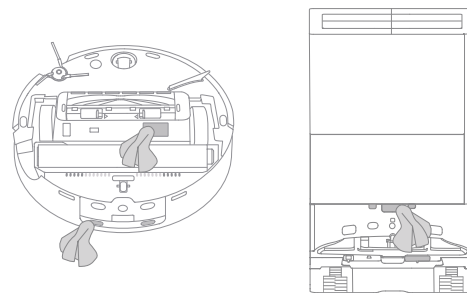



Bateria

O robô contém uma bateria de íões de lítio de alto desempenho. Certifique-se de que a bateria permanece bem carregada para o uso diário a fim de manter um ótimo desempenho da bateria. Se o robô não for utilizado durante um período de tempo prolongado, desligue-o e guarde-o. Para evitar danos por descarga excessiva, carregue o robô, pelo menos, uma vez de três em três meses.

Nota: Um pano molhado pode danificar elementos sensíveis dentro do robô e da estação base. Use um pano seco para a limpeza.

Resolução de problemas

Problema	Solução
O robô não consegue ligar-se.	A bateria está fraca. Recarregue o robô na base e tente novamente. A temperatura da bateria é demasiado baixa ou demasiado alta. Recomenda-se que utilize o robô em ambientes com uma temperatura ambiente superior a 0 °C e inferior a 40 °C.
O robô não pode carregar.	A estação base não está ligada à corrente; certifique-se de que ambas as extremidades do seu cabo de alimentação estão corretamente ligadas. A ligação entre os contactos de carregamento na estação base e no robô é deficiente, limpe os contactos de carregamento. Verifique se há algum objeto estranho no conector do robô e remova esse objeto estranho, se o houver.
O robô não consegue ligar ao Wi-Fi.	A palavra-passe da rede Wi-Fi está incorreta. Certifique-se de que a palavra-passe utilizada para se ligar à sua rede Wi-Fi está correta. O robô não suporta uma ligação Wi-Fi de 5 GHz. Certifique-se de que o robô está ligado a uma ligação Wi-Fi de 2,4 GHz. O sinal de Wi-Fi está fraco. Certifique-se de que o robô se encontra numa área com boa cobertura de Wi-Fi. O robô pode não estar preparado para ser configurado. Por favor, saia e volte a entrar na aplicação e depois tente novamente conforme as instruções.
O robô não consegue encontrar e regressar à estação base.	A estação base está desligada da corrente ou foi movida quando o robô não estava sobre ela. Ligue a estação base à fonte de alimentação ou coloque o robô na estação base para carregar. Há demasiadas obstruções à volta da estação base. Coloque a estação base numa área mais aberta. A deslocação do robô pode levá-lo a reposicionar-se e recriará um mapa se o reposicionamento falhar. Se o robô estiver demasiado longe da estação base, pode não ser capaz de regressar automaticamente por si só, caso em que será necessário colocar manualmente o robô sobre a estação base. Limpe a área de sinalização na estação base para evitar pó ou sujidade.
O robô fica preso em frente da estação base e não consegue regressar.	Verifique se existe espaço suficiente em ambos os lados ou à frente da estação base para evitar que o robô fique bloqueado. O percurso de regresso ao carregamento está bloqueado, por exemplo, a porta está fechada. O robô pode escorregar se o chão em frente da estação base estiver excessivamente molhado. Se assim for, limpe o excesso de água antes de tentar novamente. Recomenda-se que desloque a estação base para um local diferente e tente novamente. Certifique-se de que a placa de extensão da rampa está corretamente instalada.
O robô não consegue desligar-se.	O robô não pode ser desligado quando está a carregar. Recomenda-se que afaste o robô da estação base e, em seguida, prima sem soltar o botão  durante 3 segundos para o desligar. Se o robô não puder ser desligado através do passo 1, prima sem soltar o botão  durante 10 segundos para desligar o robô à força. Se o problema persistir, por favor, contacte o serviço pós-venda.
O robô falha as divisões a serem limpas.	Certifique-se de que as portas das divisões a serem limpas estão abertas. O local em frente à divisão a ser limpa pode estar molhado e escorregadio, fazendo com que o robô escorregue e trabalhe de forma anormal. Recomenda-se que seque o chão antes de utilizar o robô.

Resolução de problemas

Problema	Solução
A velocidade de carregamento é lenta.	Demora cerca de 3,5 horas a carregar completamente o robô quando a sua bateria está fraca. Se puser a funcionar o robô a temperaturas fora da gama especificada, a velocidade de carregamento irá diminuir automaticamente para prolongar a vida útil da bateria. Os contactos de carregamento tanto no robô como na estação base podem estar sujos. Limpe-os com um pano seco.
O ruído aumenta quando o robô está a funcionar.	Verifique se o filtro da caixa para o pó está entupido. Se assim for, limpe-o ou substitua-o. Um objeto duro pode ter ficado preso na escova principal ou na caixa para o pó. Verifique e remova qualquer objeto duro existente. A escova principal ou a escova lateral podem ficar emaranhadas. Verifique e remova quaisquer objetos duros existentes. Mude o modo de sucção para Normal ou Silencioso.
O robô move-se sem seguir a rota definida.	Objetos tais como cabos elétricos e chinelos devem ser organizados antes da utilização do robô. O trabalho em superfícies molhadas e escorregadias provoca o deslizamento da roda principal. Recomenda-se que seque os locais molhados antes de utilizar o robô. Limpe a janela do para-choques do robô com um pano limpo e macio para a manter limpa e desobstruída.
O robô não retoma a limpeza depois de carregar.	Certifique-se de que o robô não está configurado para o modo Não incomodar (DND, do inglês "Do Not Disturb"), o que o impedirá de retomar a limpeza. O robô não retoma a limpeza depois de o colocar manualmente na estação base ou de o enviar para carregar através da aplicação ou do botão  .
A estação não consegue esvaziar automaticamente a caixa para o pó.	Verifique se o saco para o pó, no depósito de pó, está cheio. Se o saco para o pó não estiver cheio, verifique se existe alguma obstrução nas aberturas de esvaziamento automático do robô, na estação base ou na caixa para o pó. Se houver, retire a peça bloqueada atempadamente.
O nível de água no painel de lavagem não é o normal.	Verifique se o vedante do depósito de água usada está solto ou não está corretamente instalado e, em caso afirmativo, reponha-o manualmente. Se o problema persistir, por favor, contacte a equipa do serviço pós-venda. Prima suavemente o depósito de água usada para se certificar de que está corretamente instalado. Retire o painel de lavagem, verifique se a saída do escoamento está bloqueada e limpe-a. Verifique a solução de limpeza. Não adicione qualquer outro líquido para além da solução de limpeza oficialmente aprovada.
O conjunto da esfregona está a ser levantado de forma anormal.	Retire o conjunto da esfregona para verificar se tem algum objeto estranho preso e tente reiniciar o robô. Se o problema persistir, contacte a equipa do serviço pós-venda.
Há água debaixo do depósito de água limpa ou à volta do vedante.	Ao retirar o depósito de água limpa, pode ficar alguma água no tubo debaixo do depósito ou à volta do vedante. Isto é normal. Limpe-o com um pano seco.

Para mais apoio, contacte-nos através de <https://www.mova.tech>

Especificações

Robô

Modelo	RLZ12SE
Tempo de carregamento	Aproximadamente 3,5 horas
Tensão Nominal	14,4 V ---
Potência Nominal	75 W
Frequência de funcionamento	2400-2483,5 MHz
Potência máxima de saída	< 20 dBm

Estação de base/base de carregamento

Consumo de energia no modo desligado: $\leq 0,3$ W

Consumo de energia em modo de espera: $\leq 0,5$ W (em 15 minutos após o robô sair da estação de base/base de carregamento)

Robô e estação de base/base de carregamento

O equipamento não possui um modo de espera ou outros estados equivalentes em termos de requisitos de espera, função de gestão de energia ou capacidade de desativar ligações de rede sem fios devido a necessidades de manutenção da bateria. O consumo de energia do equipamento é suscetível de ser superior ao de outros modelos de equipamento que satisfaçam estes requisitos funcionais.

Estação base

Modelo	RCZE0509
Entrada nominal	220-240 V ~ 50-60 Hz
Saída nominal	20 V --- 2 A
Potência nominal (durante o esvaziamento do pó)	700 W
Potência nominal (durante a limpeza com água quente)	1160 W
Potência nominal (durante o carregamento e a secagem)	110 W

Em condições normais de utilização, este equipamento deve ser mantido a uma distância de separação de, pelo menos, 20 cm entre a antena e o corpo do utilizador.

Nota:

- A potência nominal (durante a limpeza com água quente) é determinada pelo valor da potência durante o período representativo (temperatura da água 25 °C).
- A potência nominal (durante o carregamento e a secagem) é determinada pelo valor da potência durante o período de carga total.

Especificações

Bateria recarregável de íões de lítio

Modelo	R2412-4S2P-MMBK/R2412-4S2P-XDEV
Tipo	Íões de lítio
Número	1
Capacidade nominal	4,8 Ah

Informação sobre o REEE



Todos os produtos com este símbolo são resíduos de equipamentos elétricos e eletrônicos (REEE, como especificado na Diretiva 2012/19/UE) que não devem ser misturados com resíduos domésticos não selecionados. Em vez disso, deve proteger a saúde humana e o ambiente, entregando os seus resíduos de equipamentos num ponto de recolha designado para a reciclagem de resíduos de equipamentos elétricos e eletrônicos, designado pelo governo ou pelas autoridades locais. A eliminação e reciclagem corretas ajudarão a prevenir potenciais consequências negativas para o ambiente e a saúde humana. Por favor, contacte o instalador ou as autoridades locais para mais informações sobre o local, bem como sobre os termos e condições desses pontos de recolha.

Eliminação e remoção da bateria

A bateria de íões de lítio incorporada contém substâncias que são perigosas para o ambiente. Antes de descartar a bateria, certifique-se de que a bateria é removida por técnicos qualificados e descartada numa instalação de reciclagem apropriada.

- a bateria deve ser removida do aparelho antes de este ser desmantelado;
- o aparelho deve ser desligado da rede de alimentação ao retirar a bateria;
- a bateria deve ser descartada de forma segura.

CUIDADO:

Antes de remover a bateria, desligue a alimentação e descarregue a bateria o mais possível.

As baterias que já não são necessárias devem ser descartadas numa instalação de reciclagem apropriada.

Não exponha a ambientes com altas temperaturas para evitar riscos de explosão.

Em condições de uso abusivo, pode ser ejetado líquido da bateria. Se ocorrer contacto, enxague com água e procure ajuda médica.

Guia de remoção:

1. Vire o robô, utilize uma ferramenta adequada para remover os parafusos na parte de trás do robô e depois retire a tampa.
2. Desligue os terminais entre a bateria e a placa de circuito impresso, para remover a bateria.

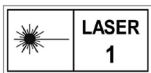

For more support, contact us via <https://www.mova.tech>
Manufactured by: XingKuang Innovation Technology (Suzhou) Co., Ltd.
Made in China



EU-A00