

Gebruiks- en montagehandleiding Diepvriezer



Lees **altijd eerst** de gebruiks- en montagehandleiding voordat u uw toestel plaatst, installeert en in gebruik neemt. Dat is veiliger voor uzelf en u voorkomt schade aan uw toestel.

Inhoud

Opmerkingen omtrent uw veiligheid	4
Uw bijdrage aan de bescherming van het milieu	13
Energie besparen	14
Beschrijving van het toestel	16
Koeltoestel in- en uitschakelen	18
Koeltoestel uitschakelen	18
Bij langere afwezigheid	18
De juiste temperatuur	19
Temperatuur instellen	19
Temperatuurweergave	20
De functie “SuperFrost”	21
Functie SuperFrost	21
Temperatuuralarm	22
Temperatuuralarm voortijdig uitschakelen	22
Het wijzigen van instellingen	23
Instellingsmodus	23
Invriezen en bewaren	26
Maximale vriescapaciteit	26
Wat gebeurt er bij het invriezen van verse levensmiddelen?	26
Diepvriesproducten bewaren	26
Zelf voedingsmiddelen invriezen	27
Vóór het laden	28
Bewaartijd van ingevroren levensmiddelen	29
De binnenruimte indelen	30
De accessoires gebruiken	30
Ontdooien	32
Reiniging en onderhoud	34
Aanwijzingen voor het reinigingsmiddel	34
Het koeltoestel voor de reiniging voorbereiden	34
Binnenkant en toebehoren reinigen	35
Front en zijkanten reinigen	36
Deurdichting reinigen	36
Ventilatieopeningen reinigen	37
De compressor en de metalen rooster aan de achterkant reinigen	37
Na het reinigen	37

Nuttige tips	38
Geluiden en de oorzaken ervan	44
Klantendienst	45
Contact bij storingen	45
EPREL-databank	45
Garantie.....	45
Installatie	46
Aanwijzingen voor de plaatsing.....	46
Side-by-side-combinaties	46
Plaats van opstelling	46
Luchttoevoer en luchtafvoer.....	47
Koeltoestel met wandafstandhouders.....	48
Het koeltoestel plaatsen.....	48
Koeltoestel inbouwen in een keukenblok.....	49
Afmetingen van het toestel.....	51
Draairichting van deur veranderen	52
Deurgrepen omzetten.....	53
Elektrische aansluiting.....	55

Opmerkingen omtrent uw veiligheid

Dit koeltoestel voldoet aan de geldende veiligheidsvoorschriften. Onjuist gebruik kan echter persoonlijk letsel of materiële schade tot gevolg hebben.

Lees de gebruiks- en montagehandleiding aandachtig door voordat u het koeltoestel in gebruik neemt. Daarin vindt u belangrijke richtlijnen met betrekking tot de montage, de veiligheid, het gebruik en het onderhoud. Dat is veiliger voor uzelf en u voorkomt schade aan het toestel.

In overeenstemming met de norm IEC 60335-1 adviseert Miele u uitdrukkelijk om het hoofdstuk over de installatie van het toestel en de veiligheidsinstructies en waarschuwingen te lezen en op te volgen.

Wanneer de veiligheidsinstructies en waarschuwingen niet worden opgevolgd, kan Miele niet aansprakelijk worden gesteld voor de daaruit voortvloeiende schade.

Bewaar de gebruiks- en montagehandleiding en geef deze door aan een eventuele volgende eigenaar.

Verantwoord gebruik

- ▶ Het koeltoestel is bedoeld voor gebruik in huishoudens en dergelijke, bijvoorbeeld
 - in winkels, kantoren en soortgelijke werkomgevingen
 - in boerderijen
 - door klanten in hotels, motels, bed en breakfast en andere specifieke woonomgevingen.
- Dit koeltoestel mag niet buiten worden gebruikt.

► Gebruik het koeltoestel uitsluitend voor huishoudelijke doeleinden: om levensmiddelen te koelen en te bewaren, om diepvriesproducten te bewaren, om verse levensmiddelen in te vriezen en om ijsblokjes te maken.

Elk ander gebruik is niet toegelaten.

► Het koeltoestel is niet geschikt voor het bewaren en koelen van geneesmiddelen, bloedplasma, laboratoriumpreparaten of vergelijkbare stoffen of producten die onder de Richtlijn medische hulpmiddelen vallen. Een onjuist gebruik van het koeltoestel kan tot beschadiging of bederf van de bewaarde producten leiden. Verder is het koeltoestel niet geschikt voor gebruik in ruimtes met explosiegevaar. Miele is niet verantwoordelijk voor schade die ontstaat door gebruik voor andere doeleinden dan hier aangegeven of door een foutieve bediening.

► Personen (kinderen inbegrepen) die op grond van hun fysieke of psychische gesteldheid, hun onervarenheid of gebrek aan kennis van het koeltoestel niet in staat zijn om het veilig te bedienen, mogen het alleen onder toezicht gebruiken.

Deze personen mogen het koeltoestel enkel onder toezicht bedienen, wanneer hen is uitgelegd hoe ze het veilig kunnen gebruiken en wanneer ze begrijpen welke risico's eraan verbonden zijn.

Kinderen in het huishouden

► Kinderen die jonger zijn dan 8 jaar moeten op afstand van het koeltoestel gehouden worden, tenzij ze steeds onder toezicht staan.

► Kinderen vanaf 8 jaar mogen het koeltoestel zonder toezicht gebruiken, maar alleen als ze weten hoe het werkt en wat voor gevaar zij lopen wanneer ze het fout bedienen. Kinderen moeten de eventuele risico's van een foutieve bediening kunnen beseffen.

► Kinderen mogen het koeltoestel niet zonder toezicht reinigen of onderhouden.

► Houd kinderen die in de buurt van het koeltoestel komen in het oog. Zorg ervoor dat ze nooit met het koeltoestel spelen.

Opmerkingen omtrent uw veiligheid

► Verstikkingsgevaar! Kinderen kunnen zich tijdens het spelen in verpakkingsmateriaal wikkelen (bijvoorbeeld in folie) of het materiaal over hun hoofd trekken en stikken. Houd verpakkingsmaterialen bij kinderen vandaan.

Technische veiligheid

► Het koelmiddelcircuit is op lekkage gecontroleerd. Het koeltoestel voldoet aan de desbetreffende veiligheidsvoorschriften en de geldende EU-richtlijnen.



► Dit koeltoestel bevat het koelmiddel isobutaan (R600a), een natuurlijk gas dat niet schadelijk is voor het milieu, maar wel brandbaar. Het koelmiddel beschadigt de ozonlaag niet en verhoogt het broeikas effect niet.

Het gebruik van dit milieuvriendelijke koelmiddel leidt echter tot een gedeeltelijke verhoging van het werkingsgeluid. Naast de werkingsgeluiden van de compressor kunnen er stromingsgeluiden in het volledige koelcircuit ontstaan. Deze effecten zijn helaas onvermijdelijk, maar hebben geen invloed op de prestaties van het koeltoestel.

Zorg ervoor dat bij het transporteren en het inbouwen/installeren van het koeltoestel geen onderdelen van het koelcircuit beschadigd raken. Wegspattend koelmiddel kan een oogletsel veroorzaken.

Bij beschadigingen:

- vermijd open vuur of andere brandhaarden,
- maak het koeltoestel spanningsvrij,
- verlucht de kamer waarin het koeltoestel staat gedurende enkele minuten,
- neem contact op met de klantendienst.

Opmerkingen omtrent uw veiligheid

- ▶ Hoe meer koelmiddel een koeltoestel bevat, hoe groter de ruimte moet zijn, waarin u het toestel plaatst. Bij een eventuele lekkage kan in te kleine ruimtes een brandbaar mengsel van gas en lucht ontstaan. Per 11 g koelmiddel moet het vertrek minstens 1 m³ groot zijn. De hoeveelheid koelmiddel vindt u op het typeplaatje in het koeltoestel.
- ▶ Vergelijk voordat u het koeltoestel aansluit de aansluitgegevens (zekering, spanning en frequentie) op het typeplaatje met die van het elektriciteitsnet. Deze moeten beslist overeenkomen zodat het koeltoestel niet beschadigd raakt. Raadpleeg bij twijfel een elektricien.
- ▶ De elektrische veiligheid van het koeltoestel is uitsluitend gegarandeerd, als het wordt aangesloten op een aardingsstelsel dat volgens de geldende voorschriften is geïnstalleerd. Aan deze fundamentele veiligheidsvoorwaarde moet worden voldaan. Laat de elektrische installatie bij twijfel door een vakman inspecteren.
- ▶ Het koeltoestel kan alleen betrouwbaar en veilig functioneren, als het op het openbare elektriciteitsnet is aangesloten.
- ▶ Wanneer de aansluitkabel is beschadigd, moet deze door een door Miele erkende vakman/vakvrouw worden vervangen om gevaar voor de gebruiker te voorkomen.
- ▶ Meervoudige stopcontacten of verlengsnoeren bieden niet voldoende veiligheid (brandgevaar). Gebruik deze niet voor het aansluiten van het koeltoestel op het elektriciteitsnet.
- ▶ Wanneer er vocht komt op onderdelen die onder spanning staan of op de elektriciteitskabel, kan dat kortsluiting veroorzaken. Gebruik het koeltoestel daarom niet in ruimtes waar met water wordt gespetterd (bijv. garage, bijkeuken etc.).
- ▶ Dit koeltoestel mag niet op een niet-stationaire locatie (bijv. op een schip) worden gebruikt.

Opmerkingen omtrent uw veiligheid

- ▶ Beschadigingen aan het koeltoestel kunnen uw veiligheid in gevaar brengen. Controleer het toestel op zichtbare beschadigingen. Een beschadigd koeltoestel mag niet in gebruik worden genomen.
- ▶ Bij installatie-, onderhouds- en reparatiewerkzaamheden moet het koeltoestel van het elektriciteitsnet zijn afgekoppeld. Het koeltoestel is van het elektriciteitsnet afgekoppeld als:
 - de zekeringen van de elektrische installatie zijn uitgeschakeld of
 - de schroefzekering van de elektrische aansluiting er geheel is uitgedraaid of
 - de stekker uit het stopcontact is getrokken. Trek bij elektriciteitskabels met stekker niet aan de elektriciteitskabel, maar aan de stekker om de verbinding met het elektriciteitsnet te verbreken.
- ▶ Door ondeskundig uitgevoerde installatie-, onderhouds- en reparatiewerkzaamheden kan de gebruiker ernstig gevaar lopen. Installatie-, onderhouds- en reparatiewerkzaamheden mogen alleen door een door Miele geautoriseerde vakman / vakvrouw worden uitgevoerd.
- ▶ Garantieclaims komen te vervallen als het koeltoestel niet door Miele technici wordt gerepareerd.
- ▶ Defecte onderdelen mogen alleen door originele Miele onderdelen worden vervangen. Alleen van deze onderdelen kan Miele garanderen dat ze volledig voldoen aan de veiligheidseisen die wij aan onze producten stellen.

Veilig gebruik

- ▶ Het koeltoestel is voor een bepaalde klimaatklasse (kamertemperatuur) geconstrueerd waarvan de grenzen niet mogen worden overschreden. De klimaatklasse staat aangegeven op het typeplaatje aan de binnenkant van uw koeltoestel. Een te lage kamertemperatuur heeft tot gevolg dat de compressor voor langere tijd afslaat, zodat het toestel de vereiste temperatuur niet kan aanhouden.
- ▶ Sluit de ventilatiegleuven niet af om te voorkomen dat de luchtgeleiding niet goed functioneert, het stroomverbruik stijgt en onderdelen beschadigd raken.
- ▶ Het bovenblad van het koeltoestel is voorzien van een kunststof rand. Zorg ervoor dat hier geen vet of olie op komt. Hierdoor kunnen spanningsscheuren in de kunststof ontstaan waardoor de kunststof breekt of scheurt.
- ▶ Indien u vet- of oliehoudende levensmiddelen in het koeltoestel of de deur van het toestel bewaart, voorkom dan dat evt. uitlopend vet of olie in aanraking komt met kunststof delen van het koeltoestel. Hierdoor kunnen spanningsscheuren in de kunststof ontstaan waardoor de kunststof knapt of scheurt.
- ▶ Brand- en explosiegevaar. Bewaar geen explosieve stoffen en geen producten met brandbare drijfgassen (bijv. spuitbussen) in het koeltoestel. Brandbare gasmengsels kunnen ontbranden door elektrische onderdelen.
- ▶ Explosiegevaar. Gebruik geen elektrische toestellen in dit koeltoestel (bijv. voor het maken van softijs). Er kunnen vonken ontstaan.
- ▶ Bewaar geen blikjes en flessen in de diepvrieszone die koolzuurhoudende dranken bevatten of vloeistoffen die kunnen bevriezen. In dat geval kunnen de blikjes en flessen uit elkaar springen, kunt u letsel oplopen en kan het toestel beschadigd raken.

Opmerkingen omtrent uw veiligheid

- ▶ Haal flessen die u in de diepvrieszone hebt gelegd om snel te koelen er na maximaal één uur weer uit. Dit om te voorkomen dat de flessen uit elkaar springen, dat u letsel oploopt en dat het toestel beschadigd raakt.
- ▶ Gevaar voor letsel. Raak diepvriesproducten en metalen onderdelen niet met natte handen aan. Uw handen kunnen vastvriezen.
- ▶ Gevaar voor letsel. Stop nooit ijsblokjes en ijs op een stokje, met name waterijs, in uw mond direct nadat u ze uit de diepvrieszone heeft gehaald. Door de zeer lage temperatuur van de diepvriesproducten kunnen lippen of tong vastvriezen.
- ▶ Vries geheel of gedeeltelijk ontdooide levensmiddelen niet opnieuw in. Gebruik deze levensmiddelen zo snel mogelijk omdat ze anders aan voedingswaarde verliezen en bederven. Als ontdooide levensmiddelen worden gekookt of gebraden kunnen ze wel opnieuw worden ingevroren.
- ▶ Wanneer u levensmiddelen eet die te lang zijn bewaard, loopt u het risico om voedselvergiftiging op te lopen. De bewaartijd hangt van vele factoren af, zoals de versheid en kwaliteit van de levensmiddelen en de temperatuur waarop ze worden bewaard. Neem de bewaartips en de uiterste houdbaarheidsdatum van de levensmiddelenfabrikanten in acht.
- ▶ Gebruik uitsluitend Miele-accessoires om te voorkomen dat garantieaanspraken vervallen. Worden er andere onderdelen gemonteerd of ingebouwd, dan vervalt het recht op waarborg en/of productaansprakelijkheid.

Accessoires en onderdelen

- ▶ Gebruik uitsluitend Miele-accessoires om te voorkomen dat garantieaanspraken vervallen. Worden er andere onderdelen gemonteerd of ingebouwd, dan vervalt het recht op waarborg en/of productaansprakelijkheid.
- ▶ Miele geeft u na afloop van de productie van het koeltoestel een leveringsgarantie van 15 jaar voor reserve-onderdelen.

Reiniging en onderhoud

- ▶ Behandel de deurdichting niet met olie of vet om te voorkomen dat deze in de loop van de tijd poreus wordt.
- ▶ Gebruik voor het ontdooien en reinigen van het toestel nooit een stoomreiniger, aangezien stoom in aanraking kan komen met spanningvoerende delen van het koeltoestel en zo kortsluiting veroorzaken.
- ▶ Scherpe of kantige voorwerpen kunnen de verdamper beschadigen en functioneert het toestel niet meer correct. Gebruik geen voorwerpen met scherpe punt of rand.
 - rijm- en ijslagen te verwijderen,
 - en vastgevroren ijsbakjes en/of vastgevroren levensmiddelen los te wrikken.
- ▶ Plaats wanneer u wilt ontdooien nooit elektrische verwarmings-toestellen of kaarsen in het toestel om te voorkomen dat het kunststof beschadigd raakt.
- ▶ Gebruik geen ontdooisprays of andere middelen om te ontdooien. Deze kunnen explosieve gassen vormen, oplosmiddelen of drijfgassen bevatten die het kunststof beschadigen of schadelijk zijn voor de gezondheid.

Opmerkingen omtrent uw veiligheid

Transport

- ▶ Het toestel moet altijd rechtop en in de transportverpakking worden vervoerd.
- ▶ Gevaar voor letsel en schade. Het koeltoestel is erg zwaar. Vraag daarom aan iemand u te helpen bij het vervoeren van het toestel.

Wat te doen wanneer u het toestel afdankt

- ▶ Maak het slot van uw oude koeltoestel eventueel onbruikbaar. U voorkomt daarmee dat kinderen ingesloten kunnen raken en in levensgevaar komen.
- ▶ Vrijkomend koelmiddel kan oogletsel veroorzaken. Beschadig geen delen van het koelsysteem, bijv. door
 - koelmiddelkanalen van de verdamper open te prikken,
 - buisleidingen om te buigen,
 - beschermende lagen af te krabben.

Symbol op de compressor (afhankelijk van het model)

Deze waarschuwing is alleen voor de recycling van belang. Bij normaal gebruik bestaat er geen gevaar.



- ▶ Het is levensgevaarlijk om de olie in de compressor in te slikken of in te ademen.

Uw bijdrage aan de bescherming van het milieu

Het verpakkingsmateriaal

De verpakking beschermt het koeltoestel tegen transportschade. Het verpakkingsmateriaal is uitgekozen met het oog op een zo gering mogelijke belasting van het milieu en de mogelijkheden voor recycling.

Door hergebruik van verpakkingsmateriaal wordt er op grondstoffen bespaard en wordt er minder afval geproduceerd. Uw vakhandelaar neemt de verpakking over het algemeen terug.

Het oude toestel afdanken

Elektrische en elektronische toestellen bevatten meestal waardevolle materialen. Ze bevatten ook stoffen, mengsels en onderdelen die nodig zijn geweest om de toestellen goed en veilig te laten functioneren. Wanneer u uw oude toestel bij het gewone huisvuil gooit of er niet goed mee omgaat, kunnen deze stoffen schadelijk zijn voor de gezondheid en het milieu. Gooi uw oude toestellen daarom nooit met het gewone huisvuil weg.

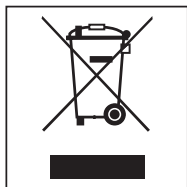

Lever het toestel in bij een gemeentelijk inzameldepot voor elektrische en elektronische toestellen, bij uw vakhandelaar of bij Miele. U bent wettelijk zelf verantwoordelijk voor het wissen van eventuele persoonlijke gegevens op het af te danken toestel.

Let erop dat de buisleidingen van uw koeltoestel niet worden beschadigd, totdat het op vakkundige en milieuvriendelijke wijze wordt verschroot. Alleen dan kunt u er zeker van zijn dat de koelmiddelen in het koelcircuit en de olie in de compressor niet in het milieu terechtkomen.

Het oude toestel moet tot die tijd buiten het bereik van kinderen worden opgeslagen. Informatie hierover vindt u in deze gebruiks- en montagehandleiding in het hoofdstuk "Veiligheidsinstructies en waarschuwingen".

Energie besparen

	Normaal energieverbruik	Te hoog energieverbruik
Plaatsing en onderhoud	Plaats het toestel in een geventileerde ruimte.	In gesloten, niet geventileerde ruimtes.
	Stel het toestel niet bloot aan zonnestralen.	Direct blootgesteld aan zonnestralen.
	Plaats het toestel niet naast een warmtebron.	Naast een warmtebron (verwarming, fornuis).
	Zorg voor een omgevingstemperatuur van ca. 20 °C.	Bij een hoge omgevingstemperatuur vanaf 25 °C.
	Dek ventilatieroosters niet af en maak ze regelmatig stofvrij.	Met ventilatieroosters die zijn afgedekt of vol zitten met stof.
Temperatuurinstelling	Diepvrieszone: -18°C	Bij lage temperatuurinstelling: hoe lager de temperatuur in de koel-, resp. diepvrieszone, des te hoger het energieverbruik.

Energie besparen

	Normaal energieverbruik	Te hoog energieverbruik
Gebruik	Plaats de plateaus, laden en vakken zoals bij levering.	
	Open de deur alleen indien nodig en zo kort mogelijk. Leg de levensmiddelen bij het inruimen meteen op de goede plek.	De deur vaak en lang openen betekent koudeverlies en instroom van warme lucht in het toestel. Het koeltoestel heeft tijd nodig om opnieuw te koelen en de compressor moet langer werken.
	Neem een koeltas mee wanneer u boodschappen doet en leg de levensmiddelen snel in het koeltoestel. Laat warme gerechten en dranken eerst buiten het koeltoestel afkoelen.	Als levensmiddelen nog warm of op omgevingstemperatuur zijn, ontstaat er warme lucht in het koeltoestel. Het koeltoestel heeft tijd nodig om opnieuw te koelen en de compressor moet langer werken.
	Leg de levensmiddelen goed verpakt in het toestel.	Wanneer vloeistoffen in de diepvrieszone verdampen en condenseren, neemt de koelcapaciteit af.
	Zorg ervoor dat vakken niet te zwaar worden beladen, zodat de lucht kan circuleren.	Een verslechterde luchtstroom zorgt voor een verlies van koelcapaciteit.
Ontdooien	Ontdooi de diepvrieszone wanneer er een ijslaag van maximaal 0,5 cm in zit.	Een ijslaag bemoeilijkt het invriezen en bewaren van levensmiddelen.

Beschrijving van het toestel

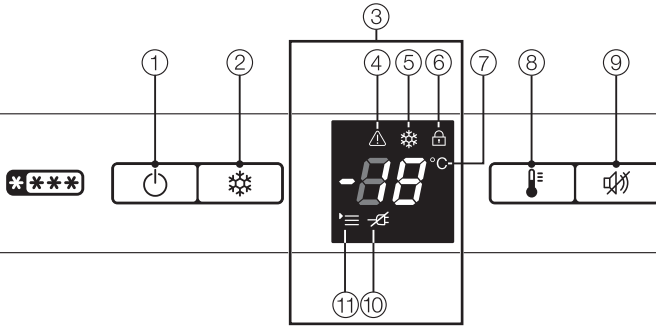

- ① Aan-/uit-toets
- ② SuperFrost - toets
- ③ Display
Als het toestel een tijdje niet bediend wordt, wisselt de lichtsterkte van het display automatisch naar de ingestelde sterkte. Zodra er een toets aangeraakt wordt, brandt het display op maximale sterkte.
- ④ Alarm - symbool
- ⑤ SuperFrost - symbool
- ⑥ Vergrendelingsymbool
- ⑦ Temperatuurweergave
- ⑧ Temperatuurtoets
- ⑨ Toets voor het uitschakelen van de zoemer
- ⑩ Symbool voor stroomstoring
- ⑪ Menu-symbool
(Instellingsmodus:
Lichtsterkte van het display wijzigen
Vergrendeling in-/uitschakelen)

Beschrijving van het toestel

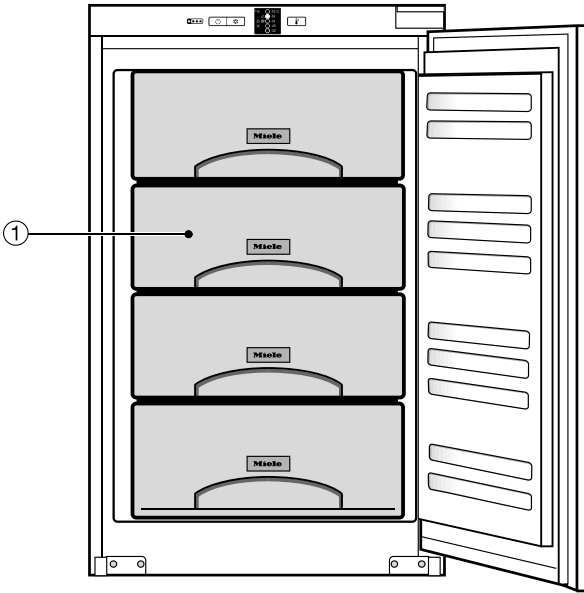

Op deze afbeelding wordt bijvoorbeeld een toestelmodel weergegeven.

① Diepvriesladen (aantal afhankelijk van het model)

Koeltoestel in- en uitschakelen

Voor het eerste gebruik

Verpakkingsmateriaal

- Verwijder al het verpakkingsmateriaal uit de binnenruimte.

Reiniging

Volg daarvoor beslist de betreffende instructies in het hoofdstuk: "Reiniging en onderhoud".

- Reinig de binnenkant van het toestel en de toebehoren.

Koeltoestel inschakelen

Voordat u voor de eerste keer voedingsmiddelen in het koeltoestel legt, kunt u het toestel het beste ong. 2 uur laten voorcoelen.

Leg pas voedingsmiddelen in de diepvrieszone als de temperatuur laag genoeg is (min. $-18\text{ }^{\circ}\text{C}$).

De compressor heeft een ingebouwde inschakelvertraging, waardoor deze pas na max. 8 minuten zal inschakelen. Door deze vertraging krijgt de compressor een langere levensduur.



- Druk op de aan-uittoets.

Het koeltoestel begint te koelen. De temperatuuraanduiding en het alarm-symbool knipperen totdat het in de diepvrieszone koud genoeg is.

Koeltoestel uitschakelen



- Druk op de Aan/Uit - toets totdat de display uitgaat.

De koeling is uitgeschakeld. Is dat niet het geval, dan is de vergrendeling ingeschakeld (zie hoofdstuk: "Het wijzigen van instellingen", paragraaf: "Het uitschakelen van de vergrendeling").

Bij langere afwezigheid

Als het toestel bij langere afwezigheid wordt uitgeschakeld, maar niet wordt gereinigd, bestaat er gevaar voor schimmelvorming als de deur van het toestel gesloten blijft. Reinig het toestel in ieder geval.

Wanneer u het toestel langere tijd niet gebruikt, doe dan het volgende:

- Schakel het koeltoestel uit.
- Trek de stekker uit het stopcontact of schakel de zekering van de huisinstallatie uit.
- Ontdooi de diepvrieszone.
- Reinig het koeltoestel en laat de deur open staan om het toestel voldoende te verluchten en te voorkomen dat er geurtjes ontstaan.

De juiste temperatuurstelling is heel belangrijk voor het bewaren van de voedingsmiddelen. Voedingsmiddelen bederven snel door micro-organismen. Dit kan door de juiste bewaartemperatuur worden voorkomen of vertraagd. De temperatuur beïnvloedt de snelheid waarmee de micro-organismen groeien. Als de temperatuur daalt, vertragen deze processen.

Om verse voedingsmiddelen in te vriezen en langdurig te bewaren, moet de temperatuur **-18 °C** zijn. Bij deze temperatuur wordt de groei van micro-organismen grotendeels gestopt. Zodra de temperatuur hoger wordt dan **-10 °C**, begint de aantasting door de micro-organismen en zijn de voedingsmiddelen minder lang houdbaar. Daarom mogen (gedeeltelijk) ontdooide voedingsmiddelen pas weer worden ingevroren, nadat ze zijn verwerkt (koken of bakken). Door de hoge temperaturen worden de meeste micro-organismen gedood.

De temperatuur in het koeltoestel stijgt als:

- u vaak en gedurende lange tijd de deur van het toestel opent
- er meer voedingsmiddelen worden opgeslagen
- de temperatuur van de voedingsmiddelen hoger is, wanneer ze worden opgeslagen
- de omgevingstemperatuur van het koeltoestel hoger is. Het koeltoestel is vervaardigd voor een bepaalde klimaatklasse waar de kamertemperatuur niet boven of onder mag liggen.

Temperatuur instellen



- Druk zo vaak op de temperatuurtoets, totdat de gewenste temperatuur in de temperatuur aanduiding verschijnt.

Wanneer u voor het eerst op de toets drukt, knippert die temperatuurwaarde die het laatst is ingesteld.

Blijft u op de toets drukken, dan verandert de temperatuurwaarde voortdurend: als **-28 °C** bereikt is, wordt weer met **-14 °C** begonnen.

Ongeveer 5 seconden nadat u voor het laatst een temperatuurtoets heeft aangegeeft, geeft de temperatuurweergave automatisch de temperatuurwaarde aan die op dat moment in het toestel heerst.

Heeft u de temperatuur gewijzigd, controleer dan de aangegeven temperatuur en wel na ca. 6 uur wanneer er weinig levensmiddelen in het apparaat liggen en na ca. 24 uur wanneer het toestel goed vol zit. Pas dan is de ingestelde temperatuur bereikt.

- Is de temperatuur dan nog te hoog of te laag, wijzig de temperatuur dan.

De juiste temperatuur

Temperatuurweergave

De temperatuuraanduiding op het bedieningspaneel geeft de temperatuur weer van de minst koele plek in het toestel.

De temperatuuraanduiding knippert:

- de temperatuur ligt niet in het mogelijke temperatuurbereik, bijv. als het koeltoestel net ingeschakeld is.
- Er wordt een andere temperatuur ingesteld.
- De temperatuur in het toestel is een paar graden gestegen, wat wijst op een koudeverlies.

Dit koudeverlies is geen probleem wanneer dit is ontstaan doordat u:

- de deur van het toestel een keer vrij lang geopend houdt, bijv. om een grote hoeveelheid diepvriesproducten in het toestel te leggen of eruit te halen;
- verse voedingsmiddelen invriest.

Zodra de temperatuur tot ongeveer $-10\text{ }^{\circ}\text{C}$ is gedaald, brandt de temperatuuraanduiding opnieuw constant.

Functie SuperFrost

Om verse levensmiddelen optimaal in te vriezen, dient u eerst de functie SuperFrost in te schakelen.

Op die manier worden de levensmiddelen snel doorvroren en blijven de voedingswaarde, de vitamines, het uiterlijk en de smaak behouden.

Uitzonderingen:

- Als u reeds ingevroren levensmiddelen in het toestel plaatst.
- Wanneer u dagelijks slechts max. 1 kg verse levensmiddelen invriest.

SuperFrost inschakelen

Schakel de SuperFrost in **6 uur voordat** u de in te vriezen levensmiddelen in het toestel legt. Wilt u gebruik maken van de **maximale vriescapaciteit**, schakel de SuperFrost dan **24 uur van te voren** in.



- Druk opnieuw op de SuperFrost - toets.

Het symbool SuperFrost  brandt. De temperatuur in het toestel daalt en de koelcapaciteit is nu maximaal.

De compressor heeft een ingebouwde inschakelvertraging. Dat houdt in dat hij max. 8 minuten later kan worden ingeschakeld. Dit verhoogt de levensduur van de compressor.

SuperFrost uitschakelen

De functie SuperFrost wordt automatisch na ca. 65 uur uitgeschakeld. Het symbool SuperFrost  gaat uit en de koelcapaciteit is weer normaal.

Om energie te besparen kunt u de functie SuperFrost zelf uitschakelen, zodra in de diepvrieszone een constante temperatuur van minstens -18 °C is bereikt.



- Druk op de toets SuperFrost. Het symbool SuperFrost  gaat uit.

De koelcapaciteit van het toestel is weer normaal.

Temperatuuralarm

Dit toestel heeft een waarschuwingssysteem, waarmee wordt voorkomen dat de temperatuur in de diepvrieszone ongemerkt stijgt.

 Gevaar voor de gezondheid door het eten van bedorven voedingsmiddelen.

Is de temperatuur gedurende een vrij lange tijd hoger dan $-18\text{ }^{\circ}\text{C}$, controleer dan of de diepvriesproducten geheel of gedeeltelijk zijn ontdooid. Daardoor zijn de voedingsmiddelen korter houdbaar.

Controleer of de diepvriesproducten geheel of gedeeltelijk zijn ontdooid. Als dat het geval is, gebruik deze voedingsmiddelen dan zo snel mogelijk of kook of braad ze alvorens ze opnieuw in te vriezen.

Wanneer de vriestemperatuur in het toestel te veel stijgt, knipperen de temperatuur aanduiding en het alarmsymbool . Tevens klinkt er een waarschuwingssignaal.

Afhankelijk van de ingestelde temperatuur zal het koeltoestel melden of een temperatuurzone te warm is.

Het akoestische en optische signaal worden gegeven als:

- u het toestel inschakelt en de temperatuur die op dat moment in een temperatuurzone heerst te veel verschilt van de temperatuur die u hebt ingesteld;
- u ingevroren voedingsmiddelen sorteert of uit het toestel haalt en er daarbij te veel warme lucht binnenstroomt;

- u een vrij grote hoeveelheid voedingsmiddelen invriest;
- u verse voedingsmiddelen invriest die nog warm zijn;
- er een stroomuitval is geweest;
- het koeltoestel defect is.

Zodra de alarmtoestand beëindigd is, stopt het waarschuwingssignaal en gaat het alarmsymbool  uit.

Temperatuuralarm voortijdig uitschakelen

Hindert de zoemer u, dan kunt u hem voortijdig uitschakelen.



- Druk op de toets voor het uitschakelen van de zoemer.

De zoemer houdt op. Het alarmsymbool  blijft branden totdat de storing voorbij is.

Instellingsmodus

Bepaalde instellingen van het toestel kunt u in de instellingsmodus wijzigen.

Lichtsterkte van het display	<i>h</i>
Vergrendeling in-/uitschakelen	<i>c</i>

De instellingsmodus wordt in het display met menu-symbool '≡' aangegeven.

Hierna kunt u lezen, hoe u in de instellingsmodus komt en hoe u de instellingen kunt wijzigen.

Lichtsterkte van het display instellen

U kunt de lichtsterkte van het display aan de omgeving aanpassen.

U kunt de lichtsterkte van het display in 5 standen van *h1* tot *h5* wijzigen. Standaard is *h1* of *h3* ingesteld (afhankelijk van het model).



- Druk ca. 5 seconden op de Super-Frost-toets.

Menu-symbool '≡' gaat branden en in het display knippert *c*.

De instellingsmodus is nu geactiveerd.



- Druk nu op de temperatuurtoets om de lichtsterktefunctie op te roepen.

Het menusymbool '≡' brandt en in het display verschijnt *h*.



- Druk ter bevestiging kort op de Superfrost - toets .

Het display brandt met de lichtsterkte die het laatst is ingesteld.



- Druk zo vaak op de temperatuurtoets, totdat de gewenste lichtsterkte bereikt is:
h1: minimale lichtsterkte
h5: maximale lichtsterkte



- Druk ter bevestiging kort op de Superfrost - toets .

De nieuw gekozen lichtsterkte is nu ingesteld.



- Druk op de Aan/Uit-toets om de instellingsmodus te verlaten.

Het wijzigen van instellingen

Vergrendeling in-/uitschakelen

Met de vergrendeling kunt u voorkomen dat het toestel per ongeluk wordt uitgeschakeld:

– Het inschakelen van de vergrendeling



- Druk ca. 5 seconden op de SuperFrost-toets.

Menu-symbool \equiv gaat branden en in de display knippert ϵ .

De instellingsmodus is nu geactiveerd.



- Druk nu kort op de SuperFrost-toets om de vergrendelingsfunctie op te roepen.

In de display verschijnt “ ϵ ?”.



- Druk nu op de SuperFrost-toets om de vergrendelingsfunctie in te schakelen.

Het symbool Vergrendeling  brandt.





- Druk op de Aan/Uit-toets om de instellingsmodus te verlaten.

In de display verschijnt de temperatuur.

– Het uitschakelen van de vergrendeling



- Druk ca. 5 seconden op de SuperFrost-toets.

Vergrendelingsymbool  en menu-symbool  gaan branden en in de display knippert ϵ .

De instellingsmodus is nu geactiveerd.



- Druk nu kort op de SuperFrost-toets om de vergrendelingsfunctie op te roepen.

In de display verschijnt “ ϵ 0”.



- Druk nu op de SuperFrost-toets om de vergrendelingsfunctie uit te schakelen.

Vergrendelingsymbool  gaat uit.



- Druk op de Aan/Uit-toets om de instellingsmodus te verlaten.

In de display verschijnt de temperatuur.

Invriezen en bewaren

Maximale vriescapaciteit

Om de levensmiddelen zo snel mogelijk tot in de kern in te vriezen, mag de maximale vriescapaciteit niet worden overschreden. De maximale vriescapaciteit binnen 24 uur staat op het typeplaatje “Vriescapaciteit ...kg/24 uur”.

De maximale vriescapaciteit die vermeld staat op het typeplaatje is gebaseerd op de norm DIN EN ISO 15502.

Wat gebeurt er bij het invriezen van verse levensmiddelen?

Verse levensmiddelen moeten zo snel mogelijk tot in de kern worden ingevroren. Alleen zo blijven voedingswaarde, vitaminen, vorm en smaak behouden.

Als het langer duurt voor de levensmiddelen tot in de kern worden ingevroren, loopt er meer vocht uit de individuele cellen in de tussenruimtes. De cellen krimpen. Bij het ontdooien kan er slechts een deel van het eerder uitgelopen vocht weer door de cellen worden opgenomen. In de praktijk betekent dit een groot vochtverlies in de levensmiddelen. Dit kunt u herkennen doordat zich bij het ontdooien een grote plas water om het levensmiddel vormt.

Als het levensmiddel snel tot in de kern is ingevroren, heeft de celvloeistof minder tijd om vanuit de cellen in de tussenruimtes terecht te komen. De cellen krimpen aanzienlijk minder. Tijdens het ontdooien kan de slechts geringe hoeveelheid vloeistof die naar de tussenruimten was gelopen, terugkeren naar de cellen zodat het vochtverlies zeer gering is. Er ontstaat slechts een kleine waterplas.

Diepvriesproducten bewaren

Vries geheel of gedeeltelijk ontdooide voedingsmiddelen niet opnieuw in. Pas nadat u deze voedingsmiddelen heeft verwerkt (gekookt of gebraden), kunt u ze opnieuw invriezen.

Wilt u diepvriesproducten bewaren, controleer dan al tijdens de aankoop in de winkel:

- of de verpakking beschadigd is
 - de houdbaarheidsdatum
 - de koelzonetemperatuur van de vriezer in de winkel.
- Als de koelzonetemperatuur hoger is dan $-18\text{ }^{\circ}\text{C}$, dan zijn de diepvriesproducten niet zo lang houdbaar.
- Koop diepvriesproducten pas als u de andere boodschappen al heeft gedaan en vervoer ze in krantenpapier of in een koeltas.
 - Plaats de diepvriesproducten thuis direct in het koeltoestel.

Zelf voedingsmiddelen invriezen

Vries uitsluitend verse voedingsmiddelen in perfecte staat in!

Houd bij het invriezen rekening met het volgende

- De volgende levensmiddelen zijn **geschikt om in te vriezen**:
vers vlees, gevogelte, wild, vis, groenten, kruiden, onbewerkt fruit, zuivelproducten, bakproducten, voedselresten, eigeel, eiwit en talrijke kant-en-klaarproducten.
- De volgende levensmiddelen zijn **niet geschikt om in te vriezen**:
wijn druiven, bladsalade, radijsjes, rammenas, zure room, mayonaise, volledige eieren in de schaal, uien, hele onbewerkte appels en peren.
- Kleur, smaak, aroma en vitamine C blijven behouden als u groenten blancheert voordat u deze invriest. Leg daarvoor een portie groenten 2-3 minuten in kokend water. Neem de groenten daarna uit het water en laat deze snel in koud water afkoelen. Laat de groenten uitlekken.
- Mager vlees is beter geschikt om te worden ingevroren dan vet vlees en het kan aanmerkelijk langer worden bewaard.
- Leg tussen koteletten, biefstukjes, schnitzels enz. telkens een stukje huishoudfolie. Zo voorkomt u dat de stukken vlees aan elkaar vastvriezen.
- Kruid en zout verse voedingsmiddelen en geblancheerde groenten voor het invriezen niet. Kruid en zout

reeds bereide gerechten voor het invriezen slechts licht. Sommige kruiden veranderen bij het invriezen de smaakintensiteit van de gerechten.

- Laat warme gerechten en dranken eerst buiten het koeltoestel afkoelen om te voorkomen dat reeds ingevroren voedingsmiddelen beginnen te ontdooien en het energieverbruik stijgt.

In te vriezen voedingsmiddelen verpakken

- Vries voedingsmiddelen per portie in.

- Geschikte verpakking

- Plastic folie
- Huishoudfolie van polyethyleen
- Aluminiumfolie
- Diepvriesbakjes

- Ongeschikte verpakking

- Pakpapier
- Perkamentpapier
- Cellofaan
- Vuilniszakken
- Gebruikte plastic tassen
- Druk de lucht uit de verpakking.
- Sluit de verpakking goed af met
 - elastiekjes
 - kunststof clips
 - touw of
 - koudebestendige plakband.

Tip: Zakken en huishoudfolie van polyethyleen kunt u ook met een foliesealtoestel afsluiten.

Invriezen en bewaren

- Doe een sticker op de verpakking met de inhoud en invriesdatum erop.

Vóór het laden

- Als u meer dan 1 kg verse levensmiddelen in wilt vriezen, dient u enige tijd vooraf de functie SuperFrost in te schakelen (zie het hoofdstuk “SuperFrost gebruiken”).

De voedingsmiddelen die al zijn ingevroren, krijgen zo een koudereserve.

Diepvriesproducten erin plaatsen

 Pas op voor beschadiging door een te zware belading.

Door een te zware belading kan de diepvrieslade/glasplaat worden beschadigd.

De maximale beladingscapaciteit moet steeds in acht worden genomen:

- diepvrieslade = 25 kg
- glasplaat = 35 kg

Leg in te vriezen voedingsmiddelen niet tegen reeds ingevroren voedingsmiddelen om te voorkomen dat de laatste gaan ontdooien.

- Zorg ervoor dat het materiaal waarin de in te vriezen voedingsmiddelen zijn verpakt droog is zodat ze niet aan elkaar of aan het toestel vastvriezen.

– kleine hoeveelheid diepvriesproducten inladen

Die kunnen het beste in de bovenste diepvriesladen worden gelegd.

- Leg de levensmiddelen over de hele breedte op de bodem van de diepvriesladen, zodat ze zo snel mogelijk tot in de kern worden ingevroren.

– maximale hoeveelheid diepvriesproducten laden (zie typeplaatje)

- Neem de onderste diepvrieslade uit het toestel.
- Leg de in te vriezen producten over de hele breedte op de bodem van het toestel of tegen de zijwanden, zodat ze zo snel mogelijk tot in de kern worden ingevroren.

Na afloop van het invriesproces:

- Leg ze dan in de diepvrieslade en schuif die weer in het toestel.

Bewaartijd van ingevroren levensmiddelen

Zelfs als de voorgeschreven temperatuur van $-18\text{ }^{\circ}\text{C}$ wordt aangehouden, is de houdbaarheid van levensmiddelen heel verschillend. Ook in ingevroren producten vinden sterk vertraagde afbraakprocessen plaats. Door zuurstof in de lucht kan bijv. vet ranzig worden. Mager vlees kan daarom ca. dubbel zo lang bewaard worden als vet vlees.

De genoemde bewaartijden zijn richtwaarden voor de bewaartijd van verschillende soorten levensmiddelen in de diepvrieszone.

Soort levensmiddelen	Bewaartijd (maanden)
Consumptie-ijs	2 tot 6
Brood, bakwaren	2 tot 6
Kaas	2 tot 4
Vis, vet	1 tot 2
Vis, mager	1 tot 5
Worst, ham	1 tot 3
Wild, varkensvlees	1 tot 12
Gevogelte, rundvlees	2 tot 10
Groente, fruit	6 tot 18
Kruiden	6 tot 10

Bij de in de handel verkrijgbare diepvriesproducten is de op de verpakking aangegeven uiterste houdbaarheidsdatum beslissend.

Bij een constante temperatuur van de diepvrieszone van $-18\text{ }^{\circ}\text{C}$ en als u deze goed schoon houdt, blijven levensmiddelen maximaal lang goed en hoeft u minder weg te gooien.

Ingevroren voedingsmiddelen ontdooien

Vries geheel of gedeeltelijk ontdoide voedingsmiddelen niet opnieuw in. Pas nadat u deze voedingsmiddelen hebt verwerkt (gekookt of gebraden), kunt u ze opnieuw invriezen.

U kunt ingevroren voedingsmiddelen ontdooien:

- in de microgolfoven
- in de oven met de functie "Hetelucht" of "Ontdooien"
- bij kamertemperatuur
- in de koelzone (de kou die daarbij vrijkomt, kan voor het koelen van de andere voedingsmiddelen worden gebruikt)
- in de stoomoven

Platte stukken vlees en vis kunnen gedeeltelijk ontdooid in een hete braadpan worden gelegd.

Hompen vlees en vis (zoals gehakt, kip en visfilet) kunnen het beste worden ontdooid als ze niet tegen andere voedingsmiddelen aankomen. Het vrijgekomen vocht moet worden opvangen en zorgvuldig worden verwijderd.

Fruit kan bij kamertemperatuur zowel in de verpakking als in een afgedekte schaal worden ontdooid.

Invriezen en bewaren

Groente kan over het algemeen bevroren in kokend water worden gelegd of in heet vet worden verhit. De kooktijd is door de gewijzigde celstructuur iets korter dan bij verse groente.

Dranken snel koelen

Als u flessen snel in de vrieszone wilt koelen, dient u ze **uiterlijk na één uur** weer uit de vrieszone te halen. Anders kunnen ze ontploffen.

De binnenruimte indelen

De laden en glasplaten van de diepvrieszone verwijderen

Wanneer u levensmiddelen in de laden van de diepvrieszone wilt leggen of eruit wilt halen of wanneer u de laden wilt schoonmaken, kunt u ze er het beste helemaal uithalen.

Zo kunt u ook de diepvrieszone groter maken. Wanneer u een groot stuk vlees wilt invriezen, bijv. kalkoen of wildbraad, kunt u de glasplaten tussen de diepvriesladen verwijderen.

- Trek de laden naar buiten totdat u weerstand voelt en til de laden van de geleiders.
- Til de glasplaat voorzichtig op, trek de plaat naar voren en neem haar uit het toestel.

De accessoires gebruiken

Het bereiden van ijsblokjes

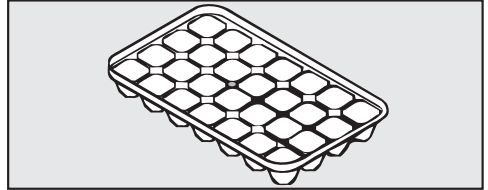

- Vul het bakje voor ijsblokjes voor driekwart met water. Zet het bakje op de bodem van een diepvrieslade.
- Wanneer het bakje is vastgevroren, gebruik dan een stomp voorwerp, bijv. een lepelsteel om het los te maken.

Tip: Houd het bakje even onder stromend water, dan laten de ijsblokjes gemakkelijk los.

(afhankelijk van het model)

Koelaccu gebruiken

Door een koelaccu te gebruiken, voorkomt u dat de temperatuur in de diepvrieszone snel stijgt wanneer de stroom is uitgevallen. Daardoor kunt u de opslagtijd verlengen.

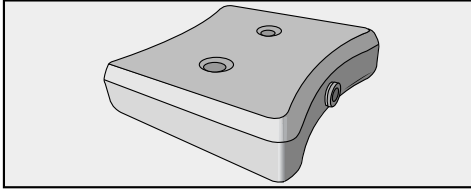

- Leg de koelaccu in de bovenste diepvrieslade.

Na ca. 24 uur bereikt de koelaccu zijn maximale koelcapaciteit.

- Bij een stroomstoring,

- Leg de bevroren koelaccu direct op de voedingsmiddelen vooraan in de bovenste lade.

Tip: Wanneer u verse voedingsmiddelen in het toestel wilt leggen, gebruik dan de koelaccu om een scheiding aan te brengen tussen reeds ingevroren en verse voedingsmiddelen, zodat de eerste groep niet gaat ontdooien.

Tip: De koelaccu kan ook korte tijd worden gebruikt voor het koelen van voedingsmiddelen en dranken in een koeltas.

Ontdooien

Diepvrieszone

De diepvrieszone ontdooit niet automatisch.

Bij normale werking zetten er zich na verloop van tijd rijm en ijs in diepvrieszone af, bijv. op de binnenwanden. Er vormt zich meer ijs en rijm als:

- de deur van de diepvrieszone vaak en/of gedurende lange tijd wordt geopend,
- er grote hoeveelheden verse levensmiddelen zijn ingevroren,
- de luchtvochtigheid van de omgevingslucht is gestegen.

Wanneer er een dikke ijslaag is gevormd, gaan de diepvriesladen niet meer soepel open; soms gaat zelfs de deur van de diepvrieszone niet meer dicht. Bovendien wordt de koelcapaciteit lager, waardoor het energieverbruik stijgt.

- Ontdooi de diepvrieszone van tijd tot tijd, echter in ieder geval zodra zich een ca. 0,5 cm dikke ijslaag heeft gevormd.

Tip: Doe dat wanneer er weinig of geen ingevroren levensmiddelen in de diepvrieszone liggen of de luchtvochtigheid en de temperatuur in het vertrek laag zijn.

 Pas op voor beschadiging door onjuist ontdooien.

Zorg er bij het ontdooien voor dat u de vriesplaat niet beschadigt. Anders werkt het koeltoestel niet meer.

Krab de rijm- en ijslagen er niet af. Gebruik geen scherpe of spitse voorwerpen.

Gebruik voor het versnellen van het ontdooiproces geen mechanische hulpmiddelen of andere middelen die niet door de fabrikant worden aanbevolen.

Voor het ontdooien

- Schakel een dag voordat u het toestel gaat ontdooien de functie SuperFrost in. Daardoor krijgen de reeds opgeslagen ingevroren levensmiddelen een koudereserve en kunnen dus iets langer bij kamertemperatuur worden bewaard.
- Haal de ingevroren levensmiddelen uit het toestel en wikkel ze in verschillende lagen krantenpapier of dekens.

Tip: U kunt de diepvriesproducten ook in koeltassen bewaren.

- Bewaar de ingevroren producten op een koele plaats, totdat de diepvrieszone weer klaar is voor gebruik.
- Neem alle vriesladen en glazen platen uit de diepvrieszone (aantal afhankelijk van het model).

Het ontdooien

Hoe langer de ingevroren levensmiddelen bij kamertemperatuur worden bewaard, hoe korter ze houdbaar zijn.

Ontdooi voedingsmiddelen altijd zo snel mogelijk.



Pas op voor beschadiging door hitte en binnendringend vocht.

De stoom van een stoomreiniger, elektrische verwarmingsapparaten en brandende kaarsen kunnen kunststoffen en elektrische onderdelen beschadigen.

Gebruik voor het ontdooien van het koeltoestel geen stoomreiniger, elektrische verwarmingstoestellen of brandende kaarsen.

Ontdooisprays of andere ontdooimiddelen kunnen explosieve gassen vormen, oplosmiddelen of drijfgassen bevatten die de kunststof beschadigen of schadelijk zijn voor de gezondheid.

Gebruik geen ontdooisprays of andere middelen om te ontdooien.

Zorg ervoor dat er geen water in de kastombouw terechtkomt.

- Schakel het koeltoestel uit.

De koeling is uitgeschakeld.

- Trek de stekker uit het stopcontact of schakel de zekering van de huisinstallatie uit.
- Laat de deur van de diepvrieszone open.

Tip: U kunt het ontdooien versnellen door twee pannen met heet (niet-kokend) water op onderzetters in de diepvrieszone te zetten. In dat geval moet de deur bij het ontdooien gesloten blijven, zodat de warmte niet kan ontsnappen.

- Neem de stukjes ijs die zijn losgeraakt uit het toestel.
- Neem het dooiwater met een spons of doek op, eventueel meer dan één keer.

Na het ontdooien

- Reinig en droog de diepvrieszone.
- Doe de toesteldeuren dicht.
- Sluit het koeltoestel weer aan en schakel het weer in.
- Schakel de functie SuperFrost in, zodat het in de diepvrieszone weer snel koud wordt.
- Leg de ingevroren levensmiddelen terug in de diepvriesladen en schuif deze weer in de diepvrieszone, zodra de temperatuur in deze zone laag genoeg is.
- Schakel met de SuperFrost-toets de functie SuperFrost uit, zodra de diepvrieszone een constante temperatuur van minstens -18 °C heeft bereikt.

Reiniging en onderhoud

Zorg ervoor dat er geen water in de elektronica terecht komt.

 Er bestaat gevaar voor beschadiging door indringend vocht.

De stoom van een stoomreiniger kan kunststoffen en elektrische onderdelen beschadigen.

Gebruik geen stoomreiniger om het koeltoestel te reinigen.

Het typeplaatje in het koeltoestel mag niet worden verwijderd. Deze gegevens zijn nodig indien er een storing optreedt.

Aanwijzingen voor het reinigingsmiddel

Gebruik in de binnenruimte van het koeltoestel alleen reinigings- en onderhoudsmiddelen die de levensmiddelen niet aantasten.

Om beschadigingen aan de oppervlakken te voorkomen, gebruikt u bij de reiniging **geen**

- zuur-, soda-, ammoniak- of chloridehoudende reinigingsmiddelen,
- kalkoplossende reinigingsmiddelen,
- schurende reinigingsmiddelen zoals schuurpoeder, schuurmiddel, schuursponsjes,
- oplosmiddelhoudende reinigingsmiddelen,
- reinigingsmiddelen voor roestvrij staal,
- Reinigingsmiddelen voor vaatwassers,

- ovensprays,
- glasreinigers,
- schurende harde sponsjes en borstels, zoals bijv. schuursponsjes,
- vlekkenponsjes.
- scherpe metalen schrapers!

Wij adviseren om voor het reinigen van het toestel lauwwarm water met wat afwasmiddel te gebruiken.

Belangrijke instructies voor het reinigen vindt u op de volgende bladzijden.

Het koeltoestel voor de reiniging voorbereiden

- Schakel het koeltoestel uit.
- Haal de voedingsmiddelen uit het koeltoestel en bewaar ze op een koele plaats.
- Ontdooi de diepvrieszone. Zie het hoofdstuk "Ontdooien".
- Haal alle overige onderdelen uit het toestel die kunnen worden verwijderd.

Binnenkant en toebehoren reinigen

Het koeltoestel moet regelmatig worden ontdooid en gereinigd (circa 2 keer per jaar).

Verwijder vuil direct om te voorkomen dat het vast gaat koecken.

Maak gebruik van de gelegenheid, wanneer

- er weinig of geen ingevroren voedingsmiddelen in de diepvrieszone liggen
- en de luchtvochtigheid en de temperatuur in de ruimte laag zijn (kouder seizoen).
- Reinig **de binnenkant** met een schoon sponsdoekje, lauw water en wat afwasmiddel.
- Neem deuren en zijwanden daarna met helder water af en wrijf alles met een doek droog.
- Laat de deur van het toestel nog even open staan, om het toestel te luchten en geurtjes te voorkomen.

De volgende onderdelen zijn **niet vaatwasmachinebestendig**:

- alle diepvriesladen
- de plateaus,
- Reinig de onderdelen die niet in de vaatwasser mogen worden gereinigd met de hand.

Het bakje voor ijsblokjes is **vaatwasserbestendig**.

 Pas op voor beschadiging door te hoge temperaturen in de vaatwasser.

Delen van het koeltoestel kunnen onbruikbaar worden wanneer ze bij temperaturen van meer dan 55 °C in de vaatwasser worden gereinigd, ze kunnen bijvoorbeeld vervormen.

Kies voor de delen die geschikt zijn voor reiniging in de vaatwasser alleen programma's uit met maximaal 55 °C.

Kunststoffen onderdelen in de vaatwasser kunnen verkleuren door contact met bepaalde natuurlijke kleurstoffen, bijvoorbeeld in wortels, tomaten en ketchup. Deze verkleuring heeft geen invloed op de stabiliteit van de onderdelen.

Reiniging en onderhoud

Front en zijkanten reinigen

Als verontreinigingen te lang inwerken, kunt u ze soms niet meer verwijderen. De oppervlakken kunnen verkleuren of veranderen.

Verwijder vuil op het front en de zijwanden bij voorkeur onmiddellijk.

Alle oppervlakken zijn gevoelig voor krassen en kunnen verkleuren of veranderen, wanneer ze in contact komen met ongeschikte reinigingsmiddelen.

Lees de informatie in de paragraaf “Aanwijzingen met betrekking tot reinigingsmiddelen” aan het begin van dit hoofdstuk.

- Reinig de oppervlakken met een schoon sponsdoekje, afwasmiddel en warm water. U kunt voor het reinigen ook een schoon, vochtig microvezel-doekje zonder reinigingsmiddel gebruiken.
- Neem de oppervlakken met proper water af en droog alles met een zachte doek na.

Deurdichting reinigen

 Gevaar voor beschadiging door verkeerde reiniging.

De deurdichting kan poreus worden als ze met olie of vet wordt behandeld.

Behandel de deurdichting niet met olie of vet.

- Reinig de deurdichting regelmatig alleen met helder water en wrijf ze daarna met een doek grondig droog.

Ventilatieopeningen reinigen

Stof op de onderdelen verhoogt het energieverbruik.

- Reinig de ventilatieopeningen regelmatig met een borsteltje of een stofzuiger (gebruik daarvoor bijv. de reëliëfborstel voor Miele stofzuigers).

De compressor en de metalen rooster aan de achterkant reinigen

Stof op de onderdelen verhoogt het energieverbruik.



Gevaar voor beschadiging door verkeerde reiniging.

Kabels of andere onderdelen kunnen worden afgescheurd, geknikt of beschadigd.

Reinig de compressor en de metalen rooster voorzichtig.

Maak de compressor en de metalen rooster aan de achterkant van het koeltoestel (warmtewisselaar) minstens 1 keer per jaar stofvrij.

Na het reinigen

- Sluit de toesteldeur.
- Sluit het toestel weer aan en schakel het weer in.
- Schakel de functie SuperFrost in zodat het in het toestel weer snel koud wordt.
- Leg de ingevroren levensmiddelen weer in de diepvriesladen. Schuif de diepvriesladen in het toestel zodra de temperatuur daar laag genoeg is.
- Schakel de functie SuperFrost weer uit.

Nuttige tips

De meeste storingen en defecten, die bij het dagelijks gebruik kunnen optreden, kunt u zelf verhelpen. U bespaart daarmee niet alleen tijd, maar ook kosten, omdat u Miele niet hoeft in te schakelen.

De volgende tabellen helpen u de oorzaken van een probleem te achterhalen en te verhelpen.

Open de deuren van het toestel als het enigszins mogelijk is niet voordat de storing is verholpen. Op die manier houdt u het koudeverlies zo gering mogelijk.



Probleem	Oorzaak en oplossing
Het koeltoestel koelt niet, de binnenverlichting doet het niet wanneer de koelzone deur wordt geopend.	Het koeltoestel is niet ingeschakeld. ■ Schakel het koeltoestel in.
	De stekker steekt niet goed in het stopcontact. ■ Steek de stekker in het stopcontact. Steek de stekker in het stopcontact.
	De hoofdschakelaar van de elektrische huisinstallatie is wel ingeschakeld. Dit koeltoestel, een ander toestel of de huisspanning zou defect kunnen zijn. ■ Neem contact op met een elektricien of met de dienst Herstellingen aan huis van Miele.
De compressor is voortdurend in werking.	Geen storing. Om energie te besparen, schakelt de compressor bij een geringere koel-/vriescapaciteit op een laag toerental over. Hierdoor wordt de levensduur van de compressor verlengd.

Probleem	Oorzaak en oplossing
<p>De compressor slaat steeds vaker en voor steeds langere tijd aan; de temperatuur in het koeltoestel is te laag.</p>	<p>De luchttoevoer- en luchtafvoeropeningen zijn afgedekt of afgesloten.</p> <ul style="list-style-type: none"> ■ Zorg ervoor dat de luchttoevoer- en luchtafvoeropeningen niet worden geblokkeerd. ■ Reinig de luchttoevoer- en luchtafvoeropeningen regelmatig om stof te verwijderen.
	<p>De toesteldeur wordt vaak geopend of er zijn grote hoeveelheden verse levensmiddelen tegelijkertijd in de koel-, resp. diepvrieszone gelegd.</p> <ul style="list-style-type: none"> ■ Open de deur alleen indien nodig en zo kort mogelijk. <p>Na een tijdje keert in het toestel automatisch weer de juiste temperatuur terug.</p>
	<p>De toesteldeur is niet correct gesloten. Misschien heeft er zich in de diepvrieszone al een dikke ijslaag gevormd.</p> <ul style="list-style-type: none"> ■ Sluit de toesteldeur. <p>Na een tijdje keert in het toestel automatisch weer de juiste temperatuur terug.</p> <p>Als er zich al een dikke ijslaag heeft gevormd, wordt de koelcapaciteit lager, waardoor het energieverbruik stijgt.</p> <ul style="list-style-type: none"> ■ Ontdooi het koeltoestel en reinig het.
	<p>De omgevingstemperatuur is te hoog. Hoe hoger de omgevingstemperatuur, des te langer de compressor in werking is.</p> <ul style="list-style-type: none"> ■ Neem de aanwijzingen in het hoofdstuk “Het plaatsen van het toestel”, paragraaf “Opstellocatie” in acht.
	<p>De compressor slaat steeds vaker en voor steeds langere tijd aan; de temperatuur in het koeltoestel is te laag.</p>
<p>Controleer of u vergeten hebt om de SuperFrost uit te schakelen.</p> <ul style="list-style-type: none"> ■ Om energie te besparen, kunt u de functie SuperFrost zelf al eerder uitschakelen. 	



Nuttige tips

Probleem	Oorzaak en oplossing
De compressor slaat steeds minder vaak en steeds korter aan, de temperatuur in het koeltoestel stijgt.	<p>Dit is geen storing. De ingestelde temperatuur is te hoog.</p> <ul style="list-style-type: none">■ Corrigeer de temperatuurinstelling.■ Controleer de temperatuur nog een keer na 24 uur. <p>De ingevroren voedingsmiddelen beginnen te ontdooien. De omgevingstemperatuur ligt onder de temperatuur waarvoor uw koeltoestel geschikt is. De compressor slaat minder vaak aan als de omgevingstemperatuur te laag is. Daardoor kan het in de diepvrieszone te warm worden.</p> <ul style="list-style-type: none">■ Volg de aanwijzingen in het hoofdstuk “Installatie”, paragraaf “Plaats van opstelling”.■ Verhoog de omgevingstemperatuur.
Aan de achterkant onderaan bij de compressor knippert een led-lampje (afhankelijk van het model). De elektronica van de compressor heeft een controlelampje en een led-controlelampje voor storingen.	<p>Het controlelampje knippert elke 5 seconden meerdere keren. Er is een storing.</p> <ul style="list-style-type: none">■ Neem dan contact op met Miele. <p>Het controlelampje knippert elke 15 seconden. Geen storing. Knipperen is normaal.</p>

Meldingen op de display

Melding	Oorzaak en oplossing
Symbool  brandt in de display. Het lukt niet om het koeltoestel uit te schakelen.	De vergrendeling is ingeschakeld. <ul style="list-style-type: none"> ■ Schakel de vergrendeling uit (zie hoofdstuk: “Het wijzigen van instellingen”, paragraaf: “Vergrendeling in-/uitschakelen”).
In het display knipperen twee streepjes.	Alleen temperaturen onder de 0°C worden in het display aangegeven. <ul style="list-style-type: none"> ■ Controleer ca. 6 uur na het inschakelen van het toestel welke temperatuur in het display is aangegeven.
In de display knipperen het alarmsymbool  en de temperatuuraanduiding.	De temperatuur in het koeltoestel is te hoog of te laag. Oorzaken daarvoor kunnen bijv. zijn: <ul style="list-style-type: none"> – De toesteldeur is vaak geopend; – Er is een grote hoeveelheid levensmiddelen ingevroren zonder dat SuperFrost is ingeschakeld; – Er is gedurende langere tijd een stroomuitval geweest. <ul style="list-style-type: none"> ■ Hef de alarmtoestand op. Het alarmsymbool  gaat uit. Afhankelijk van de temperatuur controleert u of de levensmiddelen gedeeltelijk of zelfs helemaal zijn ontdooid. Als dat het geval is, verwerkt u die levensmiddelen eerst (koken of braden), voordat u ze weer invriest.

Nuttige tips

Melding	Oorzaak en oplossing
<p>De zoemer gaat en op de display verschijnt het symbool , voor stroomuitval.</p> <p>Ook verschijnt de hoogste temperatuur die zich tijdens de stroomstoring of stroomonderbreking in de diepvrieszone heeft voorgedaan.</p>	<p>Er wordt een stroomstoring weergegeven: de temperatuur in het koeltoestel is de voorbije dagen of uren wegens een stroomstoring of stroomonderbreking te hoog gestegen.</p> <p>Wanneer het euvel is verholpen, gaat het koeltoestel op de temperatuur verder die het laatst is ingesteld.</p> <ul style="list-style-type: none">■ Druk op de toets voor het uitschakelen van de zoemer. <p>De weergegeven hoogste temperatuur verdwijnt van de display. Daarna verschijnt daar de temperatuur van dat moment.</p> <ul style="list-style-type: none">■ Afhankelijk van de temperatuur controleert u of de voedingsmiddelen een beetje of zelfs helemaal zijn ontdooid. Als dat het geval is, verwerkt u die voedingsmiddelen verder (koken of braden), voordat u ze weer invriest.
<p>Op de display brandt het symbool . Het koeltoestel koelt niet, maar het kan wel gewoon worden bediend en de binnenverlichting functioneert.</p>	<p>De demo-functie is ingeschakeld Met deze functie kan de handelaar het toestel presenteren zonder de koeling in te hoeven schakelen. Voor particulier gebruik is deze functie niet relevant.</p> <ul style="list-style-type: none">■ Vraag bij de afdeling Klantcontacten na, hoe u de demo-functie kunt uitschakelen.
<p>In het display verschijnt "F0 tot F5".</p>	<p>Er is sprake van een defect.</p> <ul style="list-style-type: none">■ Neem contact op met de klantendienst van Miele.

Algemene problemen met het koeltoestel

Probleem	Oorzaak en oplossing
De deur van de diepvrieszone kan niet meerdere keren achter elkaar worden geopend.	Geen storing. Door de zuigende werking kunt u de deur pas na ca. 1 minuut zonder moeite openen.
De ingevroren levensmiddelen zijn vastgevroren.	De verpakking van de levensmiddelen was niet droog toen ze in het toestel werden gelegd. ■ Maak de ingevroren levensmiddelen met een stomp voorwerp, bijv. met een lepelsteel los.
Het koeltoestel voelt aan de buitenkant warm aan.	Geen storing. De ontstane warmte wordt gebruikt om condensvorming voorkomen.

Geluiden en de oorzaken ervan

Vaak voorkomende geluiden	Waar komen deze geluiden vandaan?
Brrrrr ...	Dit brommende geluid komt van de motor (compressor). Wanneer de motor aanslaat, klinkt dit geluid nog iets sterker.
Blub, blub ...	Deze klotsende, gorgelende of snorrende geluiden komen van de koelvloeistof die door de leidingen stroomt.
Klik ...	Dit klikkende geluid is altijd te horen wanneer de thermostaat de motor in- of uitschakelt.
Knak ...	Een knakkend geluid is hoorbaar wanneer materiaal in het koeltoestel uitzet.
Houd er rekening mee dat motor- en stromingsgeluiden in het koelsysteem niet te vermijden zijn!	

Geluiden	Oorzaak en oplossing
Klapperende, rammelende, kletterende geluiden	Het koeltoestel staat niet waterpas. Zet het toestel recht met behulp van een waterpas. Gebruik daarvoor de stelvoeten onder het toestel of leg er iets onder.
	Het koeltoestel komt in aanraking met andere meubels of toestellen. Schuif het een stukje op.
	Laden of plateaus wiebelen of klemmen. Controleer de uitneembare onderdelen en vervang deze indien nodig.
	Flessen of potten komen tegen elkaar aan. Zet deze iets uit elkaar.
	De kabelhouder die voor het transport wordt gebruikt, zit nog aan de achterwand van het toestel. Verwijder deze.

Contact bij storingen

Voor storingen die u niet zelf kunt verhelpen, waarschuwt u uw Miele vakhandelaar of de klantendienst van Miele.

De klantendienst van Miele kunt u online boeken op www.miele.com/service.

De contactgegevens van de klantendienst van Miele vindt u achteraan in dit document.

De klantendienst van Miele heeft de typeaanduiding en het fabricagenummer nodig (Fabr./SN/nr.). Beide gegevens vindt u op het typeplaatje.

Het typeplaatje vindt u in de binnenruimte van het toestel.

EPREL-databank

Vanaf 1 maart 2021 kunt u de informatie over energie-etikettering en de eisen inzake ecologisch ontwerp in de Europese productendatabank (EPREL) terugvinden. Via de volgende link <https://eprel.ec.europa.eu/> vindt u de productendatabank. Hier wordt u gevraagd om de typeaanduiding in te voeren.

De typeaanduiding vindt u op het typeplaatje.

Miele																									
XXXXXX	Nr. XX/XXXXXXXXXX.																								
WEINTEMPERATURSCHRANK-UNTERSCHRANK MULTITEMPERATURE WINE STORAGE CABINET-UNDERCUPBOARD ARMOIRE DE MISE EN TEMP. DES VINS/MOD. ENCASTRABLE SOUS PLAN ARMARIO PLACINDICIONAMTO. VINGOS/MODER/POTRBAJO ENCIMERA БИРНИК/ТЕМПЕРАТУРНИ ШКАФ																									
Klasse/Class Classe/Clase SN-ST	Ap-Type/AP-Type AP-Type/AP-Tipo																								
Bruttoinhalt/Gross Capacity Volume Bruto/Capacidad Bruta	Gefriervermögen/Freezing Capacity Pouvoir de Congel./Capac. Congeladora																								
<table border="1"> <tr> <td>Nutzinhalt</td> <td>Ges</td> <td>/K</td> <td>/G</td> <td>/WEIN</td> <td>/KALT</td> </tr> <tr> <td>Net Capacity</td> <td>Tot</td> <td>/R</td> <td>/F</td> <td>/WINE</td> <td>/CHILL</td> </tr> <tr> <td>Volume Utile</td> <td>Tot</td> <td>/R</td> <td>/C</td> <td></td> <td></td> </tr> <tr> <td>Capac. Util</td> <td>Tot</td> <td>/F</td> <td>/C</td> <td>/WIND</td> <td>/CHILL</td> </tr> </table>	Nutzinhalt	Ges	/K	/G	/WEIN	/KALT	Net Capacity	Tot	/R	/F	/WINE	/CHILL	Volume Utile	Tot	/R	/C			Capac. Util	Tot	/F	/C	/WIND	/CHILL	R600a: XXg
Nutzinhalt	Ges	/K	/G	/WEIN	/KALT																				
Net Capacity	Tot	/R	/F	/WINE	/CHILL																				
Volume Utile	Tot	/R	/C																						
Capac. Util	Tot	/F	/C	/WIND	/CHILL																				

Garantie

De garantietermijn voor dit toestel bedraagt 2 jaar.

Voor meer informatie over de garantievoorwaarden in uw land kunt u contact opnemen met Miele.

Installatie

Aanwijzingen voor de plaatsing

 Pas op voor brand en beschadiging door toestellen die warmte afgeven.

Toestellen die warmte afgeven, kunnen in brand vliegen en brand in het koeltoestel veroorzaken.

Zet toestellen die warmte afgeven, zoals mini-bakovens, dubbele kookzones of toasters, niet op het koeltoestel.

 Pas op voor brand en beschadiging door open vlammen.

Open vlammen kunnen brand veroorzaken in het koeltoestel.

Houd open vlammen, zoals een kaars, ver bij het koeltoestel vandaan.

Side-by-side-combinaties

 Gevaar voor beschadiging door condens op de buitenwanden van het toestel.

Bij een hoge luchtvochtigheid kan condens op de buitenkant van het koeltoestel neerslaan. Dat kan corrosie veroorzaken.

Plaats een koeltoestel nooit op of naast andere modellen.

Uw koeltoestel kan beslist niet naast elkaar ("side-by-side") of op elkaar opgesteld worden, omdat er geen verwarming in de zijwanden is geïntegreerd.

Als u meerdere koeltoestellen naast elkaar wilt opstellen, moet er een afstand van 100 mm tussen de toestellen aanwezig zijn.

Plaats van opstelling

Kies een droge ruimte waar kan worden geventileerd.

Denk er bij de keuze van de plaats van opstelling aan dat het energieverbruik van het koeltoestel stijgt als u het dichtbij een verwarming, een fornuis of een andere warmtebron plaatst. Direct zonlicht moet ook vermeden worden.

Hoe hoger de kamertemperatuur is, des te langer de compressor in werking zal zijn en des te hoger het stroomverbruik is.

Let bij het plaatsen van het koeltoestel ook op het volgende:

- Het stopcontact moet gemakkelijk toegankelijk zijn in geval van nood. Het mag zich dus niet achter het toestel bevinden.
- De stekker en aansluitkabel van het toestel mogen niet tegen de achterkant van het toestel aan komen, omdat deze door trillingen van het toestel beschadigd kunnen raken.
- Ook andere toestellen mogen niet worden aangesloten op een stopcontact die zich aan de achterkant van dit koeltoestel bevindt.

 Gevaar voor beschadiging door condens op de buitenwanden van het toestel.

Bij een hoge luchtvochtigheid kan condens op de buitenkant van het koeltoestel neerslaan. Dat kan corrosie veroorzaken.

Om dat te voorkomen, kunt u het toestel het beste plaatsen in een droge ruimte of een ruimte met voldoende ventilatie.

Controleer na het opstellen of de deur van het toestel goed sluit, of de lucht ongehinderd kan worden toegevoerd en afgevoerd en of het toestel op de beschreven wijze is opgesteld.

Klimaatklasse

Het koeltoestel is geconstrueerd voor een bepaalde klimaatklasse waar de kamertemperatuur niet boven of onder mag liggen.

Als de kamertemperatuur lager is, staat de compressor langer stil. Dat kan hogere temperaturen in het koeltoestel en dus gevolgschade veroorzaken.

De klimaatklasse van het toestel staat aangegeven op het typeplaatje aan de binnenkant van uw koeltoestel.

Klimaatklasse	Kamertemperatuur
SN, N	tot +32 °C
ST	tot +38 °C
T	tot +43 °C

Als een vriezer met klimaatklasse SN wordt gebruikt bij lagere kamertemperaturen (tot -15 °C), dan is een probleemloze werking gegarandeerd.

Luchttoevoer en luchtafvoer

 Gevaar voor brand en beschadiging door onvoldoende ventilatie.

Als het koeltoestel niet voldoende wordt geventileerd, slaat de compressor steeds vaker en voor steeds langere tijd aan. Daardoor stijgt het energieverbruik en de werkingstemperatuur van de compressor, wat schade aan de compressor kan veroorzaken.

Zorg voor voldoende ventilatie van het koeltoestel.

Houd dus zeker de aangegeven afmetingen voor de ventilatieopeningen aan. De ventilatieopeningen mogen niet worden afgedekt of geblokkeerd.

De lucht bij de achterwand van het koeltoestel wordt warm.

Installatie

Koeltoestel met wandafstandhouders

Enkele toestellen worden met wandafstandhouders geleverd. Als deze worden gemonteerd, staat het toestel ca. 35mm verder van de muur af en is het energieverbruik van dit toestel zoals aangegeven. Wanneer de wandafstandhouders niet worden gebruikt, heeft dat geen invloed op de werking van het toestel, maar gaat het energieverbruik iets omhoog.

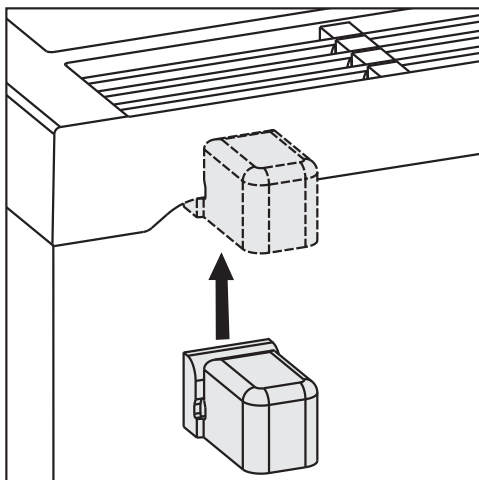

- Monteer de wandafstandhouders links en rechts naast de compressor aan de achterkant van het toestel.

Het koeltoestel plaatsen

⚠ Pas op voor letsel en beschadiging doordat het koeltoestel kantelt. Als het koeltoestel door één persoon wordt geplaatst, dan is er een verhoogd gevaar voor verwondingen of beschadigingen.

Vraag iemand anders u te helpen bij het plaatsen van het koeltoestel.

Tip: Stel het koeltoestel alleen op als het leeg is.

- **Verwijder in geen geval** de zakjes tussen de achterwand van het toestel en de metalen rooster (warmtewisselaar) (afhankelijk van het model). Deze zijn belangrijk voor de werking van het toestel. De inhoud ervan is niet giftig of gevaarlijk.
- Verwijder eerst de netaansluitkabel van de achterkant van het toestel.
- Verwijder de kabelhouder van de achterwand van het toestel.
- Schuif het koeltoestel voorzichtig op de daarvoor bestemde plaats.
- Heeft het toestel geen wandafstandhouders, zet het dan met de achterkant direct tegen de muur. Heeft het toestel wel wandafstandhouders, zet het dan met de houders direct tegen de muur.

Het koeltoestel stellen

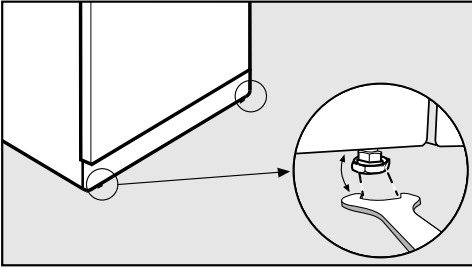

- Plaats het koeltoestel met de bijgevoegde steeksleutel stevig en waterpas via de voorste stelvoeten.

Koeltoestel inbouwen in een keukenblok

⚠ Brand- en beschadigingsgevaar door onvoldoende ventilatie.

Als het koeltoestel niet voldoende wordt geventileerd, dan slaat de compressor steeds vaker en voor steeds langere tijd aan. Daardoor stijgt het energieverbruik en de werkingstemperatuur van de compressor, wat schade aan de compressor kan veroorzaken.

Zorg voor voldoende ventilatie van het koeltoestel.

Neem de aangegeven ventilatieopeningen beslist in acht. De ventilatieopeningen mogen niet worden afgedekt of geblokkeerd.

Installatie

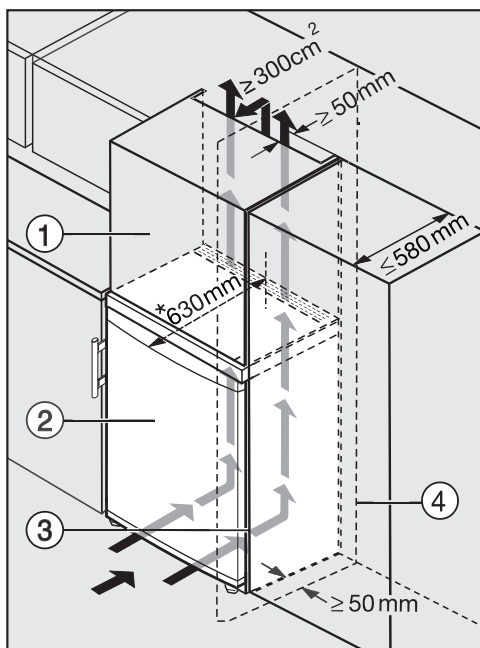

- ① Opzetkast
- ② Koeltoestel
- ③ Keukenkast
- ④ Muur

* Bij koelkasten met gemonteerde wandafstandhouders neemt de toesteldiepte toe met ca. 35 mm.

Het koeltoestel kan in elk keukenblok worden ingebouwd en direct naast de keukenkast worden geplaatst. De voorkant van het toestel moet dan aan de zijkant op 34 mm* en aan de voorkant op 55 mm* staan t.o.v. de voorkant van de keukenkast. Daardoor kunt u de deur van het toestel probleemloos openen en sluiten. U kunt het koeltoestel aan de hoogte van het keukenblok aanpassen door boven het toestel een bijbehorende opzetkast ① te plaatsen.

Als het koeltoestel naast een muur wordt geplaatst ④, dient u aan de scharnierkant tussen de muur ④ en het koeltoestel ② een afstand van minstens 50 mm aan te houden. Daardoor kunnen de deuren van het toestel probleemloos open zonder dat de deur-greep in de weg zit.

Hoe groter de luchtafvoeropening, hoe energiezuiniger de compressor werkt.

- Voor de ventilatie moet er langs de achterzijde van het koeltoestel een afvoerkanaal van minimaal 50 mm diep worden voorzien, over de hele breedte van de opzetkast.
- De tussenruimte tussen het toestel of de extra kast en het plafond moet minstens 300 cm² bedragen, zodat de warme lucht ongehinderd kan worden afgevoerd.

Afmetingen van het toestel

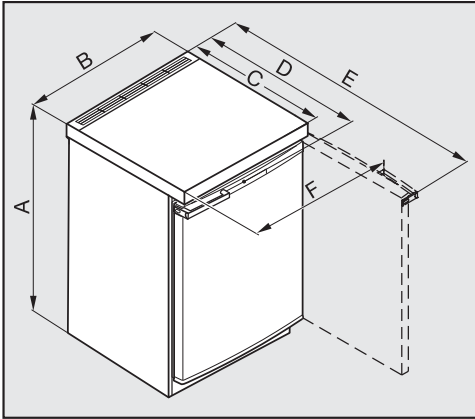

	A [mm]	B [mm]	C [mm]	D [mm]	E [mm]	F [mm]
F 12016 S-2	850	555	611*	624*	1.130*	605
F 12020 S-2	850	600	611*	624*	1.174*	640
F 12020 S-3	850	600	611*	624*	1.174*	640

* Afmeting zonder gemonteerde wandafstandhouders. Als de meegeleverde wandafstandhouders worden gebruikt, wordt het toestel 35 mm dieper.

Installatie

Draairichting van deur veranderen

De deuren van het toestel zijn standaard rechtsscharnierend. Moet de deur linksscharnierend zijn, verander dan de draairichting.

- De deur van het toestel en uw vloer moeten tegen beschadigingen worden beschermd. Leg daarvoor een geschikte onderlegger op de vloer vóór het toestel.

Als de deurdichting beschadigd is, kan het voorkomen dat de deur van het toestel niet goed sluit. De koelcapaciteit neemt dan af. Er ontstaat condens in het koeltoestel en er kan zich een ijslaag vormen.

Zorg dat u de deurdichting niet beschadigt.

- Sluit de deur van het toestel.

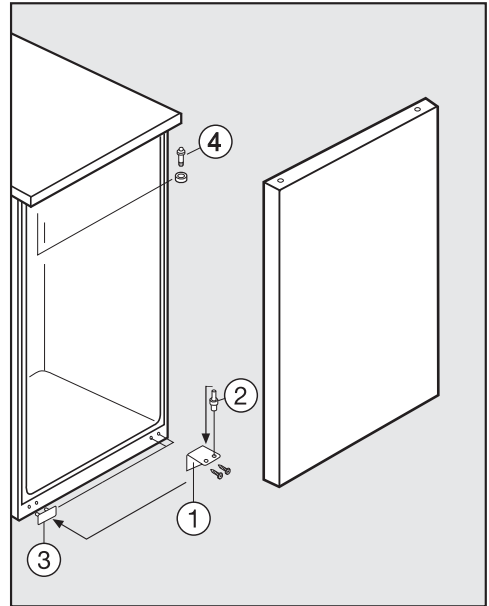

⚠ Gevaar voor verwondingen bij het verwijderen van de deur van het toestel.

Zodra u de schroeven van het hoekscharnier verwijderd, zit de deur niet meer stevig vast.

Houd de deur van het toestel goed vast.

- Schroef het hoekscharnier aan de onderkant ① eraf en verwijder het.
- Laat de deur iets zakken en haal hem eraf.
- Trek de pen ② uit het hoekscharnier ① en schroef deze er in het tweede gat van het hoekscharnier weer in. (De scharnierpen kan er met de binnenzeskant van de bijgevoegde steeksleutel worden uit- en ingeschroefd.)

- Haal het afdekplaatje ③ eraf en sluit daarmee de vrijgekomen gaten aan de tegenoverliggende kant af.
- Schroef de bovenste scharnierpen ④ er met de binnenzeskant van de bijgevoegde steeksleutel uit en schroef deze er aan de andere kant weer in. Let daarbij op het afstandsschijfje.

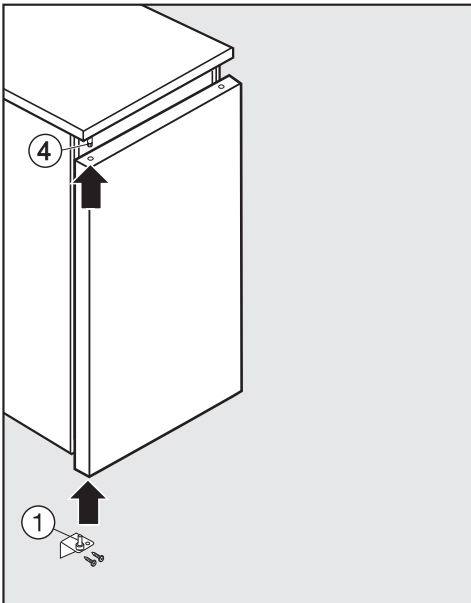

- Plaats de deur van onderaf op de bovenste scharnierpen ④ en sluit de deur.
- Plaats het hoekscharnier ① in het scharnierblok aan de onderkant en schroef het vast.
- U kunt de deur van het koeltoestel met behulp van de sleufgaten in het hoekscharnier afstellen. Let erop dat alle schroeven stevig zijn aangedraaid.

Deurgrepen omzetten

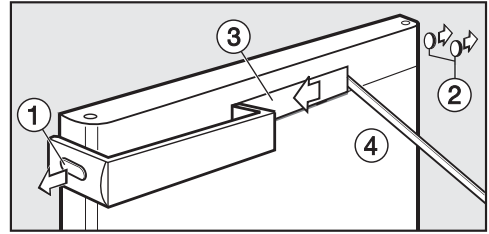

- Haal het afdekkapje ① en de dopjes ② voorzichtig van de kanten af.

Let erop dat u het voorwerp niet laat wegglijden en daarbij het oppervlak van het koeltoestel beschadigt.

- Schuif het afdekplaatje ③ naar links opzij en plaats een geschikt voorwerp ④ (bij voorkeur van hout of kunststof) in de groef aan de rechterkant.
- Haal de afdekking ③ er voorzichtig af.

Installatie

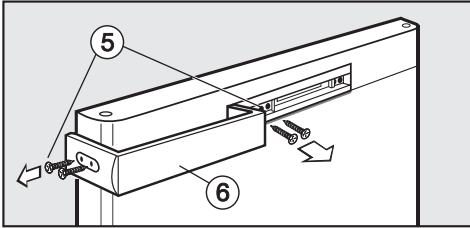

- Draai de schroeven ⑤ aan de greepkant en in het midden los en haal de deurgreep ⑥ eraf.

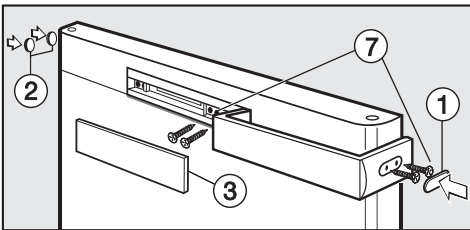

- Draai de deurgreep 180° en zet deze er aan de andere kant weer aan.
- Schroef deze eerst aan de zijkant en daarna in het midden ⑦ vast.
- Zet afdekkapje ① en de dopjes ② er aan de andere kant weer op.
- Plaats het middelste afdekplaatje ③ terug door dit eerst links en dan rechts vast te klikken.

Elektrische aansluiting

Het koeltoestel wordt aansluitklaar geleverd voor wisselstroom van 50 Hz, 220 – 240 V.

De zekering moet minstens 10 A bedragen.

Het toestel mag uitsluitend worden aangesloten op een correct geïnstalleerd stopcontact. De elektrische installatie moet volgens VDE 0100 zijn uitgevoerd.

Opdat in geval van nood het toestel direct van het elektriciteitsnet kan worden gehaald, mag het stopcontact zich niet achter het toestel bevinden en moet het gemakkelijk bereikbaar zijn.

Als na inbouw het stopcontact niet meer bereikbaar is, moet het toestel via een schakelaar met alle polen van de netspanning kunnen worden losgekoppeld. De contactopening in uitgeschakelde toestand moet minimaal 3 mm bedragen. Geschikte schakelaars zijn automatische veiligheidsschakelaars, zekeringen en relais (EN 60335).

Netstekker en aansluitkabel van het toestel mogen niet tegen de achterkant van het toestel komen, omdat ze door trillingen van het toestel beschadigd kunnen raken. Dat kan kortsluiting veroorzaken.

Ook andere toestellen mogen niet worden aangesloten op een stopcontact dat zich aan de achterkant van dit koeltoestel bevindt.

Het is niet toegestaan om het toestel met een verlengsnoer op het elektriciteitsnet aan te sluiten. Met verlengsnoeren kan een veilig gebruik van het koeltoestel namelijk niet worden gewaarborgd in verband met het gevaar voor oververhitting.

Het koeltoestel mag niet op wisselrichters worden aangesloten die bij autonome stroomvoorzieningen worden toegepast (zoals bij **zonne-energie**).

Als het koeltoestel wordt ingeschakeld, kan het door spanningspieken voor de veiligheid opnieuw worden uitgeschakeld. De elektronica kan beschadigd raken. Het koeltoestel mag ook niet in combinatie met een zogenaamde **energievoorkeurstekker** worden gebruikt. Dergelijke stekkers verminderen de energietoevoer, waardoor het koeltoestel te warm wordt.

Als de elektriciteitskabel moet worden vervangen, mag dat uitsluitend door een erkende elektricien gebeuren.

nv Miele België

Z.5 Mollem 480

1730 Mollem (Asse)

Herstellingen aan huis en andere inlichtingen: 02/451.16.16

E-mail: info@miele.be

Internet: www.miele.be

Duitsland

Miele & Cie. KG

Carl-Miele-Straße 29

33332 Gütersloh

F 12016 S-2, F 12020 S-2, F 12020 S-3

nl-BE

M.-Nr. 09 552 560 / 04