



MARATHON

London

Multi-Zone Colour Weather Station

Station Météo Multizone en Couleur

Stazione Meteo Multizona a Colori

Farbige Wetterstation mit mehreren Zonen

Estación Meteorológica a Color Multizona

Multi-zone kleurenweerstand

SKU# BA030023-EU1

| EN | FR | IT | DE | ES | NL |

EN

English

Table of Contents

1. What's in the box
2. Quick setup guide
3. To set the clock manually
4. Temperature and humidity function
5. Other functions
6. Specifications

Remote Temperature Sensor

(Part No. BA030023-RS)

Visit: www.MarathonWatch.com to order a replacement!

What's in the box

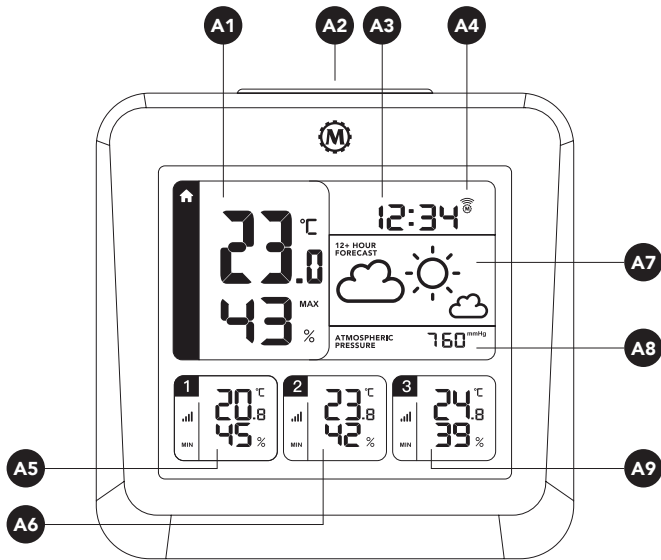

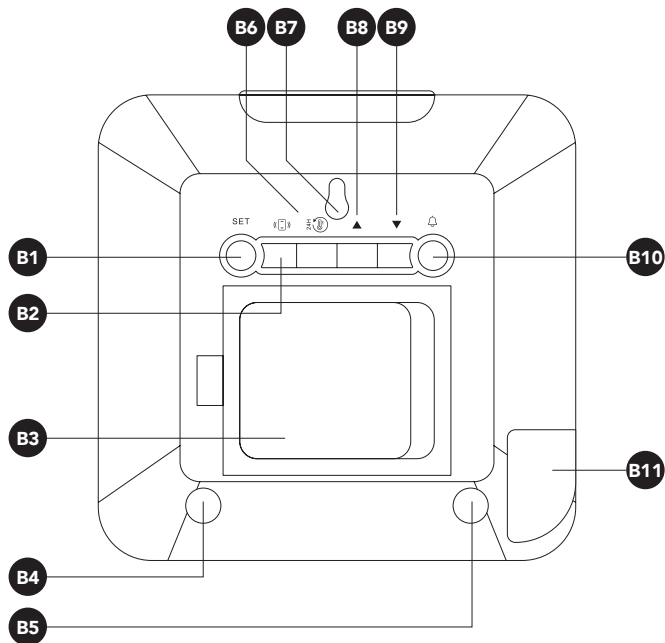

Front

- A1: Indoor temperature and humidity
- A2: Button **SNOOZE/DIMMER**
- A3: Time
- A4: DCF signal icon
- A5: Remote sensor 1 temperature and humidity
- A6: Remote sensor 2 temperature and humidity
- A7: Weather forecast
- A8: Atmospheric pressure
- A9: Remote sensor 3 temperature and humidity



Back

- B1: **SET** button
- B2: «» switch
- B3: Battery compartment
- B4: Stand holes
- B5: Stand holes
- B6:  button
- B7: Wall mount hole
- B8: ▲ button
- B9: ▼ button
- B10:  button
- B11: Power adaptor

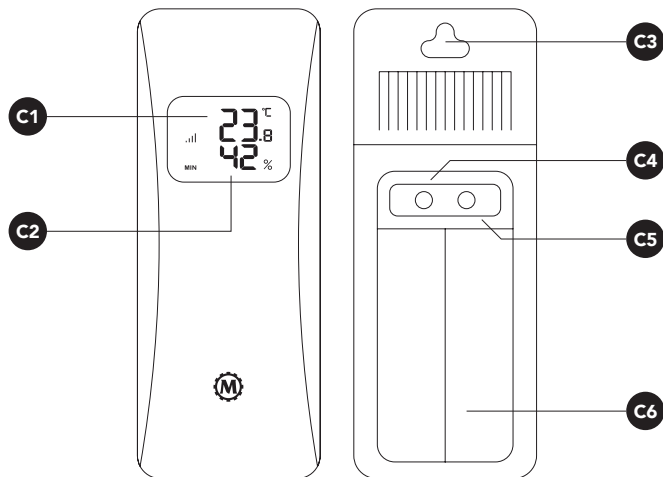

Sensor

- C1: Temperature display
- C2: Humidity display
- C3: Wall mount hole
- C4: °C/°F button
- C5: Channel selector
- C6: Battery compartment

Thank you for purchasing this radio-controlled wall/desk clock weather station with 3 wireless outdoor sensors. Please read this instruction manual before using to enjoy the best product experience.

Environmental reception effects

Your radio-controlled clock obtains accurate time with wireless technology. As with all wireless devices, the receiving ability may be affected by, but not limited to, the following circumstances:

- Long transmitting distance
- Nearby mountains and valleys
- Tall buildings
- Nearby railway, high voltage cable etc.
- Nearby freeway, airport, etc.
- Nearby construction site
- Inside concrete buildings
- Nearby electrical appliances
- Nearby computers and TV's
- Inside moving vehicles
- Nearby metallic structures

Environmental Protection: Disposal of electrical & electronic equipment

Do not dispose of this product with household waste. For proper treatment, recovery and recycling please take this product to the appropriate collection point. If you are unsure of where this is,

contact your local authority. Improper disposal may be harmful to the environment.

Features

- Color graphic weather forecast display
- Air atmospheric pressure value display, in mmHg, hPa/ mB, or inHg
- Radio-controlled clock
- Max/ min records for indoor/ outdoor temperature and humidity
- Indoor-outdoor temperature and relative humidity in Celsius or Fahrenheit
- Selectable 24 or 12 hour time format
- Alarm and snooze function
- Low power indicator for main unit and outdoor sensors
- Low battery alarm
- Three Wireless outdoor sensors included
- Wall hanging or free standing

Quick setup guide

Setup main unit

1. Remove the protective film from the LCD Screen at the front of the clock.
2. Place your clock face down on a flat and soft surface.
3. Slide and remove the battery cover at the back of your unit.
4. Insert 3 new AAA alkaline batteries (included) into the battery compartment by observing the correct "+" and "-" polarity.
5. Slide and replace the battery cover.
6. Connect Power adapter to DC jack and then to wall outlet.
7. When powering on, the LCD will display for 3 seconds, and the backlight will light up. The unit will then beep, detect the indoor temperature and humidity, and detect the air pressure value.
8. The clock will then enter the RF Reception mode for 7 minutes to receive data from the remote sensors. After 7 minutes, it will enter the RCC reception mode to search for the DCF time signal.

Setup Outdoor Remote Sensors

*The sensors have a color coded  to match their corresponding zone on the main unit.

1. Slide and remove the battery cover at the back of the unit.
2. Insert 2 x new AA alkaline batteries (included) into the battery compartment by observing the correct "+" and "-" polarity.
3. Slide the channel selector to its correct position 1 (Green), 2 (Red), or 3 (Yellow).
4. Replace the battery cover.

Your clock will receive a data signal from the remote sensor within 7 minutes. Place your sensor in a dry and shaded area away from direct sun or rain. The indoor and outdoor temperature-humidity readings will become more stable and accurate over 30 minutes – 1 hour.



NOTE: If the registered ID receives a valid signal with the same ID within 1 hour, it will automatically turn on the RF long reception for 3 minutes. If it has not received the signal, it will display "--.", and then turn on the long reception every 1 hour until it receives a valid ID signal and restores temperature and humidity display

Your outdoor sensor has a 60-meter open air transmission range with no obstructions. Actual transmission range will vary depending on what is in the path of the signal. Each obstruction (roof, walls, floors, ceilings, thick trees, etc.) will significantly reduce the signal range.

DCF time signal reception

After the clock receives and displays the outdoor temperature-humidity reading, it will start searching for the DCF time signal. The clock will start to search for the DCF time signal with the icon  flashing. The first reception will last for around 7 minutes. If the first attempt of signal search fails, the clock will automatically search for the signal again every 3 hours until it is successfully received. It will then enter automatic receiving mode.

In automatic reception mode, the clock will receive signal waves every night at 1:00 am, 2:00 am and 3:00 am. If no reception, it will try again at 4:00 am and 5:00 am. During reception, do not press any buttons for the best results. If the correct time is not received within the specified time, it will automatically stop receiving. Once the clock receives the signal, the time and calendar will be updated, and your clock is ready to use.





Searching for signal		Both the "M" icon and the wave bars are blinking
Received signal successfully		Time is set and both the "M" icon and the wave bars become static.
Fail to receive signal		Symbols Disappear and RCC Function is exited.





NOTE: signal reception is normally better at night and when the weather is clear. The radio-controlled signal generally takes a few hours to synchronize, so it is important to manually set the time and date after powering up the clock.

It is important to set the clock with the correct time zone and DST (on/off) in accordance with where you live in order to get the correct time after a successful DCF signal reception.



To set the clock manually

Button	Steps
SET	<ol style="list-style-type: none"> 1. To enter the manual setup function, Press and hold SET button until the hour digits flash. 2. Press ▲ or ▼ to set the hour 3. Press SET again, the minute digits will flash, press ▲ or ▼ to set minutes 4. Press SET button again, the year digits flash, press ▲ or ▼ to set the year 5. Press SET button once again, the Month-Day/Day-Month will flash, press ▲ or ▼ to set your display preference 6. Press SET again and press ▲ or ▼ to select the Month 7. Press SET again to set the Day using the ▲ or ▼ buttons 8. Press SET again to select the air pressure unit using the ▲ or ▼ buttons

Button	Steps
SET	<ol style="list-style-type: none"> 9. Press SET again to turn RCC On or Off using the ▲ or ▼ buttons 10. Press SET once again to select the time zone using the ▲ or ▼ buttons <p>During this process, single pressing the SET button will confirm the setting and enter the next function. If the SET button is not pressed within 20 seconds, the setting will be saved and manual setup mode will be exited.</p> <p>Pressing and holding ▲ or ▼ will accelerate scrolling.</p>
	<ol style="list-style-type: none"> 1. Press and hold  button until the hour digits flash to set the alarm. 2. Press ▲ or ▼ to set the hour, then press  to confirm and move to the minute setting. 3. Press ▲ or ▼ to set the minute, then press  again to confirm and exit the alarm setting mode.

Button	Steps
	<p>4. Press  button at any time for view the alarm time.</p> <p>If the  button is not pressed within 20 seconds, the setting will be saved and the alarm mode will be exited.</p> <p>Pressing and holding  or  will accelerate scrolling.</p> <p>At the set time, the alarm will sound for 2 minutes. Pressing the SNOOZE/DIMMER button will enter the Snooze function for 5 minutes when the alarm is sounding, the number of snoozes is unlimited, press any other button to stop the alarm.</p>

Temperature and humidity function

- Press  button to check the maximum and minimum records of indoor and outdoor temperature and humidity; in view mode, press and hold the  button to clear historical records. The current temperature and humidity values will display after 15 seconds of no operation.
- The maximum and minimum indoor and outdoor temperature and humidity will automatically clear at 0:00 every day.
- Single press  button to switch the temperature unit °C/°F.



Sunny



Partly Sunny



Cloudy





Rainy



Snowy

Other functions

- Press and hold the  button to clear all outdoor data and re-register your sensors.
- In normal time display mode, press the  button switch between 12 and 24 hour view setting.
- In normal time display mode, press and hold the  button to enter and exit the RCC signal reception mode.
- In normal time display mode, press the **SNOOZE/DIMMER** button to light up the backlight, press a second time to increase the brightness.
- In any setting, press the **SNOOZE/DIMMER** button to save current settings and exit.

Low battery indicator

If the low battery indicator  appears in the weather display, it is time to replace the unit with fresh batteries. A low battery indicator will also appear for each sensor when batteries need to be replaced.

Troubleshooting

If your clock does not function properly, which may be caused by electro-static discharge or other interference, slide open the battery cover, take out the batteries and reinstall them by observing the correct +/- polarity. Your unit will be reset to the default factory settings and will need to be setup again.

Caring for your product

1. Place your unit on a stable surface, away from sources of direct sunlight or excessive heat or moisture.
2. Protect your furniture when placing your unit on a natural wood and lacquered finish by using a cloth or protective material between it and the furniture.
3. Clean your unit with a soft cloth moistened only with mild soap and water. Stronger agents such as Benzine, thinner or similar materials can damage the surface of the unit.
4. Do not mix old and new batteries. Do not mix alkaline, standard (carbon-zinc), or rechargeable (nickel-cadmium) batteries.
5. If the unit is not to be used for a prolonged period, such as a month or longer, remove the batteries to prevent possible corrosion. Should the battery compartment become corroded or dirty, clean the compartment thoroughly and replace the batteries.

Specifications

Main unit

Power supply mode:	Battery AAA*3 & DC:5V
Year setting range:	2000~2099
Indoor temperature Measuring range:	14°F to +122°F / -10°C to +50°C (display shows HH.H / LL.L if out of this range)
Indoor humidity range:	1% to 99%
Temperature resolution:	0.1°F / 0.1°C
Transmission frequency :	433MHz
Transmission distance :	80-meter (line-of-sight distance with no obstruction)

Outdoor sensor

Outdoor Measuring Range:	40°F to +140°F / -40°C to +60°C (display shows HH.H / LL.L if out of this range)
--------------------------	--

Outdoor Humidity Range: 1% to 99%

Default settings

Time Format	24 hour
Time	0:00
Time Zone	GMT +1
Calendar	Date-Month
Temperature	°C
DST	On
RCC	ON
Alarm	OFF
Alarm Time	0:00
Language	English

FR

Français

Table des matières

1. Ce qu'il y a dans la boîte
2. Guide d'installation rapide
3. Pour régler l'horloge manuellement
4. Fonction température et humidité
5. Autres fonctions
6. Spécifications

Capteur de température à distance

(Pièce n ° BA030023-RS)

Visitez: www.MarathonWatch.com pour commander un remplacement!

Ce qu'il y a dans la boîte

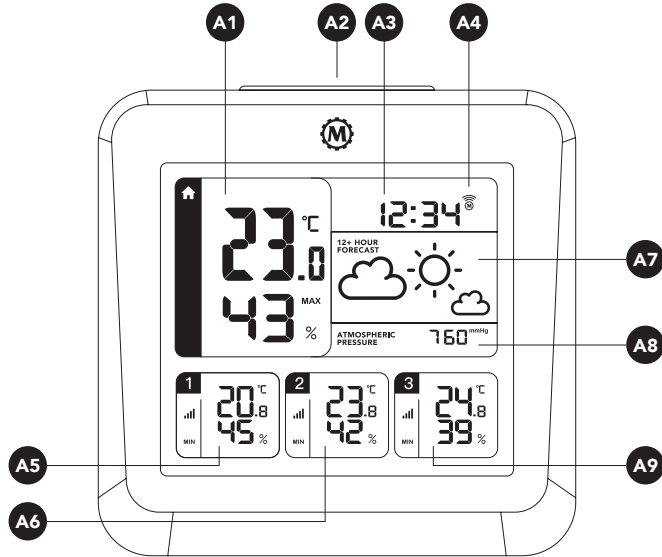

Avant

- A1: Température et humidité intérieures
- A2: Bouton **SNOOZE/DIMMER**
- A3: Temps
- A4: Icône du signal DCF
- A5: Sonde à distance 1 température et humidité
- A6: Capteur à distance 2 température et humidité
- A7: Prévisions météorologiques
- A8: Pression atmosphérique
- A9: Capteur à distance 3 température et humidité

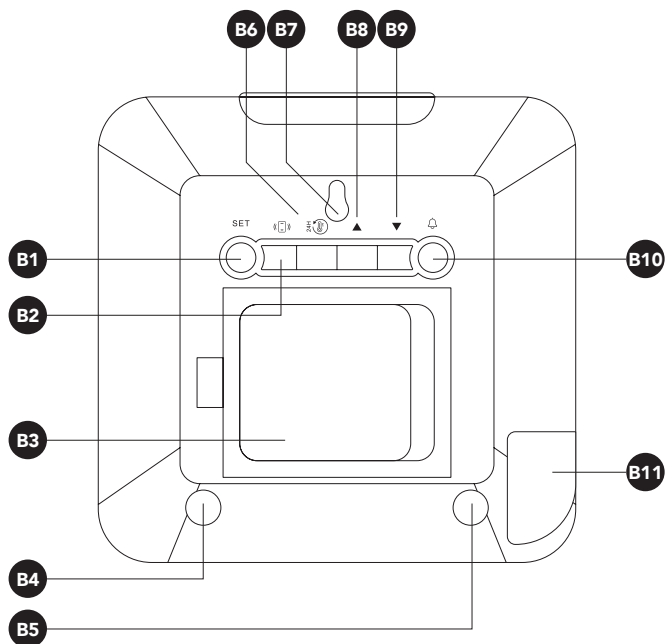

Arrière

- B1 : Bouton **SET**
- B2 : Commutateur «»
- B3: Compartiment de la batterie
- B4: Trous de support
- B5: Trous de support
- B6 : Bouton 24H 
- B7 : Trou de fixation murale
- B8 : Bouton ▲
- B9 : Bouton ▼
- B10: Bouton 
- B11: Adaptateur électrique

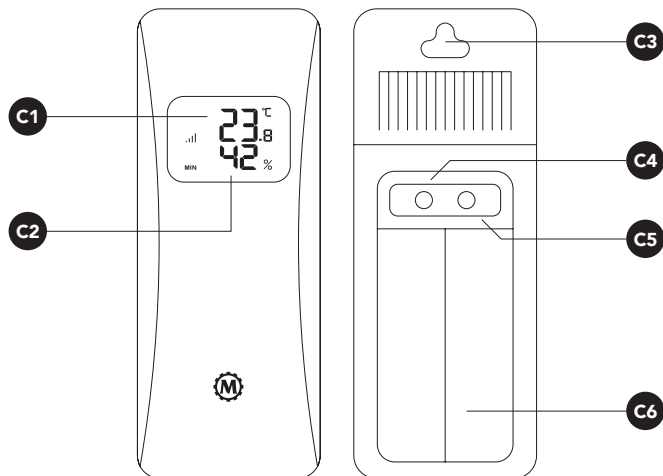

Capteur

C1 : Affichage de la température

C2: Affichage de l'humidité

C3: Trou pour montage mural

C4 : Bouton °C/°F

C5: Sélecteur de canaux

C6: compartiment à piles

Nous vous remercions d'avoir acheté cette station météo murale/de bureau radiocommandée avec 3 capteurs extérieurs sans fil. Veuillez lire ce manuel d'instructions avant de l'utiliser afin de profiter au maximum de ce produit.

Effets de réception de l'environnement

Votre horloge radiocommandée obtient une heure précise grâce à la technologie sans fil. Comme pour tous les appareils sans fil, la capacité de réception peut être affectée par les circonstances suivantes, sans s'y limiter :

- Longue distance de transmission
- Montagnes et vallées à proximité
- Les grands bâtiments
- Proximité d'une voie ferrée, d'un câble haute tension, etc.
- Proximité de l'autoroute, de l'aéroport, etc.
- Site de construction à proximité
- Intérieur des bâtiments en béton
- Appareils électriques à proximité
- Ordinateurs et téléviseurs à proximité
- À l'intérieur de véhicules en mouvement
- Structures métalliques proches

Protection de l'environnement : Elimination des équipements électriques et électroniques

Ne pas jeter ce produit avec les déchets ménagers. Pour un traitement, une récupération et un recyclage adéquats, veuillez apporter ce produit au point de collecte approprié. Si vous n'êtes pas sûr de l'endroit où il se trouve, contactez les autorités locales. Une mise au rebut inappropriée peut être nuisible à l'environnement.

Caractéristiques

- Affichage graphique en couleur des prévisions météorologiques
- Affichage de la valeur de la pression atmosphérique de l'air, en mmHg, hPa/mB, ou inHg
- Horloge radiocommandée
- Enregistrements Max/Min pour la température et l'humidité intérieures/extérieures.
- Température et humidité relative intérieures-extérieures en Celsius ou Fahrenheit.
- Format d'heure sélectionnable (24 ou 12 heures)
- Fonction d'alarme et de répétition de réveil
- Indicateur de faible puissance pour l'unité principale et les capteurs extérieurs
- Alarme de batterie faible
- Trois capteurs extérieurs sans fil inclus
- Suspendu au mur ou sur pied

Guide d'installation rapide

Configuration de l'unité principale

1. Retirez le film de protection de l'écran LCD situé à l'avant de l'horloge.
2. Placez votre horloge face vers le bas sur une surface plane et douce.
3. Faites glisser et retirez le couvercle de la batterie à l'arrière de votre appareil.
4. Insérez 3 nouvelles piles alcalines AAA (fournies) dans le compartiment à piles en respectant les polarités "+" et "-".
5. faites glisser et remplacez le couvercle de la batterie.
6. connectez l'adaptateur d'alimentation à la prise DC, puis à la prise murale.
7. Lors de la mise sous tension, l'écran LCD s'affiche pendant 3 secondes et le rétroéclairage s'allume. L'appareil émet ensuite un signal sonore, détecte la température et l'humidité intérieures, ainsi que la valeur de la pression atmosphérique.

8. L'horloge passe ensuite en mode de réception RF pendant 7 minutes pour recevoir les données des capteurs à distance. Après 7 minutes, elle passe en mode de réception RCC pour rechercher le signal horaire DCF.

Configuration des télé détecteurs extérieurs

**Les capteurs ont un code couleur  qui correspond à leur zone correspondante sur l'unité principale.*

1. faites glisser et retirez le couvercle de la batterie à l'arrière de l'appareil.
2. Insérez 2 piles alcalines AA neuves (fournies) dans le compartiment à piles en respectant la polarité "+" et "-".
3. Faites glisser le sélecteur de canal sur sa position correcte 1 (vert), 2 (rouge) ou 3 (jaune).
4. Remettez le couvercle de la batterie en place.

Votre horloge recevra un signal de données du télécapteur dans les 7 minutes. Placez votre capteur dans un endroit sec et ombragé, à l'abri du soleil ou de la pluie. Les relevés de température et d'humidité intérieures et extérieures deviendront plus stables et plus précis au bout de 30 minutes à 1 heure.



Remarque : si l'ID enregistré reçoit un signal valide avec le même ID dans l'heure qui suit, il active automatiquement la réception longue RF pendant 3 minutes. S'il n'a pas reçu le signal, il affichera "--.-", puis activera la réception longue toutes les heures jusqu'à ce qu'il reçoive un signal d'identification valide et rétablisse l'affichage de la température et de l'humidité.

Votre capteur extérieur a une portée de transmission de 60 mètres à l'air libre, sans obstruction. La portée de transmission réelle varie en fonction de ce qui se trouve sur le trajet du signal. Chaque obstruction (toit, murs, sols, plafonds, arbres épais, etc.) réduit considérablement la portée du signal.

Réception du signal horaire DCF

Une fois que l'horloge a reçu et affiché le relevé de la température et de l'humidité extérieures, elle commence à rechercher le signal horaire DCF. L'horloge commence à rechercher le signal horaire DCF et l'icône  clignote. La première réception durera environ 7 minutes. Si la première tentative de recherche du signal échoue, l'horloge recherche à nouveau automatiquement le signal toutes les 3 heures jusqu'à ce qu'il soit reçu avec succès. Elle passe alors en mode de réception automatique.

En mode de réception automatique, l'horloge recevra des ondes de signal toutes les nuits à 1h00, 2h00 et 3h00 du matin. En cas d'absence de réception, elle essaiera à nouveau à 4h00 et 5h00 du matin. Pendant la réception, n'appuyez sur aucun bouton pour obtenir les meilleurs résultats. Si l'heure correcte n'est pas reçue dans le délai spécifié, la réception s'arrête automatiquement. Dès que l'horloge reçoit le signal, l'heure et le calendrier sont mis à jour, et votre horloge est prête à être utilisée.

Recherche d'un signal		L'icône "M" et les barres d'onde clignent.
Réception réussie du signal		Le temps est réglé et l'icône "M" ainsi que les barres d'ondes deviennent statiques.
Échec de la réception du signal		Les symboles disparaissent et la fonction RCC est quittée.







Remarque : la réception du signal est normalement meilleure la nuit et lorsque le temps est clair. Le signal radio-commandé prend généralement quelques heures pour se synchroniser, il est donc important de régler manuellement l'heure et la date après avoir mis l'horloge sous tension.

Il est important de régler l'horloge sur le fuseau horaire correct et l'heure d'été (on/off) en fonction de votre lieu de résidence afin d'obtenir l'heure correcte après une réception réussie du signal DCF.

Pour régler l'horloge manuellement

Bouton	Étapes
SET	<ol style="list-style-type: none"> 1. Pour accéder à la fonction de réglage manuel, appuyez sur le bouton SET et maintenez-le enfoncé jusqu'à ce que les chiffres des heures clignotent. 2. Appuyez sur ▲ ou ▼ pour régler l'heure. 3. Appuyez à nouveau sur SET, les chiffres des minutes clignotent, appuyez sur ▲ ou ▼ pour régler les minutes. 4. Appuyez à nouveau sur le bouton SET, les chiffres de l'année clignotent, appuyez sur ▲ ou ▼ pour régler l'année.

Bouton	Étapes
SET	<ol style="list-style-type: none"> 5. Appuyez une nouvelle fois sur le bouton SET, le mois, le jour et le mois clignotent, appuyez sur ▲ ou ▼ pour régler vos préférences d'affichage. 6. Appuyez à nouveau sur SET et appuyez sur ▲ ou ▼ pour sélectionner le mois. 7. Appuyez à nouveau sur SET pour régler le jour à l'aide des boutons ▲ ou ▼. 8. Appuyez à nouveau sur SET pour sélectionner l'unité de pression d'air à l'aide des boutons ▲ ou ▼. 9. appuyez sur SET à nouveau pour activer ou désactiver RCC à l'aide des boutons ▲ ou ▼. 10. Appuyez une nouvelle fois sur SET pour sélectionner le fuseau horaire à l'aide des boutons ▲ ou ▼. <p>Pendant ce processus, une simple pression sur le bouton SET permet de confirmer le réglage et d'accéder à la fonction suivante. Si vous n'appuyez pas sur le bouton SET dans les 20 secondes, le</p>

Bouton	Étapes
SET	<p>réglage est enregistré et vous quittez le mode de configuration manuelle.</p> <p>Appuyer et maintenir ▲ ou ▼ accélère le défilement.</p>
	<ol style="list-style-type: none"> Appuyez sur le bouton  et maintenez-le enfoncé jusqu'à ce que les chiffres des heures clignotent pour régler l'alarme. Appuyez sur ▲ ou ▼ pour régler l'heure, puis appuyez sur  pour confirmer et passer au réglage des minutes. Appuyez sur ▲ ou ▼ pour régler les minutes, puis appuyez à nouveau sur  pour confirmer et quitter le mode de réglage de l'alarme. Appuyez sur le bouton  à tout moment pour afficher l'heure de l'alarme. <p>Si vous n'appuyez pas sur le bouton  dans les 20 secondes, le réglage sera enregistré et le mode</p>

Bouton	Étapes
	<p>alarme sera quitté.</p> <p>Appuyer et maintenir ▲ ou ▼ accélère le défilement.</p>
	<p>À l'heure programmée, l'alarme retentit pendant 2 minutes. En appuyant sur le bouton SNOOZE/LIGHT, vous accédez à la fonction "Snooze" pendant 5 minutes lorsque l'alarme retentit, le nombre de "snoozes" est illimité, appuyez sur n'importe quel autre bouton pour arrêter l'alarme.</p>

Fonction température et humidité

- Appuyez sur le bouton  pour vérifier les enregistrements maximum et minimum de la température et de l'humidité

intérieures et extérieures ; en mode visualisation, appuyez sur le bouton  et maintenez-le enfoncé pour effacer les enregistrements historiques. Les valeurs actuelles de température et d'humidité s'affichent après 15 secondes d'inactivité.

- La température et l'humidité intérieures et extérieures maximales et minimales s'effacent automatiquement chaque jour à 0:00.
- Appuyez une fois sur le bouton ▲ pour changer l'unité de température °C/°F.

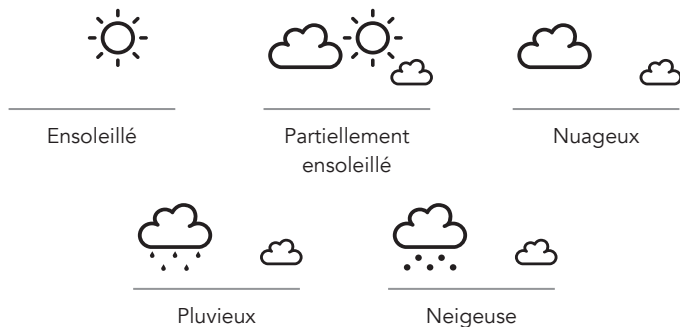

Autres fonctions

- Appuyez sur le bouton «» et maintenez-le enfoncé pour effacer toutes les données extérieures et réenregistrer vos capteurs.
- En mode d'affichage normal de l'heure, appuyez sur le bouton ▲ pour passer du réglage de l'affichage sur 12 ou 24 heures.
- En mode d'affichage normal de l'heure, appuyez et maintenez le bouton ▲ pour entrer et sortir du mode de réception du signal RCC.
- En mode d'affichage normal de l'heure, appuyez sur le bouton **SNOOZE/DIMMER** pour allumer le rétroéclairage, appuyez une seconde fois pour augmenter la luminosité.
- Dans n'importe quel réglage, appuyez sur le bouton **SNOOZE/DIMMER** pour enregistrer les réglages actuels et quitter.

Indicateur de batterie faible

Si l'indicateur de piles faibles  apparaît sur l'écran météo, il est temps de remplacer l'appareil par des piles neuves. Un indicateur de piles faibles apparaîtra également pour chaque capteur lorsque les piles doivent être remplacées.

Dépannage

Si votre horloge ne fonctionne pas correctement, ce qui peut être causé par une décharge électrostatique ou d'autres interférences, ouvrez le couvercle des piles, retirez les piles et réinstallez-les en respectant la polarité +/- correcte. Votre appareil sera réinitialisé aux paramètres d'usine par défaut et devra être configuré à nouveau.

Prendre soin de votre produit

1. Placez votre appareil sur une surface stable, à l'écart des sources de lumière solaire directe, de chaleur excessive ou d'humidité.
2. Protégez vos meubles lorsque vous placez votre appareil sur une finition en bois naturel et laqué en utilisant un chiffon ou un matériau de protection entre l'appareil et le meuble.
3. Nettoyez votre appareil avec un chiffon doux humidifié uniquement avec de l'eau et du savon doux. Les agents plus forts tels que la benzine, les diluants ou autres produits similaires peuvent endommager la surface de l'appareil.
4. Ne mélangez pas des piles neuves et usagées. Ne mélangez pas des piles alcalines, standard (carbone-zinc) ou rechargeables (nickel-cadmium).
5. Si l'appareil ne doit pas être utilisé pendant une période prolongée, par exemple un mois ou plus, retirez les piles pour

éviter toute corrosion. Si le compartiment des piles est corrodé ou sale, nettoyez-le soigneusement et remplacez les piles.

Spécifications

Unité principale

Mode d'alimentation :	Pile AAA*3 & DC:5V
Plage de réglage de l'année :	2000~2099
Température intérieure Plage de mesure :	14°F à +122°F / -10°C à +50°C (l'affichage indique HH.H / LL.L si hors de cette plage)
Plage d'humidité intérieure :	1 % à 99 %.
Résolution de la température :	0,1°F / 0,1°C
Fréquence de transmission :	433MHz
Distance de transmission :	80 mètres (distance en visibilité directe sans obstruction)

Capteur extérieur

Plage de mesure extérieure : 40°F à +140°F / -40°C à +60°C
(l'affichage indique HH.H / LL.L si
hors de cette plage)

Plage d'humidité extérieure : 1 % à 99 %.

Paramètres par défaut

Format de l'heure	24 heures
Heure	0:00
Fuseau horaire	GMT +1
Calendrier	Date-mois
Température	°C
DST	On
RCC	ON
Alarme	OFF
Durée de l'alarme	0:00
Langue	Anglais



Italiano

Sommario

1. Cosa c'è nella scatola
2. Guida rapida all'installazione
3. Per impostare manualmente l'orologio
4. Funzione temperatura e umidità
5. Altre funzioni
6. Specifiche tecniche

Sensore di temperatura remoto

(Parte N. BA030023-RS)

Visita: www.MarathonWatch.com per ordinare una sostituzione!

Cosa c'è nella scatola

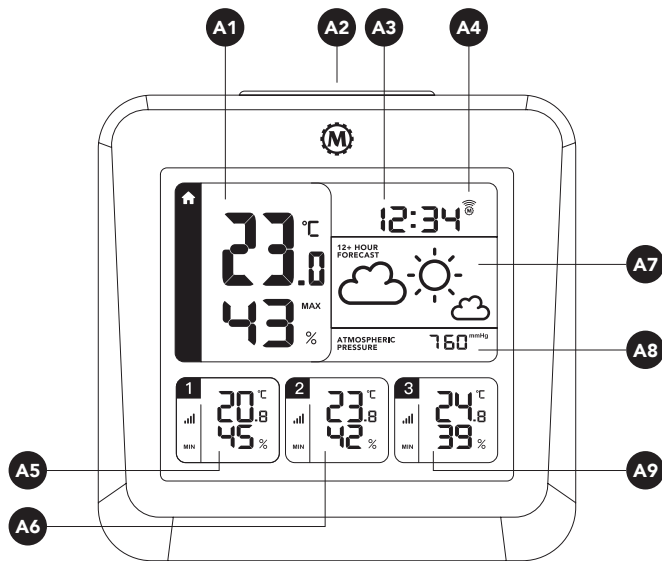

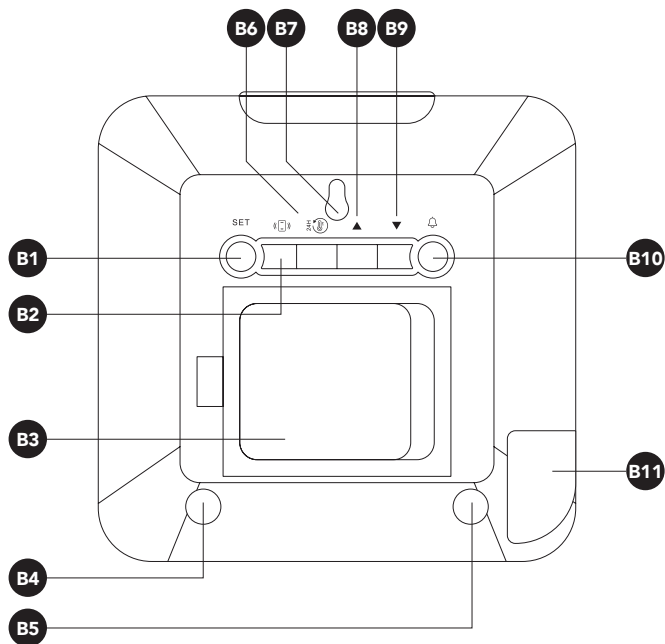

Vista frontale

- A1: Temperatura e umidità interna
- A2: Pulsante **SNOOZE/DIMMER**
- A3: Tempo
- A4: Icona segnale DCF
- A5: Sensore remoto 1 temperatura e umidità
- A6: Sensore remoto 2 temperatura e umidità
- A7: Previsioni del tempo
- A8: Pressione atmosferica
- A9: Sensore remoto 3 temperatura e umidità



Vista posteriore

- B1: Pulsante **SET**
- B2: Interruttore «»
- B3: Vano batteria
- B4: Fori del supporto
- B5: Fori del supporto
- B6: Pulsante 
- B7: Foro per montaggio a parete
- B8: Pulsante ▲
- B9: Pulsante ▼
- B10: Pulsante 
- B11: Alimentatore

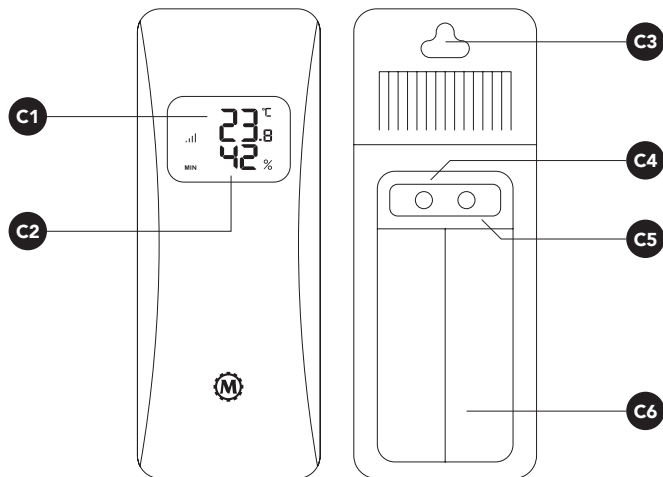

Sensore

- C1: Visualizzazione della temperatura
- C2: Visualizzazione dell'umidità
- C3: Foro per montaggio a parete
- C4: Pulsante °C/°F
- C5: Selettore di canale
- C6: Vano batteria

Grazie per aver acquistato questa stazione meteo con orario radiocontrollato da parete/orologio da tavolo con 3 sensori esterni wireless. Si prega di leggere attentamente questo manuale di istruzioni prima dell'uso per godere della migliore esperienza del prodotto.

Effetti dell'ambiente sulla ricezione dei segnali

La precisione dell'orario del tuo orologio radiocontrollato è garantita dalla ricezione più volte al giorno di un segnale orario (con tecnologia wireless). Come per tutti i dispositivi wireless, la capacità di ricezione può essere influenzata dalle seguenti circostanze:

Distanza eccessiva dalla fonte di trasmissione

Vicinanza a:

- Lunga distanza di trasmissione
- Montagne e valli vicine
- Alti edifici
- Ferrovia nelle vicinanze, cavo ad alta tensione, ecc.
- Autostrada nelle vicinanze, aeroporto, ecc.
- Cantiere nelle vicinanze
- All'interno di edifici in cemento
- Apparecchi elettrici nelle vicinanze
- Computer e TV nelle vicinanze
- All'interno di veicoli in movimento
- Strutture metalliche nelle vicinanze

Protezione ambientale: smaltimento di apparecchiature elettriche ed elettroniche

Non smaltire questo prodotto con i rifiuti domestici. Per un corretto trattamento, recupero e riciclaggio, si prega di portare questo prodotto al punto di raccolta appropriato. Se non sei sicuro di dove si trova, contatta l'autorità locale. Lo smaltimento improprio può essere dannoso per l'ambiente.

Caratteristiche

- Visualizzazione grafica a colori delle previsioni meteo
- Visualizzazione del valore della pressione atmosferica dell'aria, in mmHg, hPa/mB o inHg
- Memorizzazione dei valori max/min per temperatura e umidità interna/esterna
- Temperatura interna-esterna in gradi Celsius o Fahrenheit
- Orologio radiocontrollato
- Formato orario selezionabile di 24 o 12 ore
- Funzione di allarme e snooze
- Indicatore di batterie in esaurimento per unità principale e sensori esterni
- Tre sensori esterni wireless inclusi
- Da tavolo o da parete

Guida rapida all'installazione

Inizializzazione unità principale

1. Rimuovere la pellicola protettiva dallo schermo LCD nella parte anteriore dell'orologio.
2. Posizionare l'orologio a faccia in giù su una superficie piana e morbida.
3. Far scorrere e rimuovere il coperchio del vano batteria sul retro dell'unità.
4. Inserire 3 nuove batterie alcaline AAA (incluse) nel vano batterie osservando la polarità corretta "+" e "-".
5. Riposizionare il coperchio del vano batteria.
6. Collegare l'adattatore di alimentazione al jack CC e quindi alla presa a muro.
7. All'accensione, il display LCD visualizzerà tutte le informazioni per 3 secondi e la retroilluminazione si accenderà. L'unità emetterà quindi un segnale acustico, rileverà la temperatura e l'umidità interne e rileverà il valore della pressione dell'aria.

8. L'orologio entrerà quindi in modalità di ricezione RF per 7 minuti per ricevere dati dai sensori remoti. Dopo 7 minuti, entrerà nella modalità di ricezione RCC per cercare il segnale orario DCF.

Configurazione di sensori remoti per esterni

**I sensori hanno una  di colore diverso per riconoscere la zona corrispondente sull'unità principale.*

1. Far scorrere e rimuovere il coperchio del vano batteria sul retro dell'unità.
2. Inserire 2 batterie alcaline AA nuove (incluse) nel vano batterie osservando la polarità corretta "+" e "-".
3. Far scorrere il selettore di canale nella posizione corretta 1 (verde), 2 (rosso) o 3 (giallo).
4. Riposizionare il coperchio del vano batteria.

L'orologio riceverà un segnale dati dal sensore remoto entro 7 minuti. Posizionare il sensore in un'area asciutta e ombreggiata, lontano dal sole diretto o dalla pioggia. Le rilevazioni di temperatura-umidità interna ed esterna diventeranno più stabili e accurate in 30 minuti – 1 ora.

NOTA: se il prodotto riceve un segnale valido dai sensori, attiverà automaticamente la ricezione RF per 3 minuti. Se non ha ricevuto il segnale, visualizzerà "--.-", quindi attiverà la ricerca del segnale ogni ora fino a quando non ne riceve uno valido che consente di visualizzare le informazioni di temperatura e umidità.



Il sensore esterno ha un raggio di trasmissione di 60 metri in campo aperto (senza ostacoli). La portata di trasmissione effettiva varierà a seconda di ciò che si trova nel percorso del segnale. Ogni ostacolo (tetto, pareti, pavimenti, soffitti, alberi, ecc.) ridurrà significativamente la portata del segnale.

Ricezione del segnale orario DCF

Dopo che l'orologio riceve e visualizza le informazioni della temperatura-umidità esterna, inizierà a cercare il segnale orario DCF. L'orologio inizierà a cercare il segnale orario DCF con l'icona  lampeggiante. La prima ricerca del segnale orario durerà circa 7 minuti. Se il primo tentativo di ricerca del segnale fallisce, l'orologio cercherà automaticamente il segnale ogni 3 ore fino a quando non viene ricevuto correttamente. Entrerà quindi in modalità di ricezione automatica.

In modalità di ricezione automatica, l'orologio riceverà il segnale

ogni notte alle 1:00, alle 2:00 e alle 3:00. Se non riceve, riproverà alle 4:00 e alle 5:00. Durante la ricezione, non premere alcun pulsante per ottenere i migliori risultati. Se l'ora corretta non viene ricevuta entro il tempo specificato, interromperà automaticamente la ricezione. Una volta che l'orologio riceve il segnale, l'ora e il calendario verranno aggiornati e l'orologio sarà pronto per l'uso.



Ricerca del segnale		Sia l'icona "M" che le barre ad onda lampeggiano
Segnale ricevuto con successo		L'ora è impostata e sia l'icona "M" che le barre ad onda diventano statiche.
Impossibile ricevere il segnale		I simboli scompaiono e la funzione RCC viene disattivata.

NOTA: la ricezione del segnale è normalmente migliore di notte e quando il tempo è sereno. Il segnale radiocontrollato richiede generalmente alcune ore per la sincronizzazione; quindi, è importante impostare manualmente l'ora e la data dopo l'accensione dell'orologio.

È importante impostare l'orologio con il fuso orario e l'ora legale corretti (on / off) in base a dove si vive per ottenere l'ora corretta dopo una ricezione del segnale DCF di successo.



Per impostare manualmente l'orologio

Bottonone	Steps
SET	<ol style="list-style-type: none"> 1. Accedere alla funzione di configurazione manuale, tenere premuto il pulsante SET fino a quando le cifre delle ore lampeggiano. 2. Premere ▲ o ▼ per impostare l'ora. 3. Premere nuovamente SET, le cifre dei minuti lampeggeranno, premere ▲ o ▼ per impostare i minuti 4. Premere nuovamente il pulsante SET, le cifre dell'anno lampeggiano, utilizzare ▲ o ▼ per impostare l'anno 5. Premere nuovamente il pulsante SET, il mese-giorno/giorno-mese lampeggerà, premere ▲ o ▼ per impostare le preferenze di visualizzazione 6. Premere nuovamente SET e premere ▲ o ▼ per selezionare il mese 7. Premere nuovamente SET per impostare il giorno

Bottonone	Steps
SET	<p>utilizzando i pulsanti ▲ o ▼.</p> <ol style="list-style-type: none"> 8. Premere nuovamente SET per selezionare l'unità di visualizzazione della pressione dell'aria utilizzando i pulsanti ▲ o ▼. 9. Premere nuovamente SET per attivare o disattivare RCC utilizzando i pulsanti ▲ o ▼. 10. Premere nuovamente SET per selezionare il fuso orario utilizzando i pulsanti ▲ o ▼. <p>Durante questo processo, premendo una volta il pulsante SET si confermerà l'impostazione e si entrerà nella funzione successiva. Se il pulsante SET non viene premuto entro 20 secondi, l'impostazione verrà salvata e la modalità di configurazione manuale verrà chiusa.</p> <p>Tenendo premuto ▲ o ▼ si accelererà lo scorrimento.</p>
	<ol style="list-style-type: none"> 1. Tenere premuto il pulsante  fino a quando le cifre delle ore lampeggiano per impostare l'allarme.

Bottone	Steps
	<p>2. Premere ▲ o ▼ per impostare l'ora, quindi premere 🔔 per confermare e passare all'impostazione dei minuti.</p> <p>3. Premere ▲ o ▼ per impostare il minuto, quindi premere nuovamente 🔔 per confermare e uscire dalla modalità di impostazione dell'allarme.</p> <p>4. Premere il pulsante 🔔 in qualsiasi momento per isualizzare l'ora della sveglia.</p> <p>Se il pulsante 🔔 non viene premuto entro 20 secondi, l'impostazione verrà salvata e la modalità di allarme verrà chiusa.</p> <p>Tenendo premuto ▲ o ▼ si accelererà lo scorrimento.</p> <p>All'ora impostata, l'allarme suonerà per 2 minuti. Premendo il pulsante SNOOZE/DIMMER si entra nella funzione Snooze per 5 minuti quando suona la sveglia, il numero di snooze è illimitato, premere qualsiasi altro pulsante per interrompere l'allarme.</p>

Funzione temperatura e umidità

- Premere il pulsante  per controllare le registrazioni massime e minime di temperatura e umidità interne ed esterne; in modalità di visualizzazione, tenere premuto il pulsante  per cancellare i record storici. I valori attuali di temperatura e umidità verranno visualizzati dopo 15 secondi di inattività.
- La temperatura e l'umidità massima e minima interna ed esterna si aggiorneranno automaticamente alle 0:00 ogni giorno.
- Premere una volta il pulsante ▲ per cambiare l'unità di temperatura °C/°F.



Sereni

Parzialmente
Nuvoloso

Nuvoloso



Pioggia



Nevos

Altre funzioni

- Tieni premuto il pulsante «» per cancellare tutti i dati esterni e registrare nuovamente i sensori.
- In modalità di visualizzazione dell'ora, premere il pulsante ▲ tra l'impostazione di visualizzazione tra 12 e 24 ore.
- In modalità di visualizzazione dell'ora, tenere premuto il pulsante ▲ per accedere e uscire dalla modalità di ricezione del segnale RCC.
- In modalità di visualizzazione dell'ora, premere il pulsante **SNOOZE/DIMMER** per attivare la retroilluminazione, premere una seconda volta per aumentare la luminosità.
- In qualsiasi impostazione, premere il pulsante **SNOOZE/DIMMER** per salvare le impostazioni correnti e uscire.

Indicatore di batteria scarica

Se l'indicatore di batteria scarica  appare sul display meteo, è il momento di sostituire le batterie dell'unità principale. Un indicatore di batteria scarica apparirà anche per ogni sensore quando le batterie devono essere sostituite.

Risoluzione dei problemi

Se l'orologio non funziona correttamente, a causa di scariche elettrostatiche o altre interferenze, aprire il coperchio del vano batteria, estrarre le batterie e reinstallarle osservando la corretta polarità +/- . L'unità verrà ripristinata alle impostazioni di fabbrica predefinite e dovrà essere nuovamente configurata.

Prendersi cura del proprio prodotto

1. Posiziona l'unità su una superficie stabile, lontano da fonti di luce solare diretta o da calore o umidità eccessivi.
2. Proteggi i tuoi mobili quando posizioni l'unità su una finitura in legno naturale e laccato utilizzando un panno o un materiale protettivo tra la stazione meteo e i mobili.
3. Pulisci l'unità con un panno morbido inumidito solo con acqua e sapone neutro. Agenti più forti come benzina, creme abrasive o simili possono danneggiare la superficie dell'unità.
4. Non mescolare batterie vecchie e nuove. Non utilizzare insieme batterie alcaline, standard (carbonio-zinco) o ricaricabili (nichel-cadmio).
5. Se non utilizzi l'unità per un periodo prolungato, ad esempio un mese o più, rimuovi le batterie per evitare possibili corrosioni. Se il vano batterie dovesse corrodersi o sporcarsi, puliscilo accuratamente con un panno morbido.

Specifiche tecniche

Unità principale

Alimentazione:	3 batterie AAA e DC: 5V
Intervallo di impostazione dell'anno:	2000 ~ 2099
Range di rilevazione della temperatura interna:	da 14 °F a +122 °F / da -10 °C a +50 °C (il display mostra HH. H / LL.L se fuori da questo intervallo)
Intervallo di umidità interna:	da 1% a 99%
Risoluzione della temperatura:	0,1 °F / 0,1 °C
Frequenza di trasmissione:	433MHz
Distanza di trasmissione:	80 metri (distanza della linea di vista senza ostruzione)

Sensore esterno

Campo di misurazione esterno:	da -40 °C a +60 °C / da 40 °F a +60 °C (il display mostra HH. H / LL.L se fuori da questo intervallo)
Intervallo di umidità esterna:	da 1% a 99%

Impostazioni predefinite

Formato orario:	24 ore
Orario:	0:00
Fuso orario	GMT +1
Formato calendario	Data-Mese
Temperatura	°C
DST	On
RCC	ON
Allarme	OFF
Orario allarme	0:00
Lingua	Italiano

DE

Deutsch

Inhaltsübersicht

1. Lieferumfang der Box
2. Schnellinstallation
3. So stellen Sie die Uhr manuell ein
4. Temperatur- und Luftfeuchtheitsfunktion
5. Andere Funktionen
6. Technische Daten

Ferntempersensur

(Teil Nr. BA030023-RS)

Besuchen Sie: www.MarathonWatch.com, um einen Ersatz zu bestellen!

Lieferumfang der Box

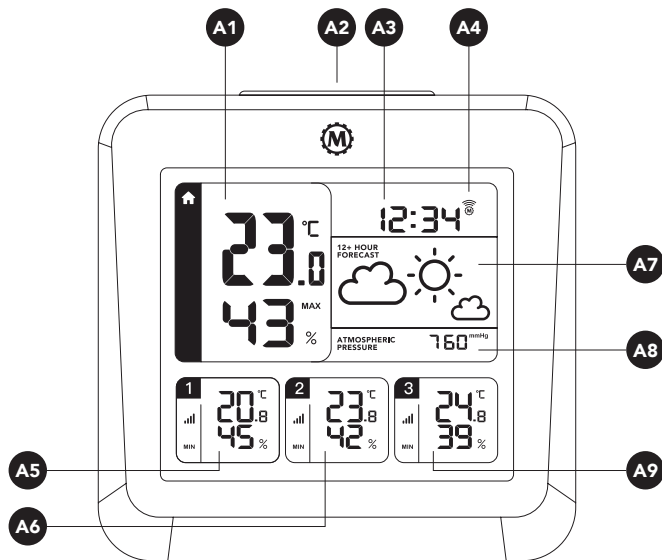

Vorderseite

- A1: Raumtemperatur und Luftfeuchtigkeit
- A2: **SNOOZE/DIMMER**-Taste
- A3: Uhrzeit
- A4: DCF-Signal-Symbol
- A5: Temperatur und Luftfeuchtigkeit von Fernsensor 1
- A6: Temperatur und Luftfeuchtigkeit des Fernbedienungssensors 2
- A7: Wettervorhersage
- A8: Atmosphärischer Druck
- A9: Temperatur und Luftfeuchtigkeit des Fernbedienungssensors 3

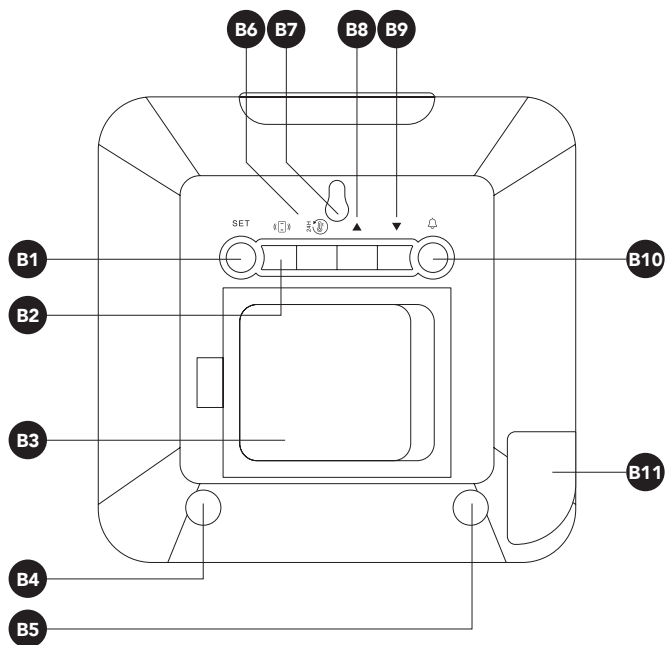

Rückseite

- B1: **SET**-Taste
- B2: «□»-Schalter
- B3: Batteriefach
- B4: Standfußlöcher
- B5: Standfußlöcher
- B6: ⏻-Taste
- B7: Loch für Wandmontage
- B8: ▲-Taste
- B9: ▼-Taste
- B10: 🔔-Taste
- B11: Netzadapter

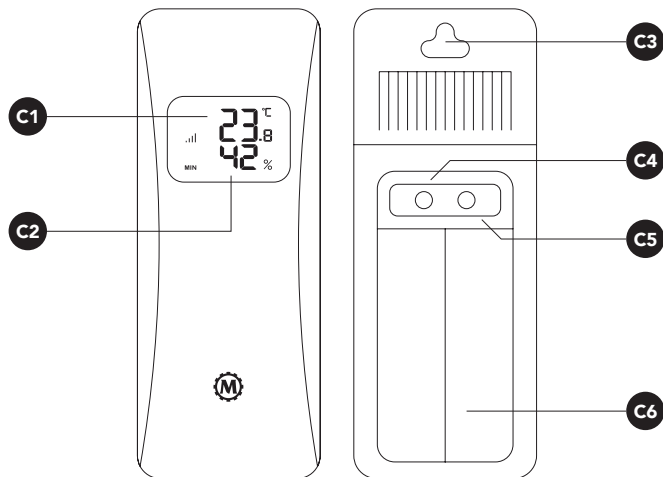

Sensor

- C1: Temperaturanzeige
- C2: Anzeige der Luftfeuchtigkeit
- C3: Loch für Wandmontage
- C4: °C/°F-Taste
- C5: Kanalwahlschalter
- C6: Batteriefach

Vielen Dank, dass Sie sich für diese funkgesteuerte Wand-/Tischuhr-Wetterstation mit 3 drahtlosen Außensensoren entschieden haben. Bitte lesen Sie diese Bedienungsanleitung vor dem Gebrauch, um das Produkt optimal nutzen zu können.

Umweltbedingte Einflüsse auf den Empfang

Ihre Funkuhr empfängt die genaue Zeit mit Hilfe der drahtlosen Technologie. Wie bei allen drahtlosen Geräten kann die Empfangsfähigkeit durch die folgenden Umstände beeinträchtigt werden, ohne darauf beschränkt zu sein:

- Lange Sendeentfernung
- Nahegelegene Berge und Täler
- Hohe Gebäude
- Eisenbahn, Hochspannungsleitungen usw in der Nähe
- In der Nähe von Autobahnen, Flughäfen usw.
- In der Nähe einer Baustelle
- Innerhalb von Betongebäuden
- In der Nähe von Elektrogeräten
- In der Nähe von Computern und Fernsehern
- In fahrenden Fahrzeugen
- In der Nähe von Metallstrukturen

Umweltschutz: Entsorgung von Elektro- und Elektronikgeräten

Dieses Produkt darf nicht mit dem Hausmüll entsorgt werden. Für eine ordnungsgemäße Behandlung, Rückgewinnung und Wiederverwertung bringen Sie dieses Produkt bitte zu einer entsprechenden Sammelstelle. Wenn Sie sich nicht sicher sind, wo sich diese befindet, wenden Sie sich an Ihre Gemeindeverwaltung. Eine unsachgemäße Entsorgung kann die Umwelt schädigen.

Funktionen

- Farbgrafische Wettervorhersageanzeige
- Anzeige des atmosphärischen Luftdrucks in mmHg, hPa/mB, oder inHg
- Funkgesteuerte Uhr
- Max/Min-Aufzeichnungen für Innen-/Außentemperatur und Luftfeuchtigkeit
- Innen-/Außentemperatur und relative Luftfeuchtigkeit in Celsius oder Fahrenheit
- Wählbares 24- oder 12-Stunden-Zeitformat
- Alarm- und Schlummerfunktion
- Anzeige für niedrigen Batteriestand für Hauptgerät und Außensensoren
- Alarm bei niedrigem Batteriestand
- Drei drahtlose Außensensoren im Lieferumfang enthalten
- Wandhängend oder freistehend

Schnellinstallation

Installation der Haupteinheit

1. Entfernen Sie die Schutzfolie vom LCD-Bildschirm auf der Vorderseite der Uhr.
2. Legen Sie Ihre Uhr mit der Vorderseite nach unten auf eine flache und weiche Oberfläche.
3. Schieben Sie die Batterieabdeckung auf der Rückseite Ihres Geräts auf und nehmen Sie sie ab.
4. Legen Sie 3 neue AAA-Alkalibatterien (im Lieferumfang enthalten) in das Batteriefach ein und achten Sie dabei auf die richtige "+"- und "-"-Polarität.
5. Schieben Sie den Batteriefachdeckel auf und bringen Sie ihn wieder an.
6. Schließen Sie den Netzadapter an die Gleichstrombuchse und dann an eine Steckdose an.
7. Beim Einschalten wird das LCD-Display 3 Sekunden lang angezeigt, und die Hintergrundbeleuchtung leuchtet auf. Das

Gerät gibt dann einen Signalton ab, erkennt die Raumtemperatur und die Luftfeuchtigkeit und ermittelt den Luftdruckwert.

8. Die Uhr wechselt dann für 7 Minuten in den RF-Empfangsmodus, um Daten von den Fernsensoren zu empfangen. Nach 7 Minuten wechselt sie in den RCC-Empfangsmodus, um nach dem DCF-Zeitsignal zu suchen.

Einrichten der Fernbedienungsensoren im Freien

**Die Sensoren haben ein farbcodiertes , das der entsprechenden Zone auf dem Hauptgerät entspricht.*

1. Schieben Sie den Batteriefachdeckel auf der Rückseite des Geräts auf und nehmen Sie ihn ab.
2. Legen Sie 2 neue AA-Alkalibatterien (im Lieferumfang enthalten) in das Batteriefach ein und achten Sie dabei auf die richtige "+"- und "-"-Polarität.
3. Schieben Sie den Kanalwahlschalter auf die richtige Position 1 (Grün), 2 (Rot) oder 3 (Gelb).
4. Bringen Sie die Batterieabdeckung wieder an.

Ihre Uhr wird innerhalb von 7 Minuten ein Datensignal vom Fernsensor empfangen. Platzieren Sie den Sensor an einem

trockenen und schattigen Ort, der nicht der direkten Sonne oder dem Regen ausgesetzt ist. Die Innen- und Außentemperatur-/Luftfeuchtigkeitsmesswerte werden im Laufe von 30 Minuten bis 1 Stunde stabiler und genauer.

Hinweis: Wenn die registrierte ID innerhalb von 1 Stunde ein gültiges Signal mit der gleichen ID empfängt, schaltet sie automatisch den RF-Langempfang für 3 Minuten ein. Wenn er das Signal nicht empfangen hat, zeigt er "--.-" an und schaltet dann alle 1 Stunde den langen Empfang ein, bis er ein gültiges ID-Signal empfängt und die Temperatur- und Luftfeuchtigkeitsanzeige wiederherstellt.



Ihr Außensensor hat einen Sendebereich von 60 Metern im Freien ohne Hindernisse. Der tatsächliche Sendebereich hängt davon ab, was sich im Signalweg befindet. Jedes Hindernis (Dach, Wände, Böden, Decken, dicke Bäume usw.) verringert die Signalreichweite erheblich.

DCF-Zeitsignalempfang

Nachdem die Uhr die Außentemperatur-Luftfeuchtigkeitswerte empfangen und angezeigt hat, beginnt sie mit der Suche nach dem DCF-Zeitsignal. Die Uhr beginnt mit der Suche nach dem

DCF-Zeitsignal, wobei das Symbol  blinkt. Der erste Empfang dauert etwa 7 Minuten. Wenn der erste Versuch der Signalsuche fehlschlägt, sucht die Uhr automatisch alle 3 Stunden erneut nach dem Signal, bis es erfolgreich empfangen wird. Danach geht sie in den automatischen Empfangsmodus über.

Im automatischen Empfangsmodus empfängt die Uhr jede Nacht um 1:00 Uhr, 2:00 Uhr und 3:00 Uhr Signalwellen. Wenn kein Empfang möglich ist, versucht sie es um 4:00 Uhr und 5:00 Uhr erneut. Drücken Sie während des Empfangs keine Tasten, um ein optimales Ergebnis zu erzielen. Wenn die korrekte Uhrzeit nicht innerhalb der angegebenen Zeit empfangen wird, wird der Empfang automatisch beendet. Sobald die Uhr das Signal empfängt, werden die Uhrzeit und der Kalender aktualisiert, und die Uhr ist einsatzbereit.

Suche nach einem Signal		Sowohl das "M"-Symbol als auch die Wellenbalken blinken
Das Signal wurde erfolgreich empfangen		Die Zeit ist eingestellt und sowohl das "M"-Symbol als auch die Wellenbalken werden statisch.
Kein Empfang des Signals		Die Symbole werden ausgeblendet und die RCC-Funktion wird beendet.





Hinweis: Der Signalempfang ist normalerweise nachts und bei klarem Wetter besser. Das funkgesteuerte Signal braucht im Allgemeinen einige Stunden, um sich zu synchronisieren, daher ist es wichtig, die Uhrzeit und das Datum nach dem Einschalten der Uhr manuell einzustellen.



Es ist wichtig, die Uhr mit der richtigen Zeitzone und der Sommerzeit (ein/aus) entsprechend Ihrem Wohnort einzustellen, um nach erfolgreichem DCF-Signalempfang die richtige Uhrzeit zu erhalten.

So stellen Sie die Uhr manuell ein



Taste	Schritte
SET	<ol style="list-style-type: none"> Um die manuelle Einstellungsfunktion aufzurufen, halten Sie die SET-Taste gedrückt, bis die Stundenziffern blinken. Drücken Sie ▲ oder ▼, um die Stunde einzustellen.

Taste	Schritte
SET	<ol style="list-style-type: none"> Drücken Sie erneut SET, die Minutenziffern blinken, drücken Sie ▲ oder ▼, um die Minuten einzustellen. Drücken Sie die SET-Taste erneut, die Jahresziffern blinken, drücken Sie ▲ oder ▼, um das Jahr einzustellen Drücken Sie erneut die SET-Taste, die Ziffern für Monat-Tag/Tag-Monat blinken, drücken Sie ▲ oder ▼, um die gewünschte Anzeige einzustellen Drücken Sie erneut die SET-Taste und drücken Sie ▲ oder ▼, um den Monat einzustellen Drücken Sie erneut SET, um den Tag mit den Tasten ▲ oder ▼ einzustellen. Drücken Sie erneut SET, um die Luftdruckeinheit auszuwählen mit den Tasten ▲ oder ▼ Drücken Sie erneut SET, um RCC mit den Tasten ▲ oder ▼ ein- oder auszuschalten. Drücken Sie noch einmal auf SET, um die Zeitzone mit den Tasten ▲ oder ▼

Taste	Schritte
SET	<p>Wenn Sie während dieses Vorgangs einmal die SET-Taste drücken, wird die Einstellung bestätigt und die nächste Funktion aufgerufen. Wenn die SET-Taste nicht innerhalb von 20 Sekunden gedrückt wird, wird die Einstellung gespeichert und der manuelle Einstellungsmodus wird verlassen.</p> <p>Wenn Sie ▲ oder ▼ gedrückt halten, wird der Bildlauf beschleunigt.</p>
	<ol style="list-style-type: none"> Halten Sie die -Taste gedrückt, bis die Stundenziffern blinken, um den Alarm einzustellen. Drücken Sie ▲ oder ▼, um die Stunde einzustellen, und drücken Sie dann , um zu bestätigen und zur Minuteneinstellung zu gelangen. Drücken Sie ▲ oder ▼, um die Minute einzustellen, und drücken Sie dann erneut , um zu bestätigen und den Weckeinstellungsmodus zu verlassen. Drücken Sie jederzeit die -Taste, um die Weckzeit anzuzeigen.

Taste	Schritte
	<p>Wenn die -Taste nicht innerhalb von 20 Sekunden gedrückt wird, wird die Einstellung gespeichert und der Alarmmodus verlassen.</p> <p>Wenn Sie ▲ oder ▼ gedrückt halten, wird der Bildlauf beschleunigt.</p> <p>Zur eingestellten Zeit ertönt der Alarm für 2 Minuten. Durch Drücken der SNOOZE/DIMMER-Taste wird die Schlummerfunktion für 5 Minuten aktiviert, während der Wecker ertönt; die Anzahl der Schlummerphasen ist unbegrenzt; durch Drücken einer anderen Taste wird der Wecker gestoppt.</p>

Temperatur- und Luftfeuchtigkeitsfunktion

- Drücken Sie die -Taste, um die Maximal- und Minimalwerte der Innen- und Außentemperatur und der Luftfeuchtigkeit zu überprüfen; halten Sie im Ansichtsmodus die -Taste gedrückt, um die historischen Aufzeichnungen zu löschen. Die aktuellen Temperatur- und Luftfeuchtigkeitswerte werden nach 15 Sekunden ohne Bedienung angezeigt.
- Die Höchst- und Tiefstwerte der Innen- und Außentemperatur und der Luftfeuchtigkeit werden täglich um 0:00 Uhr automatisch gelöscht.
- Drücken Sie die -Taste einmal, um die Temperatureinheit °C/°F umzuschalten.



Sonnig



Teilweise sonnig



Bewölkt





Regnerisch



Schneebedeckt

Andere Funktionen

- Drücken und halten Sie die -Taste, um alle Außendaten zu löschen und Ihre Sensoren neu zu registrieren.
- Drücken Sie im normalen Zeitanzeigemodus die -Taste, um zwischen der 12- und 24-Stunden-Ansicht zu wechseln.

- Halten Sie im normalen Zeitanzeigemodus die ▲-Taste gedrückt, um den RCC-Signalempfangsmodus aufzurufen und zu verlassen.
- Drücken Sie im normalen Zeitanzeigemodus die **SNOOZE/DIMMER**-Taste, um die Hintergrundbeleuchtung einzuschalten, drücken Sie sie ein zweites Mal, um die Helligkeit zu erhöhen.
- Drücken Sie in jeder Einstellung die **SNOOZE/DIMMER**-Taste, um die aktuellen Einstellungen zu speichern und zu beenden.

Anzeige für niedrigen Batteriestand

Wenn das  für schwache Batterien in der Wetteranzeige erscheint, ist es an der Zeit, das Gerät durch neue Batterien zu ersetzen. Eine Anzeige für schwache Batterien erscheint auch für jeden Sensor, wenn die Batterien ersetzt werden müssen.

Problembeseitigung

Wenn Ihre Uhr nicht richtig funktioniert, was durch elektrostatische Entladung oder andere Störungen verursacht werden kann, öffnen Sie den Batteriefachdeckel, nehmen Sie die Batterien heraus und setzen Sie sie unter Beachtung der richtigen Polarität wieder ein. Ihr Gerät wird auf die Werkseinstellungen zurückgesetzt und muss neu eingestellt werden.

Pflege des Geräts

1. Stellen Sie Ihr Gerät auf eine stabile Oberfläche, fern von direkter Sonneneinstrahlung, übermäßiger Hitze oder Feuchtigkeit.
2. Schützen Sie Ihre Möbel, wenn Sie das Gerät auf Naturholz und lackierten Oberflächen aufstellen, indem Sie ein Tuch oder Schutzmaterial zwischen dem Gerät und den Möbeln verwenden.
3. Reinigen Sie Ihr Gerät mit einem weichen, nur mit milder Seife und Wasser angefeuchteten Tuch. Stärkere Mittel wie Benzin, Verdünnungsmittel oder ähnliche Stoffe können die Oberfläche des Geräts beschädigen.
4. Mischen Sie nicht alte und neue Batterien. Mischen Sie keine Alkali-, Standard- (Kohle-Zink-) oder wiederaufladbare (Nickel-Cadmium-) Batterien.
5. Wenn das Gerät über einen längeren Zeitraum, z. B. einen Monat oder länger, nicht benutzt wird, nehmen Sie die Batterien heraus, um mögliche Korrosion zu vermeiden. Sollte das Batteriefach korrodiert oder verschmutzt sein, reinigen Sie das Fach gründlich und tauschen Sie die Batterien aus.

Technische Daten

Haupteinheit

Stromversorgungsmodus:	Batterie AAA*3 & DC:5V
Jahr Einstellbereich:	2000~2099
Raumtemperatur Messbereich:	14°F bis +122°F / -10°C bis +50°C (Display zeigt HH.H / LL.L an, wenn außerhalb dieses Bereichs)
Innenraum- Luftfeuchtigkeitsbereich:	1% bis 99%
Auflösung der Temperatur:	0,1°F / 0,1°C
Übertragungsfrequenz:	433MHz
Übertragungreichweite:	80 Meter (Sichtverbindung ohne Hindernisse)

Außensensor

Außen-Messbereich:	40°F bis +140°F / -40°C bis +60°C (Display zeigt HH.H / LL.L an, wenn dieser Bereich überschritten wird)
--------------------	---

Bereich der Außenluftfeuchtigkeit:	1% bis 99%
---------------------------------------	------------

Standardeinstellungen

Zeitformat	24 Stunden
Uhrzeit	0:00
Zeitzone	GMT +1
Kalender	Datum-Monat
Temperatur	°C
DST	Ein
RCC	EIN
Alarm	AUS
Weckzeit	0:00
Sprache	Englisch

ES

Español

Tabla de contenidos

1. Contenido de la caja
2. Guía de Configuración Rápida
3. Configurar el reloj manualmente
4. Función de temperatura y humedad
5. Otras funciones
6. Especificaciones

Sensor de temperatura remoto

(Nro. de parte BA030023-RS)

Visite: www.MarathonWatch.com para solicitar un reemplazo.

Contenido de la caja

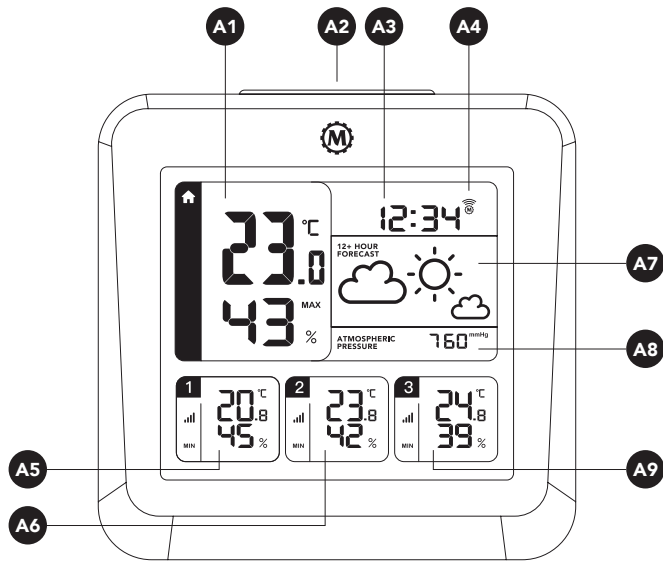

Frente

- A1: Temperatura y humedad interior
- A2: Botón **SNOOZE/DIMMER**
- A3: Hora
- A4: Icono de señal DCF
- A5: Temperatura y humedad de sensor remoto 1
- A6: Temperatura y humedad de sensor remoto 2
- A7: Pronóstico del tiempo
- A8: Presión atmosférica
- A9: Temperatura y humedad de sensor remoto 3

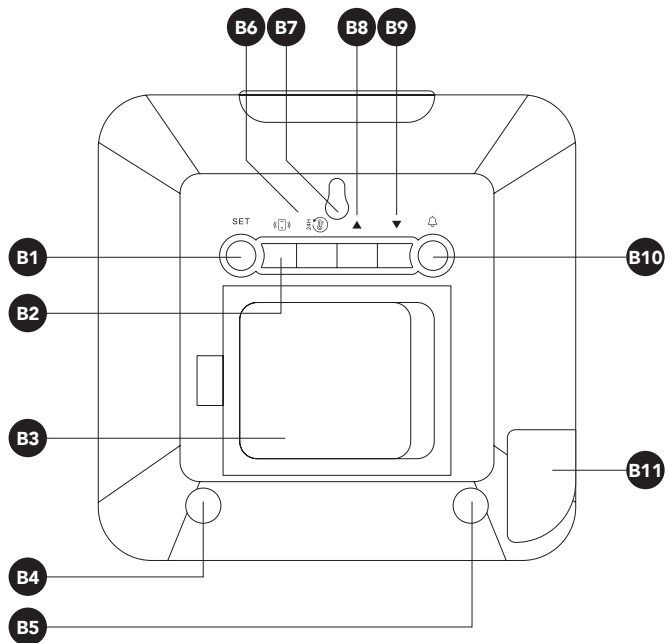

Parte trasera

- B1: Botón **SET**
- B2: Interruptor (☐)
- B3: Compartimento de la batería
- B4: Orificios de soporte
- B5: Orificios de soporte
- B6: Botón 24H (🌡️)
- B7: Orificio de montaje en pared
- B8: Botón ▲
- B9: Botón ▼
- B10: Botón 🔔
- B11: Adaptador de corriente

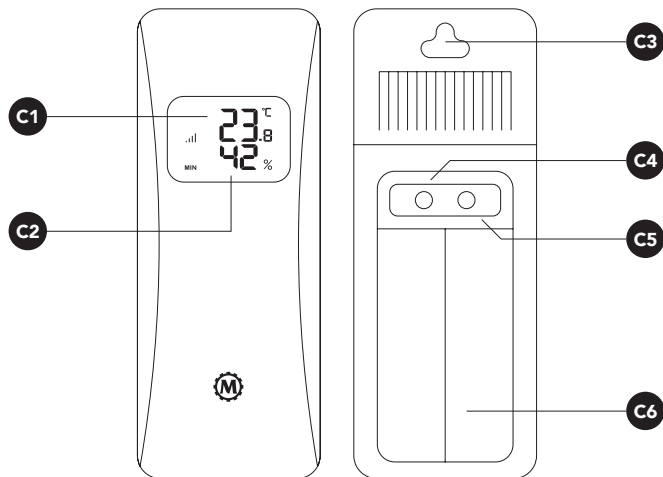

Sensor

- C1: Pantalla de temperatura
- C2: Pantalla de humedad
- C3: Orificio de montaje en pared
- C4: Botón °C/°F
- C5: Selector de canales
- C6: Compartimento de la batería

Gracias por comprar esta estación meteorológica con reloj de pared/escritorio radiocontrolado con 3 sensores exteriores inalámbricos. Lee este manual de instrucciones antes de usarlo para disfrutar de la mejor experiencia con el producto.

Recepción por Efecto Ambiental

Tu reloj radiocontrolado obtiene la hora exacta con tecnología inalámbrica. Al igual que con todos los dispositivos inalámbricos, la capacidad de recepción puede verse afectada, entre otras, por las siguientes circunstancias:

- Larga distancia de transmisión
- Montañas y valles cercanos
- Edificios altos
- Ferrocarril cercano, cable de alta tensión, etc.
- Autopista cercana, aeropuerto, etc.
- Construcción cercana
- Dentro de edificios de concreto
- Electrodomésticos cercanos
- Computadoras y televisores cercanos
- Dentro de vehículos en movimiento
- Estructuras metálicas cercanas

Protección del Medio Ambiente: Eliminación de Equipos Eléctricos y Electrónicos

No deseches este producto con la basura del hogar. Para un

tratamiento, recuperación y reciclaje adecuados, lleve este producto al punto de recolección adecuado. Si no estás seguro de dónde se encuentra, comunícate con la autoridad local. La eliminación inadecuada puede ser perjudicial para el medio ambiente.

Características

- Pantalla gráfica de pronóstico del tiempo a color
- Visualización del valor de la presión atmosférica del aire, en mmHg, hPa/mB o inHg
- Reloj radiocontrolado
- Registros máx./mín. de temperatura y humedad interior/exterior
- Temperatura interior-exterior y humedad relativa en Celsius o Fahrenheit
- Formato de hora seleccionable 24 o 12 horas
- Función de alarma y posponer
- Indicador de bajo consumo para la unidad principal y los sensores exteriores
- Alarma de batería baja
- Tres sensores exteriores inalámbricos incluidos
- Colgar en pared o asentado

Guía de Configuración Rápida

Configuración de la unidad principal

1. Retira la película protectora de la pantalla LCD en la parte delantera del reloj.
2. Coloca tu reloj boca abajo sobre una superficie plana y suave.
3. Desliza y retira la tapa de la batería en la parte posterior de su unidad.
4. Inserta 3 pilas alcalinas AAA nuevas (incluidas) en el compartimento de las pilas observando la polaridad correcta "+" y "-".
5. Desliza y vuelve a colocar la tapa de la batería.
6. Conecta el adaptador de corriente al conector DC y luego al tomacorriente de pared.
7. Al encender, la pantalla LCD se encenderá durante 3 segundos y la luz de fondo se encenderá. Luego, la unidad emitirá un pitido, detectará la temperatura y la humedad interior y detectará el valor de la presión del aire.
8. El reloj entrará en el modo de recepción RF durante 7 minutos para recibir datos de los sensores remotos. Después de 7 minutos, ingresará al modo de recepción RCC para buscar la señal horaria DCF.

Configuración de Sensores Remotos Exteriores

*Los sensores tienen un  codificado por color para que coincida con tu zona correspondiente en la unidad principal.

1. Desliza y retira la tapa de la batería en la parte posterior de la unidad.
2. Inserta 2 baterías alcalinas AA nuevas (incluidas) en el compartimento de las pilas respetando la polaridad correcta "+" y "-".
3. Desliza el selector de canales a su posición correcta 1 (Verde), 2 (Rojo) o 3 (Amarillo).
4. Vuelve a colocar la tapa de la batería.

Tu reloj recibirá una señal de datos del sensor remoto dentro de 7 minutos. Coloca tu sensor en un área seca y sombreada lejos del sol directo o la lluvia. Las lecturas de temperatura y humedad interior y exterior se volverán más estables y precisas dentro de 30 minutos a 1 hora.

NOTA: Si la ID registrada recibe una señal válida con la misma identificación dentro de 1 hora, se activará automáticamente la recepción larga RF durante 3 minutos. Si no ha recibido la señal,

se mostrará "--.-", y luego encenderá la recepción larga cada 1 hora hasta que reciba una señal ID válida y restaure la pantalla de temperatura y humedad.

Tu sensor exterior tiene un rango de transmisión al aire libre de 60 metros sin obstrucciones. El rango de transmisión real variará según lo que se encuentre en el trayecto de la señal. Cada obstrucción (techo, paredes, pisos, techos, árboles gruesos, etc.) reducirá significativamente el alcance de la señal.



Recepción de señal horaria DCF

Después de que el reloj reciba y muestre la lectura de temperatura y humedad exterior, comenzará a buscar la señal horaria DCF. El reloj comenzará a buscar la señal horaria DCF con el icono  parpadeando. La primera recepción tendrá una duración de alrededor de 7 minutos. Si falla el primer intento de búsqueda de señal, el reloj volverá a buscar automáticamente la señal cada 3 horas hasta que se reciba con éxito. A continuación, entrará en el modo de recepción automática.

En modo de recepción automática, el reloj recibirá ondas de señal todas las noches a la 1:00 am, 2:00 am y 3:00 am. Si no hay recepción, se volverá a intentar a las 4:00 am y 5:00 am. Durante

la recepción, no presiones ningún botón para obtener los mejores resultados. Si no se recibes la hora correcta dentro del tiempo especificado, dejará de recibir automáticamente.

Una vez que el reloj reciba la señal, la hora y el calendario se actualizarán y tu reloj estará listo para usar.



Buscando señal		Tanto el ícono "M" como las barras de ondas parpadean
Señal recibida con éxito		Se establece el tiempo y tanto el ícono "M" como las barras de ondas se vuelven estáticos.
No se recibe la señal		Desaparecen los símbolos y se sale de la función RCC.





NOTA: la recepción de la señal normalmente es mejor por la noche y cuando el clima está despejado. La señal de radiocontrol generalmente tarda algunas horas en sincronizarse, por lo que es importante configurar manualmente la hora y la fecha después de encender el reloj.

Es importante configurar el reloj con la zona horaria correcta y DST (activar/desactivar) de acuerdo con el lugar donde vives para obtener la hora correcta después de una recepción exitosa de la señal DCF.



Configurar el reloj manualmente

Botón	Pasos
SET	<ol style="list-style-type: none"> 1. Para ingresar a la función de configuración manual, mantén presionado el botón SET hasta que parpadeen los dígitos de la hora. 2. Presiona ▲ o ▼ para configurar la hora. 3. Presiona SET nuevamente, los dígitos de los minutos parpadearán, presiona ▲ o ▼ para configurar los minutos 4. Presione el botón SET nuevamente, los dígitos del año parpadearán, ▲ o ▼ para configurar el año 5. Presiona el botón SET una vez más, el Mes-Día/Día-Mes parpadeará, presiona ▲ o ▼ para configurar tu preferencia de visualización 6. Presiona SET nuevamente y presione ▲ o ▼ para seleccionar el Mes 7. Presiona SET nuevamente para configurar el Día usando los botones ▲ o ▼ .

Botón	Pasos
SET	<ol style="list-style-type: none"> 8. Presione SET nuevamente para seleccionar la unidad de presión de aire usando los botones ▲ o ▼. 9. Presiona SET nuevamente para encender o apagar RCC usando los botones ▲ o ▼. 10. Presiona SET una vez más para seleccionar la zona horaria usando los botones ▲ o ▼. <p>Durante este proceso, al presionar una vez el botón SET se confirmará la configuración y se ingresará a la siguiente función. Si no se presiona el botón SET en 20 segundos, la configuración se guardará y se saldrá del modo de configuración manual.</p> <p>Si mantiene presionado ▲ o ▼, se acelerará el desplazamiento.</p>
	<ol style="list-style-type: none"> 1. Mantén presionado el botón  hasta que los dígitos de la hora parpadeen para configurar la alarma.

Botón	Pasos
	<ol style="list-style-type: none"> Presione ▲ o ▼ para configurar la hora, luego presione  para confirmar y pasar a la configuración de minutos. Presione ▲ o ▼ para configurar los minutos, luego presione  nuevamente para confirmar y salir del modo de configuración de alarma. Presione el botón  en cualquier momento para ver la hora de la alarma. <p>Si no se presiona el botón  en 20 segundos, la configuración se guardará y se saldrá del modo de alarma.</p> <p>Mantener presionado ▲ o ▼ acelerará el desplazamiento.</p> <p>A la hora establecida, la alarma sonará durante 2 minutos. Al presionar el botón SNOOZE/DIMMER se ingresará a la función Posponer durante 5 minutos, el número es ilimitado, presione cualquier otro botón para detener la alarma.</p>

Función de temperatura y humedad

- Presiona el botón  para verificar los registros máximos y mínimos de temperatura y humedad interior y exterior; en el modo de vista, mantén presionado el botón  para borrar los registros históricos. Los valores actuales de temperatura y humedad se mostrarán después de 15 segundos sin operación.
- La temperatura y la humedad interior y exterior máximas y mínimas se borrarán automáticamente a las 0:00 todos los días.
- Presione una vez el botón ▲ para cambiar la unidad de temperatura °C/°F.



Soleado

Parcialmente
Soleado

Nublado



Lluvioso



Nevada

Otras funciones

- Mantén presionado el botón «» para borrar todos los datos exteriores y volver a registrar tus sensores.
- En el modo de visualización de la hora normal, presiona el botón ▲ para cambiar entre la configuración de vista de 12 y 24 horas.
- En el modo de visualización de la hora normal, mantén presionado el botón ▲ para ingresar y salir del modo de recepción de la señal RCC.
- En el modo de visualización de la hora normal, presiona el botón **SNOOZE/DIMMER** para encender la luz de fondo, presiona una segunda vez para aumentar el brillo.
- En cualquier configuración, presiona el botón **SNOOZE/DIMMER** para guardar la configuración actual y salir.

Indicador de batería baja

Si el indicador  de batería baja aparece en la pantalla meteorológica, es momento de reemplazar la unidad con baterías nuevas. También aparecerá un indicador de batería baja para cada sensor cuando sea necesario reemplazar las baterías.

Solución de problemas

Si tu reloj no funciona correctamente, que puede deberse a una descarga electrostática u otra interferencia, abre la tapa de las baterías, extrae las pilas y vuelve a instalarlas respetando la polaridad +/- . Tu unidad se restablecerá a la configuración predeterminada de fábrica y deberá configurarse nuevamente.

Cuidado de tu producto

1. Coloca tu unidad sobre una superficie estable, lejos de fuentes de luz solar directa o calor o humedad excesivos.
2. Protege tus muebles cuando coloques tu unidad sobre madera natural y acabado lacado utilizando un paño o material protector entre éste y el mueble.
3. Limpia tu unidad con un paño suave humedecido únicamente con agua y jabón suave. Agentes más fuertes como la bencina, diluyentes o materiales similares pueden dañar la superficie de la unidad.
4. No mezcles baterías viejas y nuevas. No mezcles baterías alcalinas, estándar (carbono-zinc) o recargables (níquel-cadmio).
5. Si no se va a utilizar la unidad durante un período prolongado, como un mes o más, retira las baterías para evitar una posible corrosión. Si el compartimiento de las baterías se corroe o se ensucia, límpialo a fondo y reemplaza las baterías.

Especificaciones

Unidad principal

Modo de fuente de alimentación:	Batería AAA*3 y DC:5V
Rango de ajuste de año:	2000~2099
Rango de medición	
Temperatura interior:	14°F a +122°F / -10°C a +50°C (la pantalla muestra HH.H / LL.L si está fuera de este rango)
Rango de humedad interior:	1% a 99%
Resolución de temperatura:	0.1°F / 0.1°C
Frecuencia de transmisión:	433MHz
Distancia de transmisión:	80 metros (distancia de línea de visión sin obstrucciones)

Sensor exterior

Rango de medición exterior:	40°F a +140°F / -40°C a +60°C (la pantalla muestra HH.H / LL.L si está fuera de este rango)
Rango de humedad exterior:	1% a 99%

Configuración por defecto

Formato de hora	24 horas
Hora	0:00
Zona horaria	GMT +1
Calendario	Fecha-Mes
Temperatura	°C
DST	Encendido
RCC	Encendido
Alarma	Apagada
Hora de alarma	0:00
Idioma	Inglés

NL

Nederlandse

Inhoudsopgave

1. Wat zit er in de doos
2. Snelle installatiegids
3. De klok handmatig instellen
4. Temperatuur- en vochtigheidsfunctie
5. Andere functies
6. Specificaties

Temperatuursensor op afstand

(Onderdeelnr. BA030023-RS)

Bezoek: www.MarathonWatch.com om een vervanging te bestellen!

Wat zit er in de doos

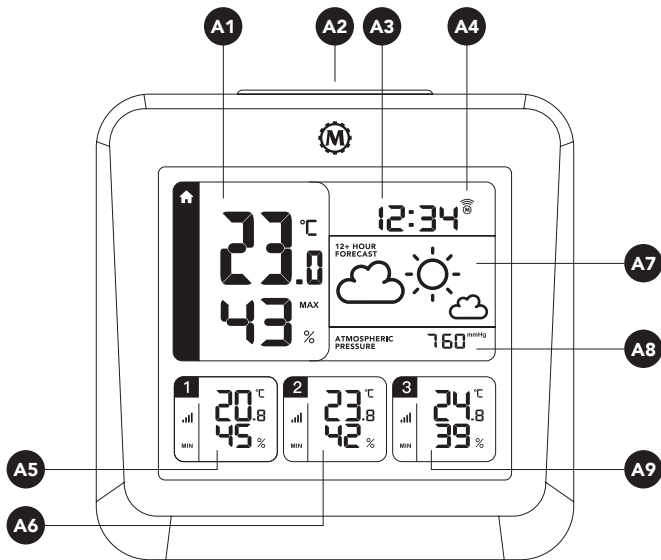

Voorzijde

- A1: Binnentemperatuur en -vochtigheid
- A2: **SNOOZE/DIMMER**-knop
- A3: Tijd
- A4: DCF-sigtaalpictogram
- A5: Afstandssensor 1 temperatuur en vochtigheid
- A6: Afstandssensor 2 temperatuur en vochtigheid
- A7: Weersvoorspelling
- A8: Atmosferische druk
- A9: Afstandssensor 3 temperatuur en vochtigheid

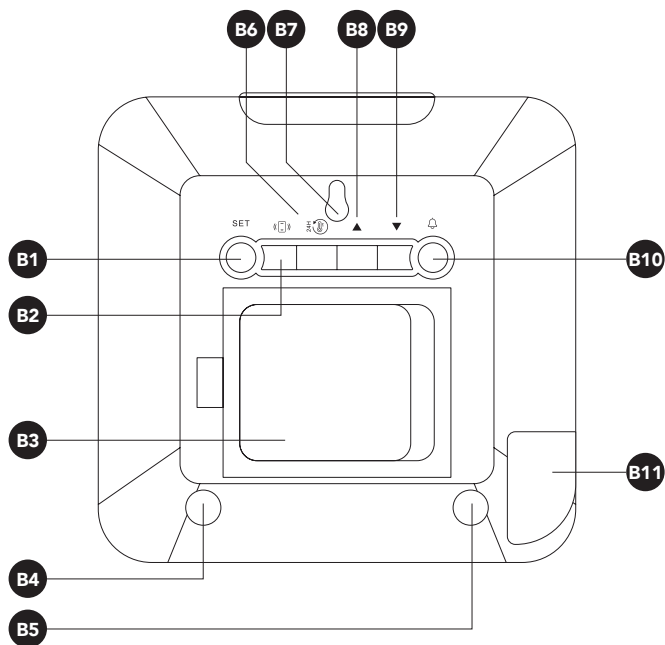

Achterzijde

- B1: **SET**-knop
- B2: «□»-schakelaar
- B3: Batterijvak
- B4: Stand gaten
- B5: Stand gaten
- B6: □-knop
- B7: Gat voor muurbevestiging
- B8: ▲-knop
- B9: ▼-knop
- B10: 🔔-knop
- B11: Voedingsadapter

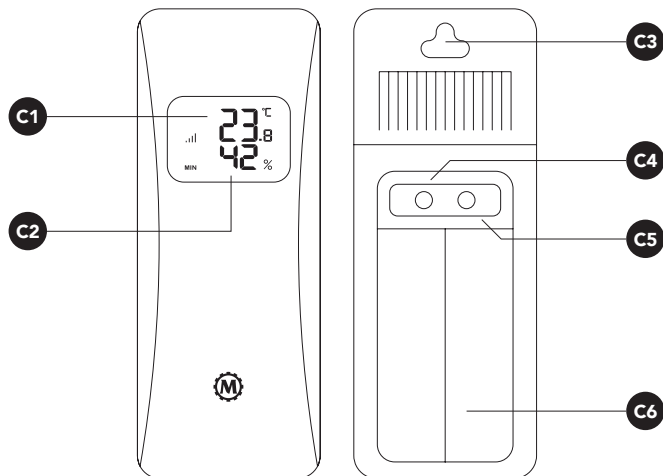

Sensor

- C1: Temperatuurweergave
- C2: Vochtigheidsweergave
- C3: Gat voor muurbevestiging
- C4: °C/°F-knop
- C5: Kanaalkeuze
- C6: Batterijvak

Bedankt voor de aankoop van dit radiogestuurde weerstation met 3 draadloze buitensensoren. Lees deze gebruiksaanwijzing voor gebruik om te genieten van de beste productervaring.

Effecten van de omgevingsontvangst

Uw radiogestuurde klok verkrijgt een nauwkeurige tijd met behulp van draadloze technologie. Zoals bij alle draadloze apparaten kan het ontvangstvermogen worden beïnvloed door, maar niet beperkt tot, de volgende omstandigheden:

- Lange zendafstand
- Nabijgelegen bergen en valleien
- Hoge gebouwen
- Nabijgelegen spoorweg, hoogspanningskabel enz.
- Dichtbij snelweg, luchthaven, enz.
- Nabijgelegen bouwplaats
- Binnen betonnen gebouwen
- Elektrische apparaten in de buurt
- Nabijgelegen computers en TV's
- In rijdende voertuigen
- Nabijgelegen metalen structuren

Bescherming van het milieu: Verwijdering van elektrische en elektronische apparatuur

Gooi dit product niet weg met het huishoudelijk afval. Voor een

juiste behandeling, terugwinning en recycling dient u dit product naar het daarvoor bestemde inzamelpunt te brengen. Als u niet zeker weet waar dit is, neem dan contact op met uw gemeente. Onjuiste verwijdering kan schadelijk zijn voor het milieu.

Kenmerken

- Grafische weersvoorspellingsweergave in kleur
- Weergave van de luchtdrukwaarde in mmHg, hPa/mB of inHg.
- Radiogestuurde klok
- Max/ min records voor binnen/buiten temperatuur en vochtigheid
- Binnen-buitentemperatuur en relatieve vochtigheid in Celsius of Fahrenheit
- Selecteerbaar 24 of 12 uur tijdformaat
- Wekker en sluimerfunctie
- Indicator voor laag vermogen voor hoofdunit en buitensensoren
- Alarm voor lege batterij
- Drie draadloze buitensensoren inbegrepen
- Wandmontage of vrijstaand

Snelle installatiegids

Instelling hoofdeenheid

1. Verwijder de beschermfolie van het LCD-scherm aan de voorzijde van de klok.
2. Plaats uw klok met de voorkant naar beneden op een vlakke en zachte ondergrond.
3. Schuif en verwijder het batterijklepje aan de achterkant van uw toestel.
4. Plaats 3 nieuwe AAA alkalinebatterijen (meegeleverd) in het batterijvak en let daarbij op de juiste "+" en "-" polariteit.
5. Schuif en plaats het batterijdeksel terug.
6. Sluit de stroomadapter aan op de DC-aansluiting en vervolgens op het stopcontact.
7. Bij het aanzetten zal het LCD scherm gedurende 3 seconden verschijnen en de achtergrondverlichting zal oplichten. Het apparaat zal dan piepen, de binnentemperatuur en vochtigheid detecteren, en de luchtdrukwaarde detecteren.

8. De klok gaat dan gedurende 7 minuten naar de RF-ontvangstmodus om gegevens van de afstandssensoren te ontvangen. Na 7 minuten gaat hij naar de RCC-ontvangstmodus om het DCF-tijdsignaal te zoeken.

Instellen van buitensensoren op afstand

**De sensoren hebben een kleurgecodeerde  die overeenkomt met de corresponderende zone op het hoofdtoestel.*

1. Schuif en verwijder het batterijklepje aan de achterkant van het toestel.
2. Plaats 2 x nieuwe AA alkalinebatterijen (meegeleverd) in het batterijvak en let daarbij op de juiste "+" en "-" polariteit.
3. Schuif de kanaalkiezer in de juiste stand 1 (Groen), 2 (Rood) of 3 (Geel).
4. Plaats het batterijdeksel terug.

Uw klok ontvangt binnen 7 minuten een gegevenssignaal van de draadloze sensor. Plaats uw sensor op een droge en schaduwrijke plaats uit de buurt van directe zon of regen. De binnen- en buitentemperatuur-vochtigheidsmetingen zullen stabiel en nauwkeuriger worden na 30 minuten - 1 uur.



Opmerking: Als de geregistreerde ID binnen 1 uur een geldig signaal met dezelfde ID ontvangt, schakelt hij automatisch de lange RF-ontvangst gedurende 3 minuten in. Als hij het signaal niet heeft ontvangen, zal hij "--." weergeven, en vervolgens elk uur de lange ontvangst inschakelen totdat hij een geldig ID-signaal ontvangt en de temperatuur- en vochtigheidsweergave wordt hersteld.

Uw buitensensor heeft een zendbereik van 60 meter in de open lucht zonder obstructies. Het werkelijke zendbereik hangt af van wat zich in het pad van het signaal bevindt. Elke obstructie (dak, muren, vloeren, plafonds, dikke bomen, enz.) zal het signaalbereik aanzienlijk verminderen.

Ontvangst DCF-tijdsignaal

Nadat de klok de buitentemperatuur-vochtigheidswaarde heeft ontvangen en weergegeven, begint hij te zoeken naar het DCF-tijdsignaal. De klok begint te zoeken naar het DCF-tijdsignaal terwijl het icoon  knippert. De eerste ontvangst duurt ongeveer 7 minuten. Als de eerste poging om het signaal te zoeken mislukt, zal de klok automatisch om de 3 uur opnieuw naar het signaal zoeken totdat het met succes is ontvangen. De klok schakelt dan over naar de automatische ontvangstmodus.

In de automatische ontvangstmodus ontvangt de klok elke nacht om 1:00 uur, 2:00 uur en 3:00 uur signaalgolven. Als er geen ontvangst is, probeert hij het opnieuw om 4:00 uur en 5:00 uur. Druk tijdens de ontvangst niet op knoppen voor het beste resultaat. Als de juiste tijd niet binnen de aangegeven tijd wordt ontvangen, stopt het automatisch met ontvangen. Zodra de klok het signaal ontvangt, worden de tijd en de kalender bijgewerkt, en is uw klok klaar voor gebruik.

Zoeken naar signaal		Zowel het "M"-pictogram als de golfbalken knipperen.
Succesvol signaal ontvangen		De tijd is ingesteld en zowel het "M"-pictogram als de golfbalken worden statisch.
Geen signaal ontvangen		Symbolen verdwijnen en de RCC-functie wordt verlaten.













Opmerking: de signaalontvangst is normaal gesproken 's nachts en bij helder weer beter. Het radiogestuurde signaal heeft over het algemeen enkele uren nodig om te synchroniseren, dus het is belangrijk om de tijd en datum handmatig in te stellen nadat u de klok heeft aangezet.

Het is belangrijk om de klok in te stellen met de juiste tijdzone en DST (aan/uit) in overeenstemming met waar u woont om de juiste tijd te krijgen na een succesvolle DCF-signaalontvangst.

De klok handmatig instellen



Knop	Stappen
SET	<ol style="list-style-type: none"> Om de handmatige instelfunctie te openen, houdt u de SET knop ingedrukt totdat de uurscijfers knipperen. Druk op ▲ of ▼ om het uur in te stellen. Druk nogmaals op SET, de minutencijfers knipperen, druk op ▲ of ▼ om de minuten in te stellen. Druk nogmaals op de SET knop, de jaarcijfers knipperen, ▲ of ▼ om het jaar in te stellen. Druk nogmaals op de SET knop, de Maand-

Knop	Stappen
SET	<p>Dag-Maand zal knipperen, druk op ▲ of ▼ om uw weergavevoorkeur in te stellen.</p> <ol style="list-style-type: none"> Druk nogmaals op SET en druk op ▲ of ▼ om de maand te selecteren. Druk nogmaals op SET om de Dag in te stellen met de ▲ of ▼ toetsen. Druk nogmaals op SET om de luchtdrukeenheid te selecteren met behulp van de ▲ of ▼ toetsen Druk nogmaals op SET om RCC aan of uit te zetten met de ▲ of ▼ toetsen. Druk nogmaals op SET om de tijdzone te selecteren et behulp van de ▲ of ▼ toetsen. <p>Als u tijdens dit proces één keer op de SET-knop drukt, wordt de instelling bevestigd en gaat u naar de volgende functie. Als de SET-knop niet binnen 20 seconden wordt ingedrukt, wordt de instelling opgeslagen en wordt de handmatige instelmodus verlaten.</p> <p>Als u ▲ of ▼ ingedrukt houdt, kunt u sneller scrollen.</p>

Knop	Stappen
	<ol style="list-style-type: none"> Houd de  knop ingedrukt totdat de uurscijfers knipperen om het alarm in te stellen. Druk op  of  om het uur in te stellen, druk dan op  om te bevestigen en naar de minuteninstelling te gaan. Druk op  of  om de minuten in te stellen, druk dan nogmaals op  om te bevestigen en de instellingsmodus van het alarm te verlaten. Druk op elk moment op de  knop om de wektijd te bekijken. <p>Als de -toets niet binnen 20 seconden wordt ingedrukt, wordt de instelling opgeslagen en wordt de alarmmodus verlaten.</p> <p>Als u  of  ingedrukt houdt, kunt u sneller scrollen.</p> <p>Op de ingestelde tijd zal het alarm 2 minuten afgaan. Als u op de SNOOZE/DIMMER-knop drukt, wordt de sluimerfunctie gedurende 5 minuten</p>

Knop	Stappen
	geactiveerd wanneer het alarm afgaat; het aantal sluimerbeurten is onbeperkt; druk op een andere knop om het alarm te stoppen.

Temperatuur- en vochtigheidsfunctie

- Druk op de  toets om de maximum en minimum records van binnen- en buitentemperatuur en vochtigheid te controleren; houd in de weergavemodus de  toets ingedrukt om historische records te wissen. De huidige temperatuur- en vochtigheidswaarden worden weergegeven na 15 seconden zonder bediening.
- De maximale en minimale binnen- en buitentemperatuur en luchtvochtigheid worden elke dag om 0:00 uur automatisch gewist.
- Druk één keer op de -knop om de temperatuureenheid °C/°F te wisselen.

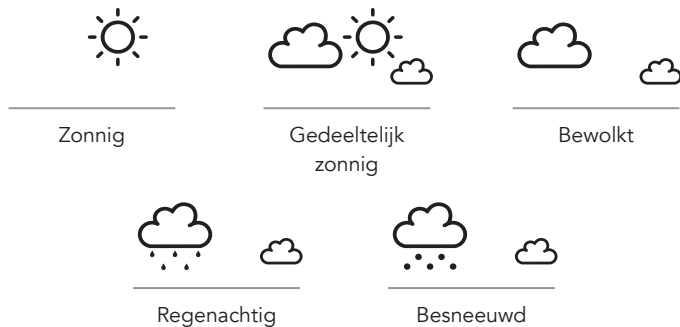

Andere functies

- Houd de «☰»-toets ingedrukt om alle buitengegevens te wissen en uw sensoren opnieuw te registreren.
- In de normale tijdweergave drukt u op de ▲-toets om te schakelen tussen de 12- en 24-uurs weergave-instelling.

- In de normale tijdweergave houdt u de ▲-toets ingedrukt om de RCC-sigitaalontvangstmodus in en uit te schakelen.
- In de normale tijdweergave drukt u op de **SNOOZE/DIMMER**-knop om de achtergrondverlichting aan te zetten, druk een tweede keer om de helderheid te verhogen.
- Druk in elke instelling op de **SNOOZE/DIMMER**-toets om de huidige instellingen op te slaan en af te sluiten.

Indicator voor lege batterij

Als het  voor zwakke batterijen op de weerdisplay verschijnt, is het tijd om het apparaat te vervangen door nieuwe batterijen. Voor elke sensor verschijnt ook een indicator voor zwakke batterijen wanneer de batterijen moeten worden vervangen.

Problemen oplossen

Als uw klok niet goed werkt, wat veroorzaakt kan zijn door elektrostatische ontlading of andere storingen, schuif dan het batterijklepje open, neem de batterijen eruit en plaats ze opnieuw met inachtneming van de juiste +/- polariteit. Uw toestel wordt teruggezet naar de standaard fabrieksinstellingen en moet opnieuw worden ingesteld.

Zorg voor uw product

1. Plaats uw toestel op een stabiele ondergrond, uit de buurt van bronnen van direct zonlicht of overmatige hitte of vocht.
2. Bescherm uw meubels wanneer u uw apparaat op een natuurlijke houten en gelakte afwerking plaatst door een doek of beschermend materiaal tussen het apparaat en de meubels te gebruiken.
3. Maak uw toestel schoon met een zachte doek die alleen met zachte zeep en water is bevochtigd. Sterkere middelen zoals benzeen, thinner of soortgelijke materialen kunnen het oppervlak van het toestel beschadigen.
4. Gebruik geen oude en nieuwe batterijen door elkaar. Gebruik geen alkaline, standaard (koolstof-zink) of oplaadbare (nikkel-cadmium) batterijen door elkaar.
5. Als het apparaat gedurende een langere periode, bijvoorbeeld een maand of langer, niet wordt gebruikt, verwijdert u de batterijen om mogelijke corrosie te voorkomen. Mocht het batterijvak gecorrodeerd of vuil worden, maak het vak dan grondig schoon en vervang de batterijen.

Specificaties

Hoofdapparaat

Voedingswijze:	Batterij AAA*3 & DC:5V
Jaar instelbereik:	2000~2099
Binnentemperatuur Meetbereik:	14°F tot +122°F / -10°C tot +50°C (display toont HH.H / LL.L indien buiten dit bereik)
Luchtvochtigheidsbereik binnenshuis:	1% tot 99%
Resolutie van de temperatuur:	0,1°F / 0,1°C
Zendfrequentie:	433MHz
Zendafstand:	80 meter (line-of-sight afstand zonder obstructie)

Buitensensor

Meetbereik buiten:	40°F tot +140°F / -40°C tot +60°C (display toont HH.H / LL.L indien buiten dit bereik)
--------------------	---

Vochtigheidsbereik buiten: 1% tot 99%

Standaardinstellingen

Tijdformaat:	24 uur
Tijd:	0:00
Tijdzone:	GMT +1
Kalender:	Datum-Maand
Temperatuur:	°C
DST:	AAN
RCC:	AAN
Alarm:	UIT
Alarmtijd:	0:00
Taal:	Engels

Marathon Watch Company Ltd.

Customer Service: / Service Clients: / Servizio clienti: /

Kundendienst: / Servicio al cliente: / Klantenservice:

www.MarathonWatch.com

Designed in Canada / Conçu au Canada / Progettato in Canada /
Entwickelt in Kanada / Diseñado en Canadá / Ontworpen in Canada



Made in China / Fabriqué en Chine / Prodotto in Cina /
In China hergestellt / Hencho en China / Gemaakt in China

2 year warranty	Garantie de 2 ans	2 anni di garanzia	2 jahre garantie	2 años garantía	2 jaar garantie
--------------------	----------------------	-----------------------	---------------------	--------------------	--------------------