



MARATHON

Las Vegas

Projection Clock

Réveil à projection

Sveglia con proiezione

Projektionswecker

Reloj con proyección

Projectie klok



SKU# CL030086-EU1

| EN | FR | IT | DE | ES | NL |

LOCATION OF CONTROLS

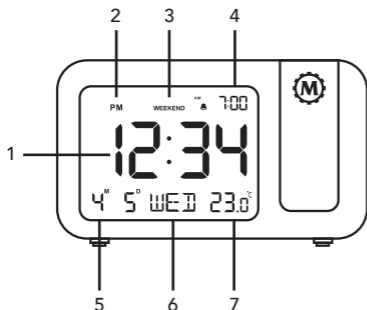

1. Time Display
2. AM/FM icon
3. Weekend mode
4. Alarm time
5. Date display
6. Weekday
7. Temperature display

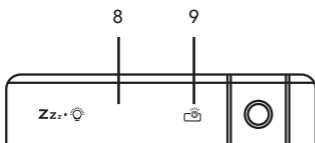

8. Dimmer / snooze button
9. Time projection button

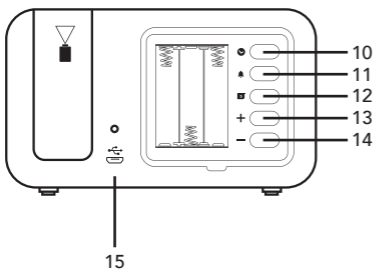

10. Time setting / 12Hr / 24Hr format switch
11. Alarm setting
12. Calendar setting
13. Up / switch temperature units $^{\circ}\text{C}$ / $^{\circ}\text{F}$
14. Down / weekend mode
15. Micro USB port (DC-5V)

OVERVIEW

Congratulations on your purchase of this projection alarm clock. This alarm clock includes the following features: time, date, month, temperature display, alarm clock, backlit display, time projection, 180° adjustable angle, ultra-clear projection for dark / poorly lit conditions.

POWERING THE CLOCK

There are 2 ways to power the clock.

1. Using Batteries: Open the rear cover of the clock. Insert 3 AAA batteries to power up the clock.

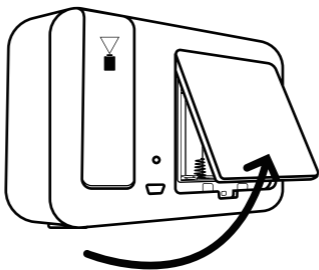

2. Using AC Power: Connect the micro USB cable to the wall adapter. Connect the other end of the micro USB cable to the clock. Plug into wall outlet to power up the clock.

TIME SETTING

- Press and hold "☑" button to activate the time setting mode. the hour will start to blink once you are in time setting mode.
Press "+" or "-" button to adjust the hour, then press "☑" to save.

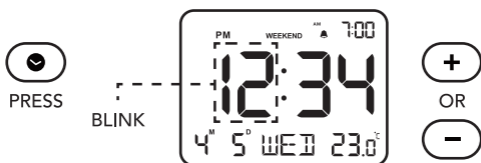

NOTE: Press and hold "+" or "-" to quickly adjust.

- Press "+" or "-" button to adjust the minute, then press "☑" to save.



NOTE: 20 seconds without operation will automatically confirm, and return to the time display mode.

3. During time display, press the "☑" button to change the time format between 12Hr / 24Hr format.



PRESS

NOTE:

1. If you selected the 12Hr mode, the screen will display "AM" in the morning and "PM" in the afternoon.
2. If you selected the 24Hr mode, "AM" / "PM" icon will not appear on screen.

ALARM SETTING

Alarm sound duration: 3 minutes

1. Press "🔔" to turn on / off the alarm. Press and hold "🔔" button until the hour starts blinking to enter alarm set mode. Press "+" or "-" to change the hour setting, press "🔔" to save.

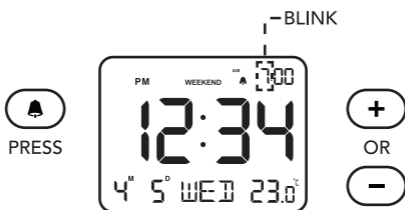

NOTE: To quickly adjust the time, press and hold "+" or "-" button.

2. Press "+" or "-" to change the minute setting.

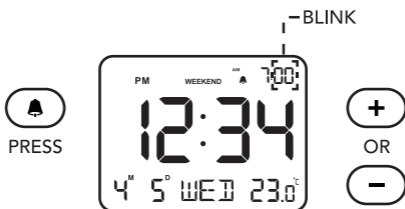

3. Press "🔔" button, "L01" will blink on the screen, press "+" or "-" to select "L01" (low volume), or "L02" (high volume) to adjust the alarm volume.

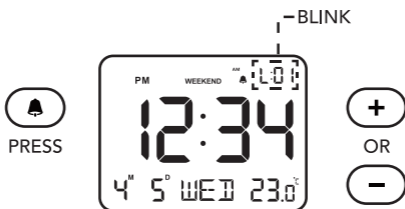

4. After finishing the alarm setup, press "🔔" button to save.

TURN ON/OFF THE ALARM CLOCK

1. To turn on the alarm, press “🔔” button. When the alarm is turned on, “🔔” icon will display on the screen. To turn off the alarm, press “🔔” button again.

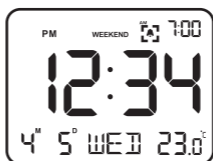

TURN ON/OFF THE WEEKEND MODE

1. When the alarm is turned on, the “🔔” icon will display on the screen. press “-” to turn on/off the weekend mode. “Weekend” will display on the screen when the weekend mode is turned on.

NOTE: Once the weekend mode is turned on, the alarm will not sound on Saturday and Sunday.

DATE SETTING

1. Press and hold “5” button to enter date setting mode. “2019” will begin flashing. Press “+” or “-” to adjust the year, then press “5” button to save and move to next setting.



BLINK

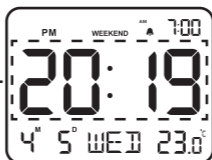

- Press "+" or "-" to adjust the month.
Press "5" button to set the month move to next setting.



- Press "+" or "-" to adjust the date, and press "5" button to save and exit the date setting mode.



NOTE: The day of the week is assigned automatically according to the date set.

SNOOZE FUNCTION

- When the alarm goes off, press "Zzz•💡" button to temporarily stop the alarm and enter snooze mode. The alarm will sound again after 9 minutes.



2. When the alarm goes off, pressing any button other than "Zzz•💡" will turn off the alarm completely.

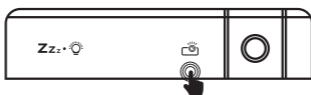

ADJUSTING BACKLIGHT / PROJECTION BRIGHTNESS

1. When powering from the USB power cable: Press the "Zzz•💡" button once to turn on the backlight, then press it again to adjust the brightness. Press the "📺" button once to turn on the time projection. Press it again to adjust brightness.
2. When powering from the batteries: Press the "Zzz•💡" button once to turn on the backlight. It will automatically turn off the backlight after 5 seconds. Press the "📺" button to turn on the time projection. It will automatically turn off the projection after 10 seconds.
3. Rotating projection orientation: Press and hold the "📺" button. It will rotate the projected image 180°.

SWITCHING TEMPERATURE UNITS (°C / °F)

In standard mode, press “+” to switch the temperature units between Celsius (°C) and Fahrenheit (°F).



PRESS

PACKAGE CONTENTS

Clock
Micro USB cable
AC Adapter
User Manual
Warranty Card

Our Products contain high quality components and are designed to facilitate recycling. Our products or product packaging are marked with the symbol below. The symbol indicates that the product must not be treated as municipal waste. It must be disposed of separately via the appropriate return and collection systems available. By following these instructions you ensure that this product is treated correctly and help to reduce potential impacts on the environment and human health, which could otherwise result from inappropriate handling. Recycling of products helps to conserve natural resources and protect the environment. For more detailed information on collection and recycling systems for this product, please contact the shop where you purchased it, your local dealer or sales/service representatives.



EMPLACEMENT DES CONTRÔLES

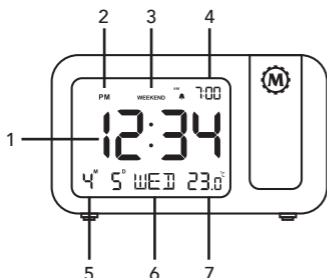

1. Affichage de l'heure
2. Icône AM/FM
3. Mode Week-end
4. Heure de réveil
5. Affichage de la date
6. Jour de la semaine
7. Affichage de la température

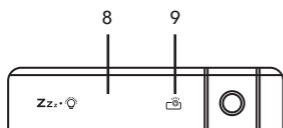

8. Bouton de variateur / Répétition
9. Bouton de projection de l'heure

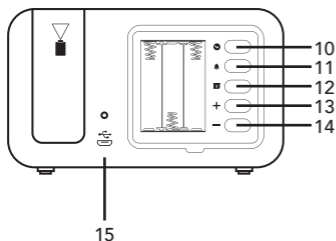

10. Réglage de l'heure / commutateur de format 12Hr / 24Hr
11. Réglage de l'alarme
12. Réglage du calendrier
13. Unités de température de montée / de commutation °C / °F14.
14. Mode d'attente / week-end
15. Micro port USB (DC-5V)

VUE D'ENSEMBLE

Félicitations pour l'achat de ce réveil à projection. Ce réveil comprend les fonctions suivantes : heure, date, mois, affichage de la température, réveil, affichage rétroéclairé, projection de l'heure, angle réglable à 180°, projection ultra claire pour les conditions sombres / mal éclairées.

MISE SOUS TENSION DE L'HORLOGE

Il y a 2 façons de mettre sous tension l'horloge.

1. Utilisation par piles : Ouvrez le capot arrière de l'horloge. Insérez 3 piles AAA pour alimenter l'horloge.

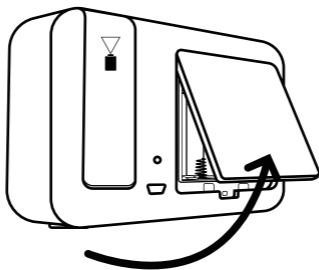

2. Utilisation de l'alimentation CA : Connectez le câble micro USB à l'adaptateur mural. Connectez l'autre extrémité du câble micro USB à l'horloge. Branchez l'appareil dans une prise murale pour mettre l'horloge sous tension.

RÉGLAGE DE L'HEURE

1. Appuyez et maintenez enfoncé le bouton "☑" pour activer le mode de réglage de l'heure. L'heure commencera à clignoter une fois que vous serez en mode de réglage de l'heure. Appuyez sur la touche "+" ou "-" pour régler l'heure, puis appuyez sur "☑" pour sauvegarder.

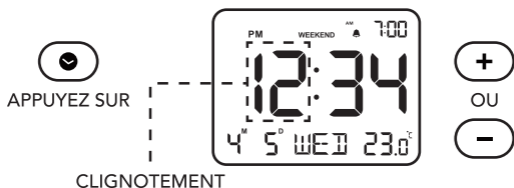

REMARQUE : Maintenez la touche "+" ou "-" enfoncée pour un réglage rapide.

2. Appuyez sur les boutons "+" ou "-" pour régler les minutes, puis appuyez sur "☑" pour sauvegarder.

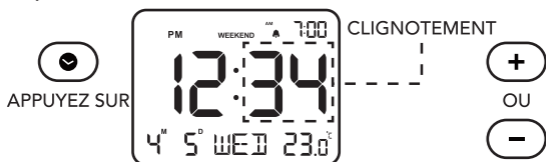

REMARQUE : 20 secondes sans opération confirmeront automatiquement et retourneront au mode d'affichage de l'heure.

- Pendant l'affichage de l'heure, appuyez sur la touche "☑" pour changer le format de l'heure entre 12Hr / 24Hr.



APPUYEZ SUR

REMARQUE :

- Si vous avez sélectionné le mode 12 heures, l'écran affiche "AM" le matin et "PM" l'après-midi.
- Si vous avez sélectionné le mode 24 heures, l'icône "AM" / "PM" n'apparaît pas à l'écran.

RÉGLAGE DE L'ALARME :

Durée du son de l'alarme : 3 minutes

- Appuyez sur "🔔" pour activer/désactiver l'alarme. Appuyez et maintenez enfoncé le bouton "🔔" jusqu'à ce que l'heure commence à clignoter pour entrer en mode de réglage de l'alarme. Appuyez sur "+" ou "-" pour modifier le réglage de l'heure, appuyez sur "alarme" pour sauvegarder.



REMARQUE: Pour régler rapidement l'heure, appuyez et maintenez enfoncée la touche "+" ou "-".

2. Appuyez sur "+" ou "-" pour modifier le réglage des minutes.



3. Appuyez sur la touche "🔔", "L01" clignote à l'écran, appuyez sur "+" ou "-" pour sélectionner "L01" (volume faible), ou "L02" (volume élevé) pour régler le volume de l'alarme.



4. Après avoir terminé la configuration de l'alarme, appuyez sur le bouton "🔔" pour sauvegarder.

ALLUMER/ÉTEINDRE LE RÉVEIL

1. Pour activer l'alarme, appuyez sur le bouton "🔔". Lorsque l'alarme est activée, l'icône "🔔" s'affiche à l'écran. Pour désactiver l'alarme, appuyez à nouveau sur la touche "🔔".



ACTIVER/DÉSACTIVER LE MODE WEEK-END

1. Lorsque l'alarme est activée, l'icône "🔔" s'affiche à l'écran. Appuyez sur "—" pour activer/désactiver le mode week-end. "Weekend" s'affiche à l'écran lorsque le mode week-end est activé.

REMARQUE: Une fois que le mode week-end est activé, l'alarme ne sonnera pas le samedi et le dimanche.

RÉGLAGE DE LA DATE

1. Appuyez sur la touche "5" et maintenez-la enfoncée pour accéder au mode de réglage de la date. "2019" commence à clignoter. Appuyez sur "+" ou "-" pour régler l'année, puis appuyez sur le bouton "5" pour sauvegarder et passer au réglage suivant.

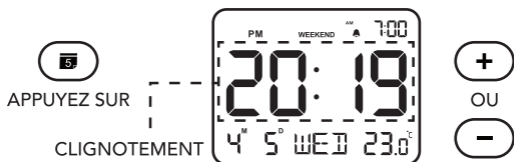

2. Appuyez sur "+" ou "-" pour régler le mois. Appuyez sur le bouton "5" pour passer au réglage du mois suivant.

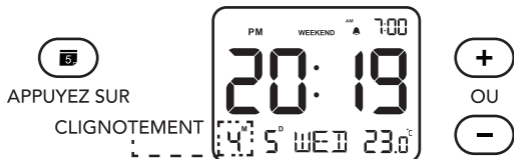

- Appuyez sur "+" ou "-" pour régler la date, et appuyez sur le bouton "5" pour sauvegarder et quitter le mode de réglage de la date.



REMARQUE : Le jour de la semaine est attribué automatiquement en fonction de la date réglée.

FONCTION DE RÉPÉTITION

- Lorsque l'alarme se déclenche, appuyez sur le bouton "Zzz • 🔔" pour arrêter temporairement l'alarme et passer en mode répétition. L'alarme retentit à nouveau après 9 minutes.



- Lorsque l'alarme se déclenche, appuyer sur n'importe quel bouton autre que "Zzz • 🔔" éteindra complètement l'alarme.

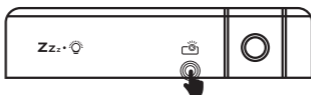

RÉGLAGE DU RÉTROÉCLAIRAGE ET DE LA LUMINOSITÉ DE LA PROJECTION

1. Lorsqu'il est alimenté par le câble d'alimentation USB : Appuyez une fois sur la touche "Zzz•💡" pour allumer le rétroéclairage, puis appuyez de nouveau pour régler la luminosité. Appuyez une fois sur la touche "📷" pour activer la projection temporelle. Appuyez de nouveau sur cette touche pour régler la luminosité.
2. Lorsqu'il est alimenté par des piles : Appuyez une fois sur la touche "Zzz•💡" pour allumer le rétroéclairage. Il s'éteindra automatiquement après 5 secondes. Appuyez sur le bouton "📷" pour activer la projection temporelle. Il éteindra automatiquement la projection au bout de 10 secondes.
3. Orientation rotative de la projection : Appuyez sur la touche "📷" et maintenez-la enfoncée. Cela fera pivoter l'image projetée à 180°.

UNITÉS DE TEMPÉRATURE DE COMMUTATION (°C / °F)

En mode standard, appuyez sur "+" pour commuter les unités de température entre Celsius (°C) et Fahrenheit (°F).



APPUYEZ SUR

CONTENU DU PACKAGE

Horloge
Câble Micro USB
Adaptateur secteur
Manuel d'utilisation
Carte de garantie

Nos produits contiennent des composants haute qualité conçus pour en faciliter le recyclage. Le symbole ci-après est apposé sur nos produits ou leurs emballages. Le symbole indique que le produit ne doit pas être traité en tant qu'ordure ménagère. Il doit être mis au rebut séparément, par les systèmes de recyclage et de collecte appropriés et disponibles. En suivant ces instructions, vous vous assurez que ce produit est traité correctement et vous contribuez à réduire les impacts potentiels sur l'environnement et la santé, alors que l'inverse entraînerait un traitement inadéquat. Le recyclage des produits contribue à la conservation des ressources naturelles et à la protection de l'environnement. Pour plus d'informations sur les systèmes de recyclage et de collecte disponibles pour cet appareil, veuillez contacter le magasin où vous avez acquis ce produit, votre revendeur local, votre revendeur ou le SAV.



POSIZIONE DEI TASTI

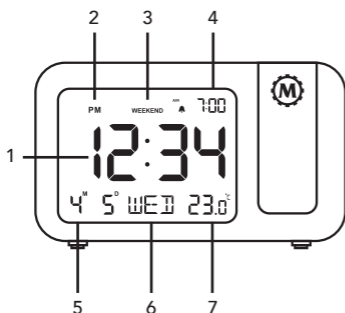

1. Visualizzazione dell'ora
2. Icona AM / FM
3. Modalità weekend
4. Ora della sveglia
5. Visualizzazione della data
6. giorno della settimana
7. Visualizzazione della temperatura

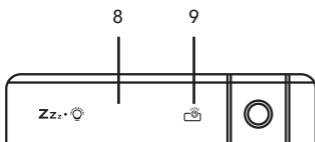

8. Pulsante meno luce / postponi
9. Pulsante di proiezione dell'ora

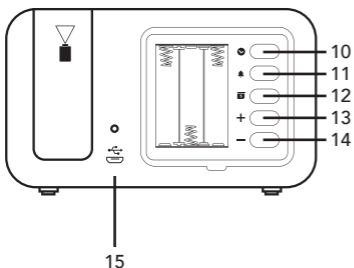

10. Interruttore di impostazione dell'ora / 12 ore / 24 ore
11. Impostazione allarme
12. Impostazione calendario
13. In su / cambia unità di temperatura °C / °F
14. In giù / modalità fine settimana
15. Porta micro USB (DC-5V)

PANORAMICA

Congratulazioni per aver acquistato questa sveglia a proiezione. Questa sveglia include le seguenti funzioni: ora, data, mese, display della temperatura, sveglia, display retroilluminato, proiezione del tempo, angolo regolabile a 180°, proiezione ultra chiara per condizioni di scarsa luminosità.

ALIMENTAZIONE DELL'OROLOGIO

Ci sono 2 modi per alimentare l'orologio.

1. Uso delle batterie: aprire il coperchio posteriore dell'orologio. Inserire 3 batterie AAA per accendere l'orologio.

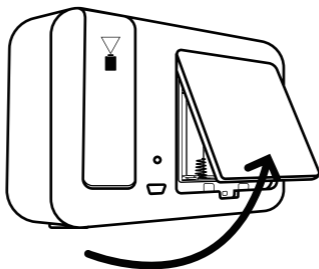

2. Uso dell'alimentazione CA: collegare il cavo micro USB all'adattatore a parete. Collegare l'altra estremità del cavo micro USB all'orologio. Collegare alla presa a muro per accendere l'orologio.

IMPOSTAZIONI ORARIO

1. Premere e tenere premuto il pulsante "☑" per attivare la modalità di impostazione dell'ora. L'ora inizierà a lampeggiare quando si è in modalità di impostazione dell'ora. Premere il tasto "+" o "-" per regolare l'ora, quindi premere "☑" per salvare.

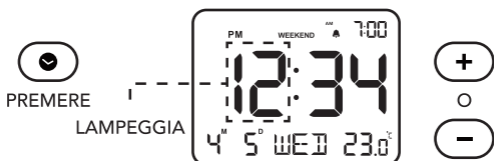

NOTA: tenere premuto + o - per regolare rapidamente.

2. Premere il tasto "+" o "-" per regolare i minuti, quindi premere "☑" per salvare.



NOTA: 20 secondi senza operazione confermeranno automaticamente e tornerà alla modalità di visualizzazione dell'ora.

3. Durante la visualizzazione dell'ora, premere il pulsante "☑" per cambiare il formato dell'ora tra il formato 12Hr / 24Hr.



PREMERE

NOTA:

1. Se è stata selezionata la modalità 12 ore, lo schermo visualizzerà "AM" al mattino e "PM" al pomeriggio.
2. Se è stata selezionata la modalità 24 ore, l'icona "AM" / "PM" non apparirà sullo schermo.

IMPOSTAZIONE SVEGLIA:

Durata del suono della sveglia: 3 minuti

1. Premere "🔔" per attivare / disattivare la sveglia. Tenere premuto il pulsante "🔔" fino a quando l'ora inizia a lampeggiare per accedere alla modalità di impostazione della sveglia. Premere "+" o "-" per modificare l'impostazione dell'ora, premere "🔔" per salvare.



NOTE: per regolare rapidamente l'ora, tenere premuto il tasto "+" o "-".

2. Premere "+" o "-" per modificare l'impostazione dei minuti.



3. Premere il pulsante "🔔", "L01" lampeggerà sullo schermo, premere "+" o "-" per selezionare "L01" (volume basso) o "L02" (volume alto) per regolare il volume della sveglia.



4. Dopo aver terminato l'impostazione della sveglia, premere il pulsante "🔔" per salvare.

ATTIVARE / DISATTIVARE LA SVEGLIA

1. Per attivare la sveglia, premere il tasto "🔔". Quando la sveglia è attivata, l'icona "🔔" verrà visualizzata sullo schermo. Per disattivare la sveglia, premere di nuovo il tasto "🔔".



ATTIVARE / DISATTIVARE LA MODALITÀ WEEKEND

1. Quando la sveglia è attivata, l'icona "🔔" verrà visualizzata sullo schermo. Premere "—" per attivare / disattivare la modalità weekend. "Weekend" verrà visualizzato sullo schermo quando la modalità weekend è attivata.

NOTA: Una volta attivata la modalità weekend, la sveglia non suonerà sabato e domenica.

IMPOSTAZIONE DATA

1. Tenere premuto il pulsante "5" per accedere alla modalità di impostazione della data. "2019" inizierà a lampeggiare. Premere "+" o "-" per regolare l'anno, quindi premere il pulsante "5" per salvare e passare all'impostazione successiva.

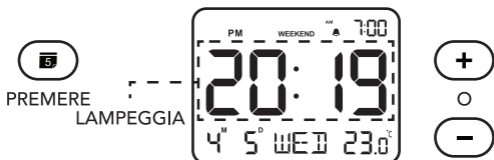

2. Premere "+" o "-" per regolare il mese. Premere il pulsante "5" per impostare il mese e passare all'impostazione successiva.



3. Premere "+" o "-" per regolare la data, quindi premere il pulsante "5" per salvare e uscire dalla modalità di impostazione della data.



NOTA: Il giorno della settimana viene assegnato automaticamente in base alla data impostata.

FUNZIONE POSTPONI

1. Quando la sveglia suona, premere il pulsante "Zzz•💡" per interrompere temporaneamente la sveglia e accedere alla modalità snooze. L'allarme suonerà di nuovo dopo 9 minuti.



2. Quando la sveglia suona, premendo qualsiasi pulsante diverso da "Zzz•💡" si disattiverà completamente la sveglia.

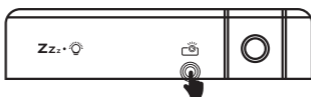

REGOLAZIONE DELLA RETROILLUMINAZIONE / LUMINOSITÀ DELLA PROIEZIONE

1. Quando si alimenta dal cavo di alimentazione USB: premere il tasto "Zzz•💡" una volta per attivare la retroilluminazione, premere nuovamente per regolare la luminosità. Premere una volta il pulsante "🕒" per attivare la proiezione dell'ora. Premerlo di nuovo per regolare la luminosità.
2. Quando si alimenta dalle batterie: premere una volta il tasto "Zzz•💡" per accendere la retroilluminazione. Spegnerà automaticamente la retroilluminazione dopo 5 secondi. Premere il pulsante "🕒" per attivare la proiezione

dell'ora. Spegnerà automaticamente la proiezione dopo 10 secondi.

3. Rotazione dell'orientamento della proiezione: premere e tenere premuto il pulsante "👁". Ruoterà l'immagine proiettata di 180°.

CAMBIARE UNITÀ DI TEMPERATURA (° C / ° F)

In modalità standard, premere "+" per alternare le unità di temperatura tra Celsius (° C) e Fahrenheit (° F).



PREMERE

CONTENUTO DELLA CONFEZIONE

Orologio
Cavo micro USB
Adattatore di corrente
Manuale utente
Certificato di garanzia

I nostri prodotti contengono componenti di alta qualità e sono progettati per facilitarne il riciclo. I nostri prodotti e le relative confezioni sono contrassegnati dal simbolo indicato di seguito. Il simbolo indica che il prodotto non deve essere trattato come rifiuto domestico. Deve essere smaltito separatamente tramite i sistemi di restituzione e di raccolta adeguati disponibili. Seguendo queste istruzioni si garantisce che il prodotto venga trattato correttamente e si aiuta a ridurre l'impatto potenziale sull'ambiente e sulla salute umana che potrebbe altrimenti derivare da una gestione inadeguata. Il riciclo dei prodotti aiuta a conservare le risorse naturali e a proteggere l'ambiente. Per ulteriori informazioni sullo smaltimento e il riciclo di questo prodotto, contattare il negozio in cui è stato effettuato l'acquisto, il punto vendita o gli addetti alla vendita/all'assistenza locali.



POSITION DER STEUERUNG

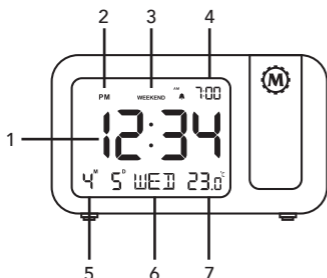

1. Zeitanzeige
2. AM / FM-Symbol
3. Wochenendmodus
4. Weckzeit
5. Datumsanzeige
6. Wochentag
7. Temperaturanzeige

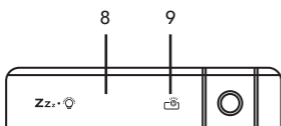

8. Dimmer /
Snooze-Taste
9. Zeitprojektionstaste

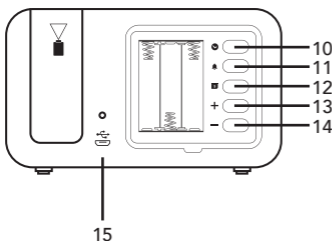

10. Zeiteinstellung /
12 Std. / 24 Std.
Formatschalter
11. Wecker Einstellung
12. Kalendereinstellung
13. Temperatureinheiten
auf / umschalten
°C / °F
14. Down /
Wochenend-Modus
15. Micro-USB-
Anschluss (DC-5V)

ÜBERSICHT

Herzlichen Glückwunsch zum Kauf dieses Projektionsweckers. Dieser Wecker verfügt über die folgenden Funktionen: Uhrzeit, Datum, Monat, Temperaturanzeige, Wecker, beleuchtete Anzeige, Zeitprojektion, einstellbarer Winkel von 180 °, ultraklare Projektion für dunkle / schlecht beleuchtete Umgebungen.

EINSCHALTEN DES WECKERS

Es gibt zwei Möglichkeiten, diesen Wecker mit Strom zu versorgen.

1. Verwenden von Batterien: Öffnen Sie die hintere Abdeckung der Uhr. Legen Sie 3 AAA-Batterien ein, um den Wecker einzuschalten.

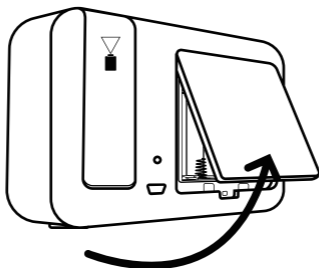

2. Verwenden der Wechselstromversorgung: Schließen Sie das Micro-USB-Kabel an den Wandadapter an. Schließen Sie das andere Ende des Micro-USB-Kabels an den Wecker an. Stecken Sie den Netzstecker in eine Steckdose, um den Wecker einzuschalten.

ZEITEINSTELLUNG

1. Halten Sie die „☑“-Taste gedrückt, um den Zeiteinstellungsmodus zu aktivieren. Die Stunde beginnt zu blinken, sobald Sie sich im Zeiteinstellungsmodus befinden. Drücken Sie die Taste „+“ oder „-“, um die Stunde einzustellen, und drücken Sie dann zum Speichern die „☑“-Taste.

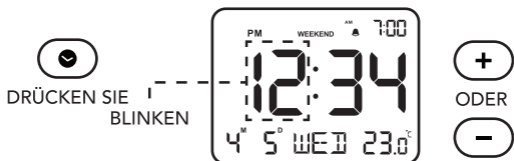

HINWEIS: Halten Sie „+“ oder „-“ gedrückt, um eine schnelle Anpassung vorzunehmen.

2. Drücken Sie die Taste „+“ oder „-“, um die Minute einzustellen, und drücken Sie „☑“, um die Einstellung zu speichern.



HINWEIS: 20 Sekunden ohne Bedienung werden automatisch bestätigt und kehren zum Zeitanzeigemodus zurück.

- Drücken Sie während der Zeitanzeige die „☑“-Taste, um das Zeitformat zwischen dem 12-Stunden- und dem 24-Stunden-Format zu ändern.



DRÜCKEN SIE

HINWEIS:

- Wenn Sie den 12-Stunden-Modus gewählt haben, wird auf dem Bildschirm „AM“ am Morgen und „PM“ am Nachmittag angezeigt.
- Wenn Sie den 24-Stunden-Modus ausgewählt haben, wird das Symbol „AM“ / „PM“ nicht auf dem Bildschirm angezeigt.

ALARMEINSTELLUNG:

Alarmtondauer: 3 Minuten

- Drücken Sie auf „🔔“, um den Alarm ein- oder auszuschalten. Halten Sie die „🔔“-Taste gedrückt, bis die Stunde zu blinken beginnt, um in den Alarmeinstellungsmodus zu wechseln. Drücken Sie „+“ oder „-“, um die Stundeneinstellung zu ändern, und drücken Sie „🔔“, um die Einstellung zu speichern.



HINWEIS: Um die Zeit schnell einzustellen, halten Sie die Taste „+“ oder „-“ gedrückt.

2. Drücken Sie „+“ oder „-“, um die Minuteneinstellung zu ändern.

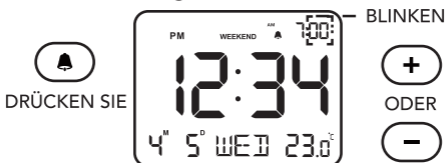

3. Drücken Sie die „🔔“-Taste. Auf dem Bildschirm blinkt „L01“. Drücken Sie „+“ oder „-“, um „L01“ (niedrige Lautstärke) auszuwählen, oder „L02“ (hohe Lautstärke), um die Alarmlautstärke anzupassen.



4. Drücken Sie nach Abschluss des Alarm-Setups die „🔔“-Taste, um die Einstellungen zu speichern.

SCHALTEN SIE DEN WECKER EIN / AUS

- Um den Alarm einzuschalten, drücken Sie die „🔔“-Taste. Wenn der Alarm aktiviert ist, wird das Symbol „🔔“ auf dem Bildschirm angezeigt. Um den Alarm auszuschalten, drücken Sie erneut die „🔔“-Taste.

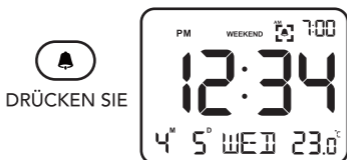

SCHALTEN SIE DEN WOCHENEND-MODUS EIN / AUS

- Wenn der Alarm aktiviert ist, wird das „🔔“-Symbol auf dem Bildschirm angezeigt. Drücken Sie „-“, um den Wochenendmodus ein- oder auszuschalten. „Weekend“ wird auf dem Bildschirm angezeigt, wenn der Wochenendmodus aktiviert ist.

HINWEIS: Sobald der Wochenendmodus aktiviert ist, ertönt der Alarm am Samstag und Sonntag nicht mehr.

DATUM EINSTELLEN

1. Halten Sie die „5“-Taste gedrückt, um den Datumseinstellungsmodus aufzurufen. „2019“ beginnt zu blinken. Drücken Sie „+“ oder „-“, um das Jahr einzustellen, und drücken Sie dann die „5“, um die Einstellung zu speichern und zur nächsten zu wechseln.

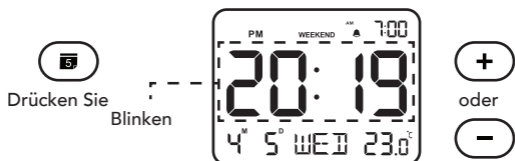

2. Drücken Sie „+“ oder „-“, um den Monat einzustellen. Drücken Sie die „5“-Taste, um den Monat auf die nächste Einstellung zu stellen.

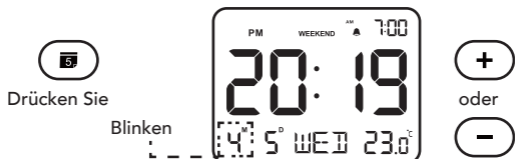

- Drücken Sie „+“ oder „-“, um das Datum anzupassen, und drücken Sie die „5“-Taste, um das Datum zu speichern und den Einstellungsmodus zu verlassen.



HINWEIS: Der Wochentag wird automatisch entsprechend dem eingestellten Datum zugewiesen.

SNOOZE-FUNKTION

- Wenn der Alarm ausgelöst wird, drücken Sie die Taste „Zzz•💡“, um den Alarm vorübergehend zu stoppen und in den Schlummermodus zu wechseln. Der Alarm ertönt nach 9 Minuten erneut.



- Wenn der Alarm ausgelöst wird, können Sie ihn durch Drücken einer anderen Taste als „Zzz•💡“ vollständig ausschalten.

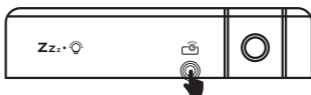

EINSTELLEN DER HINTERGRUNDBELEUCHTUNG / PROJEKTIONSHELLIGKEIT

1. Beim Einschalten über das USB-Stromkabel: Drücken Sie die Taste „Zzz•💡“ einmal, um die Hintergrundbeleuchtung einzuschalten, und drücken Sie sie dann erneut, um die Helligkeit anzupassen. Drücken Sie die Taste „👁️“ einmal, um die Zeitprojektion einzuschalten. Drücken Sie erneut, um die Helligkeit anzupassen.
2. Beim Einschalten der Batterien: Drücken Sie die Taste „Zzz•💡“ einmal, um die Hintergrundbeleuchtung einzuschalten. Die Hintergrundbeleuchtung wird nach 5 Sekunden automatisch ausgeschaltet. Drücken Sie die Taste „👁️“, um die Zeitprojektion einzuschalten. Die Projektion wird nach 10 Sekunden automatisch ausgeschaltet.
3. Projektionsausrichtung drehen: Halten Sie die „👁️“ gedrückt. Das projizierte Bild wird um 180 ° gedreht.

TEMPERATUR EINHEITEN UMSCHALTEN (° C / ° F)

Drücken Sie im Standardmodus „+“, um die Temperatureinheiten zwischen Celsius (° C) und Fahrenheit (° F) umzuschalten.



DRÜCKEN SIE

LIEFERUMFANG

Uhr
Micro-USB-Kabel
Netzteil
Benutzerhandbuch
Garantiekarte

Unsere Produkte enthalten qualitativ hochwertige Komponenten und sind für einfaches Recycling konzipiert. Unsere Produkte oder Produktverpackungen sind mit folgendem Symbol markiert. Das Symbol zeigt an, dass das Produkt nicht als Hausmüll behandelt werden darf. Es muss separat über die verfügbaren entsprechenden Rücklauf- und Sammlungssysteme entsorgt werden. Durch Befolgen dieser Anweisungen stellen Sie sicher, dass dieses Produkt richtig behandelt wird, und helfen, potenzielle Auswirkungen auf die Umwelt und menschliche Gesundheit zu reduzieren, die sonst aus ungeeigneter Behandlung resultieren könnten. Wiederverwertung von Produkten hilft, natürliche Ressourcen zu erhalten und die Umwelt zu schützen. Weitere Einzelheiten zu Sammel- und Recyclingsystemen für dieses Produkt erhalten Sie in dem Geschäft, in dem Sie es erworben haben, bei Ihrem örtlichen Händler oder von einem Vertriebs-/ Kundendienstmitarbeiter.



UBICACIÓN DE LOS CONTROLES

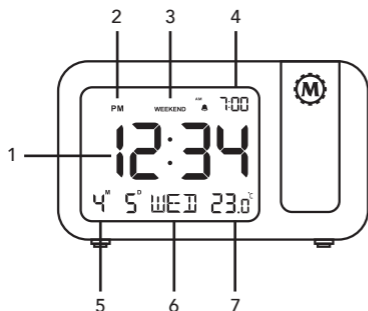

1. Visualización de la hora
2. Ícono AM/FM
3. Modo fin de semana
4. Hora de la alarma
5. Visualización de la fecha
6. Día de la semana
7. Visualización de la temperatura

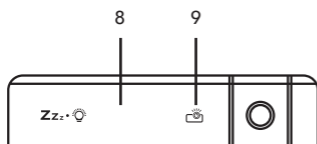

8. Botón de atenuación / repetición
9. Botón de proyección de la hora

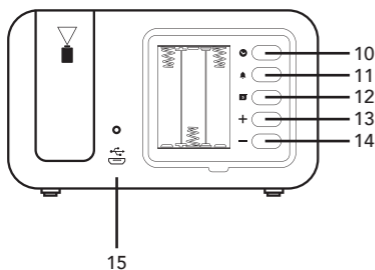

10. Ajuste de la hora / Interruptor de formato 12Hr / 24Hr
11. Ajuste de la alarma
12. Ajuste del calendario
13. Arriba / cambiar unidades de temperatura $^{\circ}\text{C}$ / $^{\circ}\text{F}$
14. Abajo / modo fin de semana
15. Puerto micro USB (DC-5V)

RESUMEN

Felicitaciones por su compra de este reloj despertador con proyección. Este despertador incluye las siguientes características: hora, fecha, mes, visualización de la temperatura, despertador, pantalla retroiluminada, proyección de la hora, ángulo ajustable de 180 grados, proyección ultranítida para condiciones oscuras o mal iluminadas.

ENCENDIDO DEL RELOJ



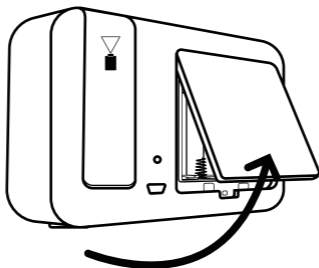

Hay 2 formas de encender el reloj:

1. Utilizando pilas: Abra la tapa trasera del reloj. Inserte 3 pilas AAA para encender el reloj.







2. Utilizando corriente alterna: Conecte el cable micro USB al adaptador de pared. Conecte el otro extremo del cable micro USB al reloj. Conéctelo a un enchufe de pared para encender el reloj.

AJUSTE DE LA HORA

1. Presione y mantenga presionado el botón  para activar el modo de ajuste de la hora. La hora comenzará a parpadear una vez que esté en el modo de ajuste de la hora. Presione el botón  o el botón  para ajustar la hora, luego presione el botón  para guardar.



NOTA: Presione y mantenga presionado el botón  o el botón  para ajustar rápidamente.

2. Presione el botón  o el botón  para ajustar los minutos, luego presione el botón  para guardar.



NOTA: Si transcurren 20 segundos sin operación, se confirmará automáticamente y se volverá al modo de visualización de la hora.

3. Durante la visualización de la hora, presione el botón  para cambiar el formato de hora entre el formato 12Hr y el formato 24Hr.





PRESIONE

NOTA:

1. Si seleccionó el modo de 12Hr, la pantalla mostrará "AM" por la mañana y "PM" por la tarde.
2. Si seleccionó el modo de 24Hr, el ícono "AM" / "PM" no aparecerá en la pantalla.

AJUSTE DE LA ALARMA

Duración del sonido de la alarma: 3 minutos

1. Presione el botón  para activar o desactivar la alarma. Mantenga presionado el botón  hasta que la hora comience a parpadear para ingresar al modo de ajuste de la alarma. Presione **+** o **-** para cambiar la configuración de la hora, luego presione el botón  para guardar.

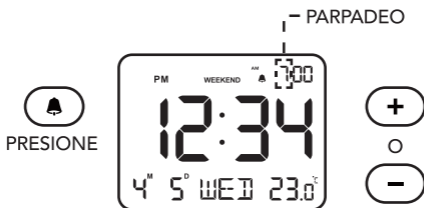

NOTA: Para ajustar rápidamente la hora, presione y mantenga presionado el botón **+** o **-**.

2. Presione **+** o **-** para cambiar la configuración de los minutos.





3. Presione el botón , en la pantalla parpadeará "L01", presione **+** o **-** para seleccionar "L01" (volumen bajo) o "L02" (volumen alto) para ajustar el volumen de la alarma.



4. Después de terminar la configuración de la alarma, presione el botón  para guardar.

ENCENDIDO/APAGADO DEL DESPERTADOR

1. Para encender la alarma, presione el botón . Cuando la alarma está encendida, el ícono  se mostrará en la pantalla. Para apagar la alarma, presione nuevamente el botón .

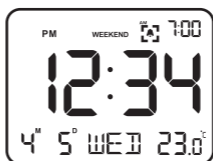



ENCENDIDO/APAGADO DEL MODO FIN DE SEMANA

1. Cuando la alarma está encendida, el ícono  se mostrará en la pantalla. Presione **-** para encender/apagar el modo fin de semana. "Fin de semana" se mostrará en la pantalla cuando el modo fin de semana esté activado.

NOTA: Una vez que se activa el modo fin de semana, la alarma no sonará los sábados y domingos.

AJUSTE DE LA FECHA

1. Mantenga presionado el botón  para ingresar al modo de ajuste de la fecha. "2019" comenzará a parpadear. Presione **+** o **-** para ajustar el año, luego presione el botón  para guardar y pasar a la siguiente configuración.

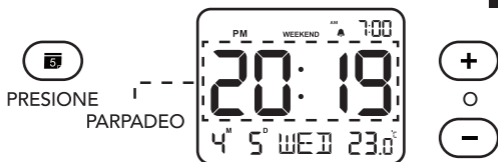

2. Presione **+** o **-** para ajustar el mes. Presione el botón **5** para establecer el mes y pasar a la siguiente configuración.

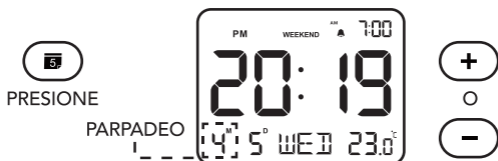

3. Presione **+** o **-** para ajustar la fecha, y presione el botón **5** para guardar y salir del modo de ajuste de la fecha.

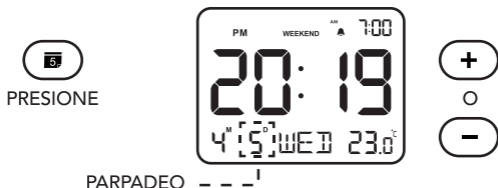

NOTA: El día de la semana se asigna automáticamente según la fecha establecida.

FUNCIÓN DE REPETICIÓN (SNOOZE)





1. Cuando suene la alarma, presione el botón **Zzz** para detener temporalmente la alarma y entrar en el modo de repetición. La alarma volverá a sonar después de 9 minutos.

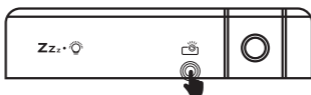

2. Cuando suene la alarma, presionar cualquier botón que no sea el botón **Zz.**•💡 apagará por completo la alarma.



AJUSTE DE LA LUZ DE FONDO / BRILLO DE LA PROYECCIÓN

1. Al alimentar desde el cable de alimentación USB: Presione el botón **Zz.**•💡 una vez para encender la luz de fondo y luego presiónelo nuevamente para ajustar el brillo. Presione el botón  una vez para encender la proyección de la hora. Presiónelo nuevamente para ajustar el brillo.
2. Al alimentar con las pilas: Presione el botón  una vez para encender la luz de fondo. Se apagará automáticamente después de 5 segundos. Presione el botón  para encender la proyección de la hora. Se apagará automáticamente después de 10 segundos.
3. Girar la orientación de la proyección: Mantenga presionado el botón . Girará la imagen proyectada 180 grados.

CAMBIO DE UNIDADES DE TEMPERATURA (°C / °F)

En modo estándar, presione **+** para cambiar las unidades de temperatura entre Celsius (°C) y Fahrenheit (°F).



PRESIONE

CONTENIDO DEL PAQUETE

Reloj
Cable micro USB
Adaptador de corriente alterna
Manual de usuario
Tarjeta de garant

Nuestros productos contienen componentes de alta calidad y están diseñados para facilitar el reciclaje. Nuestros productos o el embalaje del producto están marcados con el siguiente símbolo. Este símbolo indica que el producto no debe ser tratado como residuo municipal. Debe ser desechado por separado a través de los sistemas de devolución y recogida apropiados disponibles. Siguiendo estas instrucciones, asegura que este producto sea tratado correctamente y ayuda a reducir los posibles impactos en el medio ambiente y la salud humana que podrían resultar de un manejo inadecuado. El reciclaje de productos ayuda a conservar los recursos naturales y proteger el medio ambiente. Para obtener información más detallada sobre los sistemas de recogida y reciclaje para este producto, por favor, contacte con la tienda donde lo adquirió, su distribuidor local o representantes de ventas/servicio.



LOCATIE VAN DE BEDIENINGSELEMENTEN

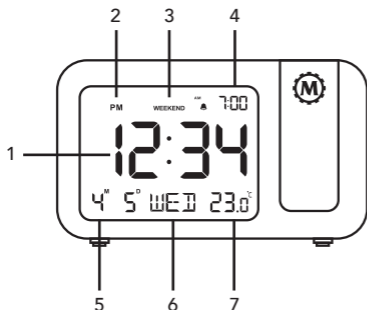

1. Tijdsweergave
2. AM/FM icoon
3. Weekendmodus
4. Alarmtijd
5. Datumweergave
6. Weekdag
7. Temperatuurweergave

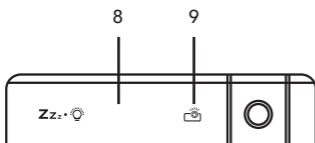

8. Dimmer / snooze-knop
9. Knop voor tijdsprojectie

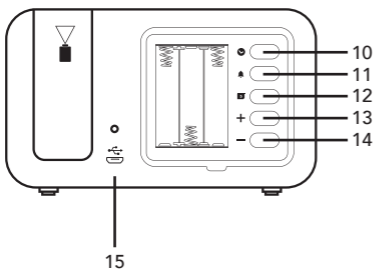

10. Knop voor tijdsinstelling / 12-uurs / 24-uurs formaatomschakelaar
11. Alarminstelling
12. Kalenderinstelling
13. Omhoog / omschakeling temperatuureenheid °C / °F
14. Omlaag / weekendmodus
15. Micro USB-poort (DC-5V)

OVERZICHT

Gefeliciteerd met uw aankoop van deze projectie wekker. Deze wekker bevat de volgende functies: tijd, datum, maand, temperatuurweergave, wekker, verlicht display, tijdsprojectie, verstelbare hoek van 180°, ultra-heldere projectie voor donkere / slecht verlichte omstandigheden.

DE KLOK AANSLUITEN OP DE STROOM



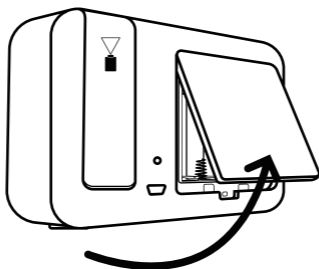

Er zijn 2 manieren om de klok van stroom te voorzien.

1. Gebruik van batterijen: Open de achterkant van de klok. Plaats 3 AAA-batterijen om de klok van stroom te voorzien.





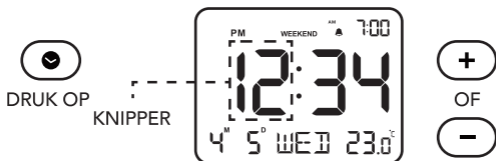

2. Gebruik van netstroom: Sluit de micro USB-kabel aan op de netadapter. Sluit het andere uiteinde van de micro USB-kabel aan op de klok. Steek de stekker in het stopcontact om de klok van stroom te voorzien.

TIJD INSTELLEN

1. Druk op de -knop en houd deze ingedrukt om de tijdinstituingsmodus te activeren. Het uur begint te knipperen zodra u zich in de tijdinstituingsmodus bevindt. Druk op de  of -knop om het uur aan te passen en druk vervolgens op  om op te slaan.



OPMERKING: Druk op de  of -knop en houd deze ingedrukt om snel aan te passen.

2. Druk op de  of -knop om de minuten aan te passen en druk vervolgens op  om op te slaan.



OPMERKING: Na 20 seconden zonder handeling wordt dit automatisch bevestigd en keert u terug naar de tijdweergavemodus.

3. Druk tijdens de tijdweergave op de -knop om het tijdformaat te wijzigen tussen 12-uurs / 24-uurs formaat.





DRUK OP

OPMERKINGEN:

1. Als u de 12-uurs modus hebt geselecteerd, wordt 'AM' weergegeven in de ochtend en 'PM' in de middag.
2. Als u de 24-uurs modus hebt geselecteerd, wordt het 'AM' / 'PM'-pictogram niet weergegeven op het scherm.

ALARMINSTELLING

Alarmduur: 3 minuten

1. Druk op  om de wekker in of uit te schakelen. Druk op de -knop en houd deze ingedrukt totdat het uur begint te knipperen om de alarminstellingsmodus in te voeren. Druk op **+** of **-** om het uur in te stellen en druk op  om op te slaan.



OPMERKING: Om snel de tijd aan te passen, drukt u op de knop **+** o **-** en houdt u deze ingedrukt.

2. Druk op **+** of **-** om de minuteninstelling aan te passen.

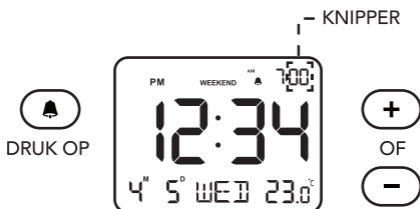



3. Druk op de -knop, "L01" knippert op het scherm, druk op **+** of **-** om "L01" (laag volume) of "L02" (hoog volume) te selecteren om het alarmvolume aan te passen.



4. Druk na het voltooiën van de alarminstelling op de -knop om op te slaan.

DE WEKKER IN- OF UITSCHAKELEN

1. Druk op de -knop om de wekker in te schakelen. Wanneer de wekker is ingeschakeld, wordt het -pictogram weergegeven op het scherm. Druk opnieuw op de -knop om de wekker uit te schakelen.

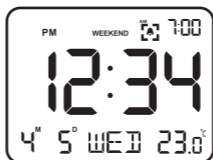



DE WEEKENDMODUS IN- OF UITSCHAKELEN

1. Wanneer de wekker is ingeschakeld, wordt het -pictogram weergegeven op het scherm. Druk op  om de weekendmodus in of uit te schakelen. "Weekend" wordt weergegeven op het scherm wanneer de weekendmodus is ingeschakeld.

OPMERKING: Zodra de weekendmodus is ingeschakeld, zal de wekker niet afgaan op zaterdag en zondag.

DATUM INSTELLEN

1. Druk op de -knop en houd deze ingedrukt om de datuminstellingsmodus te betreden. "2019" begint te knippen. Druk op  of  om het jaar

aan te passen en druk vervolgens op de **5**-knop om op te slaan en naar de volgende instelling te gaan.

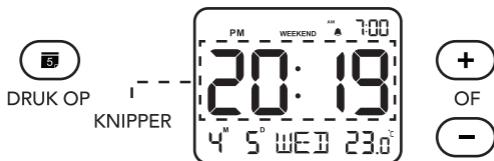

2. Druk op **+** of **-** om de maand aan te passen. Druk op de **5**-knop om de maand in te stellen en ga naar de volgende instelling.

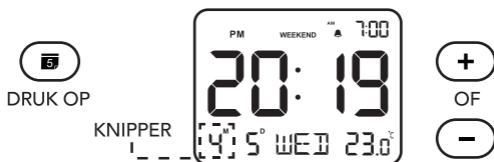

3. Druk op **+** of **-** om de datum aan te passen en druk op de **5**-knop om op te slaan en de datuminstellingsmodus te verlaten.

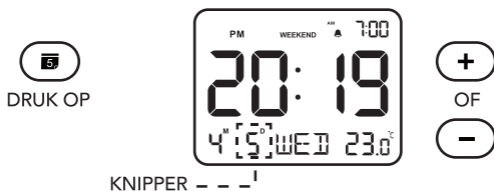

OPMERKING: De dag van de week wordt automatisch toegewezen op basis van de ingestelde datum.

SNOOZE-FUNCTIE

1. Wanneer de wekker afgaat, drukt u op de **Zz.z.**•☀️-knop om de wekker tijdelijk te stoppen en de sluimermodus in te gaan. De wekker zal na 9 minuten opnieuw afgaan.



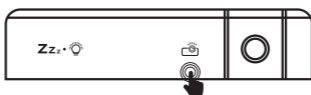

2. Wanneer de wekker afgaat, zal het indrukken van een andere knop dan **Zz.z.**•☀️ de wekker volledig uitschakelen.



HET AANPASSEN VAN DE ACHTERGRONDVERLICHTING / PROJECTIEHELDERHEID

1. Wanneer u stroom ontvangt via de USB-kabel: Druk één keer op de **Zz.z.**•☀️-knop om de achtergrondverlichting in te schakelen en druk er nogmaals op om de helderheid aan te passen. Druk één keer op de ☀️-knop om de tijdsprojectie in te schakelen. Druk er nogmaals op om de helderheid aan te passen.
2. Wanneer u stroom ontvangt via de batterijen: Druk één keer op de ☀️-knop om de achtergrondverlichting in te schakelen. Deze wordt automatisch uitgeschakeld na 5 seconden.

Druk op de -knop om de tijdsprojectie in te schakelen. Deze wordt automatisch uitgeschakeld na 10 seconden.

3. Het draaien van de projectieoriëntatie:
Houd de -knop ingedrukt. Hiermee wordt het geprojecteerde beeld 180° gedraaid.

HET OMSCHAKELLEN VAN TEMPERATUUREENHEDEN (°C / °F)

In de standaardmodus drukt u op **+** om te schakelen tussen de temperatuureenheid Celsius (°C) en Fahrenheit (°F).



DRUK OP

INHOUD VAN DE VERPAKKING

Klok
Micro USB-kabel
AC-adapter
Gebruikershandleiding
Garantiekaart

Onze producten bevatten hoogwaardige componenten en zijn ontworpen om recycling te vergemakkelijken. Onze producten of productverpakkingen zijn gemarkeerd met het onderstaande symbool. Het symbool geeft aan dat het product niet als huishoudelijk afval mag worden behandeld. Het moet apart worden afgevoerd via de daarvoor bestemde retour- en inzamelsystemen. Door deze instructies te volgen, zorgt u ervoor dat dit product correct wordt behandeld en draagt u bij aan het verminderen van mogelijke gevolgen voor het milieu en de menselijke gezondheid die anders zouden kunnen voortvloeien uit onjuiste behandeling. Recycling van producten helpt bij het behoud van natuurlijke hulpbronnen en de bescherming van het milieu. Voor meer gedetailleerde informatie over inzamelings- en recyclingsystemen voor dit product kunt u contact opnemen met de winkel waar u het hebt gekocht, uw lokale dealer of verkoop-/servicevertegenwoordigers.



Marathon Watch Company Ltd.

Customer Service: / Service Clients: / Servizio
clienti: / Kundendienst: / Servicio al cliente: /
Klantenservice:

www.MarathonWatch.com

Designed in Canada / Conçu au Canada /
Progettato in Canada / Entwickelt in Kanada /
Diseñado en Canadá / Ontworpen in Canada



Made in China / Fabriqué en Chine / Prodotto in
Cina / In China hergestellt / Hencho en China /
Gemaakt in China

2 year warranty	Garantie de 2 ans	2 anni di garanzia	2 jahre garantie	2 años garantía	2 jaar garantie
--------------------	----------------------	-----------------------	---------------------	--------------------	--------------------