

## Instructions de fonctionnement

Congélateur coffre

Veuillez lire les instructions de fonctionnement avant d'utiliser l'appareil pour la première fois.

Page 26

FR

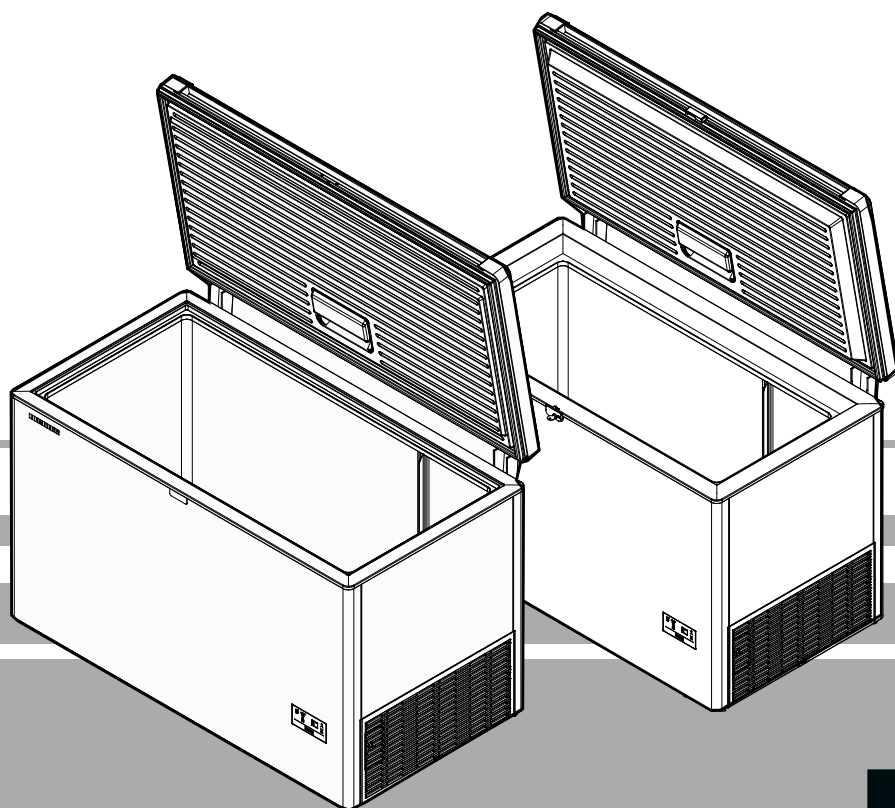



**7084 968-01**

CFf & CFd

**LIEBHERR**

## Priorité des avertissements

 <b>DANGER</b>	identifie une situation impliquant un danger direct qui, si elle n'est pas évitée, peut entraîner la mort ou des blessures physiques graves.
 <b>AVERTISSEMENT</b>	identifie une situation dangereuse qui, si elle n'est pas évitée, peut entraîner la mort ou des blessures physiques graves.
 <b>ATTENTION</b>	identifie une situation dangereuse qui, si elle n'est pas évitée, peut entraîner des blessures physiques légères ou modérées.
<b>AVIS</b>	Identifie une situation dangereuse qui, si elle n'est pas évitée, peut entraîner des dommages matériels.
<b>Remarque</b>	identifie les informations et les conseils utiles.

### Instructions de sécurité et mises en garde



- **AVERTISSEMENT** : Gardez les ouvertures de ventilation dans l'enceinte de l'appareil ou la structure encastrée, dégagées de tout obstacle.
- **AVERTISSEMENT** : N'utilisez que les dispositifs mécaniques ou les accessoires recommandés par le fabricant pour accélérer le processus de dégivrage.
- **AVERTISSEMENT** : veillez à ne pas endommager le circuit de refroidissement.
- **AVERTISSEMENT** : N'utilisez pas de dispositifs électriques dans le compartiment du réfrigérateur qui ne sont pas conformes à la conception recommandée par le fabricant.
- **AVERTISSEMENT** : Le câble secteur ne doit pas être endommagé lors de l'installation de l'appareil.
- **AVERTISSEMENT** : Les multiprises, les rallonges ou d'autres dispositifs électroniques (tels que les transformateurs halogènes) ne doivent pas être placés et utilisés derrière les appareils.
- **AVERTISSEMENT** : Risque de blessure par choc électrique. Il y a des pièces sous tension sous le couvercle. L'éclairage LED à l'intérieur ne doit être remplacé ou réparé que par le personnel du service clientèle ou par un personnel formé à cet effet.
- **AVERTISSEMENT** : L'éclairage LED peut poser un risque de blessure. L'intensité lumineuse de l'éclairage LED est conforme à un faisceau laser de classe RG 2. Si le couvercle est défectueux, ne regardez pas directement la lumière à l'aide d'instruments optiques de près. Cela pourrait endommager vos yeux.

- **AVERTISSEMENT** : Cet appareil doit être fixé comme décrit dans le mode d'emploi (Instructions d'installation) afin d'exclure tout risque potentiel dû à son instabilité.

- Cet appareil peut être utilisé par des enfants âgés de 8 ans et plus ainsi que par des personnes aux capacités physiques, sensorielles ou mentales réduites ou manquant d'expérience et de connaissances s'ils font l'objet d'une surveillance ou s'ils ont reçu des instructions concernant l'utilisation de l'appareil en toute sécurité et ont compris les risques qui y sont associés. Les enfants ne doivent pas être autorisés à jouer avec l'appareil. Le nettoyage et la maintenance ne doivent pas être effectués par des enfants sans supervision. Les enfants âgés entre 3 ans et 8 ans peuvent charger et décharger le réfrigérateur/congélateur.
- Ne stockez pas de substances explosives, telles que des bombes aérosols contenant du gaz propulseur inflammable, à l'intérieur de l'appareil.
- Pour éviter les blessures et les dommages matériels, l'appareil doit uniquement être installé par deux personnes.
- Après l'avoir déballé, vérifiez l'absence de signes de dommages sur l'appareil. Contactez le fournisseur s'il est endommagé. Ne branchez pas l'appareil à l'alimentation électrique secteur.
- Évitez tout contact prolongé de la peau avec des surfaces froides (telles que des produits réfrigérés/congelés). Si nécessaire, prenez des mesures de sécurité (par ex. des gants).
- Ne mangez pas de crème glacée, en particulier des sucettes glacées et des glaçons, immédiatement après les avoir sorties du compartiment congélateur car il existe un risque de « brûlure » en raison des températures très froides.
- Ne consommez pas d'aliments ayant été conservés trop longtemps, vous risqueriez de vous exposer à une intoxication alimentaire.
- Les réparations et les travaux sur l'appareil doivent uniquement être effectués par le personnel du service client ou tout autre personnel formé. Il en va de même pour le remplacement du câble d'alimentation secteur.
- Effectuez des travaux de réparation ou toute autre tâche sur l'appareil uniquement lorsque la fiche secteur a visiblement été débranchée.
- Installez, branchez et mettez au rebut l'appareil uniquement comme décrit dans ce mode d'emploi.

- En cas de panne, débranchez la fiche ou désactivez le fusible.
- Lorsque vous débranchez l'appareil du secteur, tirez sur la fiche. Ne tirez pas sur le cordon.
- Si vous possédez un appareil pouvant être verrouillé, ne conservez pas la clé à proximité de l'appareil ou à portée des enfants.
- Cet appareil est destiné à être utilisé en intérieur. N'utilisez pas cet appareil à l'extérieur ou dans des endroits exposés aux éclaboussures ou à l'humidité.
- N'utilisez pas l'éclairage LED intérieur pour éclairer la pièce. L'éclairage LED intérieur est uniquement conçu pour éclairer l'intérieur de l'appareil.
- Ne laissez aucune flamme nue ou source d'inflammation pénétrer à l'intérieur de l'appareil.
- Les boissons alcoolisées et autres récipients contenant de l'alcool doivent être fermés hermétiquement pour leur conservation.

## Symboles sur l'appareil

	Le symbole peut être situé sur le compresseur. Il fait référence à l'huile du compresseur et indique le danger suivant : l'ingestion ou l'inhalation peut être fatale. Ce symbole ne concerne que le recyclage. Il n'y a pas de danger en fonctionnement normal.
	Avertissement concernant les substances inflammables.
	Un autocollant à cet effet peut être apposé à l'arrière de l'appareil. Il fait référence aux panneaux en mousse de la porte et/ou des compartiments. Ce symbole ne concerne que le recyclage. Ne décollez pas l'autocollant.

## Mise au rebut

Cet appareil contient des matériaux recyclables et doit être éliminé de façon appropriée, et non jeté avec les ordures ménagères. Les appareils usagés doivent être éliminés de façon professionnelle et appropriée, conformément à la législation locale en vigueur.

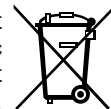

Lors de la mise au rebut de cet appareil, assurez-vous que le circuit de refroidissement n'est pas endommagé afin d'éviter toute fuite incontrôlée de l'huile et du liquide qu'il contient (données disponibles sur la plaque signalétique).

- Mettez l'appareil hors service.
- Débranchez la prise secteur.
- Coupez le cordon d'alimentation.

## AVERTISSEMENT

L'emballage et le film plastique représentent un risque de suffocation !

Ne laissez pas les enfants jouer avec les matériaux d'emballage. Déposez les matériaux d'emballage dans un centre de tri approprié.

## Utilisations possibles

Cet appareil est uniquement destiné au stockage et à la congélation d'aliments emballés dans le cadre d'un environnement domestique ou similaire. Ceci comprend, entre autres, son utilisation :

- dans les coins-cuisine des employés, ou les chambres d'hôtes ;
- par les clients dans des chalets, hôtels, motels ou autres types d'hébergement ;
- par les traiteurs et services similaires dans le commerce de gros.

Utilisez uniquement cet appareil comme il est d'usage dans un environnement domestique. Tous les autres types d'utilisation sont interdits. Cet appareil n'est pas adapté à la conservation ou au refroidissement des médicaments, du plasma sanguin, des préparations pharmaceutiques ou des substances similaires, ni des produits entrants dans le cadre de la Directive 2007/47/CE sur les appareils médicaux. Toute utilisation incorrecte de cet appareil peut entraîner l'altération ou la détérioration des aliments stockés. En outre, cet appareil n'est pas adapté à une utilisation dans une atmosphère potentiellement explosive.

## Description de l'appareil

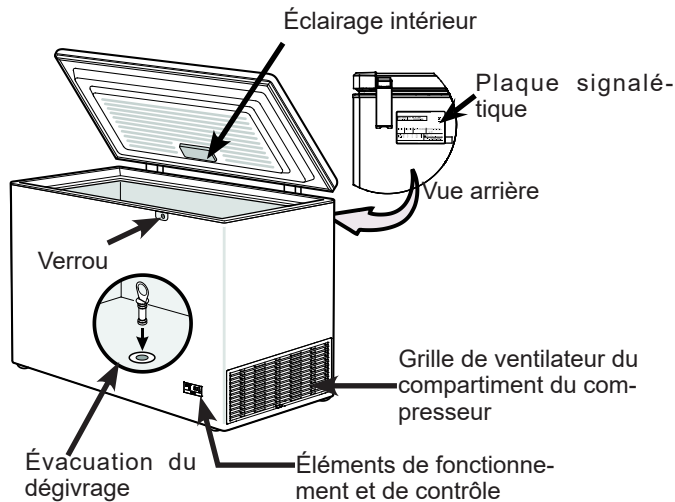

### Important !

Avant d'allumer l'appareil, bouchez l'orifice d'évacuation du dégivrage dans le plancher de l'appareil avec le bouchon fourni. Ceci est important pour garantir le bon fonctionnement de l'appareil.

### Classe climatique

La classe climatique indique la température ambiante à laquelle l'appareil peut être utilisé pour obtenir des performances de réfrigération optimales.

La classe climatique est renseignée sur la plaque signalétique.

L'emplacement de la plaque signalétique est indiqué dans la section intitulée **Description de l'appareil**.

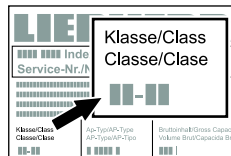

#### Classe climatique    Température ambiante

SN	+10°C à +32°C
N	+16°C à +32°C
ST	+16°C à +38°C
T	+16°C à +43°C
SN-ST	+10°C à +38°C
SN-T	+10°C à +43°C

Un fonctionnement sans panne de l'appareil est assuré à condition que la température ambiante ne descende pas en dessous de -15°C.

## Installation

- Ne placez pas l'appareil dans un endroit exposé directement au soleil ou à proximité d'une cheminée, d'un radiateur ou d'un objet similaire.
- Le sol sur lequel l'appareil est installé doit être horizontal et de niveau. Placez l'appareil à une distance suffisante du mur pour que le couvercle puisse être ouvert et fermé sans difficulté.

- ① Ne couvrez pas l'espace entre le bord inférieur du congélateur et le sol, car l'unité frigorifique a besoin d'air pour le refroidissement.
- ② Il doit y avoir un espace d'au moins 20 cm entre la grille de ventilation et le mur. Cet espace doit rester libre et les ouvertures de ventilation ne doivent jamais être couvertes.
- ③ Ne placez pas d'objet à proximité immédiate du boîtier extérieur de l'appareil. Il doit y avoir un espace d'au moins 20 mm tout autour afin de garantir une évacuation adéquate de la chaleur.

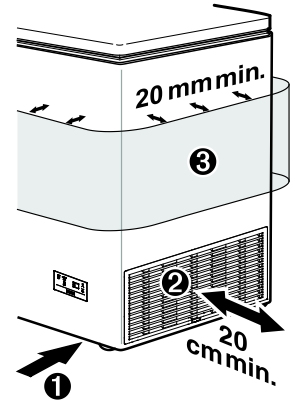

- La norme EN 378 précise que plus il y a de réfrigérant présent dans l'appareil, plus la pièce dans laquelle se trouve l'appareil doit être grande. Dans les pièces trop petites, un mélange gaz-air inflammable peut se développer en cas de fuite. La pièce doit avoir une taille minimale de 1 m<sup>3</sup> pour chaque 8 g de fluide frigorigène. Les informations sur le fluide frigorigène contenu à l'intérieur sont indiquées sur la plaque signalétique à l'intérieur de l'appareil.

### Dimensions (mm)

Modèle	A	B	C
CFf 1870	825	1045	702
CFf 2080	825	1255	702
CFf 2500	825	1675	702
CFd 2085	825	1255	709
CFd 2505	825	1675	709

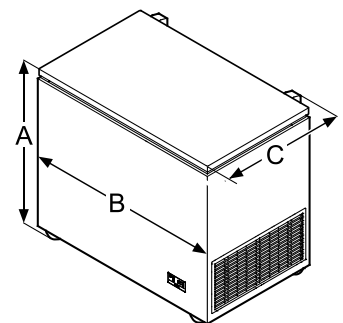

## Branchement électrique

Utilisez uniquement cet appareil avec un **courant alternatif (CA)**.

La tension et la fréquence autorisées sont indiquées sur la plaque signalétique. L'emplacement de la plaque signalétique est indiqué dans la section intitulée **Description de l'appareil**.

La prise secteur doit être correctement mise à la terre et protégée par un fusible.

Le courant de déclenchement du fusible doit se situer entre 10 A et 16 A.

La prise secteur ne doit pas se trouver derrière l'appareil et doit rester aisément accessible à tout moment.

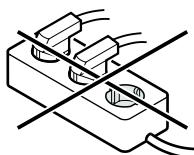

Ne branchez pas l'appareil à l'aide d'une rallonge ou d'une multiprise.

N'utilisez pas de convertisseurs (conversion d'un courant continu en courant alternatif/triphasé) ni de prises à économie d'énergie. Vous risqueriez d'endommager le système de contrôle électronique.

## Économie d'énergie

- Veillez toujours à avoir une ventilation adéquate. Ne couvrez jamais les orifices ou les grilles d'aération.
- Évitez de placer cet appareil dans un endroit exposé à la lumière directe du soleil ni à proximité de cuisinières, de radiateurs ou de sources de chaleur similaires.
- La consommation d'énergie dépend des conditions d'installation, par exemple de la température ambiante.
- Limitez au maximum la durée d'ouverture de l'appareil.
- Stockez les aliments **emballés** de manière logique.
- Gardez tous les aliments correctement emballés et couverts pour éviter qu'ils ne givent à l'extérieur.
- Laissez toujours les aliments chauds refroidir à température ambiante avant de les **emballer** et de les stocker à l'intérieur de l'appareil.
- S'il y a une couche épaisse de givre à l'intérieur de l'appareil : dégivrez l'appareil.

La poussière accumulée augmente la consommation d'énergie :

- Nettoyez régulièrement les ouvertures de ventilation du compartiment moteur pour les protéger de la poussière.

## Éléments de fonctionnement et de contrôle

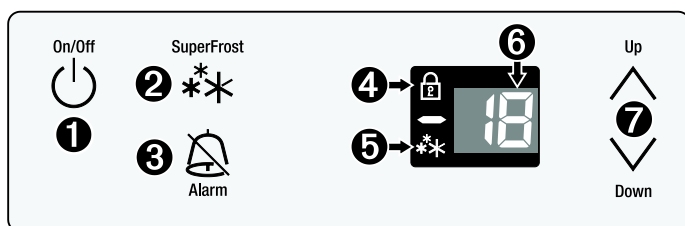

- 1 Bouton ON/OFF (Marche/Arrêt)
- 2 Bouton SuperFrost
- 3 Bouton d'activation/désactivation d'alerte sonore
- 4 LED de contrôle parental
- 5 LED de SuperFrost
- 6 Affichage de la température
- 7 Boutons de réglage de la température

## Mise en marche/arrêt de l'appareil

Il est recommandé de nettoyer l'appareil avant sa première mise en route (veuillez consulter la rubrique « **Nettoyage** »).

**Pour allumer l'appareil :** Appuyez sur le bouton **ON/OFF (MARCHE/ARRÊT)** jusqu'à ce que l'affichage de la température s'allume.

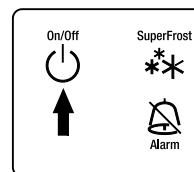

- Les deux tirets éclairés de l'affichage numérique de la température s'allument jusqu'à ce que la température atteigne 0°C.
- Si la température est inférieure à 0°C, l'affichage numérique de la température indique la température à l'intérieur de l'appareil.
- L'appareil doit rester en marche pendant 6 heures avant de pouvoir charger les aliments congelés

**Pour éteindre l'appareil :** Appuyez sur le bouton **ON/OFF (MARCHE/ARRÊT)** pendant environ 3 secondes pour que l'affichage de la température s'éteigne.

## Réglage de la température

- **Pour réduire la température :** Appuyez sur le bouton **Down (Bas)** en bas.
- **Pour augmenter la température :** Appuyez sur le bouton **Up (Haut)** en haut.
- Pendant que vous entrez la température, la température réglée clignote sur l'écran.
- Vous pouvez modifier les réglages par incréments de 1°C en appuyant à nouveau brièvement sur le bouton. Si vous maintenez les boutons enfoncés, le réglage de la température change plus rapidement.
- Les commandes électroniques basculent automatiquement environ 5 secondes après la dernière pression sur le bouton, et la température réelle du congélateur s'affichera.

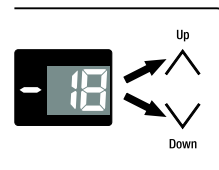

## Signal d'avertissement sonore

Le signal sonore de l'appareil permet de protéger les aliments surgelés et d'économiser de l'énergie.

- Il retentit lorsque le couvercle a été laissé ouvert pendant plus de 60 secondes.
- Il retentit lorsqu'il ne fait pas assez froid dans le compartiment congélateur. L'affichage de la température clignote également.

Le signal sonore de l'appareil peut être éteint en appuyant sur le bouton **ALARM (ALARME)**.

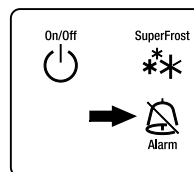

## Affichage de panne de courant

Si **nA** apparaît sur l'écran et que l'alarme sonore retentit, cela signifie que la température du congélateur est montée trop haut pendant les dernières heures ou les derniers jours à cause d'une panne de courant.

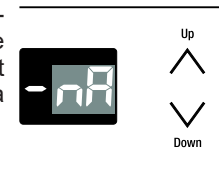



Pour éteindre l'affichage de **nA** et l'alarme, appuyez sur le bouton **ALARM (ALARME)**. L'alarme s'arrête immédiatement et la température la plus élevée enregistrée pendant la panne de courant est affichée. Cette température reste affichée pendant environ 1 minute. Pour éteindre immédiatement cet affichage de la température la plus élevée, appuyez à nouveau sur le bouton **ALARM (ALARME)**, et l'écran affiche la température réelle à l'intérieur de l'appareil.

Vérifiez la qualité des aliments emballés et qu'ils peuvent toujours être consommés au cas où ils seraient devenus trop chauds ou qu'ils aient été décongelés.

## FR Mode de réglage



En mode de réglage, vous pouvez régler le contrôle parental et ajuster la luminosité de l'écran. La fonction de contrôle parental est conçue pour protéger l'appareil contre une mise hors tension accidentelle.

### Activation du contrôle parental

Appuyez sur  pendant 5 secondes. Affichage = 



 Affichage = 

 Affichage = 

 Affichage = 

 Affichage = 

### Désactivation du contrôle parental

Appuyez sur  pendant 5 secondes. Affichage = 



 Affichage = 

 Affichage = 



 Affichage = 

 Affichage = 

### Réglage de la luminosité de l'affichage

Appuyez sur  pendant 5 secondes. Affichage = 

 Affichage = 

 Affichage = 

Utilisez les boutons  et  pour sélectionner le réglage désiré.

**h1** = luminosité minimale  
**h5** = luminosité maximale

 Affichage = 

 La luminosité ajustée est automatiquement activée après une minute.

### Remarque

Si vous appuyez sur un bouton, l'affichage s'allume pendant une minute à la luminosité maximale.

Lors de la première installation de l'appareil, la luminosité réglée n'est active que lorsque la température réglée a été atteinte à l'intérieur de l'appareil.

## Congélation

Les aliments frais doivent être emballés et congelés aussi rapidement que possible. Cela est assuré par la fonction SuperFrost.

La quantité maximale de nourriture en kg pouvant être congelée en 24 heures est indiquée sur la plaque signalétique (capacité du congélateur).

Remarque : La limite maximale d'empilage est le niveau supérieur du panier !

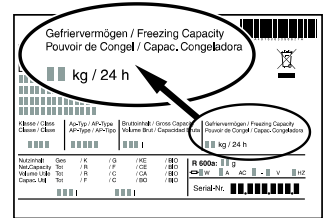

## SuperFrost

• La fonction SuperFrost est utilisée pour raccourcir le temps de congélation des aliments frais.

• Appuyez sur le bouton **SuperFrost**. Le voyant de SuperFrost s'allume.

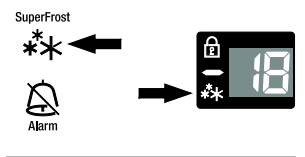

Pour utiliser la fonction **SuperFrost** :

- Pour une petite quantité d'aliments frais d'environ 2-5 kg, appuyez sur le bouton **SuperFrost** 6 heures avant d'ajouter les aliments frais.
- Pour une grande quantité d'aliments frais de plus de 5 kg, appuyez sur le bouton **SuperFrost** 24 heures avant d'ajouter les aliments frais.

**Remarque** : La fonction **SuperFrost** s'éteint automatiquement. En fonction de la quantité d'aliments placés dans le congélateur, elle dure normalement entre 48 et 72 heures au maximum. Lorsque vous appuyez sur le bouton SuperFrost, le compresseur peut prendre jusqu'à 8 minutes avant de s'allumer. Ceci est dû à l'interrupteur à retardement intégré qui est conçu pour augmenter la durée de vie de l'unité frigorifique.

Pour économiser l'énergie, la fonction SuperFrost peut être éteinte avant que 48 heures ne soient passées en appuyant à nouveau sur le bouton SuperFrost. Assurez-vous que la température est d'au moins -18°C.

### Vous n'avez pas besoin d'activer la fonction SuperFrost :

- lorsque vous placez des aliments congelés dans le congélateur ;
- lorsque vous congélez jusqu'à un maximum de 2 kg d'aliments frais par jour.

## Remarques sur la congélation

- Veuillez toujours stocker des produits alimentaires identiques ensemble.
- **Emballer** les aliments que vous congélez vous-même dans des quantités adaptées à votre maison. Pour garantir la congélation complète des aliments, il ne faut pas dépasser les quantités suivantes par emballage : fruits, légumes : jusqu'à 1 kg, viande : jusqu'à 2,5 kg.
- Pour une congélation plus rapide, les aliments doivent être en contact avec les parois intérieures lorsqu'ils sont placés dans le congélateur.
- **Emballer** les aliments congelés dans des sacs de congélation standard ou dans des récipients réutilisables en plastique, en métal ou en aluminium.
- Ne laissez pas les aliments frais qui doivent être congelés entrer en contact avec des aliments déjà congelés. Gardez toujours les emballages au sec pour éviter qu'ils ne se collent.
- Inscrivez toujours la date et le contenu sur l'emballage et ne dépassez pas la durée de conservation indiquée pour les aliments.
- Ne congélez pas les bouteilles et les canettes qui contiennent des boissons gazeuses, elles pourraient exploser.
- Ne sortez que la quantité de nourriture nécessaire pour la décongeler. Utilisez les aliments qui ont été décongelés dans des repas préparés dès que possible.

Les aliments congelés peuvent être décongelés de la manière suivante :

- dans un four à ventilateur
- dans un four à micro-ondes
- à température ambiante
- dans le réfrigérateur

## Équipement

### Éclairage LED intérieur

Une éclairage LED est installé en standard pour éclairer l'intérieur de l'appareil.

L'éclairage intérieur s'allume automatiquement lorsque le couvercle est ouvert et s'éteint à nouveau lorsqu'il est fermé.

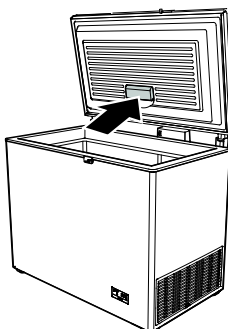

### Remplacement de la lampe

Si la lampe est défectueuse, elle peut être remplacée en tenant compte des points suivants.

1. Débranchez la fiche ou désactivez le fusible.
2. Retirez le panneau de couverture dans le sens de la flèche.

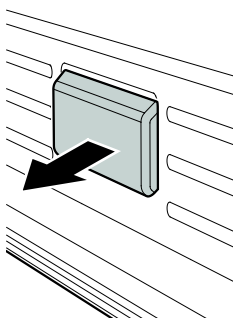

Seules les lampes LED d'origine du fabricant de l'appareil doivent être utilisées. La lampe peut être achetée auprès du service clientèle ou de revendeurs spécialisés.

### ⚠ AVERTISSEMENT !

L'utilisation de lampes LED d'autres fabricants peut présenter un risque de surchauffe et d'incendie.

### Panier CFf

Les paniers stables permettent de stocker les produits surgelés fréquemment requis et offrent un accès ergonomique.

Le niveau supérieur du panier est la limite de charge maximale du panier.



### Paniers CFd

Grâce à la possibilité d'ajuster les poignées, les paniers peuvent être utilisés de différentes manières.

Les paniers peuvent être suspendus dans le cadre du congélateur par leurs poignées.

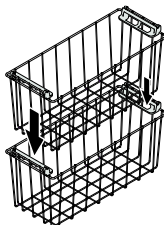

Les paniers peuvent être placés les uns sur les autres, en faisant reposer le panier supérieur sur les poignées repliées vers l'intérieur. Pour faire cela, veuillez appuyer sur la poignée, la soulever et la pousser vers l'intérieur.

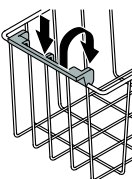

### Verrou

Ce verrou n'est monté que sur le modèle CFd. Un verrou similaire peut être installé sur le modèle CFf. Le verrou est doté d'un mécanisme de sécurité.

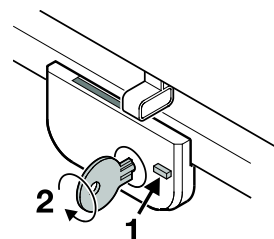

### Verrouillage de l'appareil

- 1 Appuyez sur le bouton et continuez d'appuyer.
- 2 Tournez la clé de 90°.

### Plateau de congélation

Le plateau de congélation permet de congeler en douceur les petits aliments (baies, herbes, légumes hachés).

Étalez les produits congelés sur le plateau de congélation (les morceaux de fruits ne collent pas et gardent donc leur forme).

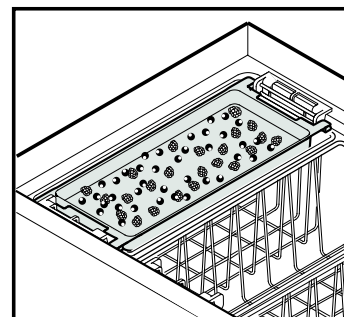

Le plateau de congélation peut être suspendu au panier ou peut être inséré dans le récipient intérieur et utilisé comme cloison.

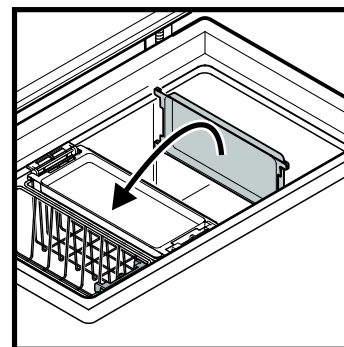

### Accumulateurs de froid

Dans le cas d'une panne de courant, l'accumulateur de froid permet de ralentir l'augmentation de la température dans le compartiment congélateur.

Lors de la première mise en marche, veuillez insérer l'accumulateur en contact direct avec les parois latérales et le fond du conteneur intérieur.

Lorsque l'accumulateur est complètement gelé, placez-le au sommet du conteneur intérieur.

Pour ce faire, placez le plateau de congélation contenant l'accumulateur dans l'un des paniers supérieurs.

Si le bac de congélation continue à être nécessaire comme cloison, placez l'accumulateur dans le panier directement au-dessus des produits congelés.

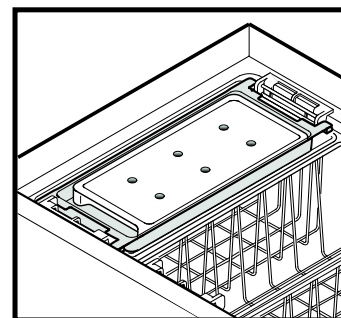

L'accumulateur n'est fourni qu'avec le modèle CFd. Un accumulateur supplémentaire peut être acheté auprès du service clientèle ou de revendeurs spécialisés.

## FR Système StopFrost

Ce système réduit la formation de givre ou de glace ; l'appareil doit ainsi être dégivré moins fréquemment.

La formation de givre ou de glace dépend des conditions de fonctionnement et des conditions ambiantes.

### Note importante

**Pour assurer un fonctionnement correct, l'orifice du système StopFrost à l'arrière du couvercle ne doit pas être obstrué.**

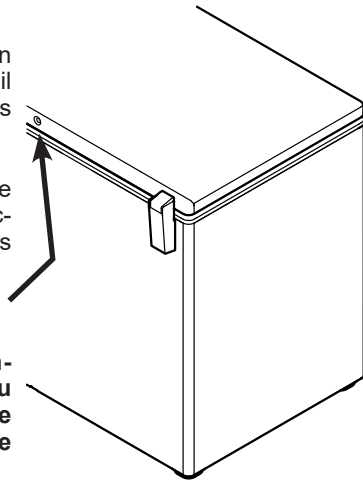

## Dégivrage

Après un certain temps de fonctionnement de l'appareil, une couche de givre ou de glace se forme sur les parois intérieures. Cela augmente la consommation d'énergie.

- Allumez la fonction SuperFrost la veille du dégivrage pour donner un coup de froid aux aliments.
- Éteignez l'appareil pour le dégivrer. Débranchez la prise secteur.
- Enveloppez les aliments congelés, même encore dans le panier de congélation, dans du papier ou des couvertures et conservez-les dans un endroit frais.
- Retirez le bouchon de l'orifice d'évacuation. Retirez la paroi de séparation ou le bac de congélation et placez-les sous l'appareil de manière à ce que l'eau dégivrée s'écoule par l'orifice d'évacuation dans la paroi de séparation ou le bac de congélation.
- Laissez le couvercle ouvert pendant le dégivrage. Après le dégivrage, épongez les résidus d'eau et nettoyez l'appareil.

**N'utilisez aucun appareil mécanique ni accessoire artificiel pour le dégivrage, hormis ceux recommandés par le fabricant.**

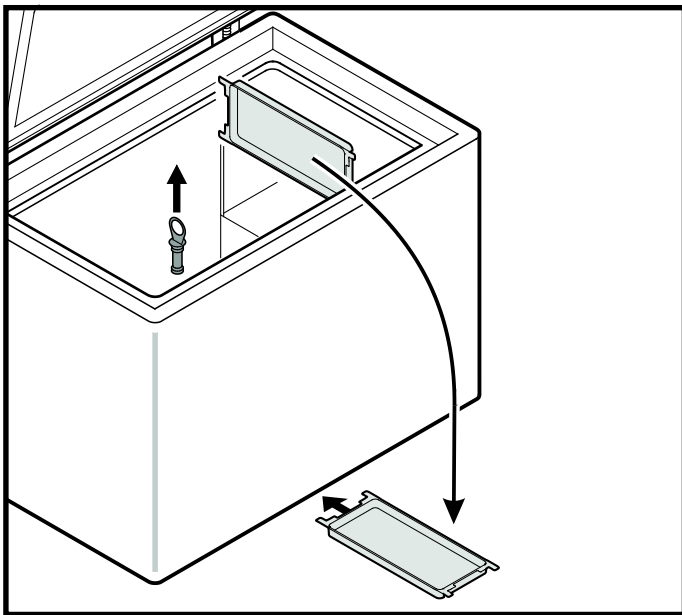

## Nettoyage

Le non-respect de ces instructions peut entraîner l'altération des aliments.

Avant de nettoyer, débranchez toujours l'appareil du secteur. Débranchez la fiche ou désactivez le fusible.

Les surfaces dans la zone de stockage des aliments doivent être nettoyées à intervalles réguliers. Ne stockez que des aliments qui ont été emballés correctement.

Si la porte est laissée ouverte pendant une longue période, la température dans les compartiments de l'appareil peut augmenter considérablement.

- Nettoyez l'intérieur, les accessoires et les parois externes à l'aide d'eau tiède additionnée d'un peu de détergeant. N'utilisez pas de solvants chimiques ou de produits de nettoyage contenant du sable ou de l'acide.
- Ventilation du compartiment moteur
  - N'ouvrez pas le couvercle.
  - Nettoyez les orifices de ventilation à l'aide d'un aspirateur ou d'une brosse.
  - Il est recommandé de les nettoyer après 3 à 6 mois.

### ⚠ ATTENTION

Risque d'endommagement des composants de l'appareil et risque de blessures dues à la vapeur chaude.

N'utilisez pas d'appareils de nettoyage à la vapeur pour nettoyer l'appareil.

- Veillez à ce que l'eau de nettoyage ne pénètre pas dans les composants électriques ou la grille d'aération.
- Séchez bien toutes les pièces avec un chiffon.
- Les grilles de ventilation doivent être nettoyées régulièrement. Les dépôts de poussière augmentent la consommation d'énergie. Veillez à ce qu'aucun des fils ou des autres composants ne soit délogé, plié ou endommagé.
- Veillez à ne pas endommager ou retirer la plaque signalétique située à l'arrière de l'appareil. Elle est extrêmement importante pour la maintenance de l'appareil.

Si l'appareil est laissé vide pendant une longue période, il doit être éteint, dégivré, nettoyé et séché, et la porte doit rester ouverte pour éviter la formation de moisissures.



## Dysfonctionnements

Votre appareil est conçu et fabriqué pour une longue durée de vie de fonctionnement sans problème. Néanmoins, en cas de dysfonctionnement de l'appareil lors de son utilisation, vérifiez tout d'abord s'il s'agit d'une erreur de fonctionnement. Veuillez noter que même pendant la période de garantie, les frais d'entretien qui en résultent doivent être pris en charge par le propriétaire.

Vous pourrez peut-être réparer les pannes suivantes par vous-même :

- **L'appareil ne s'allume pas** : les lampes de contrôle ne s'allument pas.
  - La fiche est-elle correctement insérée dans la prise secteur ?
  - Le fusible est-il intact ?
- **L'appareil fait beaucoup de bruit** :
  - L'appareil est-il correctement installé sur le sol ?
  - L'appareil fait-il vibrer des meubles ou objets se trouvant à proximité ? Veuillez noter que le bruit émis par le circuit de refroidissement est inévitable.
- **La température n'est pas suffisamment basse** :
  - Le réglage de la température est-il correct (voir Réglage de la température) ?
  - De grandes quantités d'aliments frais ont-elles été placées dans l'appareil ? Vérifiez l'affichage de la température pendant 24 heures supplémentaires.
  - Un thermomètre autonome placé dans l'appareil indique-t-il la bonne température ?
  - Le système d'aération fonctionne-t-il correctement ?
  - L'appareil est-il installé trop près d'une source de chaleur ?

Si F4 ou F5 s'affiche sur l'écran, cela signifie que l'appareil est défectueux. Dans ce cas, veuillez contacter le service clientèle.

Si aucune des solutions ci-dessus ne vous permet de résoudre le problème par vous-même, veuillez contacter le service après-vente le plus proche en indiquant le type d'appareil ①, le numéro de service ② et le numéro de l'appareil ③ tels que figurant sur la plaque signalétique.

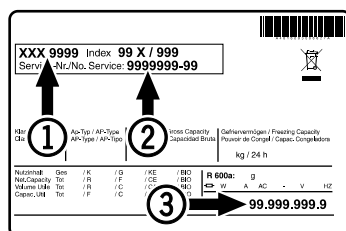

L'emplacement de la plaque signalétique est indiqué dans la section intitulée **Description de l'appareil**.

## Arrêt prolongé de l'appareil

Si votre appareil doit rester éteint pendant une période prolongée, veuillez l'éteindre puis débrancher la prise secteur ou l'éteindre puis dévisser le fusible.

Nettoyez l'appareil et laissez le couvercle entrouvert afin d'éviter la formation de mauvaises odeurs.

Cet appareil est conforme à la réglementation applicable en matière de sécurité ainsi qu'aux directives européennes 2014/30/EU, 2014/35/EU, 2009/125/EG et 2011/65/EU.