



[www.lg.com](http://www.lg.com)

Copyright © 2022 LG Electronics Inc.

Tous droits réservés.

# LG OLED TV

## MANUEL D'UTILISATION

Manuel de sécurité et référence

Veillez lire attentivement ce manuel avant de mettre en service votre produit et conservez-le afin de pouvoir vous y référer ultérieurement.

Le nom du modèle et le numéro de série sont indiqués à l'arrière et sur le côté du produit. Inscrivez-les ci-dessous pour référence ultérieure.



Modèle

---

N° de série

---

# Avant de lire ce manuel

- Lisez attentivement ce manuel avant de commencer à utiliser le téléviseur et conservez-le afin de pouvoir vous y référer ultérieurement.
- Rendez-vous sur notre site Web pour télécharger ce manuel (qui comprend des informations sur l'installation, l'utilisation, le dépannage, les caractéristiques techniques, la gestion des licences, etc.) et le consulter sur votre ordinateur ou votre appareil mobile.
- **Guide de l'utilisateur** : Pour plus d'informations sur ce téléviseur, lisez le GUIDE DE L'UTILISATEUR fourni avec le produit. (Selon le modèle)
  - Pour ouvrir le GUIDE DE L'UTILISATEUR :  →  → [Assistance] → [Guide de l'utilisateur]

## Achat séparé

- Des articles vendus séparément peuvent faire l'objet de remplacements ou de modifications sans préavis dans le but d'améliorer la qualité du produit. Contactez votre revendeur pour vous procurer ces articles. Ces périphériques fonctionnent uniquement avec certains modèles.
- Le nom ou le design du modèle peut changer en cas de mise à niveau des fonctions du produit, des conditions de diffusion ou des politiques de confidentialité du fabricant.
- Un câble pour connecter les antennes et les périphériques externes doit être acheté séparément.

### ✓ Remarque

- Les caractéristiques des produits ou le contenu de ce manuel peuvent être modifiés sans préavis en cas de mise à jour des fonctions.
- Les éléments fournis avec votre produit diffèrent en fonction du modèle choisi.
- L'image présentée peut être différente de votre téléviseur.

## Avertissement! Consignes de sécurité



MISE EN GARDE : AFIN DE RÉDUIRE LE RISQUE D'ÉLECTROCUTION, NE RETIREZ PAS LE CAPOT (OU L'ARRIÈRE). AUCUNE PIÈCE N'EST RÉPARABLE PAR L'UTILISATEUR LUI-MÊME. CONFIEZ L'ENTRETIEN DE CET APPAREIL À UN PERSONNEL QUALIFIÉ.



Ce symbole est destiné à prévenir l'utilisateur de la présence d'une « tension dangereuse » non isolée dans le boîtier du produit. Cette tension peut être d'amplitude suffisante pour constituer un risque d'électrocution.



Ce symbole est destiné à prévenir l'utilisateur que des instructions importantes sur le fonctionnement et l'entretien (réparation) de l'appareil se trouvent dans la documentation.

AVERTISSEMENT : AFIN DE RÉDUIRE LE RISQUE D'INCENDIE ET D'ÉLECTROCUTION, N'EXPOSEZ PAS LE PRODUIT À LA PLUIE OU À L'HUMIDITÉ.

- POUR PRÉVENIR TOUT RISQUE D'INCENDIE, VEUILLEZ MAINTENIR EN PERMANENCE LES BOUGIES OU AUTRES OBJETS INFLAMMABLES ÉLOIGNÉS DE CE PRODUIT.
- **N'installez pas le TV et la télécommande dans les environnements suivants :**
  - Évitez d'exposer l'appareil à la lumière directe du soleil.
  - Une zone fortement humide comme une salle de bain.
  - À proximité d'une source de chaleur comme une cuisinière et tout autre appareil produisant de la chaleur.
  - À proximité d'un plan de travail de cuisine ou d'un humidificateur où elles pourraient facilement être exposées à la vapeur ou à l'huile.
  - Une zone exposée à la pluie et au vent.
  - Ne pas exposer l'appareil aux gouttes ou aux éclaboussures et ne placez pas d'objets contenant du liquide (tel qu'un vase, une tasse, etc.) sur ou au-dessus de ce produit (par exemple, sur une étagère au-dessus de l'unité).
  - N'installez pas le téléviseur à proximité d'objets inflammables, comme de l'essence ou des bougies. N'exposez pas directement le téléviseur à la climatisation.
  - N'installez pas l'appareil dans un endroit excessivement poussiéreux. Le non-respect de cette consigne peut provoquer un incendie, un choc électrique, une combustion/explosion, un dysfonctionnement ou une déformation du produit.
- **Ventilation**
  - Installez le téléviseur dans un endroit bien aéré. Évitez les espaces fermés, tels qu'un meuble de bibliothèque.
  - N'installez pas le produit sur un tapis ou un coussin.
  - Évitez de bloquer ou de couvrir le produit avec un tissu ou autre matériau lorsque l'appareil est branché.
  - Évitez de toucher les ouvertures de ventilation. Lors de l'utilisation prolongée du téléviseur, les ouvertures de ventilation peuvent surchauffer.

- Protégez le câble d'alimentation contre les mauvais traitements physiques ou mécaniques, tels que la torsion, la pliure, le pincement, et évitez qu'il ne puisse être pris dans une porte ou que l'on puisse marcher dessus. Vérifiez soigneusement les fiches, les prises murales et les points de sortie du cordon de l'appareil.
  - Ne déplacez pas le téléviseur tant que le cordon d'alimentation est branché.
  - N'utilisez pas de cordon d'alimentation endommagé ou déformé.
  - Veillez à tenir le cordon d'alimentation par la fiche pour le débrancher. Ne tirez pas sur le cordon d'alimentation pour débrancher le téléviseur.
  - Ne branchez pas trop d'appareils à la même prise secteur pour éviter les risques d'incendie ou de choc électrique.
  - **Déconnexion de l'appareil de l'alimentation principale**
    - La fiche d'alimentation est l'élément de déconnexion. En cas d'urgence, la fiche d'alimentation doit rester facilement accessible.
  - Ne laissez pas les enfants grimper ou s'agripper au téléviseur, sinon, le TV risque de tomber ce qui peut entraîner des blessures graves.
  - **Mise à la terre de l'antenne extérieure** (peut varier selon le pays):
    - Si une antenne extérieure est installée, respectez les précautions suivantes.
      - Un système d'antenne extérieure ne doit pas être installé à proximité de lignes électriques aériennes ou autres lumières ou circuits électriques. Il ne doit pas entrer en contact avec des lignes ou circuits électriques au risque d'entraîner un décès ou des blessures graves.
  - Ne touchez jamais cet appareil ou cette antenne pendant un orage. Vous pourriez vous électrocuter.
  - Assurez-vous que le cordon d'alimentation est bien branché au téléviseur et à la prise murale. Si ce n'est pas le cas, la fiche d'alimentation et la prise risquent d'être endommagées. Dans des situations extrêmes, un incendie peut se déclarer.
  - N'insérez pas d'objets métalliques ou inflammables dans le produit. Si un corps étranger tombe dans le produit, débranchez le cordon d'alimentation et contactez le service client.
  - Ne touchez pas le bout du cordon d'alimentation lorsqu'il est branché. Vous risqueriez de subir un choc électrique.
  - **Si vous êtes confronté à l'une des situations suivantes, débranchez immédiatement le produit et contactez votre service client local.**
    - Le produit a été endommagé.
    - Si de l'eau ou une autre substance pénètre dans le produit (adaptateur secteur, cordon d'alimentation ou téléviseur).
    - Si vous sentez de la fumée ou toute autre odeur émanant du téléviseur.
    - Pendant les orages ou lorsque l'appareil n'est pas utilisé pendant un long moment.
- Même si le téléviseur est éteint via la télécommande ou un bouton, l'alimentation secteur est connectée à l'unité si elle n'est pas débranchée.
- N'utilisez pas d'appareil électrique à haute tension à proximité du téléviseur (par exemple, un tue-mouches électrique). Cela pourrait endommager le produit.
  - N'essayez pas de modifier ce produit sans une autorisation écrite de LG Electronics. Un incendie accidentel ou un choc électrique peuvent se produire. Contactez votre service client local pour tout service ou réparation. Des modifications non autorisées peuvent annuler le droit de l'utilisateur à utiliser ce produit.
  - Utilisez uniquement des pièces/accessoires approuvés par LG Electronics. Le non-respect de cette consigne peut provoquer un incendie, un choc électrique, un dysfonctionnement ou des dommages au produit.
  - Ne démontez pas l'adaptateur secteur ou le câble d'alimentation. Le non-respect de cette consigne peut provoquer un incendie ou une électrocution.
  - Manipulez l'adaptateur avec précaution pour éviter de le faire tomber ou de l'abîmer. Un impact pourrait endommager l'adaptateur.
  - Pour réduire les risques d'incendie ou de choc électrique, ne touchez pas le téléviseur avec les mains mouillées. Si le cordon d'alimentation est mouillé ou couvert de poussière, séchez intégralement la prise d'alimentation ou essuyez la poussière.
  - **Batteries**
    - Rangez les accessoires (batterie, etc.) dans un endroit sûr hors de portée des enfants.
    - Ne court-circuitez pas les batteries, ne les démontez pas et ne les laissez pas surchauffer. Ne jetez pas les batteries dans un feu. N'exposez pas les piles à une température excessive.
    - Mise En Garde: Risque d'incendie ou d'explosion si la batterie est remplacée par un autre modèle de batterie inadapté.
  - **Déplacement**
    - Lorsque vous déplacez le produit, assurez-vous qu'il est éteint, débranché et que tous les câbles ont été retirés. Il faut 2 personnes ou plus pour porter un téléviseur de grande taille. Ne vous appuyez pas sur le panneau avant du téléviseur et n'appliquez aucune pression dessus. Vous risqueriez d'endommager le produit ou de vous exposer à un risque d'incendie ou de blessure.
    - Ne laissez pas le matériau d'emballage anti-humidité ou l'emballage en vinylo à la portée des enfants.
    - Évitez tout impact ou chute d'objets sur l'appareil, et ne laissez rien tomber sur l'écran.
    - N'appuyez pas fortement sur le panneau avec la main ou un objet pointu tel qu'un clou, un crayon ou un stylo. Ne rayez pas le panneau. Cela risquerait d'endommager l'écran.
  - **Nettoyage**
    - Lorsque vous nettoyez le produit, débranchez le cordon d'alimentation et essuyez délicatement la surface avec un chiffon doux et sec. Ne pulvérisez pas d'eau ou autre liquide directement sur le téléviseur. N'utilisez jamais de produit pour vitre, de désodorisant, d'insecticide, de lubrifiant, de cire pour voiture ou industrielle, d'abrasif, de diluant, de benzène, d'alcool, etc., car ces produits risqueraient d'endommager le produit et / ou son écran. Le non-respect de cette consigne peut provoquer un choc électrique ou endommager le produit.

# Installation

## Soulever et déplacer le TV

Lisez les consignes suivantes afin d'éviter de rayer ou d'endommager le TV en le déplaçant, en le soulevant ou en le transportant, quels que soient le type et les dimensions de l'appareil.

- Nous vous recommandons de déplacer le TV dans sa boîte ou son emballage d'origine.
- Avant de déplacer ou de soulever le TV, déconnectez le câble d'alimentation et tous les câbles.
- Lorsque vous soulevez le TV, orientez l'écran à l'opposé de vous pour éviter de l'endommager.
- Maintenez fermement le TV par le haut et le bas du cadre. Veillez à ne pas le tenir par la partie transparente, le haut-parleur ou la zone de la grille du haut-parleur.
- Si votre téléviseur est volumineux, faites-vous aider par au moins une autre personne.
- Lorsque vous transportez le TV, ne l'exposez pas à des secousses ou à des vibrations excessives.
- Lorsque vous transportez le TV, maintenez-le à la verticale, sans le coucher sur le côté ni l'incliner vers la gauche ou la droite.
- N'exercez pas une pression excessive qui pourrait plier le châssis car cela pourrait endommager l'écran.
- Lorsque vous manipulez le téléviseur, assurez-vous de ne pas endommager les boutons.



- Évitez toujours de toucher l'écran, car vous risqueriez de l'endommager.
- Pour fixer le support au téléviseur, placez l'écran face vers le bas sur une table ou sur une surface plane munie d'une protection pour éviter de le rayer.

## Installation sur un meuble

- 1 Soulevez et positionnez le TV à la verticale sur un meuble.
  - Laissez au moins 10 cm entre le mur et le téléviseur pour assurer une bonne ventilation. (Selon le modèle)
- 2 Branchez le cordon d'alimentation sur une prise murale.



- Veillez à ne pas appliquer de substances étrangères (huiles, lubrifiants, etc.) sur les vis lors de l'assemblage du produit. (Vous pourriez endommager le produit.)
- Si vous installez le TV sur un support, veillez à empêcher le produit de se renverser. Dans le cas contraire, le produit risque de tomber, ce qui peut entraîner des blessures.
- Afin d'optimiser la sécurité et la durée de vie du produit, n'utilisez pas d'éléments non agréés.
- La garantie ne couvre pas les dommages ou les blessures dus à l'utilisation d'éléments non agréés.
- Assurez-vous que les vis sont placées et serrées correctement. (Si les vis ne sont pas correctement serrées, le téléviseur pourrait s'incliner après son installation.) Ne serrez pas les vis en forçant excessivement, sous peine de les abîmer et de finir par les desserrer.
- Lors de l'installation sur un meuble ou une étagère utilisant un support, assurez-vous que sa largeur est supérieure à celle du téléviseur. (Selon le modèle)
- Si le téléviseur est placé sur le support, son écran peut être légèrement incliné vers l'arrière. Si le support n'est pas droit parce qu'un objet est placé dessous ou qu'il n'est pas sur une surface plane, le produit peut tomber et causer des blessures ou être endommagé. (Selon le modèle)

## Fixation du téléviseur au mur

- 1 Insérez et serrez les boulons à œil, ou les fixations et les boulons à l'arrière du TV.
  - Si des boulons sont insérés dans les trous des boulons à œil, dévissez d'abord ces boulons.
- 2 Montez les fixations murales avec les boulons sur le mur. Ajustez le support mural et les boulons à œil à l'arrière du TV.
- 3 Attachez les boulons à œil et les fixations murales avec un cordon solide. Le cordon doit rester en position horizontale par rapport à la surface plane.
  - Utilisez une fixation ou un meuble d'une largeur et d'une résistance suffisante pour soutenir en toute sécurité le TV.
  - Les fixations, les boulons et les cordons ne sont pas fournis. Pour en savoir plus sur les accessoires en option, contactez votre revendeur.

## Support (Achat séparé)

(Selon le modèle)

Support	Modèle
SQ-G2ST55	OLED55G2*
SQ-G2ST65	OLED65G2*
SQ-G2ST8377	OLED77/83G2*

## Montage mural

Prenez les précautions nécessaires pour monter la fixation murale (en option) à l'arrière du TV et installez-la sur un mur solide perpendiculaire au sol. Contactez un personnel qualifié pour fixer le TV sur d'autres matériaux de construction. Pour l'installation murale, LG recommande l'intervention de professionnels qualifiés. Nous vous recommandons d'utiliser la fixation murale LG. Le support de montage mural LG est facile à déplacer même lorsque les câbles sont branchés. Si vous n'utilisez pas la fixation murale LG, veuillez utiliser une fixation murale permettant une fixation solide de l'appareil au mur et offrant suffisamment d'espace pour permettre la connexion de périphériques externes. Il est conseillé de brancher tous les câbles avant d'installer les fixations murales fixes.



- Procédez à l'inverse du processus de fixation pour retirer le support avant d'installer le TV sur un support mural.
- Pour plus d'informations sur les vis et les supports de montage mural, référez-vous à la section sur les achats séparés.
- Si vous essayez de monter le produit sur un mur, fixez une interface de montage VESA standard (pièces en option) à l'arrière du produit. Lorsque vous installez le téléviseur à l'aide d'une fixation murale (pièces en option), fixez-le solidement pour éviter qu'il ne tombe.
- Lorsque vous fixez un téléviseur au mur, veillez à ne pas utiliser les câbles d'alimentation ou de signal qui pendent à l'arrière pour l'accrocher.
- N'installez pas le produit sur un mur où il est susceptible d'être exposé à de l'huile ou à de la vapeur d'huile. Cela pourrait endommager le produit et provoquer sa chute.
- Lors de l'installation du support mural à plein contact, le téléviseur peut ne pas être pleinement en contact avec le mur en raison de l'état du mur.

## Précautions de sécurité

(Sauf OLW480B, LSW440B)

- Les installateurs professionnels doivent lire attentivement ce manuel pour garantir une installation correcte.
- Les installateurs professionnels doivent transmettre ce manuel aux clients après l'installation et les encourager à le lire et à le conserver dans un endroit pratique pour référence ultérieure.  
Après avoir lu le manuel d'installation, conservez-le dans un endroit pratique pour référence ultérieure.



- Demandez un installateur professionnel désigné par le magasin pour installer le produit.  
Toute installation par une personne autre qu'un installateur professionnel est extrêmement dangereuse et peut entraîner des blessures.
- N'installez pas le produit à un endroit instable qui ne peut pas en supporter le poids.  
Si le site d'installation manque de rigidité, le produit peut tomber et provoquer des blessures.

- Contactez un installateur professionnel désigné par le magasin avant de déplacer ou de remplacer le produit après l'installation.  
L'installation est une tâche technique et des problèmes de sécurité peuvent survenir si une personne tente d'installer ou de déplacer elle-même le produit.
- Ne vous accrochez pas au produit et ne le soumettez pas à un fort impact après l'installation.

Cela pourrait provoquer la chute du produit et entraîner des blessures.

- Lorsque vous installez le produit sur un mur, ne suspendez pas la ligne d'alimentation ni les câbles de signal à l'arrière du téléviseur.

Cela pourrait endommager les cordons et provoquer un incendie, un choc électrique ou un dysfonctionnement du produit.

- Veillez à porter des gants de travail lors de l'installation du produit.
  - L'installation avec des mains non protégées peut entraîner des blessures.

- Installez le produit conformément aux instructions du manuel d'installation.

Si vous n'installez pas le produit conformément aux instructions du manuel d'installation, vous risquez de vous blesser gravement ou d'endommager le produit.

- Veillez à ce qu'au moins deux personnes soient présentes pour installer le produit ou en régler la hauteur.

Ne tentez pas d'effectuer l'installation ou les réglages tout seul ; vous risquez de vous blesser ou d'endommager le produit.

- Assurez-vous qu'un mur est disponible avant de procéder à l'installation. Utilisez les chevilles et les vis fournies avec le produit.

Des chevilles ou des vis non autorisées risquent de ne pas supporter le poids du produit, ce qui présente des risques pour la sécurité.

- Lors du perçage du mur pour l'installation, veillez à utiliser des mèches et des forets du diamètre spécifié. Suivez les instructions pour la profondeur du trou.

Tout perçage ou toute installation du produit d'une manière autre que celle spécifiée dans le manuel d'installation peut entraîner une installation instable et des problèmes de sécurité potentiels.

- N'essuyez pas le produit avec une serviette humide et n'utilisez aucun équipement de chauffage ou aucun humidificateur sous l'endroit où le produit est installé.

De l'eau ou de la vapeur liquide peut pénétrer dans le produit, tandis qu'une chaleur excessive peut provoquer un incendie, un choc électrique ou un dysfonctionnement.

- N'installez pas le produit près d'un système d'arrosage ou d'un détecteur d'incendie, dans un endroit où des vibrations ou des chocs peuvent se produire, ou près d'un fil haute tension ou d'une source d'alimentation.
- Débranchez le cordon d'alimentation du produit de la prise murale avant l'installation.

Toute installation du produit alors que le cordon d'alimentation est branché peut entraîner un choc électrique ou provoquer un incendie.

- N'installez pas le produit mains nues. Veillez à porter des gants de travail. Toute tentative d'installation sans gants de travail peut entraîner des blessures.
- Connectez le produit avec le câble fourni. L'utilisation d'un câble non autorisé peut entraîner des dommages par frottement avec le mur. Veillez à respecter les caractéristiques mâle/femelle du câble fourni (peut varier selon le modèle).

## Avant l'installation

(Sauf OLW480B, LSW440B)

- N'utilisez pas le produit à d'autres fins que l'installation du téléviseur sur un mur.
- Évitez tout endommagement du produit ou accident de sécurité causé par une installation ou une utilisation imprudente d'un support mural non recommandé.
- Suivez les instructions du manuel d'installation pour une installation pratique du support mural.
- Arrêtez immédiatement l'installation et contactez le centre de service si vous ne comprenez pas entièrement le processus d'installation.

Faites appel à un installateur professionnel si des problèmes d'installation persistent après nous avoir contactés.

- L'installation de ce produit sur un mur en béton ou un montant en bois est recommandée. L'installation de ce produit sur d'autres surfaces (cloison sèche, contreplaqué, briques, etc.) est déconseillée. Une mauvaise installation peut entraîner la chute du produit.
- Installez le produit uniquement sur un mur vertical.  
Ne l'installez pas sur un mur incliné qui dépasse les normes de construction, sur un mur très incliné ou sur un plafond.  
LG n'est pas responsable des problèmes causés par une mauvaise installation du produit, par exemple sur un mur fortement incliné ou sur un plafond.
- Avant l'installation, vérifiez que tous les accessoires sont fournis. Nous ne sommes pas responsables des accessoires perdus ou endommagés après l'ouverture de l'emballage intérieur.
- Si un nourrisson ou un jeune enfant avale les accessoires fournis, plusieurs accidents de sécurité tels que l'étouffement peuvent se produire. Gardez les accessoires fournis hors de portée des nourrissons et des enfants.
- Lors du serrage des vis, serrez jusqu'à ce qu'elles soient bien ajustées. Évitez d'utiliser une force excessive lors du serrage des vis. Cela pourrait endommager le mur et le produit, ou réduire la rigidité ou les performances du produit.
- Évitez d'installer un téléviseur appliquant un effort de tension supérieur à celui spécifié, et ne laissez aucune force externe être appliquée au produit.
- Utilisez les outils de travail avec soin pendant l'installation, afin d'éviter tout accident.

### Outils d'installation

- Tournevis en forme de « + » (manuel ou électrique) / niveau / foret / mèche Ø 8 mm pour béton ou mèche Ø 4 mm pour acier

## Fixation du téléviseur au mur

(Sauf OLW480B, LSW440B)

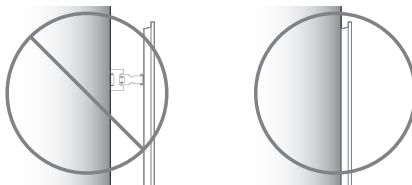

- Veuillez utiliser le téléviseur près du mur après l'installation.

## Comment fixer les chevilles et les vis

(Sauf OLW480B, LSW440B)

Veillez prendre les précautions suivantes :

- Vérifiez que le matériau et l'épaisseur du mur et du matériau de finition sont conformes au manuel d'installation. Avant de passer au montage, vous devez vous assurer que le mur peut supporter le poids du téléviseur.
- Utilisez les chevilles et les vis fournies sur des murs en béton sans fissure.
- N'installez jamais le produit sur une plaque de plâtre ou une cloison en papier ou en panneau de fibres à densité moyenne (MDF). Lorsqu'il est nécessaire d'installer le produit sur ce type de mur, les vis d'ancrage doivent être fixées aux murs de soutènement (béton) ou au montant en bois à l'intérieur du matériau de finition.
- Le support mural doit être fixé à un montant. Cela ne pose généralement pas de problème, mais il peut arriver qu'il ne soit pas possible de fixer le support à un montant. Dans ce cas, il existe différents types de chevilles pour cloisons sèches, tels que les boulons à ailettes. Si vous utilisez des chevilles pour cloisons sèches, vérifiez que les chevilles et le mur peuvent supporter le poids de votre téléviseur. Veuillez noter que les chevilles fournies peuvent ne pas être adaptées à votre cas, c'est pourquoi vous devez vous renseigner auprès d'un professionnel local.
- Les autres murs non spécifiés doivent pouvoir supporter des charges d'arrachement de plus de 70 kgf (686 N) et des charges de cisaillement de plus de 100 kgf (980 N) par élément de fixation.
- Pour percer un trou dans le béton, utilisez une mèche à béton de Ø 8 mm. Utilisez une perceuse à percussion/un perforateur ou une mèche à bois de Ø 4 mm pour percer un trou dans un montant en bois.

### Pour une installation sur un mur en béton

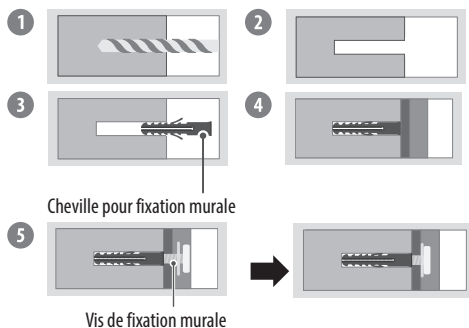

- 1 Percez des trous au niveau de l'emplacement des chevilles avec une mèche de  $\varnothing$  8 mm à une profondeur de 80 mm à 100 mm.
- 2 Nettoyez les trous percés.
- 3 Insérez les chevilles fournies pour fixer le support mural dans les trous (utilisez un marteau pour insérer les chevilles).
- 4 Poussez le support de montage mural pour le coller étroitement au mur, de sorte que les trous soient alignés.
- 5 Serrez les vis pour fixer le support mural aux trous. Serrez les vis en exerçant un couple de 45 kgf/cm à 60 kgf/cm.

### Pour une installation sur un montant en bois

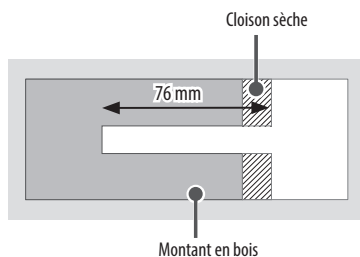

Utilisez une mèche à bois de  $\varnothing$  4 mm pour percer des trous d'une profondeur de 76 mm. (Nettoyez le trou percé.)

Sans utiliser la cheville pour fixation murale, serrez la vis de fixation murale directement dans le montant en bois.

### Après l'installation

- Lorsque vous connectez d'autres câbles par les côtés, nous vous recommandons de tenir le centre du téléviseur horizontalement ou verticalement, et de tirer le produit pour vous assurer que l'espace entre celui-ci et le mur est suffisant avant de procéder à la connexion.
- Lorsque vous connectez d'autres câbles par le bas, nous vous recommandons de retirer le téléviseur de la fixation murale avant de procéder à la connexion.

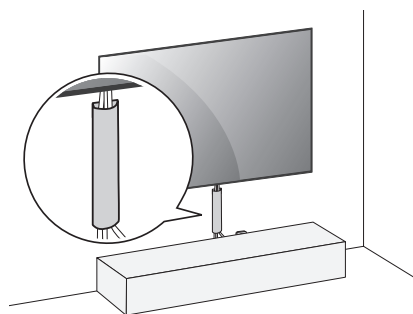

(Par exemple)

- Utilisez des manchons de câbles pour placer les câbles au bas du téléviseur, comme indiqué ci-dessous. Les manchons de câbles ne sont pas fournis avec le produit. Vous devez donc les acheter séparément.
- Après avoir installé le produit, assurez-vous de l'utiliser collé au mur.
  - Utiliser le produit alors qu'il n'est pas collé au mur peut l'endommager ou entraîner des secousses.
- N'utilisez aucun objet pointu lorsque vous détachez le cache-câble. Cela risquerait d'endommager le câble ou le boîtier. Cela pourrait également entraîner des blessures. (Selon le modèle)

### Antenne/Câble

Connectez le TV à une prise d'antenne murale avec un câble RF (75  $\Omega$ ).

- Utilisez un séparateur de signaux pour utiliser plus de deux téléviseurs.
- Si la qualité d'image est mauvaise, installez correctement un amplificateur de signaux pour l'améliorer.
- Si vous utilisez une antenne et que la qualité d'image est mauvaise, essayez de réaligner l'antenne dans la bonne direction.
- Le câble et le convertisseur d'antenne ne sont pas fournis.
- Si l'emplacement ne prend pas en charge la diffusion Ultra HD, ce téléviseur ne peut pas recevoir de diffusion Ultra HD directement.

### Antenne satellite

Connectez le TV à une parabole satellite ou à une prise satellite à l'aide d'un câble satellite RF (75  $\Omega$ ). (Selon le modèle)

# Démarrage du téléviseur

## Mise en route du téléviseur

Vous pouvez utiliser facilement les fonctions du TV à l'aide du bouton POWER.



- Bouton marche (Appuyer)
- Bouton arrêt<sup>1)</sup> (Maintenir enfoncé)
- Contrôle du menu (Appuyer<sup>2)</sup>)
- Sélection du menu (Maintenir enfoncé<sup>3)</sup>)

- 1) Toutes les applications en cours d'exécution fermeront, et tout enregistrement en cours s'arrêtera. (Selon le pays)
- 2) Appuyez brièvement sur le bouton lorsque le téléviseur est allumé pour naviguer dans le menu.
- 3) Vous pouvez utiliser la fonction lorsque vous accédez au contrôle du menu.

### Remarque

- Si le téléviseur est mis sous tension pour la première fois depuis son expédition depuis l'usine, l'initialisation peut prendre quelques minutes.
- L'affichage à l'écran de votre TV peut différer légèrement de celui qui est présenté dans ce manuel.
- Le téléviseur doit être raccordé à une prise électrique facile d'accès située à proximité. Le bouton marche/arrêt n'est pas présent sur tous les modèles de produit. Pour éteindre ces appareils, il est nécessaire de débrancher le cordon d'alimentation.

## Raccordements

Connectez plusieurs périphériques externes au TV et changez de source d'entrée pour sélectionner un périphérique externe. Pour en savoir plus sur le raccordement d'un périphérique externe, reportez-vous au manuel fourni avec ce dernier.

### HDMI

- Lorsque vous branchez le câble HDMI, le produit et les périphériques externes doivent être hors tension et débranchés.
- Formats audio HDMI pris en charge (Selon le modèle):
  - True HD (48 kHz),
  - Dolby Digital/Dolby Digital Plus (32 kHz, 44,1 kHz, 48 kHz),
  - PCM (32 kHz, 44,1 kHz, 48 kHz, 96 kHz, 192 kHz)

### Remarque

- Si le périphérique connecté au port Entrée prend également en charge le paramètre HDMI Deep Colour, votre image pourra être plus précise. Toutefois, si le périphérique ne prend pas en charge ce paramètre, il se peut qu'il ne fonctionne pas correctement. Dans ce cas, allez dans réglage [HDMI Deep Color] du téléviseur désactivez ce paramètre.
- → → [Général] → [Périphériques] → [Paramètres HDMI] → [HDMI Deep Color]
- Utilisez un câble certifié sur lequel est apposé le logo HDMI.
- Si vous utilisez un câble non certifié HDMI, l'écran peut ne pas s'afficher ou une erreur de connexion peut survenir.
- Types de câbles HDMI recommandés
  - Câble HDMI®/™ ultra haut débit (max. 3 m)

### USB

Certains concentrateurs USB peuvent ne pas fonctionner. Si un appareil USB branché sur un port USB n'est pas détecté alors connectez-le directement au téléviseur.

### Remarque

- Pour une connexion optimale, les câbles HDMI et les périphériques USB doivent comporter des connecteurs d'une épaisseur inférieure à 10 mm et d'une largeur inférieure à 18 mm. Utilisez une rallonge prenant en charge USB 2.0 si le câble USB ou la clé USB ne s'adapte pas au port USB du TV.

### Émetteur infrarouge

Contrôlez le boîtier décodeur (câble/satellite/IP/OTT), le lecteur Blu-ray/DVD, la barre de son ou encore les consoles de jeu à l'aide du transmetteur IR. (Selon le pays)

### Remarque

- Connectez le câble du transmetteur IR au port du transmetteur IR du téléviseur.
- Utilisez les paramètres de la commande universelle pour contrôler le périphérique.
- Fixez fermement le transmetteur IR avec le ruban adhésif 3M fourni.

### Périphériques externes

Les périphériques externes disponibles sont les suivants : Lecteur Blu-ray, récepteurs HD, lecteurs DVD, VCR, systèmes audio, périphériques de stockage USB, PC, consoles de jeu et autres périphériques externes.

### Remarque

- Le raccordement du périphérique externe peut différer selon le modèle.
- En mode PC, un bruit peut être associé à la résolution, au balayage vertical, au contraste ou à la luminosité. En présence de bruit, changez la résolution de la sortie PC, changez le niveau du taux de rafraîchissement ou réglez la luminosité et le contraste dans le menu [Image] jusqu'à ce que l'image soit nette.
- En mode PC, certains réglages de la résolution peuvent ne pas fonctionner correctement en fonction de la carte graphique utilisée.
- Lors de la lecture de contenu Ultra HD sur votre PC, il se peut, selon les performances de votre PC, que la lecture de contenus vidéo ou audio soit altérée. (Selon le modèle)
- Lors de la connexion à un réseau local filaire, utilisez un câble CAT 7 avec transmission Internet haut débit. (Uniquement lorsque le port LAN est fourni.)



# Spécifications

(Selon le pays)

Spécifications de diffusion				
	Télévision numérique			TV analogique
Système TV	DVB-T/T2, DVB-C, DVB-S/S2			PAL B/B, PAL B/G, PAL D/K, PAL-I, SECAM B/G, SECAM D/K, NTSC-M
Couverture des chaînes	DVB-S/S2	DVB-C	DVB-T/T2	46 ~ 862 MHz
	950 ~ 2 150 MHz	46 ~ 890 MHz	VHF III : 174 ~ 230 MHz UHF IV : 470 ~ 606 MHz UHF V : 606 ~ 862 MHz S band II : 230 ~ 300 MHz S band III : 300 ~ 470 MHz	
Nombre maximal de chaînes pouvant être mémorisées	6 000		3 000	
Impédance d'antenne externe	75 Ω			
Taille du module CI (L x H x P)	100,0 mm x 55,0 mm x 5,0 mm			

- Certaines normes de décodage/d'entrée 8K peuvent ne pas être prises en charge. Un périphérique supplémentaire peut être nécessaire pour la prise en charge de certaines normes 8K. Les images 8K améliorées et mises à l'échelle varient en fonction du contenu source. (Selon le modèle)

Conditions d'utilisation	
Température de fonctionnement	0 °C à 40 °C
Humidité de fonctionnement	Inférieure à 80 %
Température de stockage	-20 °C à 60 °C
Humidité de stockage	Inférieure à 85 %

- Pour obtenir des informations sur l'alimentation et la consommation électriques, consultez l'étiquette sur le produit.
  - La consommation électrique normale est mesurée conformément à la norme IEC 62087 ou aux réglementations locales en matière d'énergie.
  - \* Sur certains modèles, l'étiquette est située à l'intérieur du terminal de connexion du périphérique externe.
  - \* En fonction du modèle ou du pays, il se peut que la consommation électrique normale n'apparaisse pas sur l'étiquette.

## Spécifications du Module sans fil(LG5BWAX12)

Sans fil LAN (IEEE 802.11a/b/g/n/ac/ax)

Plage de fréquence	Puissance en sortie (max.)
2 400 à 2 483,5 MHz	17 dBm
5 150 à 5 725 MHz	15 dBm
5 725 à 5 850 MHz	13 dBm
5 945 à 6 425 MHz (R-U, UE uniquement)	11 dBm

Bluetooth

Plage de fréquence	Puissance en sortie (max.)
2 400 à 2 483,5 MHz	9 dBm

Les canaux de bande pouvant varier selon le pays, l'utilisateur ne peut pas modifier ni régler la fréquence de fonctionnement. Ce produit est configuré conformément au tableau de fréquences régionales. Pour plus de sécurité, ce périphérique doit être installé et utilisé à une distance minimale de 20 cm de votre corps.

## Informations sur les logiciels libres

Pour obtenir le code source sous les licences GPL, LGPL, MPL et autres licences de source ouverte qui ont l'obligation de divulguer le code source, qui est contenu dans ce produit, et pour accéder à toutes les conditions de licence mentionnées, aux avis de droits d'auteur et autres documents pertinents, veuillez visiter le site <https://opensource.lge.com>.

LG Electronics peut aussi vous fournir le code source sur CD-ROM moyennant le paiement des frais de distribution (support, envoi et manutention) sur simple demande adressée par e-mail à [opensource@lge.com](mailto:opensource@lge.com).

Cette offre est valable pour toute personne recevant ces informations pendant une période de trois ans après notre dernière expédition de ce produit.

## Licences



**HDMI™**  
HIGH-DEFINITION MULTIMEDIA INTERFACE

**QUICK SET®**

(Uniquement pour le modèle pris en charge par la télécommande Magic Remote)

**HGVC Advance™**  
Covered by patents at [patentlist.accessadvance.com](http://patentlist.accessadvance.com)

# Dépannage

<b>Impossible de contrôler le TV avec la télécommande.</b>	<ul style="list-style-type: none"> <li>• Vérifiez le capteur de la télécommande sur le TV et essayez de nouveau.</li> <li>• Vérifiez qu'il n'y ait aucun obstacle entre le TV et la télécommande.</li> <li>• Vérifiez si les piles fonctionnent et si elles sont correctement installées (⊕ sur ⊕, ⊖ sur ⊖).</li> </ul>
<b>Aucune image n'est affichée et aucun son n'est émis.</b>	<ul style="list-style-type: none"> <li>• Vérifiez si l'appareil est allumé.</li> <li>• Vérifiez si le cordon d'alimentation est raccordé à la prise murale.</li> <li>• Vérifiez la prise en branchant d'autres appareils.</li> </ul>
<b>Le TV s'éteint de manière soudaine.</b>	<ul style="list-style-type: none"> <li>• Vérifiez les paramètres de contrôle de l'alimentation. Il peut y avoir une coupure de courant.</li> <li>• Vérifiez si la fonction d'arrêt automatique est activée dans les paramètres de temps concernés.</li> <li>• Si aucun signal n'est émis quand le TV est allumé, le TV s'éteint automatiquement après 15 minutes d'inactivité.</li> </ul>
<b>Lorsque vous vous connectez au PC (HDMI), aucun signal n'est détecté.</b>	<ul style="list-style-type: none"> <li>• Allumez/éteignez le téléviseur à l'aide de la télécommande.</li> <li>• Reconnectez le câble HDMI.</li> <li>• Redémarrez le PC une fois le téléviseur allumé.</li> </ul>
<b>Affichage anormal</b>	<ul style="list-style-type: none"> <li>• Si le produit est froid au toucher, il se peut qu'un léger "scintillement" se produise lors de sa mise en marche. Ce phénomène est normal et le produit n'est pas en cause.</li> <li>• Cet écran est un produit techniquement avancé qui contient plusieurs millions de pixels. Il est possible que de minuscules points noirs et/ou des points lumineux (rouge, bleu ou vert) de la taille de 1 ppm s'affiche à l'écran. Cela n'indique pas un dysfonctionnement et n'affecte pas les performances et la fiabilité du produit. Ce phénomène survient également sur les produits tiers ; aucun échange ou remboursement n'est possible.</li> <li>• Suivant votre position de visionnage (gauche/droite/haut/bas), la luminosité et la couleur de l'écran peuvent varier. Ce phénomène résulte des caractéristiques de l'écran. Il n'a aucun rapport avec les performances du produit et n'indique pas un dysfonctionnement.</li> <li>• L'affichage d'une image fixe pendant une période prolongée peut provoquer une rémanence de l'image. Évitez d'afficher une image fixe à l'écran pendant une période prolongée.</li> </ul>
<b>Sons générés</b>	<ul style="list-style-type: none"> <li>• Bruit de craquement : Un bruit de craquement, lorsque vous regardez ou éteignez le TV, est généré par une contraction thermique plastique liée à la température et à l'humidité. Ce bruit est usuel sur les produits nécessitant une déformation thermique.</li> <li>• Bourdonnement du circuit électrique/de l'écran : Bruit faible généré par un circuit de commutation haute vitesse qui permet le fonctionnement du produit en fournissant la majeure partie de l'alimentation. Varie en fonction du produit. Ce son généré n'affecte ni les performances ni la fiabilité du produit.</li> </ul>
<b>Le téléviseur ne s'allume pas en continu en raison du fonctionnement du mode Toujours prêt, ou ne s'allume pas automatiquement via le capteur.</b>	<ul style="list-style-type: none"> <li>• Le capteur de mouvement est situé en bas, au centre du téléviseur.</li> <li>• Le capteur de mouvement n'est pris en charge que par certains modèles.</li> <li>• Si une substance étrangère se trouve sur le capteur de mouvement, il se peut qu'il ne fonctionne pas correctement.</li> <li>• Si l'environnement autour du téléviseur est trop lumineux ou trop sombre, le capteur de mouvement peut ne pas fonctionner correctement.</li> <li>• Les obstacles devant le téléviseur peuvent affecter la fonction de détection du capteur de mouvement.</li> <li>• Il peut fonctionner en détectant les changements d'éclairage autour du téléviseur ou le mouvement d'objets (animaux domestiques/robots aspirateurs, etc.).</li> <li>• Pour arrêter d'utiliser le mode Toujours prêt dans  →  → [Tous les paramètres] → [Général] → [Toujours prêt] → [Activer la fonction], ou pour utiliser uniquement la fonction du mode Toujours prêt Général, vous pouvez sélectionner Activer le mode Toujours prêt, éteindre l'écran, puis arrêter d'utiliser le capteur de mouvement dans [Paramètres de Toujours prêt]. La fonction d'écran allumé avec le capteur de mouvement peut être définie en ajustant les performances du capteur via [Paramètres de Toujours prêt] → réglage [Sensibilité du capteur de mouvement].</li> </ul>



- Essorez le chiffon pour en retirer tout excès d'eau ou de nettoyant.
- Ne pulvérisez pas d'eau ou de nettoyant directement sur l'écran du téléviseur.
- Pulvérisez une faible quantité d'eau ou de nettoyant sur un chiffon sec pour essuyer l'écran.

## Précautions à prendre pour protéger l'écran du téléviseur OLED

Contrairement aux TV LED/LCD classiques, les téléviseurs OLED produisent des images qui émettent de la lumière pour chaque pixel, obtenant un noir absolu et offrant des images claires sans flou.



En raison de la nature des matériaux organiques utilisés pour obtenir une qualité d'image haute résolution, les écrans OLED subissent généralement une rétention d'image sur l'écran, ce qui peut être un phénomène persistant. Ce phénomène est observé sur toutes les dalles OLED, et bien que les modes d'image recommandés puissent minimiser la rétention d'image, la technologie actuelle ne peut pas complètement empêcher ce phénomène. L'affichage de la même image pendant une longue période ou l'affichage répété de la même image peut entraîner une rétention d'image sur l'écran, ce qui est un phénomène courant pour les panneaux OLED en raison de la nature du produit. Ce produit dispose d'une fonction de protection d'écran intégrée. Évitez d'afficher des images susceptibles de provoquer une rétention d'image et suivez les recommandations.

### Images susceptibles de provoquer une rétention d'image





- Images avec des zones noires en haut et en bas et/ou sur les côtés gauche et droit de l'écran.
- Images au format 4:3 ou 21:9.
- Images fixes pendant une longue période, telles que le numéro de chaîne, le logo de station, l'icône de la console de jeu, le menu du décodeur, etc.
- Autres images fixes ou affichées à plusieurs reprises.



### Exécution de [Nettoyage des pixels] pour protéger l'écran du téléviseur OLED

Le téléviseur OLED est équipé d'une fonction de nettoyage des pixels pour vérifier l'état de l'écran par lui-même et éviter la rétention d'image qui cause l'affichage d'une image persistante sur l'écran. Cette fonctionnalité calcule automatiquement le moment optimal pour l'exécution en fonction de la durée totale pendant laquelle le téléviseur a été allumé, et est exécutée automatiquement lorsque le téléviseur est éteint. Lorsque cette fonction est en cours d'exécution, des lignes horizontales peuvent apparaître en haut et en bas de l'écran. La fonctionnalité de nettoyage des pixels fonctionne lorsque le produit est branché au cordon d'alimentation et à l'alimentation principale.

- Pour exécuter cette fonction manuellement, appuyez sur la touche  de la télécommande, accédez à  → [Général] → [Maintenance OLED] → [Maintenance de l'écran OLED] et appuyez sur [Nettoyage des pixels].

### Recommandations à appliquer pour minimiser la rétention d'image

Lorsque vous regardez la télévision pendant une longue période, appuyez sur la touche  de la télécommande, accédez à  → [Image] → [Mode Sélection] et définissez le mode sur [Éco], puis accédez à [Paramètres avancés] → [Luminosité] et baissez le niveau de [Luminosité des pixels OLED]. En outre, appuyez sur la touche  de la télécommande, accédez à  → [Général] → [Maintenance OLED] → [Maintenance de l'écran OLED] et définissez la valeur [Ajuster la luminosité du logo] sur [Élevé].

















Lorsque des images avec des barres noires sont affichées en haut/en bas/à gauche/à droite de l'écran, appuyez sur la touche  de la télécommande, appuyez sur , et accédez à [Image] → [Format de l'image] → [Sélection de l'utilisateur] → [Zoom vertical] ou [Zoom multidirectionnel] pour supprimer les barres noires.

Désactivez les menus de configuration des périphériques tels que les décodeurs afin qu'ils ne s'affichent pas à l'écran pendant une longue période.









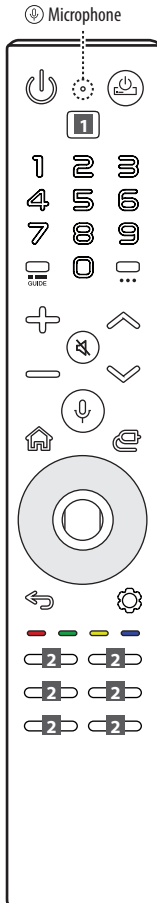



#### ✓ Remarque

- Lorsque l'écran affiche une image fixe pendant une longue période, la luminosité de l'écran est automatiquement réduite, puis rétablie lorsque le contenu de l'écran change. Il s'agit d'une fonction normale qui permet de minimiser la rétention d'image.

# Utilisation de la Magic Remote

-  **Bouton Marche/Arrêt** Permet d'éteindre ou d'allumer le TV.
-  **Alimentation DÉCODEUR** Vous pouvez mettre votre décodeur hors ou sous tension en ajoutant le décodeur à la télécommande universelle de votre téléviseur.
-  **1** Permet d'accéder à la liste des programmes enregistrés.
-  **1** **Haut-Bas** Vous pouvez élever ou abaisser l'écran pour basculer entre l'affichage en ligne ou en plein écran.
-  **1** **Haut-Bas** En plein écran, vous pouvez abaisser l'écran jusqu'à la vue masquée et n'entendre que le son.
-  **Boutons de volume** Permet de régler le niveau de volume.
-  **Sourdine** Permet de couper tous les sons.
-  **Sourdine** Permet d'accéder au menu [Accessibilité].
-  **Boutons de programme** Permet de faire défiler les chaînes mémorisées.
-  **Reconnaissance vocale** La fonction de reconnaissance vocale nécessite une connexion réseau.  
Consultez le contenu recommandé. (Certains services recommandés peuvent ne pas être disponibles dans certains pays.)
-  **Reconnaissance vocale** Parlez tout en appuyant de manière prolongée sur le bouton pour utiliser la fonctionnalité de reconnaissance vocale.  
Pour une reconnaissance vocale précise, vous devez parler lentement et de façon claire à un volume approprié et à une distance d'environ 10 cm du microphone de la télécommande Magic Remote (📞).
-  **Retour** Permet de revenir à l'étape précédente.
-  **Retour** Permet d'effacer les informations affichées à l'écran et de revenir à la dernière source.
-  **Paramètres rapides** Permet d'accéder aux Paramètres rapides.
-  **Paramètres rapides** Permet d'afficher le menu [Tous les paramètres].  
Ces touches permettent d'accéder à des fonctions spéciales dans certains menus.
-  **Bouton rouge** Lance la fonction d'enregistrement.
-  **2** **Touches des services de streaming** Permet de se connecter au service de streaming vidéo.



- Touches numérotées** Permettent de saisir des chiffres.  
Permet d'accéder au menu [Aide rapide].  
Permet d'accéder au menu [Modifier l'accès rapide].
- La fonctionnalité [Modifier l'accès rapide] vous permet d'accéder directement à une application spécifique ou à la Live TV en maintenant les touches numérotées enfoncées.  
Permet d'accéder au menu [Guide].
-  **GUIDE** Permet d'accéder à la liste des programmes enregistrés.
-  **Plus d'actions** Permet d'afficher plus de fonctions de la télécommande.
-  **Plus d'actions** Permet d'activer la fonction des descriptions audio.
-  **Accueil** Permet d'accéder au menu Accueil.
-  **Accueil** Permet de lancer les dernières applications utilisées.
-  **Source** Permet de changer la source d'entrée.
-  **Source** Permet d'accéder à [Tableau de bord Maison].
-  **haut/bas/gauche/droite** Appuyez sur les boutons haut, bas, gauche ou droite pour parcourir le menu. Si vous appuyez sur les boutons haut, bas, gauche ou droite lorsque le pointeur est actif, celui-ci disparaît de l'écran et la télécommande Magic Remote fonctionne comme une télécommande classique. Pour faire réapparaître le pointeur à l'écran, agitez la télécommande Magic Remote de gauche à droite.
-  **Molette (OK)** Appuyez au centre de la  pour sélectionner un menu. Changez de programme en utilisant la .
- N'actionnez pas la molette de la télécommande vers la droite ou la gauche. Cela pourrait entraîner un dysfonctionnement du produit.
-  **Molette (OK)** Permet d'accéder au menu [Magic Explorer]. Vous pouvez exécuter la fonction [Magic Explorer] lorsque la couleur du pointeur passe au violet. Si vous regardez un programme, gardez le pointeur appuyé sur la vidéo. Lorsque vous utilisez [Guide TV], [Paramètres], [Alerte Sport] ou [Galerie d'art], restez appuyé sur le texte.

## 📌 Remarque

### \*\* Pour utiliser la touche, maintenez-la enfoncée pendant plus de 1 seconde.

- Selon la hauteur de l'écran, certains boutons peuvent ne pas fonctionner. (Selon le modèle)
- Lors de la modification de la hauteur de l'écran, seuls un certain nombre de boutons fonctionnent. (Alimentation, Volume) (Selon le modèle)
- Vous ne pouvez pas utiliser le pointeur dans l'affichage en ligne. (Selon le modèle)

Les descriptions contenues dans ce manuel font référence aux touches de la télécommande. Veuillez lire attentivement ce manuel et utiliser correctement le TV.

(Certains boutons et services peuvent ne pas être disponibles, selon les modèles ou régions.)



## Procédure d'enregistrement de la Magic Remote

Pour utiliser la télécommande Magic Remote, associez-la au téléviseur.

- 1 Insérez des piles dans la télécommande Magic Remote et allumez le téléviseur.
- 2 Dirigez la télécommande Magic Remote vers le téléviseur et appuyez sur la touche  **Molette (OK)** de la télécommande.

\* Si le téléviseur ne parvient pas à enregistrer la télécommande Magic Remote, essayez à nouveau après avoir éteint puis rallumé le téléviseur.

## Procédure d'annulation de l'enregistrement de la Magic Remote

Appuyez sur les touches  (**Retour**) et  (**Accueil**) simultanément pendant cinq secondes pour dissocier la télécommande Magic Remote de votre téléviseur.

\* Maintenez enfoncées les touches  (**Accueil**) et  (**Paramètres rapides**) pendant plus de 5 secondes pour désactiver et réactiver l'enregistrement de la télécommande Magic Remote en un seul geste.











- Il est recommandé de placer le point d'accès à plus de 0,2 mètre du téléviseur. Si le point d'accès est installé à moins de 0,2 mètre, la télécommande Magic Remote risque de ne pas fonctionner à cause des interférences de fréquence.



## Utilisation de Toujours prêt

(Selon le modèle)

Vous pouvez faire fonctionner le téléviseur et vous connecter au Bluetooth avec la reconnaissance vocale directe lorsque l'alimentation est coupée.

- \*  →  → [Général] → [Toujours prêt], paramètre [Activer la fonction] sur Activé.
- \* Appuyez sur le bouton  pendant que vous regardez la télévision pour faire basculer l'écran en mode [Toujours prêt] et appuyez sur le bouton  à nouveau pour désactiver [Toujours prêt].
- \* Appuyez sur le bouton  (**Accueil**) ou sur le bouton  (**Retour**) pour regarder la télévision lorsque l'écran est en mode [Toujours prêt].
- \* Appuyez sur le bouton  **Molette (OK)** pour afficher le fond d'écran lorsque l'écran n'a pas le mode [Toujours prêt] activé, et appuyez sur le bouton  pour regarder la télévision.

### ✓ Remarque

- L'utilisation de Toujours prêt peut augmenter la consommation d'énergie.
- Pour plus d'informations sur la fonctionnalité, reportez-vous à  →  → [Assistance] → [Guide de l'utilisateur] → [Dépannage] → [En savoir plus sur Toujours prêt].

## Connexion de périphériques intelligents à l'aide d'un tag NFC

La fonction NFC est une technologie qui utilise la Communication en Champ Proche (13,56 MHz) et qui vous permet d'envoyer et de recevoir facilement et rapidement des informations entre des périphériques distants.

En rapprochant un périphérique intelligent de la télécommande compatible NFC, vous pouvez installer l'application LG ThinQ et connecter le périphérique au téléviseur.

- 1 Activez la fonction NFC dans les paramètres du périphérique intelligent. Pour utiliser la fonction NFC avec les appareils Android, activez « Lire/écrire des tags » dans les paramètres du périphérique intelligent. Les paramètres NFC peuvent varier selon l'appareil.
- 2 Rapprochez le périphérique intelligent du logo  (NFC) de la télécommande. La distance requise pour les tags NFC est d'environ 1 cm.
- 3 Suivez les instructions pour installer l'application LG ThinQ sur votre périphérique intelligent.
- 4 L'association par un tag NFC du périphérique intelligent à votre télécommande vous permet d'accéder facilement à diverses fonctionnalités du téléviseur connecté, via l'application LG ThinQ.

### ✓ Remarque

- Cette fonction est disponible uniquement pour les périphériques intelligents compatibles NFC.
- Cette fonction n'est disponible que si un logo NFC se trouve sur la télécommande.

## Spécifications

Spécifications (PM22GN)		
	Plage de fréquence	Puissance en sortie (max.)
Bluetooth	2400 à 2483,5 MHz	8 dBm
NFC	13,553 à 13,567 MHz	-9,95 dBuA/m @ 10 m

# Utilisation de la Magic Remote



**Bouton Marche/Arrêt** Permet d'éteindre ou d'allumer le TV.



Permet d'accéder au menu [Guide].

**LIST\*\***

Permet d'accéder à la liste des programmes enregistrés.

**QUICK ACCESS\*\***

Permet d'accéder au menu [Modifier l'accès rapide].

- La fonctionnalité [Modifier l'accès rapide] vous permet d'accéder directement à une application spécifique ou à la Live TV en maintenant les touches numérotées enfoncées.



**Boutons de volume** Permet de régler le niveau de volume.



**Accueil** Permet d'accéder au menu Accueil.



**Accueil** Permet de lancer les dernières applications utilisées.



**Molette (OK)** Appuyez au centre de la pour sélectionner un menu. Changez de programme en utilisant la .



**Molette (OK)** Permet d'accéder au menu [Magic Explorer]. Vous pouvez exécuter la fonction [Magic Explorer] lorsque la couleur du pointeur passe au violet. Si vous regardez un programme, gardez le pointeur appuyé sur la vidéo. Lorsque vous utilisez [Guide TV], [Paramètres], [Alerte Sport] ou [Galerie d'art], restez appuyé sur le texte.



**Haut/Bas/Gauche/Droite** Appuyez sur les boutons haut, bas, gauche ou droite pour parcourir le menu. Si vous appuyez sur les touches lorsque le pointeur est actif, celui-ci disparaît de l'écran et la télécommande Magic Remote fonctionne comme une télécommande classique. Pour faire réapparaître le pointeur à l'écran, agitez la télécommande Magic Remote de gauche à droite.



**Retour** Permet de revenir à l'étape précédente.



**Retour** Permet d'effacer les informations affichées à l'écran et de revenir à la dernière source.

Microphone

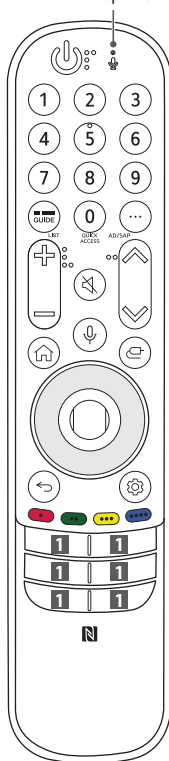

**9\*\***

**...**

**AD/SAP\*\***



**\*\***



**\*\***

**\*\***

**\*\***

**\*\***

**\*\***

**\*\***

**\*\***

**1**

**Touches numérotées** Permettent de saisir des chiffres.

Permet d'accéder au menu [Aide rapide].

**Plus d'actions** Permet d'afficher plus de fonctions de la télécommande.

Permet d'activer la fonction audiodescription.

**Boutons de programme** Permet de faire défiler les chaînes mémorisées.

**Sourdine** Permet de couper tous les sons.

**Sourdine** Permet d'accéder au menu [Accessibilité].

**Reconnaissance vocale** La fonction de reconnaissance vocale nécessite une connexion réseau. Consultez le contenu recommandé. (Certains services recommandés peuvent ne pas être disponibles dans certains pays.)

**Reconnaissance vocale** Parlez tout en appuyant de manière prolongée sur le bouton pour utiliser la fonctionnalité de reconnaissance vocale.

**Source** Permet de changer la source d'entrée.

**Source** Permet d'accéder à [Tableau de bord Maison].

**Paramètres rapides** Permet d'accéder aux Paramètres rapides.

**Paramètres rapides** Permet d'afficher le menu [Tous les paramètres].

Ces touches permettent d'accéder à des fonctions spéciales dans certains menus.

**Bouton rouge** Lance la fonction d'enregistrement.

**Touches des services de streaming** Permet de se connecter au service de streaming vidéo.

Remarque

\*\* Pour utiliser la touche, maintenez-la enfoncée pendant plus de 1 seconde.

Les descriptions contenues dans ce manuel font référence aux touches de la télécommande. Veuillez lire attentivement ce manuel et utiliser correctement le TV.

(Certains boutons et services peuvent ne pas être disponibles, selon les modèles ou régions.)

## Procédure d'enregistrement de la Magic Remote

Pour utiliser la télécommande Magic Remote, associez-la au téléviseur.

- 1 Insérez des piles dans la télécommande Magic Remote et allumez le téléviseur.
- 2 Dirigez la télécommande Magic Remote vers le téléviseur et appuyez sur la touche Molette (OK) de la télécommande.

\* Si le téléviseur ne parvient pas à enregistrer la télécommande Magic Remote, essayez à nouveau après avoir éteint puis rallumé le téléviseur.

## Procédure d'annulation de l'enregistrement de la Magic Remote

Appuyez sur les touches (Retour) et (Accueil) simultanément pendant cinq secondes pour dissocier la télécommande Magic Remote de votre téléviseur.

\* Maintenez enfoncées les touches (Accueil) et (Paramètres rapides) pendant plus de 5 secondes pour désactiver et réactiver l'enregistrement de la télécommande Magic Remote en un seul geste.



- Il est recommandé de placer le point d'accès à plus de 0,2 mètre du téléviseur. Si le point d'accès est installé à moins de 0,2 mètre, la télécommande Magic Remote risque de ne pas fonctionner à cause des interférences de fréquence.

## Utilisation de Toujours prêt

(Selon le modèle)

Vous pouvez faire fonctionner le téléviseur et vous connecter au Bluetooth avec la reconnaissance vocale directe lorsque l'alimentation est coupée.

- \* → → [Général] → [Toujours prêt], paramètre [Activer la fonction] sur Activé.
- \* Appuyez sur le bouton pendant que vous regardez la télévision pour faire basculer l'écran en mode [Toujours prêt] et appuyez sur le bouton à nouveau pour désactiver [Toujours prêt].
- \* Appuyez sur le bouton (Accueil) ou sur le bouton (Retour) pour regarder la télévision lorsque l'écran est en mode [Toujours prêt].
- \* Appuyez sur le bouton Molette (OK) pour afficher le fond d'écran lorsque l'écran n'a pas le mode [Toujours prêt] activé, et appuyez sur le bouton pour regarder la télévision.

### Remarque

- L'utilisation de Toujours prêt peut augmenter la consommation d'énergie.
- Pour les modèles intégrant la fonction capteur de mouvements, comme le G2, si vous activez la fonction, le téléviseur s'allumera dès lors qu'il détecte un mouvement.
- Pour plus d'informations sur la fonctionnalité, reportez-vous à → → [Assistance] → [Guide de l'utilisateur] → [Dépannage] → [En savoir plus sur Toujours prêt].

## Connexion de périphériques intelligents à l'aide d'un tag NFC

La fonction NFC est une technologie qui utilise la Communication en Champ Proche (13,56 MHz) et qui vous permet d'envoyer et de recevoir facilement et rapidement des informations entre des périphériques distants. En rapprochant un périphérique intelligent de la télécommande compatible NFC, vous pouvez installer l'application LG ThinQ et connecter le périphérique au téléviseur.

- 1 Activez la fonction NFC dans les paramètres du périphérique intelligent. Pour utiliser la fonction NFC avec les appareils Android, activez « Lire/écrire des tags » dans les paramètres du périphérique intelligent. Les paramètres NFC peuvent varier selon l'appareil.
- 2 Rapprochez le périphérique intelligent du logo (NFC) de la télécommande. La distance requise pour les tags NFC est d'environ 1 cm.
- 3 Suivez les instructions pour installer l'application LG ThinQ sur votre périphérique intelligent.
- 4 L'association par un tag NFC du périphérique intelligent à votre télécommande vous permet d'accéder facilement à diverses fonctionnalités du téléviseur connecté, via l'application LG ThinQ.

### Remarque

- Cette fonction est disponible uniquement pour les périphériques intelligents compatibles NFC.
- Cette fonction n'est disponible que si un logo NFC se trouve sur la télécommande.

## Spécifications

Spécifications (MR22GN, MR22GA)		
	Plage de fréquence	Puissance en sortie (max.)
Bluetooth	2 400 à 2 483,5 MHz	7 dBm
NFC*	13,553 à 13,567 MHz	-13,27 dBuA/m @ 10 m

\* Uniquement MR22GN