



MANUEL D'UTILISATION

BARRE DE SON SANS FIL

Veillez lire attentivement ce manuel avant d'utiliser votre appareil et conservez-le pour référence ultérieure.

Modèle

DS40Q (DS40Q, SPQ4-W)

Guide pratique de la barre de son

Installation et utilisation du produit

- 1** Connecter la barre de son à votre téléviseur via un câble optique ou HDMI.

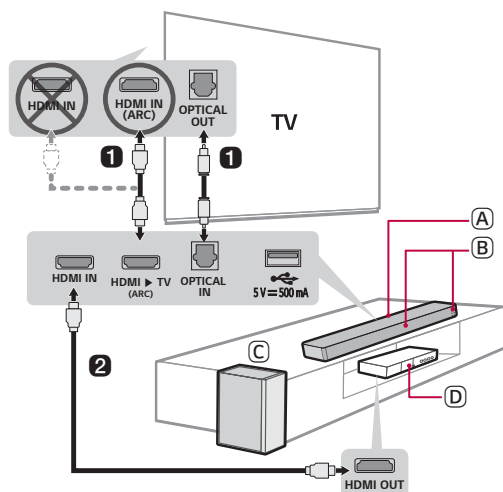





- (A) Barre de son
- (B) Récepteur télécommande / LED de statut
- (C) Caisson de basses sans fil - L'installer près de la barre de son.
- (D) Périphérique externe - (Lecteur Blu-ray, console de jeu, etc.)

- ② En cas d'utilisation d'un périphérique externe (ex. Lecteur Blu-ray, console de jeu, etc.), le connecter à la barre de son via un câble HDMI.
- ③ Connecter à l'alimentation dans l'ordre suivant : caisson de basses sans fil → barre de son. Puis, mettre la barre de son sous tension : Lorsque la connexion est automatiquement établie avec la barre de son, la LED du caisson de basses sans fil s'allume en vert. (→ Consulter « Connexion du produit » à la page 6.)

④ Utilisation du produit avec votre TV (→ Consulter « Connexion avec un câble optique », « Connexion avec un câble HDMI » à la page 16, 19.)

- ① Appuyer de manière répétée sur le bouton **Fonction**  jusqu'à ce que la première LED parmi les trois LED du haut s'allume en blanc.
- ② Dans les paramètres du téléviseur, ajuster la sortie du haut-parleur sur [HDMI ARC], [Optique], ou sur [Haut-parleur externe].

⑤ Connexion du produit à votre smartphone via Bluetooth (→ Consulter « Connexion via Bluetooth » à la page 24.)

- ① Appuyer sur le bouton **Paramètres**  de votre smartphone et sélectionner  **Bluetooth**. Activer la fonction **Bluetooth**. ( Off >  On)
- ② Appuyer sur le bouton **Appairer Bluetooth** . Après un moment, la deuxième LED parmi les trois LED s'allume et clignote en bleu.
- ③ Rechercher et appuyer sur le produit sur votre smartphone. Le produit s'affiche comme « LG DS40Q (XX) »

⑥ Connexion à l'application LG Sound Bar (→ Consulter « Connexion à un smartphone via l'application LG Sound Bar » à la page 27.)

- ① Rechercher et installer l'**application LG Sound Bar** dans Google Play ou App Store depuis votre smartphone.
- ② Obtenez davantage d'informations sur son utilisation en sélectionnant [Aide] dans [Paramètres].

Connexion manuelle de la barre de son au caisson de basses sans fil (→ Consulter « Connexion manuelle du caisson de basses sans fil » à la page 8.)

Si une LED rouge s'allume à l'avant du caisson de basses sans fil, cela signifie que la barre de son n'est pas connectée aux haut-parleurs. Dans ce cas, les connecter dans l'ordre suivant.

- ① Appuyer sur le bouton **Marche/Arrêt** (⏻) de la barre de son pour la désactiver.
- ② Appuyer sur le bouton **PAIRING** au dos du caisson de basses sans fil déconnecté. Vérifier que la LED clignote en vert.
 - Si une LED est toujours en rouge à l'avant du caisson de basses sans fil, maintenir de nouveau enfoncé le bouton au dos du caisson de basses sans fil.
- ③ Appuyer sur le bouton **Marche/Arrêt** (⏻) de la barre de son pour l'activer.
- ④ Une fois la connexion établie, vous verrez une lumière LED verte allumée à l'avant du caisson de basses sans fil.

Table des matières

Guide pratique de la barre de son

- 2 Installation et utilisation du produit

Installation

- 6 Connexion du produit

Explorer le produit

- 9 Avant
- 11 LED de statut
- 13 Dos
- 14 Explorer la télécommande

Connexion au téléviseur

- 16 Connexion avec un câble optique
- 18 Connexion avec LG Sound Sync (sans fil)
- 19 Connexion avec un câble HDMI

Connexion à un périphérique externe

- 21 Connexion avec un câble HDMI
- 23 Connexion avec un câble optique

Utilisation du produit comme système audio

- 24 Connexion via Bluetooth
- 27 Connexion à un smartphone via l'application LG Sound Bar
- 29 Connexion à un périphérique USB
- 30 Fonction de commentaire vocal

Fixation murale du produit

- 31 Vérifier avant le montage mural
- 33 Fixation murale du produit

Consignes de sécurité

- 35 Sécurité et réglementation

Avant d'informer d'un dysfonctionnement du produit

- 38 Dépannage

Annexe

- 41 Caractéristiques
- 43 Marques déposées et licences
- 44 Manipuler le produit

Installation

Connexion du produit

Vous pouvez profiter d'un son plus riche en connectant la barre de son au caisson de basses sans fil.

Connexion automatique du caisson de basses sans fil

Après avoir achevé l'installation, le caisson de basses sans fil sera automatiquement connecté à la barre de son. Connecter la barre de son au caisson de basses dans l'ordre suivant.

- 1 Brancher le câble d'alimentation connecté au caisson de basses sans fil à une prise murale.
- 2 Brancher le câble d'alimentation dans la borne **AC IN** (entrée CA) au dos du produit.
- 3 Brancher le câble d'alimentation connecté au produit dans une prise murale. Le voyant LED sur la partie frontale de la barre de son s'allumera en rouge.
- 4 Appuyer sur le bouton **Marche/Arrêt** (🔌) de la barre de son pour l'activer.

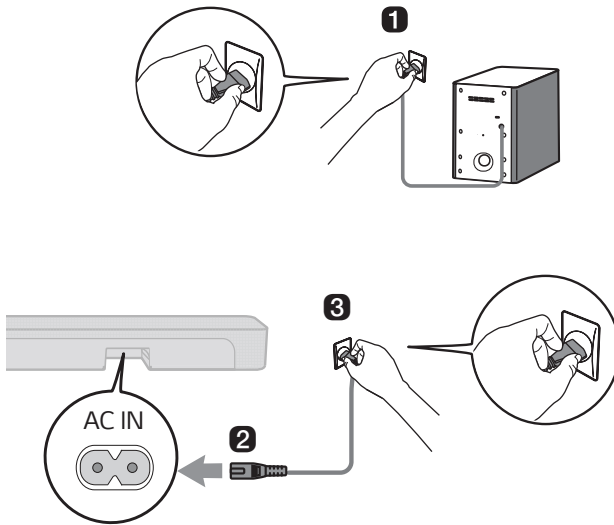

- 5 Une fois la connexion automatiquement établie, vous verrez la LED à l'avant du caisson de basses sans fil s'allumer en vert.

Vérifier la connexion avec la LED à l'avant du caisson de basses sans fil

Vous pouvez vérifier le statut de connexion en regardant la LED à l'avant du caisson de basses sans fil.

Couleur de la LED	Statut
Clignotement en vert	Connexion en cours
Vert	Correctement connecté
Rouge	Mauvaise connexion, ou caisson de basses mis en veille
Éteint	Le câble d'alimentation n'est pas connecté.

Connexion manuelle du caisson de basses sans fil

Si une LED rouge s'allume à l'avant du caisson de basses sans fil, cela signifie que la barre de son n'est pas connectée aux haut-parleurs. Dans ce cas, les connecter dans l'ordre suivant.

- 1 Appuyer sur le bouton **Marche/Arrêt** (⏻) de la barre de son pour la désactiver.
- 2 Appuyer sur le bouton **PAIRING** au dos du caisson de basses sans fil. Vérifier si la LED à l'avant du caisson de basses clignote en vert. Si une LED est toujours en rouge sur le caisson de basses sans fil, maintenir de nouveau enfoncé le bouton au dos du caisson de basses.

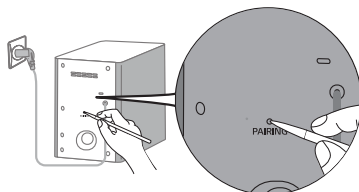

- 3 Appuyer sur le bouton **Marche/Arrêt** (⏻) de la barre de son pour l'activer.
- 4 Une fois la connexion établie, vous verrez la lumière LED à l'avant du caisson de basses sans fil s'allumer en vert.

✓ Remarque

- Installer la barre de son aussi près que possible du caisson de basses sans fil. Plus la distance est proche entre la barre de son et le caisson de basses sans fil, plus la qualité du son sera meilleure.
- Vérifier l'absence d'obstacles entre la barre de son et le caisson de basses sans fil.
- Pour éviter les interférences des équipements sans fil, maintenir une distance d'au moins 1 m entre la barre de son ou le caisson de basses sans fil avec des appareils générant de fortes ondes électromagnétiques (par ex. routeurs sans fil, fours microondes, etc.).

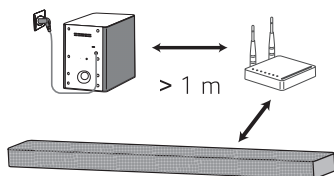

Explorer le produit

Avant

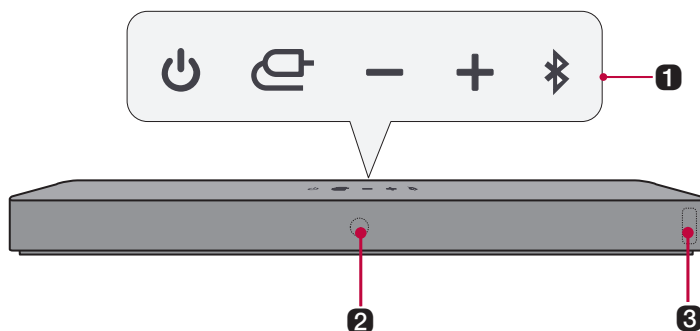

1 Marche/Arrêt

Cela permet d'allumer et d'éteindre le produit.

Fonction

Appuyer de manière répétée sur le bouton pour sélectionner la fonction souhaitée ou le mode de saisie.

- OPTICAL / HDMI ARC: Connecte le produit à un téléviseur prenant en charge un câble optique, ARC ou LG Sound Sync.
- Bluetooth: Connecte le produit via **Bluetooth**.
- LG TV: Connecte le produit à un téléviseur prenant en charge LG Sound Sync (sans fil).
- HDMI IN: Connecte le produit à un port d'entrée HDMI.
- USB: Connecte le produit à un périphérique de stockage USB.

Volume

Cela règle le volume du haut-parleur.

Appairer Bluetooth

Cela permet d'appairer votre appareil **Bluetooth** tel un smartphone à ce produit pendant trois minutes. (→ Consulter « Connexion via Bluetooth » à la page 24.)

Cela permet d'appairer votre téléviseur LG à ce produit pendant trois minutes. (→ Consulter « Connexion avec LG Sound Sync (sans fil) » à la page 18.)

2 Récepteur de la télécommande

Reçoit les signaux sans fil de la télécommande.

3 LED de statut (→ Consulter « LED de statut » à la page 11.)

- Les options telles que le mode de saisie ou le volume s'allument.
 - En cas d'absence de saisie pendant 15 secondes, la LED de statut s'efface automatiquement. L'appui sur le bouton permet de rallumer la LED de statut.
-

✓ Remarque



- Afin de réduire la consommation électrique, le produit s'éteindra automatiquement au bout de 15 minutes sans signal d'entrée depuis un périphérique externe.
-

Comment désactiver la(les) connexion(s) du réseau sans fil.



Régler la fonction Auto Power sur off via l'application et éteindre le produit.

LED de statut





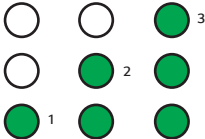

Marche / Veille

	
Marche	Veille
Rouge clignotant	Rouge

Volume

	
Contrôle du volume	Muet
<ul style="list-style-type: none">• Monter le volume : les LED deviennent plus lumineuses et s'allument l'une après l'autre.• Baisser le volume : les LED deviennent plus foncées et s'éteignent l'une après l'autre.• Le volume est au maximum, toutes les LED clignotent en rouge.• Le volume est au minimum, toutes les LED s'éteignent.• Si vous appuyez sur le bouton Haut/Bas même quand le volume est au maximum ou au minimum, la LED de fonction actuelle clignote 3 fois.• La couleur de la LED change en fonction du volume.<ul style="list-style-type: none">• 1-33 : vert• 34-66 : jaune• 67-99 : rouge	Toutes les LED clignotent en orange.

Fonction

	
OPTICAL / HDMI ARC	HDMI IN
Blanc	Blanc
	
Bluetooth	Bluetooth prêt
Bleu	Bleu clignotant
	
LG TV	USB
Blanc	Vert

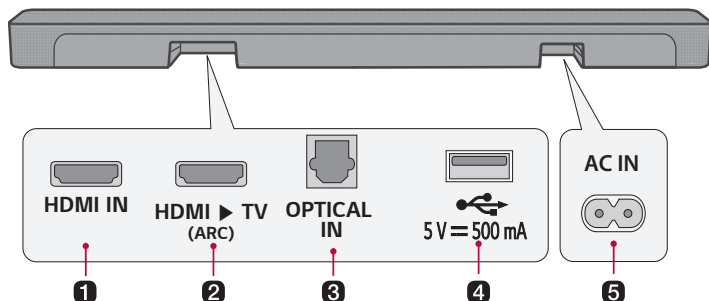

1 HDMI IN

Brancher un câble HDMI pour connecter un périphérique externe au produit.

2 HDMI ► TV (ARC)

Brancher un câble HDMI pour connecter le téléviseur au produit.

3 OPTICAL IN

Brancher un câble optique pour connecter le téléviseur au produit.

4 Port USB

Brancher un périphérique USB pour reproduire de la musique avec le produit.

5 AC IN

Raccorder le cordon d'alimentation.

Explorer la télécommande

Vous pouvez utiliser la télécommande pour contrôler toutes les fonctions du produit, depuis l'allumer ou l'éteindre à activer le son cinématographique.

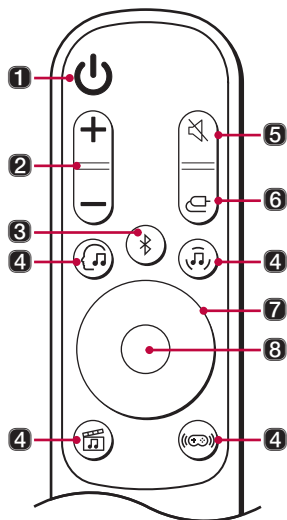

Remplacement des piles

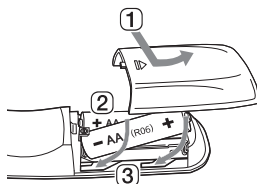

Utiliser des piles AA de 1,5 V. Remplacer les deux piles en les insérant dans la télécommande conformément aux instructions indiquées.

- 1 Ouvrir le couvercle du compartiment des piles au dos de la télécommande.
- 2 Insérer les piles en faisant correspondre les bornes + et - aux marques.
- 3 Fermer le couvercle du compartiment des piles.

Risque de feu ou d'explosion si la pile est remplacée par une pile d'un type inadapté.

1 Marche/Arrêt

Allume et éteint le produit

2 Volume

Règle le volume du son

3 Appairer Bluetooth

Cela permet d'appairier votre appareil **Bluetooth** tel un smartphone à ce produit pendant trois minutes. (→ Consulter « Connexion via Bluetooth » à la page 24.)

Cela permet d'appairier votre téléviseur LG à ce produit pendant trois minutes. (→ Consulter « Connexion avec LG Sound Sync (sans fil) » à la page 18.)

4 AI Sound Pro

L'intelligence artificielle sélectionne les paramètres sonores optimaux pour s'adapter à votre contenu.

Musique

Vous pouvez profiter d'un son optimisé.

Cinéma

Écouter un contenu avec un son en 3D comme au cinéma.

Jeux

Son optimisé pour les jeux

5 Silence

Cela coupe le son du produit.

6 Fonction

Appuyer de manière répétée sur le bouton pour sélectionner la fonction ou le mode de saisie souhaité.

7 Haut/Bas/Gauche/Droit

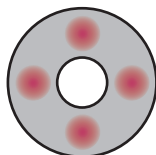

Haut/Bas : Vous pouvez appuyer sur le bouton pour régler le niveau des basses intégrées.

Gauche/Droit : Pour reproduire une chanson précédente, appuyez sur le bouton Gauche. Pour reproduire une chanson suivante, appuyez sur le bouton Droit.

8 Lecture/Pause

Pour reproduire ou pauser une chanson, appuyez sur ce bouton.

Connexion au téléviseur

Connexion avec un câble optique

Transmettez le son de votre téléviseur au produit en le connectant au téléviseur à l'aide d'un câble optique. Vous pouvez ajouter une grande variété d'effets 3D à l'audio d'origine pour envelopper la pièce d'un son riche et profond.

Regarder la télévision après une connexion avec un câble optique

- 1 Si la borne de câble numérique possède un capuchon, retirer d'abord les capuchons de chaque extrémité.

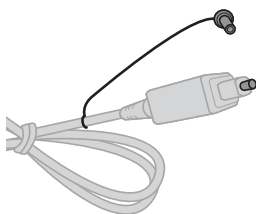

- 2 À l'aide d'un câble optique, connecter la borne **OPTICAL IN** au dos du produit sur la borne **Sortie numérique optique (OPTICAL OUT)** du téléviseur comme illustré sur le dessin.

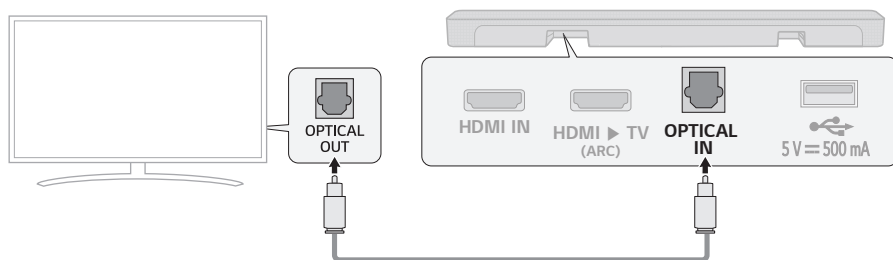

- 3 Appuyer de manière répétée sur le bouton **Fonction**  jusqu'à ce que la première LED parmi les trois LED du haut s'allume en blanc.

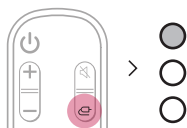

- 4 Appuyer sur le bouton **Paramètres** de la télécommande TV pour entrer dans le menu [Haut-parleur] et régler la sortie haut-parleur sur [Optique] ou [Haut-parleur externe]. Les paramètres et les éléments du menu peuvent varier en fonction du fabricant du téléviseur.

✓ **Remarque**

- Si le signal d'entrée optique et le signal ARC tentent de se connecter en même temps, le signal ARC sera prioritaire.

Utilisation avec un téléviseur LG

Vous pouvez ajuster le volume avec la télécommande TV de LG si le téléviseur est connecté au produit avec un câble optique. Cette manœuvre n'est possible qu'avec un téléviseur prenant en charge la fonction LG TV Sound Sync. Vérifier le manuel d'utilisation du téléviseur pour voir si votre téléviseur est pris en charge.

Fonctions pouvant être contrôlées depuis une télécommande TV de LG

Volume, activer/désactiver le son

✓ **Remarque**

- En utilisant le produit avec une télécommande TV de LG, les statuts de volume et de silence définis sur le téléviseur seront automatiquement appliqués au produit.
- Vous pouvez encore utiliser la télécommande du produit, même après l'avoir connecté à un téléviseur LG.
- Pour utiliser LG Sound Sync, il se peut que vous deviez changer les réglages de son de votre téléviseur. Cela peut varier en fonction du téléviseur.

Connexion avec LG Sound Sync (sans fil)

Vous pouvez ajuster le volume avec la télécommande TV de LG si le téléviseur est connecté au produit avec LG Sound Sync (sans fil). Vérifier le manuel d'utilisation du téléviseur pour voir si votre téléviseur est pris en charge.

Regarder la télévision après une connexion sans fil

- 1 Appuyer de manière répétée sur le bouton **Fonction** (🔊) jusqu'à ce que la deuxième LED parmi les trois LED s'allume en blanc. Après un moment, elle passe au bleu puis se met à clignoter. Ou Appuyer sur le bouton **Appairer Bluetooth** (📶). Après un moment, la deuxième LED passe au bleu et se met à clignoter.
- 2 Appuyer sur le bouton **Paramètres** de la télécommande TV et entrer dans le menu [Haut-parleur] pour régler la sortie haut-parleur sur [LG Sound Sync (sans fil)].
- 3 Quand le produit est connecté au téléviseur via **Bluetooth**, la deuxième LED parmi les trois LED s'allume en blanc.

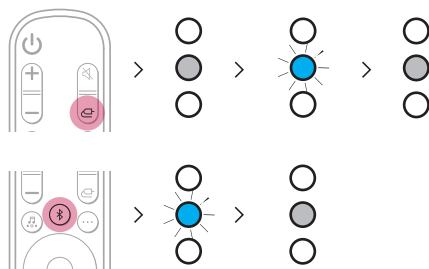

✓ Remarque

- Lors de la reconnexion après la première connexion avec LG Sound Sync, la LED blanche s'allume immédiatement.
- En utilisant le produit avec une télécommande TV de LG, les statuts de volume et de silence définis sur le téléviseur seront automatiquement appliqués au produit.
- Vous pouvez encore utiliser la télécommande du produit, même après l'avoir connecté à un téléviseur LG.
- Si vous éteignez le produit à l'aide du bouton **Marche/Arrêt** (🔘) la fonction LG Sound Sync (sans fil) se déconnectera.
- En fonction du téléviseur, le produit peut être connecté au téléviseur LG même s'il est connecté avec la fonction **Bluetooth**.

Connexion avec un câble HDMI

Il est possible de transmettre l'audio du téléviseur au produit en connectant le téléviseur au produit au moyen d'un câble HDMI. Ajouter une grande variété d'effets 3D à l'audio d'origine pour envelopper la pièce d'un son riche et profond.

Regarder la télévision après une connexion avec un câble HDMI

- 1 À l'aide d'un câble HDMI, connecter la borne **HDMI ▶ TV (ARC)** au dos du produit sur la borne **HDMI IN (ARC)** du téléviseur comme illustré sur le dessin.

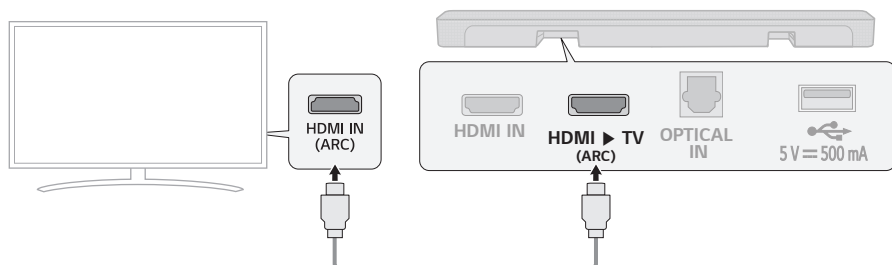

- 2 Appuyer de manière répétée sur le bouton **Fonction** (☰) jusqu'à ce que la première LED parmi les trois LED du haut s'allume en blanc.

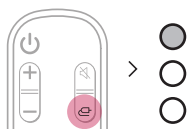

- 3 Appuyer sur le bouton **Paramètres** de la télécommande TV pour entrer dans le menu [Haut-parleur] et régler la sortie haut-parleur sur [HDMI ARC]. Les paramètres et les éléments du menu peuvent varier en fonction du fabricant du téléviseur.

✓ Remarque

- S'assurer que votre téléviseur prend en charge la fonction ARC avant d'appuyer sur le bouton Paramètres de la télécommande TV et activer l'option ARC. Pour plus d'informations sur comment configurer la fonctionnalité, se référer au manuel d'utilisation car elle peut varier en fonction du téléviseur.
- Utiliser un câble homologué doté du logo HDMI.

SIMPLINK

- SIMPLINK concerne la fonction HDMI-CEC qui vous permet d'utiliser une seule télécommande TV pour commander facilement un appareil ou un lecteur audio connecté à un téléviseur LG via HDMI.
 - Fonctions pouvant être contrôlées avec une télécommande TV de LG compatible SIMPLINK : Marche/Arrêt, Volume, activer/désactiver le son, etc.
- Pour en savoir plus sur la configuration de SIMPLINK, consulter le manuel d'utilisation de votre téléviseur LG.



✓ Remarque

- La fonction SIMPLINK peut ne pas fonctionner correctement selon le statut du produit ou d'autres appareils connectés.
 - Caractéristiques HDMI-CEC par fabricant de téléviseur : LG SIMPLINK, Sony BRAVIA Sync/Link, Philips EasyLink, Samsung Anynet+, etc.
-

Connexion à un périphérique externe

Connexion avec un câble HDMI

Connecter le téléviseur et l'appareil externe (console de jeux, lecteur DVD, etc.) avec un câble HDMI pour profiter d'un son grave et puissant.

Connexion d'un périphérique externe via HDMI

- 1 Connecter un périphérique externe comme un lecteur DVD ou Blu-ray. Tel que sur l'illustration suivante, connecter la borne **HDMI OUT** du périphérique sur la borne **HDMI IN** au dos du produit.
- 2 À l'aide du câble HDMI, connecter la borne **HDMI ► TV (ARC)** au dos du produit sur la borne **HDMI IN (ARC)** du téléviseur.

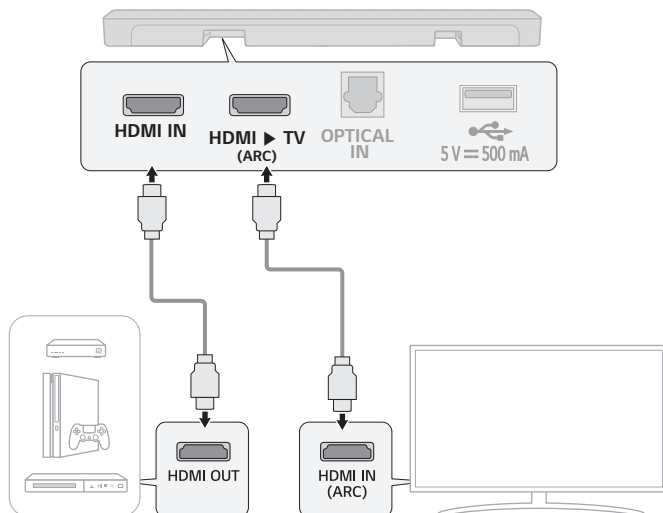

- 3 Appuyer de manière répétée sur le bouton **Fonction**  jusqu'à ce que la troisième LED parmi les trois LED s'allume en blanc.

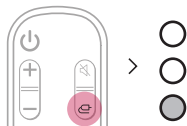

- 4 Lorsque le périphérique externe est correctement connecté au produit, vous pouvez écouter le son du périphérique.

✓ Remarque

- Vérifiez les paramètres de sortie audio dans le menu Paramètres de votre périphérique externe (par ex. lecteur Blu-ray ou téléviseur). La sortie audio devra être réglée sur [Sans codage], [Bitstream], [Auto], ou [Pass through]. Pour en savoir plus sur la configuration de la sortie, consulter le manuel d'utilisation du périphérique externe.
- Utiliser un câble homologué doté du logo HDMI.

Connexion avec un câble optique

Connecter le téléviseur et l'appareil externe (console de jeux, lecteur DVD, etc.) avec un câble optique pour profiter d'un son grave et puissant.

Connexion d'un périphérique externe via câble optique

- 1 Utiliser le câble optique pour connecter la borne **OPTICAL IN** au dos du produit sur la borne **OPTICAL OUT** de votre périphérique externe (ex. TV, lecteur Blu-ray) comme illustré sur le dessin.

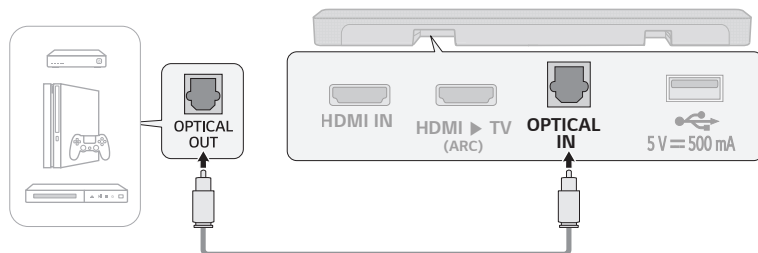

- 2 Appuyer de manière répétée sur le bouton **Fonction**  jusqu'à ce que la première LED parmi les trois LED du haut s'allume en blanc.

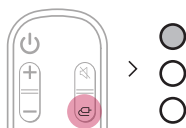

Utilisation du produit comme système audio

Connexion via Bluetooth

Vous pouvez reproduire des fichiers de musique sur un périphérique **Bluetooth**, ou lancer des applications musicales pour profiter de la musique avec ce projet.

Vérifier d'abord ce qui suit.



- Les périphériques **Bluetooth** à connecter au produit doivent satisfaire les spécifications suivantes :
 - Technologie Bluetooth 4.2
 - Codec : SBC, AAC
- Les étapes pour connecter le périphérique au produit peuvent varier en fonction du type et du modèle du périphérique **Bluetooth**. Pour en savoir plus sur la connexion du périphérique, consulter le manuel d'utilisation de votre périphérique externe.

Sélectionner [**Bluetooth**] du menu **Paramètres** de votre smartphone.

Les éléments du menu de paramétrage dépendent en fonction du fabricant du smartphone et du modèle.

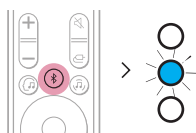
- 1 Mettre le produit sous tension.
- 2 Appuyer sur le bouton **Appairer Bluetooth** . La deuxième LED parmi les trois LED clignote en bleu.



- 3 Appuyer sur le bouton **Paramètres**  /  de votre smartphone et sélectionner  **Bluetooth**.

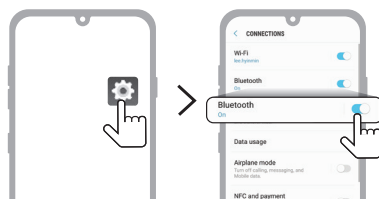

(Téléphone Android)

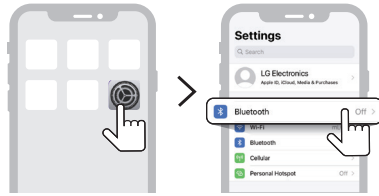

(iPhone)

- 4 Activer la fonction **Bluetooth**. (☐ Off > ☑ On)
- 5 Une liste des périphériques pouvant être connectés à votre smartphone s'affiche. Rechercher et appuyer sur « LG DS40Q (XX) ».



- 6 Quand le produit est connecté au smartphone via **Bluetooth**, la LED bleue arrête de clignoter.

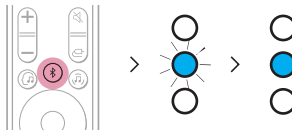

- 7 Si vous ne trouvez pas le produit « LG DS40Q (XX) », appuyer sur le bouton **Rafraîchir** (🔄) en haut à droite de l'écran du smartphone Android ou désactiver le **Bluetooth** pour le réactiver sur l'iPhone.

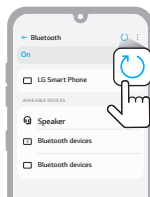

(Téléphone Android)

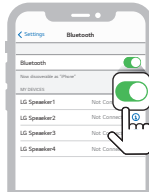

(iPhone)

-
- 8 Lancer une application musicale et écouter de la musique sur smartphone.

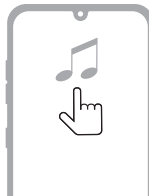

✓ Remarque

- Plus le périphérique **Bluetooth** est proche du produit, meilleure sera la connexion.
 - Si vous avez appuyé sur le bouton **Appairer Bluetooth** (📶) du produit et avez sélectionné l'option **Bluetooth**, sans pouvoir vous connecter au périphérique **Bluetooth**, la LED bleue clignote pendant 3 minutes. Vérifier le statut du périphérique **Bluetooth**.
 - Lors de l'utilisation du **Bluetooth**, vous devez ajuster le volume à un niveau approprié.
 - XX sont les deux derniers chiffres de l'adresse MAC du produit. Par exemple, si l'adresse MAC est 9C:02:98:4A:F7:08, cela affichera « LG DS40Q (08) ».
-

Connexion à un smartphone via l'application LG Sound Bar

Utiliser l'**application LG Sound Bar** pour lancer correctement plusieurs fonctions du produit.

Vérifier d'abord ce qui suit.

- L'**application LG Sound Bar** est disponible dans les versions énumérées ci-dessous.
 - Android™ OS : Version 6.0 ou ultérieure
 - iOS OS : Version 12 ou ultérieure
 - Les versions minimum prises en charge pour chaque S.E. peuvent varier ultérieurement.

Installation de l'application

Installer l'**application LG Sound Bar** sur votre smartphone. Pour installer l'**application LG Sound Bar**, vous pouvez scanner le code QR à l'aide d'une application de lecture de codes QR téléchargée depuis Google Play ou l'App Store.

Téléchargement avec un code QR

- 1 Scanner le code QR ci-dessous à l'aide d'une application de lecture de codes QR.
- 2 Vous serez redirigé vers une page d'où vous pourrez télécharger l'**application LG Sound Bar**. Appuyer sur l'application pour l'installer.



(Android Phone OS)



(iPhone OS)

Téléchargement depuis Google Play ou l'App Store

Se rendre dans **Google play** ou **l'App Store** de votre smartphone et rechercher l'**application LG Sound Bar** pour l'installer.



(Téléphone Android™)

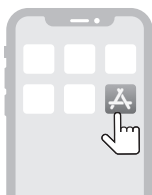

(iPhone)

✓ Remarque

- Les éléments du menu de paramétrage dépendent en fonction du fabricant du smartphone et du système d'exploitation.
 - Google, Android et Google Play sont des marques commerciales de Google LLC.
-

Connexion à un périphérique USB

Profiter d'un son de grande qualité en connectant un périphérique USB contenant des fichiers de musique au produit.

Connexion du produit à un périphérique USB

- 1 Brancher le périphérique USB dans le port **USB** au dos du produit.
 - Le produit ne peut pas lire de périphériques connectés au moyen d'un concentrateur USB ou d'un câble USB.
 - Le produit ne peut pas être connecté à un périphérique USB, un lecteur MP3 de type USB ou un lecteur de carte nécessitant l'installation séparée d'un pilote.

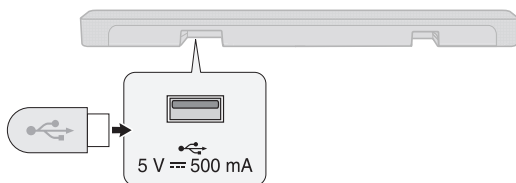

- 2 Appuyer de manière répétée sur le bouton **Fonction**  jusqu'à ce que la troisième LED parmi les trois LED s'allume en vert.

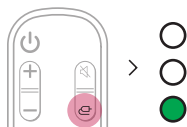

- 3 Appuyer sur le bouton **Lecture/Pause**  de la télécommande pour profiter de la musique.

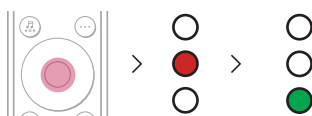

Lecture

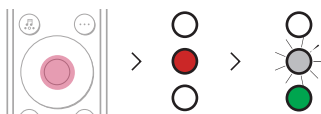

Pause

✓ Remarque

- Il est recommandé d'utiliser un inverseur de connexion USB séparé pour faciliter le branchement et débranchement des périphériques USB.
- Acheter un concentrateur USB avec une rallonge USB 2.0.
- Les périphériques ayant un grand volume de stockage peuvent avoir besoin de plusieurs minutes pour parcourir les fichiers.
- LG Electronics n'est pas responsable de la perte de données. Toujours sauvegarder les données sur votre périphérique USB pour minimiser les dommages provoqués par une perte de données.
- Uniquement les formats FAT16/FAT32/NTFS sont pris en charge. Le format exFAT ne l'est pas.

Périphériques USB pris en charge

- Lecteur MP3
- Lecteur flash MP3
- Périphérique flash USB
- USB 2.0

Ce produit peut ne pas reconnaître certains périphériques USB.

Spécifications du fichier lisible

Extension de fichier	Fréquence d'échantillonnage / Débit binaire
MP3	32 kHz ~ 48 kHz / 8 kbps - 320 kbps
WMA	32 kHz ~ 48 kHz / 56 kbps - 320 kbps
OGG	32 kHz ~ 48 kHz / 64 kbps - 320 kbps

Extension de fichier	Fréquence d'échantillonnage
FLAC (16 bits / 24 bits)	32 kHz, 44,1 kHz, 48 kHz, 88,2 kHz, 96 kHz, 176,4 kHz et 192 kHz
WAV (16 bits / 24 bits)	32 kHz, 44,1 kHz, 48 kHz, 88,2 kHz, 96 kHz, 176,4 kHz et 192 kHz

- Nombre de fichiers lisibles : jusqu'à 2 000
- Nombre maximum de répertoires : jusqu'à 200
- Ce produit ne peut pas reproduire de fichiers protégés par DRM (gestion des droits numériques).
- Ce produit ne peut pas reproduire de vidéos depuis un périphérique USB.

■ Fonction de commentaire vocal

Lorsque vous sélectionnez une fonctionnalité ou un son, le statut actuel du produit est guidé vocalement. Cette fonction ne peut être activée ou désactivée qu'au travers de l'application.

Fixation murale du produit

Vérifier avant le montage mural

Il est possible de fixer ce produit à un mur.

Pour ce faire, il faut suivre les instructions suivantes.

Vérifier d'abord ce qui suit.

- Il peut s'avérer difficile de connecter des périphériques externes et des câbles après la fixation au mur. Connecter d'abord un périphérique externe avec le bon câble de connexion au produit avant de le fixer au mur.
- Prendre en considération ce qui suit pour fixer le produit au mur. Vous pourriez endommager le produit ou vous blesser durant le processus.
 - Ne pas placer d'objets sur le haut du produit fixé au mur.
 - Bien assurer le produit au mur à l'aide des vis de fixation de sorte qu'il ne tombe pas.
 - Vérifier qu'il demeure hors de portée des enfants. Tirer du produit fixé ou le secouer peut provoquer sa chute.

Composants de fixation du produit

Barre de son



Support mural



Vis de la barre de son



Gabarit d'installation du support mural

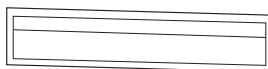

Vendus séparément

Vis du support



Chevilles



✔ Remarque

- Les vis et les chevilles ne sont pas fournies pour fixer le produit. Nous vous recommandons les chevilles Hilti (HUD-1 6 x 30) pour la fixation.
-

Fixation murale du produit

- 1 Prendre le gabarit d'installation du support mural de l'emballage du produit.
- 2 Aligner la « **TV Bottom Line** » sur le gabarit d'installation du support mural au bas du téléviseur, et la fixer au mur. Aligner le centre du téléviseur fixé au mur avec la partie marquée « **TV Center** » du gabarit d'installation.

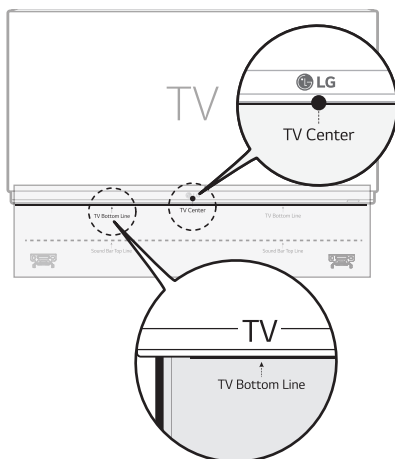

- 3 Avec un crayon, marquer les trous des vis au moyen du gabarit d'installation là où le support mural sera fixé.

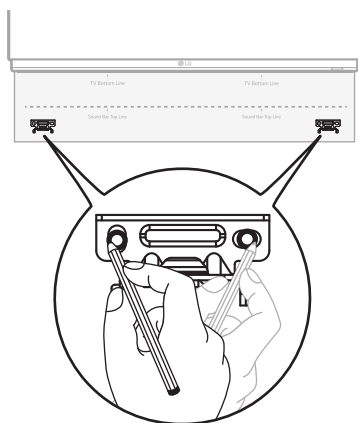

- 4 Percer les trous des vis aux positions marquées sur le gabarit d'installation.
- 5 Retirer le gabarit d'installation du mur.

- 6** Fixer fermement les supports au mur à l'aide des vis et des chevilles.

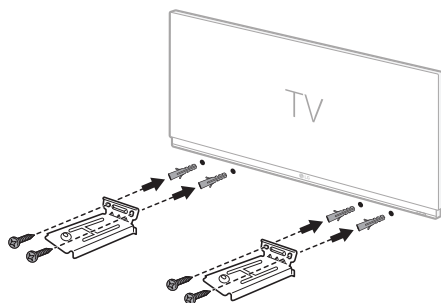

- 7** Poser le produit sur les supports. Placer le produit sur les supports de manière que les trous des vis du bas du produit soient alignés aux trous de vis du mur.

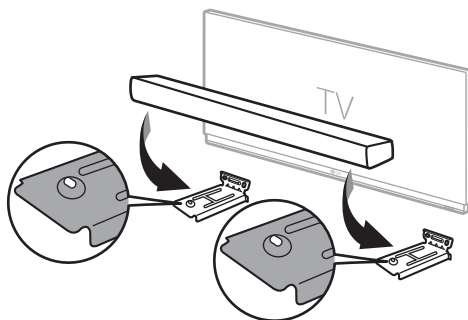

- 8** Bien fixer le produit aux supports muraux à l'aide des vis fournies.

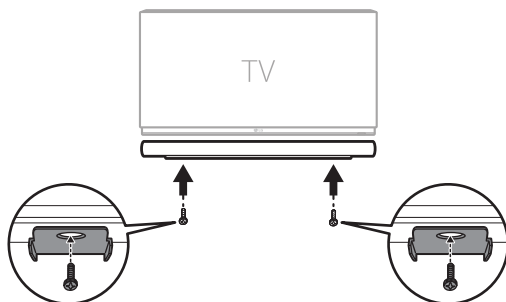

Consignes de sécurité

| Sécurité et réglementation



ATTENTION : AFIN DE RÉDUIRE LE RISQUE DE CHOC ÉLECTRIQUE, NE PAS RETIRER LE CACHE (ARRIÈRE). IL CONTIENT DES PIÈCES NON MODIFIABLES PAR L'UTILISATEUR, QUI DOIVENT ÊTRE MANIPULÉES EXCLUSIVEMENT PAR UN PERSONNEL QUALIFIÉ.



Ce symbole représentant un éclair se terminant par une flèche enfermée dans un triangle signifie que l'utilisateur est en présence d'une tension dangereuse non isolée, et que cette tension peut être suffisamment élevée pour constituer un risque d'électrocution.



Le symbole d'un point d'exclamation à l'intérieur d'un triangle équilatéral sert à avertir l'utilisateur de la présence d'instructions d'utilisation et de maintenance (entretien) importantes dans la documentation qui accompagne le produit.

MISE EN GARDE :

- AFIN D'ÉVITER TOUT RISQUE DE CHOC ÉLECTRIQUE, NE PAS EXPOSER CE PRODUIT À LA PLUIE NI À L'HUMIDITÉ.
- Ne pas installer cet équipement dans un espace confiné, tel qu'une bibliothèque ou un lieu similaire.

ATTENTION :

- Ne pas utiliser de produits à haute tension à proximité de ce produit. (Par ex : tue-mouches électrique). Ce produit pourrait subir un choc électrique et mal fonctionner.
- Ne pas poser sur l'appareil des sources de flamme nue telles que des bougies allumées.
- Ne bloquer aucune ventilation. Installer le système en respectant les consignes livrées par le fabricant. Les ouvertures et les fentes permettent de garantir une bonne ventilation du produit, et de le protéger contre la surchauffe. Les ouvertures ne doivent jamais être obturées en installant l'appareil sur un lit, un canapé, une couverture ou toute autre surface similaire. Ce produit ne doit pas être placé dans un emplacement fermé tel qu'une bibliothèque ou une étagère, à moins d'assurer une ventilation adéquate ou que les instructions du fabricant l'autorisent.
- L'appareil ne doit pas être exposé à des projections d'eau ou à des éclaboussures, et aucun objet rempli de liquide tel qu'un vase ne doit être posé sur l'appareil.
- Pour obtenir des informations sur le marquage de sécurité, l'identification du produit et les valeurs nominales d'alimentation, se reporter à l'étiquette principale au-dessous du produit ou sur un autre côté.
- Veiller à ce que les enfants n'introduisent pas leurs mains ou d'objets dans le *conduit des haut-parleurs.
 - *conduit des haut-parleurs : ouverture permettant d'obtenir un son de graves plein dans le boîtier du haut-parleur. (enceinte)

MISE EN GARDE concernant le cordon d'alimentation

La prise de courant permet de déconnecter l'appareil. En cas d'urgence, la prise de courant doit être facilement accessible.

Vérifier la page de spécifications de ce manuel d'utilisation afin d'être certain des exigences actuelles.

Ne pas surcharger les prises murales. Les prises murales surchargées, desserrées ou endommagées, les rallonges, les cordons d'alimentation effilochés, ou les gaines isolantes craquelées ou endommagées constituent un danger. Chacun de ces facteurs peut entraîner un risque de choc électrique ou d'incendie. Examiner régulièrement le cordon de votre appareil. S'il paraît endommagé ou détérioré, le débrancher, cesser de l'utiliser et remplacer le cordon par un cordon strictement identique auprès d'un point de service après-vente agréé.

Protéger le cordon d'alimentation de sorte qu'il ne puisse pas être tordu, entortillé, pincé, coincé dans une porte ou piétiné. Faire particulièrement attention aux prises de courant, aux prises murales et au point d'où sort le cordon de l'appareil.

Pour les modèles utilisant un adaptateur

Utiliser uniquement l'adaptateur secteur fourni avec cet appareil. Ne pas utiliser le système d'alimentation d'un autre appareil ou fabricant. L'utilisation de tout autre câble ou système d'alimentation risquerait d'endommager l'appareil et d'annuler votre garantie.

Pour les modèles utilisant une batterie

Cet appareil est équipé d'une batterie transportable ou de piles rechargeables.

ATTENTION : Risque de feu ou d'explosion si la pile est remplacée par une pile d'un type inadapté.

Pour les modèles utilisant une batterie intégrée

Ne pas stocker ni transporter à des pressions inférieures à 11,6 kPa et au-dessus de 15 000 m d'altitude.

- Remplacement par une batterie d'un mauvais type qui peut nuire à la protection (cas, par exemple, de certains types de batteries au lithium) ;
- mise au rebut d'une batterie dans du feu ou dans un four brûlant, écrasement ou découpe mécanique d'une batterie, qui peuvent provoquer une explosion ;
- laisser une batterie dans un environnement à très haute température, ce qui peut provoquer une explosion ou une fuite de liquide ou de gaz inflammables , et
- batterie soumise à une pression atmosphérique extrêmement basse, ce qui peut provoquer une explosion ou une fuite de liquide ou de gaz inflammables.

Symboles

~ : Courant alternatif (CA).

— : Courant continu (CC).

Ⓜ : Équipement de classe II.

⏻ : État d'alimentation de secours.

⚡ : Mise sous tension.

⚡ : Tension dangereuse.

Avant d'informer d'un dysfonctionnement du produit

I Dépannage

Si vous rencontrez les problèmes suivants lors de l'utilisation du produit, effectuer plusieurs vérifications car il peut ne pas s'agir de dysfonctionnements.

Erreurs générales

Problème	Solution
Le produit ne fonctionne pas correctement	<ul style="list-style-type: none">• Débrancher les câbles électriques et les périphériques externes comme le téléviseur, le caisson de basses ou l'amplificateur du produit puis les rebrancher.
L'appareil ne s'allume pas.	<ul style="list-style-type: none">• Le cordon d'alimentation est-il correctement branché à la prise ?<ul style="list-style-type: none">- Brancher correctement le cordon à la prise.
Il n'y a pas de son.	<ul style="list-style-type: none">• Le volume est-il au minimum ?<ul style="list-style-type: none">- Appuyer sur le bouton Volume (+) (-) de la télécommande pour monter le son.- En cas d'utilisation d'un périphérique externe comme une box, un périphérique portable ou Bluetooth, régler le volume du périphérique externe.• La fonction sourdine est-elle activée ?<ul style="list-style-type: none">- Si toutes les LED clignotent en orange, la fonction Silence est activée. Appuyer sur le bouton Silence (🔇) pour la désactiver.• La bonne fonctionnalité produit est-elle sélectionnée en fonction du périphérique externe connecté ?<ul style="list-style-type: none">- Appuyer sur le bouton Fonction (📺) pour vérifier si vous avez sélectionné la bonne fonctionnalité.
Le caisson de basses n'émet aucun son.	<ul style="list-style-type: none">• Le produit est-il correctement connecté au caisson de basses sans fil ?<ul style="list-style-type: none">- Si la LED à l'avant du caisson de basses sans fil clignote en vert ou reste en rouge, cela signifie qu'il n'est pas connecté. Si la connexion est établie, une lumière verte s'allume. Reconnecter le produit au caisson de basses sans fil. (➡ Consulter « Connexion du produit » à la page 6.)
La télécommande ne fonctionne pas correctement	<ul style="list-style-type: none">• Lors de l'utilisation de la télécommande, la diriger vers la partie frontale du produit.• Utiliser la télécommande dans un rayon de 7 m autour du produit.• Remplacer les piles par des neuves si nécessaire.
LG Sound Sync ne fonctionne pas.	<ul style="list-style-type: none">• Vérifier si votre téléviseur prend en charge LG Sound Sync.• Vérifier si le téléviseur est correctement connecté au produit avec un câble optique.<ul style="list-style-type: none">- Appuyer sur le bouton Paramètres de la télécommande TV pour vérifier si la fonction est activée dans [LG Sound Sync].

Le volume du produit est bas.

- Vérifier ce qui suit et modifier les paramètres en conséquence.
 - Lancer **l'application LG Sound Bar**, appuyer sur le bouton **Paramètres**  du premier écran et changer la fonction [DRC] sur [Off] du menu [Sound Settings].
 - Quand le produit est connecté à un téléviseur, appuyer sur le bouton **Paramètres** de la télécommande TV, sélectionner le menu [Haut-parleur], et modifier le paramètre [Sortie son numérique] de [PCM] à [AUTO] ou [BITSTREAM].
 - Si le produit est connecté à un dispositif de lecture comme un lecteur DVD ou Blu-ray, se rendre dans le menu des paramètres du dispositif connecté. Modifier le paramètre [Sortie son numérique] de [PCM] à [PASS-THROUGH PRIMAIRE] ou [BITSTREAM]. Régler le [DRC] du dispositif connecté sur [OFF].
-

Le produit n'arrive pas à reconnaître un périphérique USB.

- Le produit peut ne pas prendre en charge le format du fichier du périphérique USB. Formater le périphérique USB et le rebrancher. Lors du formatage, se référer aux formats USB pris en charge par le produit et sélectionner un format de fichier approprié. (→ Consulter « Connexion à un périphérique USB » à la page 29.)
-

A Le périphérique Bluetooth ne peut pas être jumelé.

- Appuyer sur le bouton Paramètres du périphérique **Bluetooth** et vérifier si la fonction **Bluetooth** est activée. Si le **Bluetooth** est activé, l'éteindre et le rallumer, puis réessayer.
 - Enlever tous les obstacles entre le produit et le périphérique **Bluetooth**.
 - L'appariement **Bluetooth** (connexion) peut ne pas fonctionner correctement en fonction du type de périphérique **Bluetooth** ou de l'environnement.
-

Problèmes de la connexion sans fil

Problème	Solution
Interférences radio	<ul style="list-style-type: none">• Installer le produit et le caisson de basses sans fil le plus près possible l'un de l'autre.• Ne pas installer le produit sur un meuble en métal.• La communication sans fil peut ne pas fonctionner correctement dans les endroits où le signal est faible.
La connexion Bluetooth provoque un dysfonctionnement ou fait du bruit.	<ul style="list-style-type: none">• Entendez-vous un bruit ou rencontrez-vous des dysfonctionnements en utilisant le Bluetooth ?<ul style="list-style-type: none">- Aucune partie de votre corps ne doit toucher l'émetteur-récepteur du périphérique Bluetooth ni le produit.- Ne pas installer le périphérique Bluetooth au mur ni dans un endroit isolé.- Enlever tous les obstacles entre le produit et le périphérique Bluetooth.- Installer le périphérique Bluetooth près du produit.• Lorsque le périphérique Bluetooth est trop éloigné du produit, le Bluetooth peut se déconnecter ou mal fonctionner.<ul style="list-style-type: none">- Installer le périphérique Bluetooth à 1 m des périphériques utilisant la même fréquence que le produit, comme les routeurs sans fil, les équipements médicaux et les fours microondes.

Annexe

Caractéristiques

Généralités	
Alimentation	Se reporter à l'étiquette principale.
Consommation électrique	Se reporter à l'étiquette principale.
	Mise en veille réseau : 1,0 W
Dimensions (l x h x p)	Environ 760,0 mm x 63,0 mm x 90,0 mm
Plage de température de fonctionnement	De 5 à 35 °C
Plage d'humidité de fonctionnement	De 5 à 60 %
Bus d'alimentation (USB)	5 V  500 mA
Fréquences d'échantillonnage audio pour l'entrée numérique disponibles	32 kHz, 44,1 kHz, 48 kHz, 88,2 kHz, 96 kHz
Format audio d'entrée numérique disponible	Dolby Audio™, PCM

Entrée/Sortie	
OPTICAL IN	3,0 V (p-p), (borne de connexion audio optique) × 1
HDMI IN	19 broches (Type A, borne de connexion HDMI™) × 1
HDMI ► TV (ARC)	19 broches (Type A, borne de connexion HDMI™) × 1

Amplificateur (sortie RMS)	
Total	300 W RMS
Avant	50 W RMS×2 (Impédance : 6 Ω, THD 10 %)
Caisson de basses	200 W RMS (Impédance : 3 Ω, THD 10 %)

Caisson de basses sans fil	
Alimentation	Se référer à l'étiquette principale du caisson de basses sans fil.
Consommation électrique	Se référer à l'étiquette principale du caisson de basses sans fil.
Type	1 haut-parleur 1 voie
Impédance	3 Ω
Puissance nominale	200 W RMS
Puissance maximale	400 W RMS
Dimensions (l x h x p)	Env. 171,0 mm x 390,0 mm x 261,0 mm

- La conception et les caractéristiques peuvent être sujettes à modification sans préavis.

Marques déposées et licences

Toutes les marques et les noms de marques sont la propriété de leurs détenteurs respectifs.



Dolby, Dolby Audio et le logo représentant un double D sont des marques de Dolby Laboratories Licensing Corporation. Fabriqué sous licence de Dolby Laboratories. Travaux non publiés confidentiels. Copyright 2012-2021 Dolby Laboratories. Tous droits réservés.



La marque et les logos **Bluetooth**® correspondants sont des marques déposées détenues par **Bluetooth SIG, Inc.** et toute utilisation de telles marques par LG Electronics s'effectue sous licence.

Les autres marques et noms de marques sont la propriété de leurs détenteurs respectifs.



Les termes HDMI, interface multimédia haute définition HDMI et habillage commercial HDMI, et les logos HDMI sont des marques commerciales et des marques déposées de HDMI Licensing Administrator, Inc.



« Made for iPhone » et « Made for iPod » signifient qu'un accessoire électronique a été conçu pour se connecter spécifiquement à l'iPhone ou à l'iPod, respectivement, et a été certifié par le développeur comme répondant aux standards de performances d'Apple. Apple n'est pas responsable du fonctionnement de cet appareil ni de sa conformité aux normes réglementaires et de sécurité. Veuillez noter que l'utilisation de cet accessoire avec l'iPhone ou l'iPod peut affecter les performances sans fil.



| Manipuler le produit

Transport du produit

Conserver le carton et les emballages d'origine. Pour transporter le produit, l'emballer tel que vous l'avez reçu à sa sortie de l'usine pour une protection maximale.

Entretien des surfaces extérieures

- Ne pas utiliser de liquides volatils tels qu'un insecticide en aérosol à proximité du produit.
- Une pression trop forte risque d'endommager la surface.
- Ne pas laisser de produits en caoutchouc ou en plastique en contact prolongé avec le produit.

Nettoyage du produit

Pour nettoyer ce produit, utiliser un chiffon doux et sec. Si les surfaces sont très sales, utiliser un chiffon doux légèrement imprégné d'une solution détergente douce. Ne pas utiliser de solvants puissants tels que l'alcool, le benzène ou des diluants risquant d'endommager la surface de le produit.

