

# JVC

## LED TV

### LT-43FV130

Notice d'utilisation  
Gebruiksaanwijzing  
Manual de instrucciones  
Instruções de Funcionamento  
Operating Instructions



**DVB**  
Digital Video  
Broadcasting

**HDMI**<sup>®</sup>  
HIGH-DEFINITION MULTIMEDIA INTERFACE

**Dolby** Audio

Ce produit est fabriqué, distribué, maintenu et garanti exclusivement par Etablissements DARTY et Fils. «JVC» est une marque commerciale de JVC KENWOOD Corporation, utilisée sous licence par Etablissements DARTY et Fils.

French

Dutch

Spanish

Portuguese

English

## Table des matières

INFORMATIONS DE LICENCE .....	2
AVERTISSEMENTS.....	3
DESCRIPTION DU PRODUIT.....	5
ASSEMBLAGE.....	7
TÉLÉCOMMANDE.....	8
BRANCHEMENTS.....	10
FONCTIONS DE BASE.....	15
UTILISER LES MENUS.....	17
SPÉCIFICATIONS.....	30
DÉPANNAGE.....	32
MISE AU REBUT.....	33

**[Union Européenne]**

Cher client,

Cet appareil est conforme aux directives et normes européennes applicables concernant la compatibilité électromagnétique et la sécurité électrique.

Etablissements Darty & fils ©,

9 Rue des Bateaux-Lavois, 94200 Ivry-sur-Seine, France

## INFORMATIONS DE LICENCE



DVB et le logo DVB sont des marques de commerce du projet DVB.



Les termes HDMI, interface multimédia haute définition HDMI et habillage commercial HDMI, et les logos HDMI sont des marques commerciales et des marques déposées de HDMI Licensing Administrator, Inc.



Fabriqué sous licence de Dolby Laboratories. Dolby, Dolby Audio et le symbole double-D sont des marques déposées de Dolby Laboratories Licensing Corporation.



Abonnement nécessaire. Voir conditions sur DisneyPlus.com. © 2022 Disney et ses sociétés affiliées

# NETFLIX

Un abonnement streaming Netflix est requis. La disponibilité de la 4K Ultra HD dépend de votre forfait, de votre connexion Internet, des capacités de l'appareil et de la disponibilité du contenu. [www.netflix.com/TermsOfUse](http://www.netflix.com/TermsOfUse)



©2022 Amazon.com, Inc. ou ses sociétés affiliées. Amazon, Prime Video, et toutes les marques associées sont des marques d'Amazon.com, Inc. ou de ses sociétés affiliées. Des frais d'adhésion à Amazon Prime ou Prime Video s'appliquent. Rendez-vous sur [primevideo.com/terms](http://primevideo.com/terms) pour plus d'informations.

## AVERTISSEMENTS

- Cet appareil est destiné à un usage domestique uniquement. Toute utilisation autre que celle prévue pour cet appareil, ou pour une autre application que celle prévue, par exemple une application commerciale, est interdite.

### • **Aération**

Prévoyez un espace libre d'au moins 10 cm tout autour du produit.

- Il convient que l'aération ne soit pas gênée par l'obstruction des ouvertures d'aération par des objets tels que journaux, nappes, rideaux, etc.
- Il convient de ne pas placer sur l'appareil de sources de flammes nues, telles que des bougies allumées.
- Disposez le cordon d'alimentation de manière à ce qu'il ne puisse être ni piétiné ni pincé, notamment au niveau de sa fiche, de la prise de courant et de l'endroit d'où il sort de l'appareil.
- Cet appareil n'est pas destiné à être utilisé sous un climat tropical.
- L'appareil ne doit pas être exposé à des égouttements d'eau ou des éclaboussures et de plus qu'aucun objet rempli de liquide tel que des vases ne doit être placé sur l'appareil.
- Déposez vos piles usagées auprès d'installation de recyclage pour protéger notre environnement.
- Les piles (piles installées) ne doivent pas être exposées à une chaleur excessive telle que celle du soleil, d'un feu ou d'origine similaire.

### • **ATTENTION**

Danger d'explosion si la pile n'est pas remplacée correctement. Ne remplacer que par le même type ou un type équivalent.

- La fiche SECTEUR est utilisée comme dispositif de déconnexion ; le dispositif de déconnexion doit rester facilement accessible.
- Mise au rebut d'une batterie dans un feu ou dans un four chaud, ou écrasement mécanique ou coupure d'une batterie ou être exposées à une chaleur excessive telle que celle du soleil, d'un feu ou d'origine similaire, susceptible de provoquer une explosion.
- Maintien d'une batterie dans un environnement à très haute température pouvant provoquer une explosion ou la fuite de liquide ou de gaz inflammables.
- La batterie soumise à une pression de l'air extrêmement faible pouvant provoquer une explosion ou la fuite de liquide ou de gaz inflammables.
- Différents types de pile ne doivent pas être mélangées. Des piles neuves ne doivent pas être mélangées à des piles usagées.
- Les piles doivent être installées en respectant la polarité +/-.
- Les piles usagées doivent être enlevées de l'appareil.
- Ne pas court-circuiter les piles.



- Afin d'éviter une forte pression sonore et un risque de dommage auditif, ne pas écouter à un niveau sonore élevé pendant une longue durée.

Ne placez jamais un téléviseur dans un endroit instable.

Un téléviseur peut tomber et provoquer des blessures corporelles graves ou la mort. De nombreuses blessures, notamment chez les enfants, peuvent être évitées en prenant des précautions simples, telles que :

- Utilisez des meubles ou des supports recommandés par le fabricant du téléviseur.
- Utilisez exclusivement des meubles pouvant supporter le téléviseur en toute sécurité.
- Veillez à ce que le téléviseur ne dépasse pas des bords du meuble sur lequel il est posé.
- Ne placez pas le téléviseur sur un meuble haut (comme une armoire ou une bibliothèque) sans ancrer le meuble et le téléviseur dans un support approprié.
- Ne placez pas le téléviseur sur une nappe ou un autre matériau placé entre le téléviseur et le meuble sur lequel il est posé.
- Sensibilisez les enfants aux dangers de grimper sur les meubles pour atteindre le téléviseur ou ses commandes.

Si votre téléviseur existant est conservé et déplacé, ces mêmes exigences doivent impérativement être respectées.

## CONSIGNES DE SÉCURITÉ IMPORTANTES



POUR RÉDUIRE LE RISQUE DE CHOC ÉLECTRIQUE, NE DÉMONTÉZ PAS DE CAPOT. AUCUNE PIÈCE INTERNE DE CET APPAREIL N'EST RÉPARABLE PAR L'UTILISATEUR. FAITES APPEL À DU PERSONNEL DE RÉPARATION QUALIFIÉ.



Ce marquage indique que l'unité est conforme à la directive européenne relative aux équipements radio.



Ce symbole indique que l'unité est

- Lisez ces instructions et conservez-les pour consultation ultérieure. Respectez toutes les instructions.
- N'utilisez pas cet appareil près d'un endroit où il y a de l'eau.
- Nettoyez l'appareil exclusivement avec un chiffon sec.
- N'installez pas l'appareil près d'une source de chaleur, par exemple des radiateurs, grilles de distribution de chauffage, cuisinières et autres appareils (y compris les amplificateurs) produisant de la chaleur.
- Débranchez l'appareil quand il y a un orage et avant toute période d'inutilisation prolongée.
- Pendant le nettoyage, débranchez le cordon d'alimentation, puis essuyez doucement l'appareil avec un chiffon doux pour éviter de le rayer. Ne pulvérisiez pas d'eau ni d'autre liquide directement sur le téléviseur, car cela pourrait provoquer un choc électrique. Ne nettoyez pas l'appareil avec des substances chimiques, par exemple de

pourvue d'une double isolation.



Ce symbole indique que la notice d'utilisation fournie avec l'appareil contient des instructions importantes concernant l'utilisation et l'entretien de l'appareil.



Ce symbole indique qu'une tension dangereuse présentant un risque de choc électrique est présente dans cette unité.

l'alcool, des diluants ou du benzène.

- Installez votre téléviseur dans un endroit bien aéré. N'installez pas l'appareil dans un espace confiné, par exemple dans une bibliothèque. Ne couvrez pas l'appareil avec du tissu ou d'autres matières quand il est branché. N'installez pas l'appareil dans un endroit excessivement poussiéreux.
- N'appuyez pas fortement sur l'écran avec la main ou un objet coupant, par exemple un clou, un stylo ou un crayon, et ne le rayez pas.
- Veillez à ce que l'appareil ne subisse pas de choc et à ce qu'aucun objet ne tombe dans l'appareil, et ne faites rien tomber sur l'écran.

## DESCRIPTION DU PRODUIT

### Vues avant et latérale

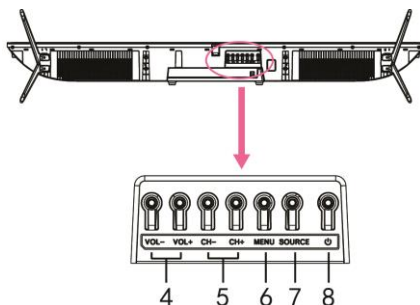
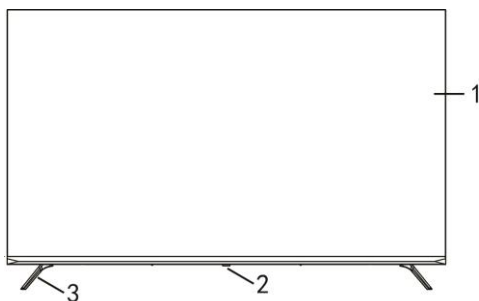

- 1.Écran
- 2.Voyant d'alimentation / Capteur des signaux de la télécommande
- 3.Pied
- 4.Bouton VOL+/- : Régler le volume.
- 5.Bouton CH+/- : Sélectionner la chaîne précédente/suivante ou se déplacer vers le haut/bas.
- 6.Bouton MENU : Afficher le menu principal.
- 7.Bouton SOURCE : Changer la source d'entrée.
- 8.Bouton  (MARCHE/ARRÊT) : Allumer ou éteindre l'appareil.

## Vue arrière

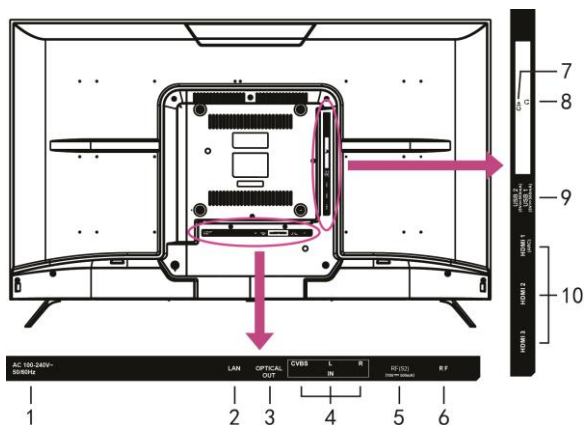

1. Entrée d'alimentation
2. Entrée LAN
3. Port de sortie OPTIQUE
4. Port prise AV
5. Port RF(S2)
6. Port RF
7. Port CI+
8. Prise de CASQUE
9. Ports USB
10. Ports HDMI

## ASSEMBLAGE

### Assembler les pieds

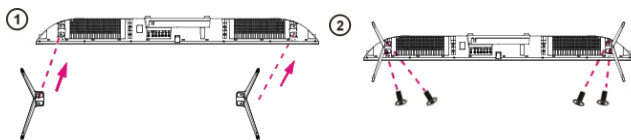

**ATTENTION :** Lors de l'assemblage des pieds sur le téléviseur, placez l'écran vers le bas sur une table ou une surface plane sur laquelle vous avez placé un rembourrage pour protéger l'écran des rayures.

### Fixation murale

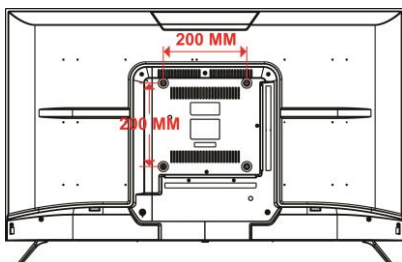

### ATTENTION :

- Avant de fixer le téléviseur sur un mur, retirez les pieds en inversant leur procédure d'installation.
- La distance entre les trous doit être de 200 x 200 mm en largeur et en hauteur.
- Serrez les vis (M5 x 12 mm) fermement pour éviter que le téléviseur ne s'incline vers l'avant. Ne les serrez pas excessivement.



# TÉLÉCOMMANDE

## Boutons

### 1 VEILLE (ALIMENTATION)

Réglez l'appareil en mode veille ; appuyez à nouveau dessus pour l'allumer.

### 2 INPUT (ENTRÉE)

Sélectionnez la source d'entrée souhaitée.

### 3 Boutons numériques (0 à 9)

Entrez le chiffre, tel que le numéro de la chaîne et ainsi de suite.

### 4 GUIDE

Afficher le Guide électronique des programmes (mode DTV).

### 5 CH.LIST

Appuyez sur ce bouton pour afficher la liste des chaînes.

### 6 Bouton Rouge/Vert/Jaune/Bleu

Boutons de couleur pour la sélection directe des options.

### 7 (MENU)

Affichez le menu principal ou revenez au menu précédent.

### 8

Appuyer pour activer la lecture ou la pause ; Avancée rapide ; retour rapide.

### 9 DIRECTION/OK

Vers le haut, vers le bas, gauche, droit/Confirmer.

### 10

Revenez à l'interface ou au menu précédent.

### 11 EXIT (QUITTER)

Quitter l'interface ou le menu actuel.

### 12 HOME (ACCUEIL)

Appuyer dessus pour accéder à la page d'accueil.

### 13 VOL +/-

Augmenter / baisser le volume.

### 14 CH

Lire le programme suivant/précédent.



## 15

Couper ou restaurer le son du téléviseur.

## 16 SUBTITLE (SOUS-TITRES)

Sélectionner les sous-titres disponibles.

## 17 TEXT (Texte)

Activer/désactiver le télétexte.

## 18 INFO

Afficher les informations disponibles sur le programme.

## 19

Configurer la touche de raccourci APP.

## 20 Free (Libre)

Entrez la vidéo gratuite.

## 21 DEEZER

Entrer dans deezer.

## 22 Zone de contenu

Six boutons pour un accès direct aux applications.

### Utiliser la télécommande

1. Ouvrez le couvercle du logement des piles.
2. Insérez deux piles AAA (non fournies) en respectant les marquages de polarité présents dans le logement des piles.
3. Refermez le couvercle du logement des piles.
  - ATTENTION : N'utilisez jamais simultanément des piles neuves et usagées, car cela peut endommager la télécommande.

Pointez la télécommande vers le capteur des signaux de la télécommande du téléviseur.



Ce logo indique le « positionnement de la pile ».



## BRANCHEMENTS

### Branchement à l'alimentation électrique

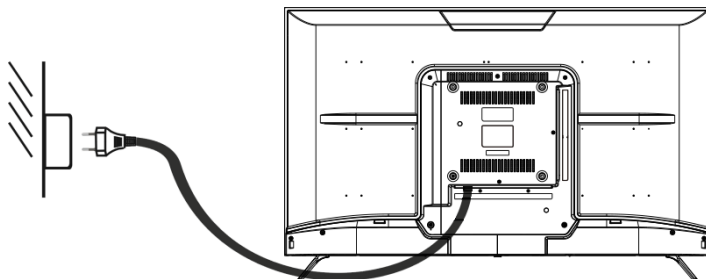

### Branchement HDMI

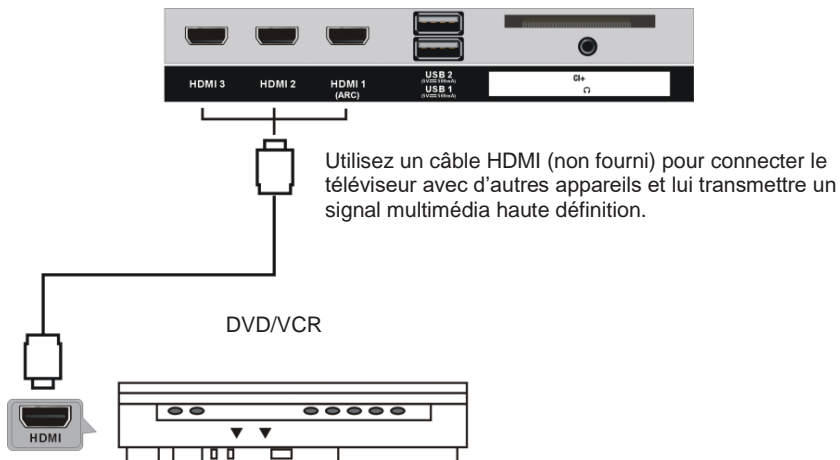

## Branchement HDMI

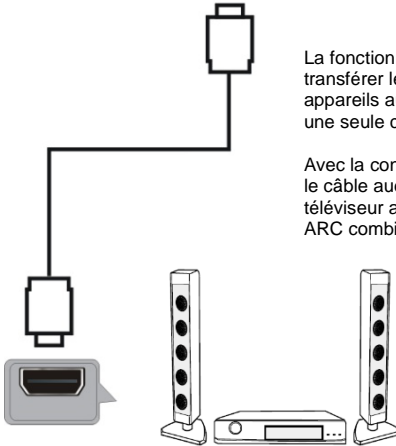

La fonction HDMI ARC (Audio Return Channel) vous permet de transférer le son depuis votre téléviseur compatible ARC vers des appareils audio compatibles ARC (par exemple, un home cinéma) via une seule connexion HDMI.

Avec la connexion HDMI ARC, vous n'avez pas besoin de connecter le câble audio supplémentaire qui transfère le son de l'image du téléviseur aux appareils audio compatibles ARC. La connexion HDMI ARC combine les deux signaux.

Utilisez un câble HDMI (non inclus) compatible avec la fonction ARC pour connecter vos appareils audio compatibles ARC à votre téléviseur compatible ARC.

Assurez-vous que **HDMI ARC** est activé dans le menu Audio (reportez-vous à la page FR-19).

Port HDMI avec fonction ARC

Appareil compatible HDMI-ARC

## Écoute en Dolby Atmos

Pour mettre en lecture du contenu Dolby Atmos, vous pouvez connecter votre récepteur A/V ou votre barre de son qui prend en charge l'audio Dolby Atmos à l'entrée HDMI ARC de votre téléviseur.

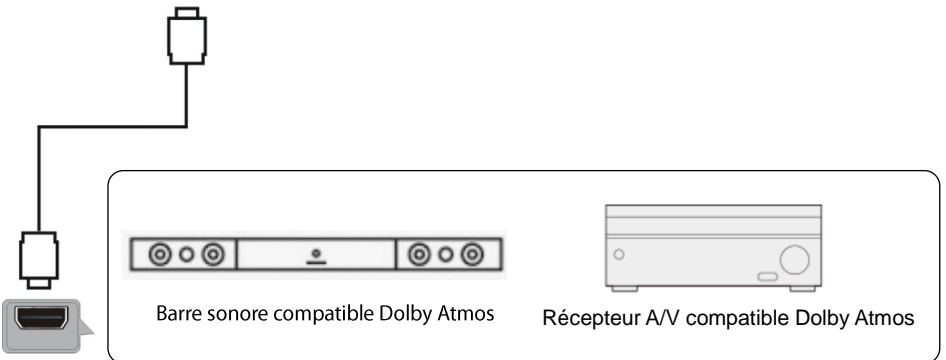

Port HDMI avec fonction ARC

Barre sonore compatible Dolby Atmos

Récepteur A/V compatible Dolby Atmos

Il est recommandé de régler la sortie audio numérique sur « Auto » afin d'envoyer le contenu Dolby Atmos via HDMI ARC à l'AVR ou à la barre de son dans le format Dolby optimal.

Pour régler la sortie audio numérique sur votre téléviseur :

- Appuyez sur le bouton  MENU pour sélectionner Paramètre et appuyez sur le bouton OK pour accéder au menu OSD.
- Rendez-vous dans Audio → Haut-parleurs → Sortie audio numérique
- Sélectionnez « Auto ».

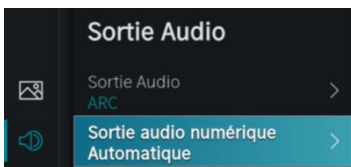

## Branchement USB



Support de stockage USB  
(non fourni)

## Insérer une carte CI



Insérez votre carte CI (module d'accès conditionnel) pour pouvoir visionner des chaînes numériques spéciales dans votre région.



## BRANCHEMENT DES ÉCOUTEURS



Câble des écouteurs (non inclus)



## Connexion LAN (réseau local)

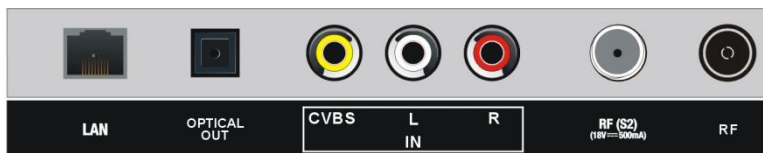

Utilisez un câble LAN (non inclus) pour connecter ce téléviseur au réseau disponible.

## CONNEXION OPTIQUE

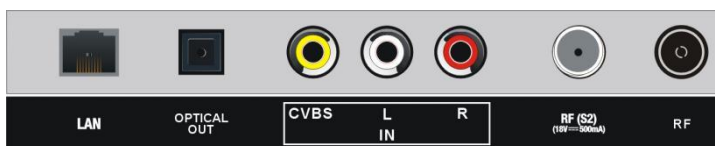

Utilisez un câble OPTICAL (non fourni) pour connecter le téléviseur à un amplificateur ou un autre appareil de décodage audio pourvu d'une sortie audio coaxiale.

## Branchement AV (vidéo composite)

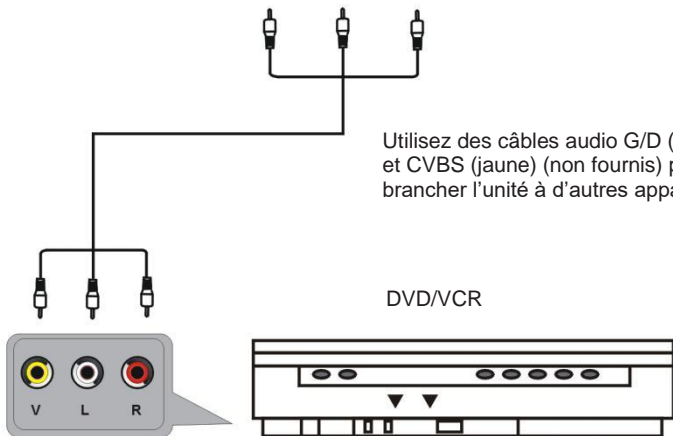
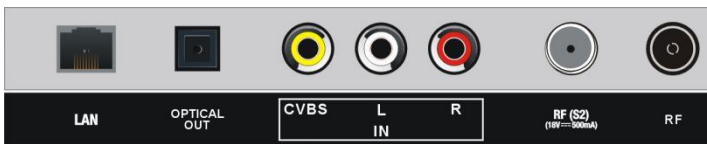

Utilisez des câbles audio G/D (blanc/rouge) et CVBS (jaune) (non fournis) pour brancher l'unité à d'autres appareils.

DVD/VCR

## FONCTIONS DE BASE

Vérifiez que tous les branchements nécessaires ont été correctement effectués avant de brancher l'appareil dans une prise murale et de l'allumer.

### Regarder la télévision

1. Appuyez sur le bouton STANDBY pour mettre l'appareil sous tension.
2. Appuyez sur le bouton INPUT pour sélectionner TV comme source d'entrée.
3. Choisissez la chaîne en appuyant sur CH+ ou CH- ou en appuyant sur les boutons numériques (combinés [-/--] si nécessaire) pour saisir directement le numéro de la chaîne.

### Guide électronique des programmes (EPG)

EPG correspond à Guide Électronique des Programmes. Il est fourni par les fournisseurs de programmes et donne des informations sur les programmes qui seront diffusés. Cette fonction guide n'est disponible que pour les chaînes numériques.

Vous pouvez y accéder en appuyant directement sur le bouton GUIDE ou en appuyant sur le bouton MENU, en mettant en surbrillance l'élément Guide et en appuyant sur le bouton OK pour accéder au Guide électronique des programmes.

Le menu apparaîtra à l'écran, comme ci-dessous :

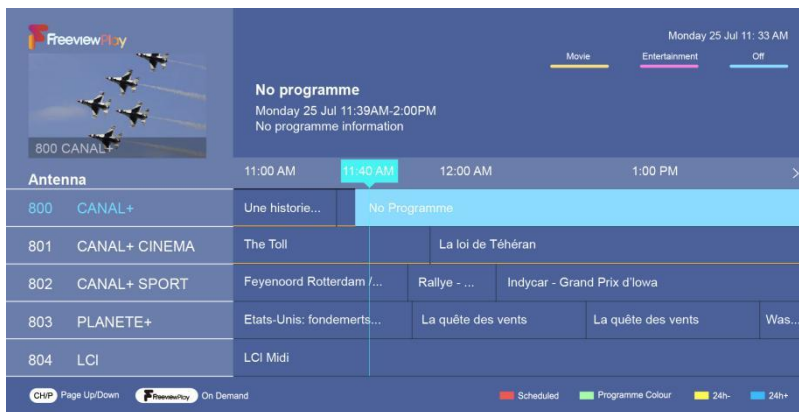

- Appuyez sur le bouton de navigation ▲/▼ pour sélectionner votre chaîne préférée.
- Appuyez sur le bouton de navigation ◀/▶ pour sélectionner le programme préféré d'une chaîne.
- Appuyez sur le bouton ROUGE pour afficher la liste des rappels planifiés.
- Appuyez sur le bouton VERT pour afficher le menu de couleurs et sélectionnez VERT, utilisez les couleurs pour indiquer différents genres dans le GUIDE (EPG) pour une visualisation rapide et facile.
- Appuyez sur le bouton JAUNE pour afficher le guide des programmes du jour précédent.



- Appuyez sur le bouton BLEU pour afficher le guide des programmes du jour suivant.

## Installation initiale

Lorsque vous allumez le téléviseur pour la première fois, il va directement dans les menus d'installation.

Appuyez sur les boutons HAUT/BAS/GAUCHE/DROIT pour naviguer dans le menu et modifier les paramètres.

Appuyez sur le bouton OK pour confirmer.

**Choisir la langue :** sélectionnez la langue du menu sur l'écran.

**Connecter à Internet :** sélectionnez l'Internet disponible pour vous connecter ou passez à l'étape suivante.

**Pays :** sélectionnez votre pays

**Sélectionnez votre source principale :** sélectionnez la source d'entrée préférée.

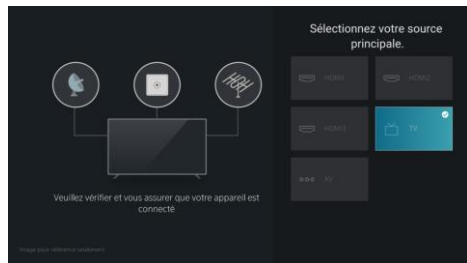
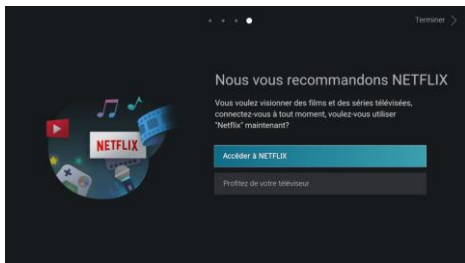
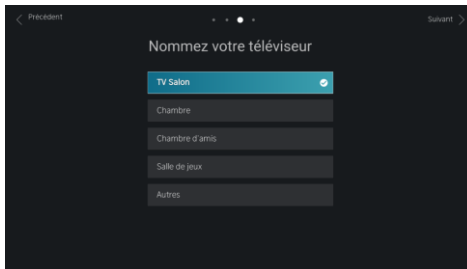
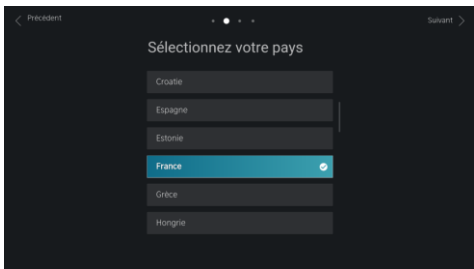
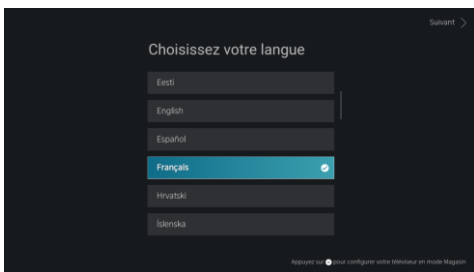

## UTILISER LES MENUS

Appuyez sur le bouton MENU pour sélectionner Paramètre et appuyez sur le bouton OK pour accéder au menu OSD.

### 1. Image

Appuyez sur le bouton HAUT/BAS pour sélectionner l'élément Image.

#### **Mode Image**

Vous pouvez sélectionner le mode Image qui offre la meilleure expérience de visualisation.

- Appuyez sur le bouton de navigation DROIT pour accéder à la sous-page.
- Appuyez sur le bouton HAUT/BAS pour sélectionner Mode image et appuyez sur le bouton OK pour confirmer votre sélection.

Options disponibles :

Standard	Convient pour regarder du contenu normal, par exemple des nouvelles, du théâtre ou des documentaires.
Cinéma de jour	Convient pour regarder des films dans un environnement lumineux.
Soirée cinéma	Convient pour regarder des films dans un environnement sombre.
Dynamique	Convient au contenu qui nécessite une qualité d'image vive.
Sports	Convient pour le contenu sportif et rapide. Ce paramètre peut fournir une image plus lumineuse avec une réponse au mouvement plus rapide.

#### **Format d'image**

Vous pouvez modifier la taille de l'image affichée sur l'écran du téléviseur.

Appuyez sur le bouton HAUT/BAS pour sélectionner Mode image et appuyez sur le bouton OK pour confirmer votre sélection.

Options disponibles :

Automatique	Changez automatiquement le rapport d'aspect entre 16:9 et 4:3 en fonction des informations du signal.
16:9	Convient pour le contenu grand écran 16:9. Cela étendra également le contenu 4: 3 en grand écran.
4:3	Convient pour le contenu 4: 3.
Panoramique	Fournit une image plein écran en étirant les bords tout en laissant le milieu intact.
Zoom vidéo	Fournit une image plein écran en effectuant un zoom avant sur le film.
Direct	Affichage point à point également connu sous le nom de mappage de pixels 1:1.

## **Mode jeu**

Optimisé pour les consoles PC ou Jeux. Réduit le décalage d'entrée et améliore la réactivité.

## **Paramètres mode Image**

Réglez les paramètres d'affichage pour chaque mode d'image.

**Appliquer les paramètres de l'image** : Réglez le mode Image actuel pour l'appliquer à toutes les sources ou uniquement à la source actuelle.

**Rétroéclairage** : Éteindre/allumer le téléviseur.

**Luminosité / Contraste / Saturation des couleurs** : Valeur réglable : 0-100.

**Netteté** : Valeur réglable : 0-100.

**Contraste adaptatif** : Ajustez automatiquement les zones sombres et les zones claires de l'image pour afficher plus de détails. Appuyez sur les boutons de navigation pour sélectionner Off/Low/Medium/High (Désactivé/Faible/Intermédiaire/Élevé).

**Réduction du bruit** : Améliorez la qualité de l'image en réduisant le bruit. (Options : Désactivé, Faible, Intermédiaire, Fort)

**Réduction du Bruit MPEG** : Réduit le bruit de bloc MPEG pour fournir des transitions de bord plus claires. (Options : Désactivé, Faible, Intermédiaire, Fort)

**Température de couleur** : Ajustez la couleur globale de l'image. (Options : Chaud1/Chaud2/Standard/Froid).

**Paramètres expert** : Ajustez l'espace colorimétrique et Gamma en fonction du contenu que vous visualisez.

**Surbalayage** : Modifiez le paramètre de taille de la vidéo pour rogner les bords de l'image affichée.

**Réinitialiser le mode actuel** : Restaurez tous les paramètres d'image du mode d'image actuel aux valeurs d'usine par défaut.

## 2. Audio

Appuyez sur le bouton HAUT/BAS pour sélectionner l'élément audio.

### Mode Audio

Vous pouvez sélectionner un mode Audio prédéterminé en fonction du type de contenu que vous écoutez.

Options disponibles :

Standard	Dans ce mode, le téléviseur offre une réponse en fréquence plate, ce qui préserve les caractéristiques naturelles du son original.
Théâtre	Ce mode augmente l'effet de son surround et fournit une réponse de subwoofer plus proéminente.
Musique	Dans ce mode, les basses et hautes fréquences sont accentuées pour améliorer la reproduction des instruments de musique.
Discours	Dans ce mode, les basses et hautes fréquences sont atténuées pour améliorer la reproduction et la clarté de la voix humaine.
Nuit	Dans ce mode, le téléviseur améliorera la reproduction et la clarté de la voix humaine avec un faible niveau de volume.
Sport	Dans ce mode, le son est optimisé pour regarder des matchs de sport ou de football.

### Casque

Réglez le mode de sortie audio pour le casque. Ce paramètre n'est disponible que lorsque le casque est inséré.

### Paramètres du mode Son

Réglez les paramètres audio du téléviseur : Appliquez les paramètres audio / Égaliseur / Configuration du montage mural / Contrôle automatique du volume / Réinitialiser le mode actuel.

### Haut-parleurs

Sélectionnez le haut-parleur que vous souhaitez utiliser.  
(ARC: Sortie Audio > Sortie Audio > ARC)

### 3. Réseau

Appuyez sur le bouton HAUT/BAS pour sélectionner l'élément réseau.

#### Configuration du réseau

Vous définissez le réseau TV en sélectionnant Configuration, puis en appuyant sur le bouton OK pour accéder à la sous-page.

**Type de connexion** : Choisissez une connexion réseau sans fil pour accéder à Internet.

**Actualiser** : Actualisez le réseau sans fil.

**Paramètres avancés** : Configurez les paramètres avancés du réseau sans fil du téléviseur.

**AJOUTER** : Vous pouvez ajouter un réseau sans fil.

#### Connexion Internet

Vérifiez la connexion à Internet

**Tester la connexion** : Démarrez un test de connexion réseau.

**Informations réseau** : Affichez des informations sur votre connexion réseau.

#### Allumage via un réseau sans fil

À l'aide du WLAN, allumez votre téléviseur avec votre appareil mobile.

#### Wake on LAN

À l'aide d'une connexion Ethernet, allumez votre TV avec votre appareil mobile.

#### **Connexion à un Réseau Sans Fil**

Vous pouvez connecter votre téléviseur à un réseau sans fil disponible.

Si aucun routeur sans fil n'est trouvé, sélectionnez Ajouter et entrez le nom du réseau dans le SSID.

Si aucun routeur sans fil n'est trouvé, sélectionnez Actualiser.

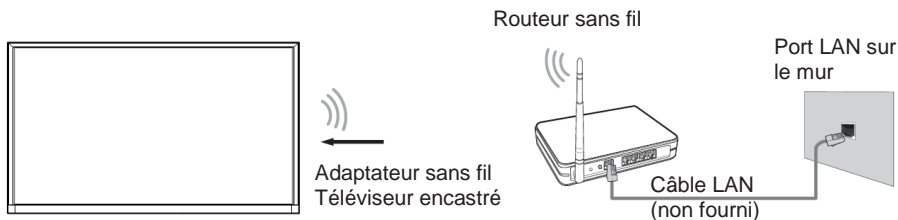

### Connexion à un réseau câblé (Ethernet)

Il est recommandé de connecter votre téléviseur à un routeur qui prend en charge le protocole DHCP (Dynamic Host Configuration Protocol).

Le routeur qui prend en charge DHCP fournit automatiquement l'adresse IP, le masque de sous-réseau, la passerelle et le DNS, Vous n'avez donc pas besoin de les saisir manuellement.

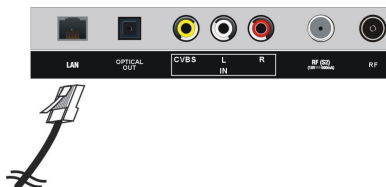

## 4. Chaîne

Appuyez sur le bouton HAUT/BAS pour sélectionner la chaîne.

### Recherche automatique

Recherchez automatiquement les chaînes pour visionner les programmes de votre source TV.

- Appuyez sur le bouton DROIT pour sélectionner Rechercher à nouveau ou Modifier la configuration.
- Mettez en surbrillance Modifier la configuration et appuyez sur le bouton OK pour sélectionner Satellite, antenne, câble.
- Appuyez sur le bouton DROIT pour accéder à la configuration du mode.

**Chaîne** : Toutes les chaînes, chaînes gratuites.

**Mode Balayage** : ATV, DTV, ATV+DTV.

**LCN** : Off/On

- Appuyez sur le bouton DROIT pour lancer l'analyse automatique.

### Éditer les Chaînes

Modifiez manuellement la liste des chaînes selon vos préférences.

### Paramètres Avancés

Modifiez les réglages avancés pour le menu Chaîne.

**Recherche manuelle** : Effectuez une recherche manuelle des chaînes pour ATV et DTV.

- **Recherche manuelle DTV** : Recherchez manuellement les services de DTV. Lorsque l'écran Recherche manuelle DTV s'affiche, appuyez sur le bouton ◀ / ▶ pour sélectionner Antenne, Câble ou Satellite, puis appuyez sur Démarrer pour commencer la recherche de cette chaîne. Lorsque le signal a été réglé, la force du signal s'affiche à l'écran.

- **Recherche manuelle ATCV** : Recherchez manuellement les services ATV.

**Mise à jour automatique de la liste des chaînes** : Permet à votre téléviseur de mettre à jour automatiquement la liste des chaînes à partir du fournisseur de contenu.

**Mise à jour automatique du guide des programmes** : TV met automatiquement à jour les données du Guide des programmes pendant la nuit en mode veille.

**Paramètres du module CI+** : Consultez le menu Paramètres avancés.-Interface commune -Carte CI et recherche de profil PIN-CAM.

## **5. Accessibilité**

Appuyez sur le bouton HAUT/BAS pour sélectionner l'élément Accessibilité.

### **Thème du menu**

Définissez le thème du menu.

Options disponibles : Sombre, lumineux

### **Menu de contraste élevé**

Activez ou désactivez le menu Contraste élevé.

### **Transparence menu**

Définissez la transparence du menu.

Options disponibles : Faible, Moyen, Fort

### **Sous-titres Malentendants**

Activez/désactivez les sous-titres pour les malentendants. Appuyez sur le bouton OK pour sélectionner ON/OFF.

### **Type audio**

Paramètres audio d'accessibilité.

### **Amélioration du dialogue**

Activez ou désactivez l'amélioration des dialogues.

## 6. Système

Appuyez sur le bouton HAUT/BAS pour sélectionner Système.

### **Heure**

Définissez l'heure locale selon votre emplacement.

### **Paramètres de la minuterie**

Réglez les paramètres de la minuterie en fonction de vos préférences.

### **Code PIN du système**

Modifiez le code PIN que vous utilisez pour accéder au contrôle parental, à l'analyse automatique des chaînes et à la réinitialisation aux paramètres d'usine.

### **Contrôle Parental**

Activez le contrôle parental pour empêcher les enfants de voir certains contenus.

### **Langue et pays**

Choisissez la langue de la télévision et votre localisation.

### **Paramètres des applications**

Définissez les paramètres des applications sur votre téléviseur.

### **HDMI & CEC**

Configurez la façon de contrôler les appareils compatibles CEC avec la télécommande de votre téléviseur.

---

Vous pouvez utiliser la télécommande de votre téléviseur pour contrôler les périphériques externes connectés au téléviseur à l'aide d'un câble HDMI. Les périphériques externes doivent prendre en charge la fonction HDMI et CEC (HDMI-CEC).

1. Réglez le contrôle CEC sur Activé.
  2. Connectez un appareil compatible HDMI-CEC au téléviseur.
  3. Allumez le périphérique externe connecté.
    - La fonction HDMI CEC de l'appareil connecté doit être activée.
  4. L'appareil est automatiquement connecté au téléviseur. Une fois la connexion établie, vous pouvez accéder au menu de l'appareil connecté sur l'écran de votre téléviseur à l'aide de la télécommande de votre téléviseur et contrôler l'appareil.
-



## **Mode d'utilisation**

Sélectionnez le mode Accueil ou le mode Store.

## **Paramètres Avancés**

Accédez au menu Paramètres avancés.

## **7. Support**

Appuyez sur le bouton HAUT/BAS pour sélectionner l'élément de support.

### **Informations système**

Informations système :

#### **Autodiagnostic**

Effectuez un autodiagnostic pour tester le son, l'image et les connexions.

#### **Manuel électronique**

Lancez le manuel électronique et apprenez-en plus sur votre téléviseur.

#### **Mise à jour du système**

Configurez votre téléviseur pour qu'il reçoive le dernier micrologiciel.

#### **Clause de non-responsabilité et confidentialité**

Cliquez pour lire les détails de la clause de non-responsabilité.

#### **Téléchargement de l'application mobile**

Installez une application mobile sur votre téléphone intelligent pour contrôler votre téléviseur. Cette application est disponible sur Android et iOS.

#### **Restaurer les paramètres d'usine par défaut**



Restaurez votre téléviseur aux paramètres d'usine.

## □ ACCUEIL

Se familiariser avec l'écran d'accueil

Faites fonctionner le téléviseur plus facilement en sélectionnant les sections correspondantes.

Appuyez sur le bouton  pour accéder à l'écran d'accueil.

- Vous pouvez toujours afficher l'heure actuelle en haut de l'écran d'accueil.
- Si votre téléviseur est connecté à Internet via une connexion sans fil, une icône  s'affiche dans le coin supérieur droit de l'écran.
- Gérer les applications  
Sélectionnez l'élément que vous souhaitez déplacer, appuyez sur le bouton  pour gérer.

### Recherche

Recherchez l'application souhaitée.

### Entrées

Sélectionnez l'entrée souhaitée.

### Paramètres

Affichez le menu Paramètres.

### Notifications

Autorisez l'affichage de notifications contextuelles pour obtenir des informations utiles et des événements qui se produisent avec votre téléviseur.

- Sélectionnez **Notifications** sur l'écran d'accueil, puis sélectionnez **Paramètres** puis affichez **Publicité, Nouveaux arrivages, Avertissements et mentions légales, Message système**, à partir duquel vous pouvez choisir les types de notifications que vous souhaitez recevoir.

### Compte VIDAA

Connectez-vous à votre compte VIDAA.

Un compte VIDAA vous donne toutes les meilleures fonctionnalités de votre téléviseur intelligent et le maintient toujours à jour.

## □ FONCTIONNEMENT USB

Branchez votre périphérique USB. Appuyez sur la touche INPUT de la télécommande pour ouvrir la liste SOURCE. Appuyez ensuite sur le bouton de navigation GAUCHE / DROIT / HAUT / BAS pour sélectionner USB (ou Média) et appuyez sur le bouton OK pour entrer.

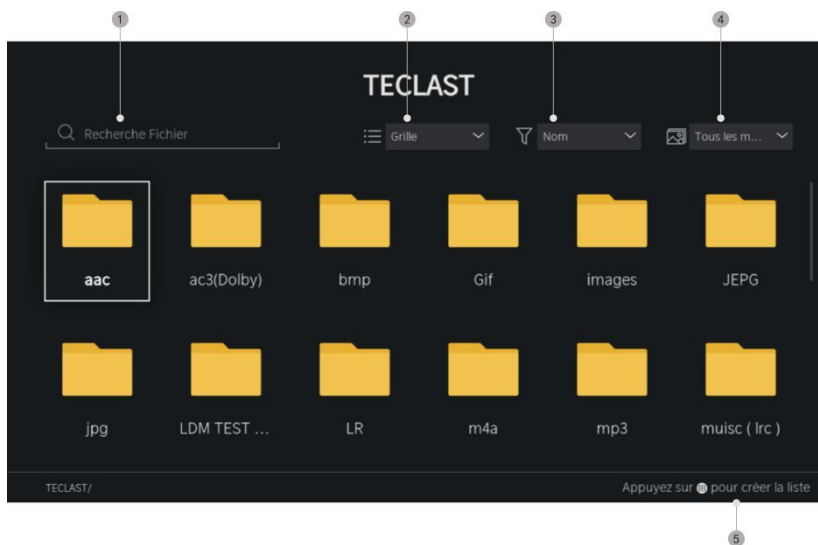

1. Entrez le nom du contenu que vous souhaitez lire.
2. Organisez la liste de contenu par grille, liste.
3. Organisez la liste de contenu par nom, date de modification, taille.
4. Filtrez la liste de contenu par Tous les médias, Photo, Vidéo, Musique, Enregistré.
5. Créez une liste de lecture de photos, de musique ou de vidéos.

Votre téléviseur peut prendre en charge les formats de fichiers suivants :

Moyen	Format de fichier pris en charge
Vidéo	.MP4, .MOV, .MPG, .MPEG, .FLV
Photo	.jpg, .BMP, .PNG, .GIF
Musique	.MP3, .AAC, .wav

## **Miroir d'écran**

Mettez en miroir le contenu de votre appareil Android sur le téléviseur.



> Entrées > Miroir d'écran

1. Activez la fonction de diffusion de votre appareil Android.
2. Trouvez le nom du téléviseur dans la liste de recherche de votre appareil et sélectionnez-le.
3. Attendez que la progression de la connexion soit terminée et que le contenu de votre appareil s'affiche sur le téléviseur.

**REMARQUE** : Certains appareils Android peuvent ne pas prendre en charge la fonction casting.

## **Mode Hôtel**

 > Réglages > Son > Haut-parleurs > Balance

1. Mettez en surbrillance l'élément Balance, puis appuyez sur la touche 0548 de la télécommande pour accéder au mode Hôtel.
2. Appuyez sur la touche OK pour activer le mode hôtel.
3. Appuyez à nouveau sur la touche OK pour désactiver le mode hôtel.

## **Utilisation du téléviseur comme second moniteur**

Vous pouvez utiliser votre téléviseur comme moniteur d'ordinateur pour jouer à des jeux vidéo, regarder des vidéos ou partager des photos.

Connectez votre téléviseur à un ordinateur à l'aide d'un câble HDMI.

**REMARQUE** : si votre ordinateur est équipé d'un port DVI (pas de port HDMI), utilisez un câble HDMI vers DVI pour effectuer la connexion.

Si l'image ne s'affiche pas correctement, suivez les étapes ci-dessous qui peuvent vous aider à résoudre le problème.

- Vérifiez que le **Black Level (niveau de noir)** est réglé sur Auto.

(Go to Picture > Picture Mode Setting > Expert Settings)

Lorsque vous connectez votre téléviseur à un ordinateur à l'aide d'un câble HDMI-vers-DVI, assurez-vous que le **Black Level (niveau de noir)** est réglé sur Boost.

- Vérifiez que le **Contrast Level (niveau de contraste)** et/ou la **Colour Saturation** (Saturation des couleurs) sont réglés sur 50 ou plus.

## **Partage de contenu**

Partagez du contenu multimédia, tels que des vidéos, de la musique ou des photos, depuis votre appareil Android / iOS vers l'écran du téléviseur.

 > Paramètres > Système > Paramètres de l'application > Partage de contenu

1. Assurez-vous que votre appareil et le téléviseur sont connectés au même réseau.
2. Activez la fonction de partage de contenu de votre appareil Android / iOS.
3. Trouvez le nom du téléviseur dans la liste de recherche de votre appareil et sélectionnez-le.

---

Impossible  
de détecter  
le nom du  
téléviseur

- **Redémarrez le Wi-Fi de votre appareil et vérifiez si le nom du téléviseur est détecté.**
- **Si vous utilisez Ethernet et passez au Wi-Fi, débranchez le câble Ethernet, éteignez le téléviseur et débranchez le cordon d'alimentation de la prise. Branchez ensuite le téléviseur et remettez-le sous tension.**
- **Certains appareils peuvent ne pas prendre en charge la fonction de partage de contenu. Si votre appareil ne prend pas en charge le partage de contenu, vous pouvez télécharger une application qui prend en charge cette fonction.**



---

Attendez que la connexion soit terminée et sélectionnez le contenu que vous souhaitez partager.

## SPÉCIFICATIONS

<b>Diffusion TV</b>	PAL, B/G, D/K, I, SECAM, L/L
<b>Réception de chaînes</b>	ATV (48.25MHz ~ 863.25MHz)
<b>Nombre de chaînes préréglées</b>	100 (ATV)
<b>Indicateur de chaînes</b>	Affichage sur l'écran
<b>Entrée d'antenne RF</b>	75 Ohm (instable)
<b>Tension de fonctionnement</b>	CA 100-240V~50/60Hz (~signifie courant alternatif)
<b>Sortie USB</b>	5V --- 500mA (--- signifie courant continu)
<b>Puissance de sortie audio (WRMS.) (10% THD)</b>	8 W
<b>Dimensions: Diamètre x Longueur xHauteur (avec le pied)</b>	215 x 957 x 611 mm
<b>Poids (avec le pied)</b>	6.9 kg
<b>Dimensions: Diamètre x Longueur xHauteur (sans le pied)</b>	97 x 957 x 557 mm
<b>Poids (sans le pied)</b>	6.725 kg
<b>Température ambiante</b>	Opération: 0°C ~ 35°C Stockage: 5°C ~ 30°C
<b>Humidité de fonctionnement</b>	Moins de 80 % RH
<b>Mise en veille</b>	Après 3 \ 4 \ 5 heures

<b>Spécifications techniques de 2.4G Wi-Fi</b>	
Fréquence de fonctionnement	2412 – 2472 MHz (802.11b/g, 802.11n-HT20) 2422-2462MHz (802.11n-HT40)
Puissance de sortie maximale	16.507 dBm (EIRP)

### Réception numérique

<b>Échelle de reception</b>	474MHz – 858MHz	
<b>Impédance d'entrée</b>	75 Ω	
<b>Largeur de bande</b>	8 MHz	
<b>Modulation</b>	<b>DVB-T</b>	COFDM 2K/8K, QPSK, 16QAM, 64QAM
	<b>DVB-C</b>	16QAM, 32QAM, 64QAM, 128QAM, 256QAM
<b>Système vidéo</b>	MPEG-2 MP@ML, MPEG-2 MP@HL, H.265	
<b>Système sonore</b>	MPEG-1 layer 1/2, MPEG-2 layer	
<b>Fonctions de base</b>	EPG, Subtitle, LCN, TELETXT (l'Europe)	
<b>Stockage max. des chaînes</b>	1000CH (DVB-T + DVB-C, dynamique)	



Pour un usage en interieur seulement

## FICHE D'INFORMATION SUR LE PRODUIT

Paramètre	Valeur et précision du paramètre			Unité
Nom du fournisseur ou marque commerciale	JVC			
Adresse du fournisseur	Etablissements Darty & fils ©, 9 Rue des Bateaux-Lavois, 94200 Ivry-sur-Seine, France			
Référence du modèle	LT-43FV130			
Classe d'efficacité énergétique pour la gamme dynamique standard (SDR)	F			
Puissance appelée en mode marche pour la gamme dynamique standard (SDR)	50			W
Classe d'efficacité énergétique (HDR)	F			
Puissance appelée en mode marche pour la haute gamme dynamique (HDR), le cas échéant	51			W
Puissance appelée en mode arrêt, le cas échéant	s.o.			W
Puissance appelée en mode veille, le cas échéant	0,5			W
Puissance appelée en mode veille avec maintien de la connexion au réseau, le cas échéant	1,0			W
Catégorie de dispositif d'affichage électronique	téléviseur			
Rapport de taille	16	:	9	entier
Résolution de l'écran (pixels) Pixels horizontaux et verticaux	3840	x	2160	pixels
Diagonale de l'écran	108			cm
Diagonale de l'écran	43			pouces
Surface visible de l'écran	49,8			dm <sup>2</sup>
Technologie d'affichage utilisée	LED LCD			
Réglage automatique de la luminosité (ABC) disponible	NON			
Capteur de reconnaissance vocale disponible	NON			
Capteur de présence disponible	NON			
Taux de fréquence de rafraîchissement de l'image (par défaut)	60			Hz
Disponibilité minimale garantie des mises à jour du logiciel et du micrologiciel (à compter de la date de fin de mise sur le marché)	8			Années
Disponibilité minimale garantie des mises à jour du logiciel et du micrologiciel (à compter de la date de fin de mise sur le marché)	7			Années
Assistance produit minimale garantie	7			Années
Durée minimale de la garantie offerte par le fournisseur	2			Années
Type d'alimentation	Interne			





50 kWh/1000h

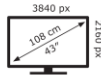

ET0204028

## DÉPANNAGE

Problème	Solution possible
L'écran ne s'allume pas ou il n'affiche rien.	<ol style="list-style-type: none"> <li>1. Vérifiez que la fiche électrique est solidement insérée dans la prise secteur.</li> <li>2. Vérifiez que l'appareil est sous tension électrique.</li> </ol>
L'image s'affiche, mais il n'y a pas de son.	<ol style="list-style-type: none"> <li>1. Appuyez sur le bouton SOURDINE.</li> <li>2. Montez le volume en appuyant sur les boutons de réglage du volume.</li> <li>3. Vérifiez que le connecteur audio de votre source externe est correctement branché.</li> <li>4. Vérifiez que les câbles audio sont correctement branchés.</li> <li>5. Sélectionnez et contrôlez d'autres entrées.</li> </ol>
L'image est bruitée ou de mauvaise qualité.	<p>Cessez d'utiliser les téléphones sans fil, les sèche-cheveux et tous les autres appareils électriques proches du téléviseur.</p>
La télécommande ne fonctionne pas.	<ol style="list-style-type: none"> <li>1. Vérifiez si le téléviseur n'est pas allumé.</li> <li>2. Vérifiez que les piles de la télécommande sont correctement insérées.</li> <li>3. Vérifiez qu'il n'y a pas d'obstacles entre le capteur des signaux du téléviseur et la télécommande. Retirez-les si nécessaire.</li> <li>4. Si les piles sont usées, changez-les par deux piles neuves du même type.</li> </ol>

## MISE AU REBUT

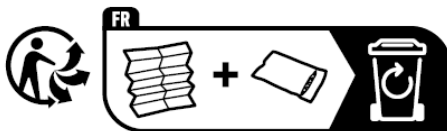

En tant que distributeur, nous nous préoccupons de l'environnement.

Aidez-nous en observant toutes les instructions de mise au rebut de vos produits, emballages et, le cas échéant, accessoires et piles. Nous devons tous œuvrer pour la protection des ressources naturelles et nous efforcer de recycler tous les matériaux d'une manière qui ne puisse nuire ni à notre santé ni à l'environnement. Nous devons tous nous conformer strictement aux lois et règlements de mise au rebut édicté par nos autorités locales. Évitez de jeter vos produits électriques défectueux ou obsolètes, et vos piles usagées, avec vos ordures ménagères.

Contactez votre revendeur ou vos autorités locales pour connaître les instructions de mise au rebut et de recyclage. Déposez les piles au point de collecte pour recyclage le plus proche de chez vous. Le guide d'instruction du produit vous indique exactement comment procéder pour enlever les piles usagées.

Nous nous excusons d'avance pour les désagréments causés par les quelques erreurs mineures que vous pourriez rencontrer, généralement dues aux constantes améliorations que nous apportons à nos produits.

### Hotline Darty France

Quels que soient votre panne et le lieu d'achat de votre produit en France, avant de vous déplacer en magasin Darty, appelez le 0 978 970 970 (prix d'un appel local) 7j/7 et 24h/24.

### Hotline Vanden Borre

Le service après-vente est joignable au +32 2 334 00 00, du lundi au samedi de 8h à 18h.

### Hotline Fnac France

Quels que soient votre panne et le lieu d'achat de votre produit en France, avant de vous déplacer en magasin Fnac, appelez le 0 969 324 334 du lundi au samedi (8h30-21h00) et le dimanche et jours fériés (10h00-18h00).  
(prix d'un appel local)

En raison des mises au point et améliorations constamment apportées à nos produits, de petites incohérences peuvent apparaître dans ces instructions. Veuillez nous excuser pour la gêne occasionnée.

Etablissements Darty & fils ©,

9 Rue des Bateaux-Lavois, 94200 Ivry-sur-Seine, France 10/03/2023



## Inhoudsopgave

LICENTIE-INFORMATIE.....	2
WAARSCHUWINGEN.....	3
PRODUCTBESCHRIJVING.....	5
MONTAGE .....	7
AFSTANDSBEDIENING.....	8
AANSLUITINGEN.....	10
BASISWERKING.....	14
DE MENU'S GEBRUIKEN.....	16
TECHNISCHE GEGEVENS.....	29
PROBLEEMOPLOSSING.....	31
VERWIJDERING.....	32

Dit product wordt exclusief geproduceerd, gedistribueerd, onderhouden en gegarandeerd door Etablissements DARTY et Fils.  
"JVC" is het handelsmerk van JVCKENWOOD Corporation, door Etablissements DARTY et Fils onder licentie gebruikt.

**[Europese Unie]**

Geachte klant,

Dit apparaat is in overeenstemming met de geldende Europese richtlijnen en normen inzake elektromagnetische compatibiliteit en elektrische veiligheid.

Etablissements Darty & fils ©,

9 Rue des Bateaux-Lavoirs, 94200 Ivry-sur-Seine, France

## LICENTIE-INFORMATIE



DVB en het DVB logo zijn handelsmerken van het DVB project.



De termen HDMI, HDMI High-Definition Multimedia Interface, HDMI Trade dress en de HDMI logo's zijn handelsmerken of gedeponeerde handelsmerken van HDMI Licensing Administrator, Inc.



Geproduceerd onder licentie van Dolby Laboratories. Dolby, Dolby Audio en het dubbele-D-symbool zijn geregistreerde handelsmerken van Dolby Laboratories Licensing Corporation.



Disney+ subscription required, see terms at <https://www.disneyplus.com>. ©2022 Disney and its related entities.



Streaming-abonnement van Netflix vereist. Beschikbaarheid van 4K Ultra HD is onderworpen aan je Netflix-abonnement, internetprovider, de mogelijkheden van het apparaat en de beschikbaarheid van content. [www.netflix.com/TermsOfUse](http://www.netflix.com/TermsOfUse)



©2022 Amazon.com, Inc. or its affiliates. Amazon, Prime Video, and all related marks are trademarks of Amazon.com, Inc. or its affiliates. Amazon Prime membership or Prime Video fees apply. See [primevideo.com/terms](http://primevideo.com/terms) for details.

## WAARSCHUWINGEN

- Dit apparaat is alleen bestemd voor huishoudelijk gebruik en mag niet voor andere doeleinden of toepassingen worden gebruikt, zoals niet-huishoudelijk gebruik of in een commerciële omgeving.

### • Ventilatie

Laat minstens een vrije ruimte van 10cm rond het product.

- Belemmer de ventilatie niet door het afdekken van de ventilatiegaten met voorwerpen zoals een krant, tafelkleed, gordijn, etc.
- Plaats geen bronnen van open vuur, zoals kaarsen, op het apparaat.
- Bescherm de kabel tegen knikken, vooral bij de stekker, het stopcontact en het punt waar de kabel uit het apparaat komt, en zorg dat er niet over de kabel gelopen kan worden.
- Dit apparaat is geschikt voor gebruik in een tropisch klimaat.
- Stel het apparaat niet bloot aan druppelend of opspattend water en plaats geen, met vloeistof gevulde, voorwerpen zoals vazen op het apparaat.
- Om het milieu te beschermen, maak gebruik van de lokale recyclingvoorzieningen voor het afvoeren van gebruikte batterijen.
- Stel batterijen (geïnstalleerde accu of batterijen) nooit bloot aan overmatige warmte zoals zonlicht, vuur, etc.

### • OPGELET

Er is explosiegevaar als de batterij op een verkeerde manier wordt geplaatst. De batterij moet steeds vervangen worden door een batterij van hetzelfde of een gelijkwaardig type.

- De stekker wordt gebruikt om het apparaat van de voeding te ontkoppelen en deze moet steeds eenvoudig bereikbaar zijn.
- Let op de milieuaspecten bij de verwijdering van batterijen. Gooi geen gebruikte batterijen in de vuilnisbak. Neem contact op met uw handelaar om het milieu te beschermen.
- Gooi de batterij niet in het vuur of een warme oven, open de batterij niet en stel de batterij niet bloot aan overmatige warmte zoals zonlicht, vuur of dergelijke om gevaar voor explosie te vermijden.
- Een batterij in een omgeving met een zeer hoge temperatuur kan leiden tot een explosie of lekkage van brandbare vloeistof of gas.
- Een batterij aan een zeer lage luchtdruk blootstellen kan leiden tot een explosie of lekkage van brandbare vloeistof of gas.
- Gebruik geen verschillende soorten batterijen of oude met nieuwe batterijen door elkaar.
- Plaats de batterij volgens de juiste polariteit.
- Haal gebruikte batterijen uit het apparaat.
- De voedingsklemmen mogen niet kortgesloten worden.



- Om een mogelijke hoge geluidsdruk en het risico op gehoorbeschadiging te vermijden, luister niet gedurende een langere tijd op een hoog volume.

Plaats een televisietoestel nooit in een onstabiele locatie.

Het televisietoestel kan omvallen, wat tot ernstig persoonlijk letsel of de dood kan leiden. Vele ongevallen, in het bijzonder met kinderen, kunnen worden vermeden door enkele eenvoudige voorzorgsmaatregelen te nemen, waaronder:

- Gebruik alleen kasten en standers die door de fabrikant van de televisie zijn aanbevolen.
- Gebruik alleen meubilair die de televisie op een veilige manier kan ondersteunen.
- Zorg dat de televisie niet over de rand van het ondersteunend meubilair hangt.
- Plaats de televisie niet op hoog meubelstuk (zoals een kast of boekenrek) zonder zowel het meubelstuk als de televisie stevig aan een gepaste steun vast te maken.
- Zorg dat er zich geen doek of een ander materiaal tussen de televisie en het ondersteunend meubilair bevindt.
- Licht kinderen in over de gevaren van het klimmen op meubilair om de televisie of de afstandsbediening te bereiken.

Als u uw bestaande televisietoestel behoudt en naar een andere plaats brengt, houd rekening met dezelfde voorzorgsmaatregelen die hierboven zijn vermeld.

## BELANGRIJKE VEILIGHEIDSINSTRUCTIES



- Lees deze gebruiksaanwijzing zorgvuldig door en bewaar voor latere raadpleging. Volg alle instructies.
- Gebruik dit toestel niet in de buurt van water.
- Maak het apparaat alleen schoon met een droge doek.
- Installeer het apparaat niet in de buurt van warmtebronnen zoals radiatoren, warmteafvoerders, kachels of andere warmteproducerende apparaten (inclusief versterkers).
- Haal de stekker uit het stopcontact bij bliksem of als u het apparaat gedurende een lange periode niet zult gebruiken.
- Haal de stekker uit het stopcontact en maakt het apparaat voorzichtig schoon met een zachte doek om krassen te vermijden. Spuit geen water of een andere vloeistof rechtstreeks naar de TV om het risico op elektrische schokken te vermijden. Maak het apparaat niet schoon met chemicaliën, zoals

OM HET RISICO OP ELEKTRISCHE SCHOKKEN TE BEPERKEN, VERWIJDER HET DEKSEL NIET. BEVAT GEEN ONDERDELEN DIE DOOR DE GEBRUIKER GEREPAREERD KUNNEN WORDEN. NEEM CONTACT OP MET VAKBEKWAME TECHNISCUS.



Deze markering geeft aan dat het toestel in overeenstemming is met de Europese richtlijn inzake radioapparatuur.



Dit symbool geeft aan dat het toestel van dubbele isolatie is voorzien.



Dit symbool geeft aan dat er zich belangrijke gebruiks- en onderhoudsinstructies in de documentatie die met dit apparaat is geleverd bevinden.



Dit symbool geeft aan dat er gevaarlijke spanning in dit apparaat aanwezig is, die een risico op elektrische schokken kan veroorzaken.

alcohol, verdunner of benzine.

- Plaats uw TV in een omgeving met voldoende ventilatie. Installeer dit apparaat niet in een nauwe ruimte zoals een boekenkast. Dek het product niet af met een doek of gelijksoortig materiaal wanneer het op de stroom is aangesloten. Installeer het niet in een zeer stoffige ruimte.
- Druk niet te hard op het scherm met uw hand of een scherp voorwerp, zoals een nagel, potlood of pen, om krassen te vermijden.
- Stoot niet tegen het product, zorg dat er geen voorwerpen in het product terechtkomen en er niets op het scherm valt.

## PRODUCTBESCHRIJVING

### Voor- en zijaanzicht

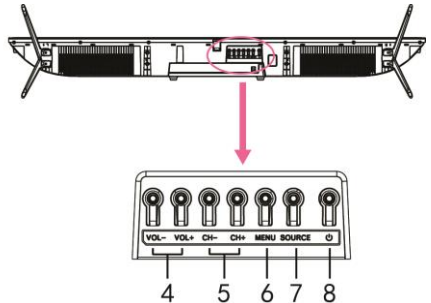
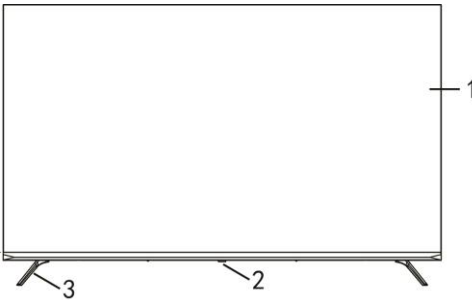

1. Scherm
2. Afstandssensor / Aan/uit-controlelampje
3. Standaard
4. VOL+/- knop: Het volume regelen
5. CH+/- knop: Vorig/volgend kanaal selecteren of omhoog/omlaag gaan
6. MENU knop: Het hoofdmenu openen.
7. SOURCE knop: De ingangsbron veranderen
8.  knop: Het apparaat in- of uitschakelen.

## Achteraanzicht

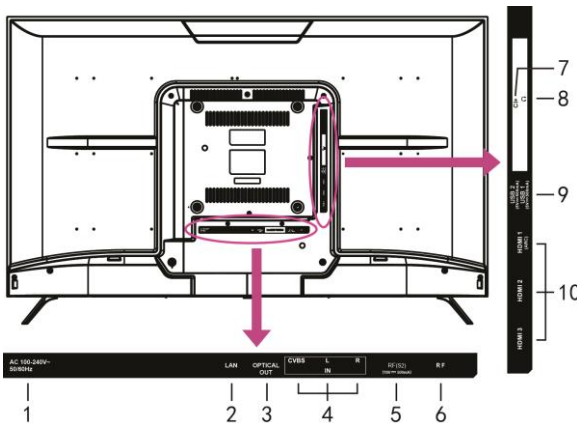

1. Ingaand vermogen
2. LAN-ingang
3. OPTISCHE uitgang
4. AV-stekeraansluiting
5. RF(S2)-aansluiting
6. RF-aansluiting
7. CI+-aansluiting
8. Koptelefoonaansluiting
9. USB-poorten
10. HDMI-poorten



## MONTAGE

### De standaard vastmaken

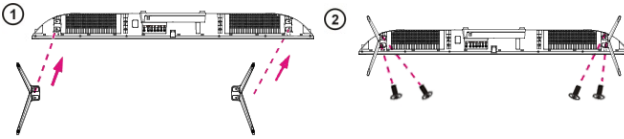

**OPGELET:** Tijdens het vastmaken van de standaard aan de televisie, leg het scherm ondersteboven op een tafel of ander vlak oppervlak die met een doek is bekleed om krassen op het scherm te vermijden.

### Montage aan een muur

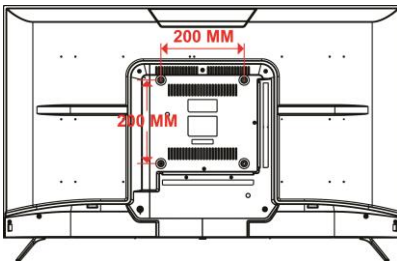

#### OPGELET:

- Verwijder de standaard voordat u de TV op een muurhouder installeert door de montageprocedure omgekeerd uit te voeren.
- De afstand tussen de gaten is 200 x 200 mm (breed en hoog).
- Draai de schroeven (M5x12mm) stevig vast om te vermijden dat de TV naar voren kantelt. Draai de schroeven niet te vast aan.

## AFSTANDSBEDIENING

### Knoppen

- 1 STAND-BY (STROOM)**  
Zet het toestel in stand-by; druk opnieuw om in te schakelen.
- 2 INPUT**  
Selecteer de gewenste ingangsbron.
- 3 Cijferknoppen (0-9)**  
Voer cijferinformatie in, zoals het nummer van de zender, etc.
- 4 GUIDE**  
Geef de elektronische programmagids (DTV-modus) weer
- 5 CH.LIST**  
Druk om de lijst met zenders weer te geven.
- 6 Rode/Groene/Gele/Blauwe knop**  
Kleurknoppen voor directe selectie van opties.
- 7 MENU**  
Roep het hoofdmenu op of ga terug naar het vorig menu.
- 8 Play/Pause**  
Druk om het afspelen te starten/pauzeren; Snel doorspoelen; Snel terugspoelen.
- 9 RICHTING/OK**  
Ga omhoog, omlaag, naar links, naar rechts/Bevestig.
- 10 Return**  
Ga terug naar de vorige interface of het vorig menu.
- 11 EXIT**  
Sluit de huidige interface of het huidig menu af.
- 12 HOME**  
Druk om de startpagina te openen.
- 13 VOL +/-**  
Verhoog/verlaag het volume
- 14 CH ^/v**  
Speel het volgend/vorig programma af.
- 15 Mute**  
Demp of herstel het tv-geluid.



## 16 ONDERTITELING

Selecteer beschikbare ondertitels.

## 17 TEXT

Schakel teletekst in/uit.

## 18 INFO

Geef de beschikbare programma-informatie weer.

## 19

Stel de APP-sneltoets in.

## 20 Free

Open free video

## 21 DEEZER

Open Deezer

## 22 Inhoudsgebied

Zes knoppen voor directe toegang tot apps

### Bediening via afstandsbediening

1. Open het batterijdeksel.
  2. Installeer twee AAA batterijen (niet inbegrepen) en let hierbij op de juiste polariteit die binnenin het batterijvak is aangegeven.
  3. Sluit het batterijdeksel.
- **OPGELET:** Meng geen oude en nieuwe batterijen om schade aan de afstandsbediening te vermijden.

Richt de afstandsbediening altijd naar de afstandssensor op de TV.



Dit logo betekent "positionering van celbatterij".

# AANSLUITINGEN

## Op een voedingsbron aansluiten

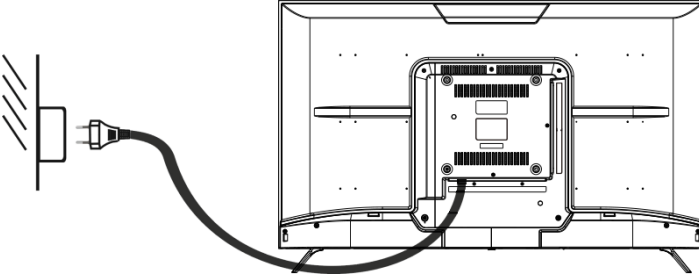

## HDMI-aansluiting

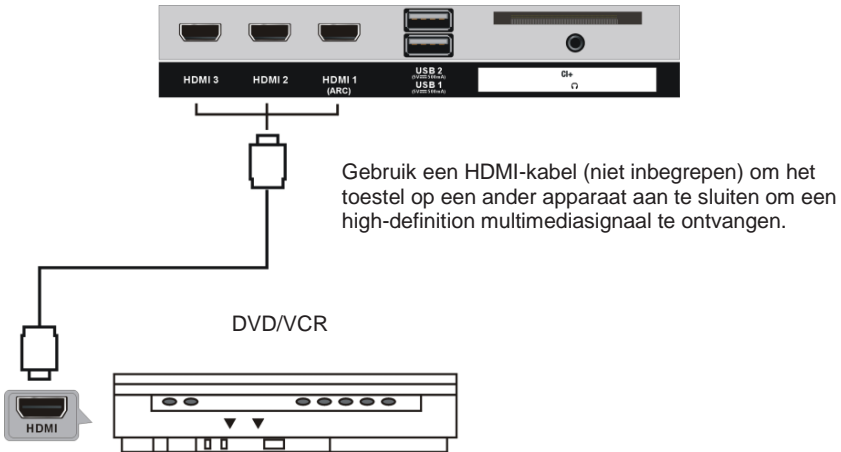

## HDMI-aansluiting

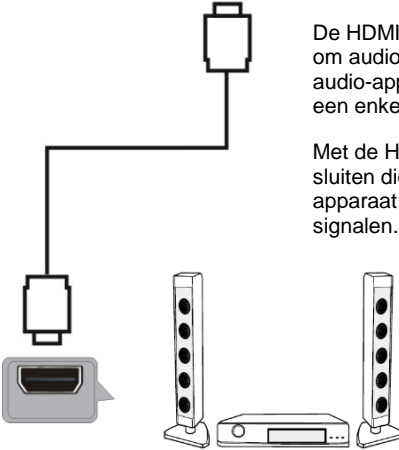
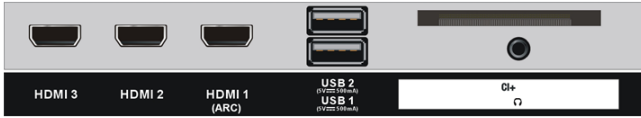

HDMI poort met ARC-functie

HDMI-ARC-compatibel apparaat

De HDMI ARC (Audio Return Channel) functie maakt het mogelijk om audio van uw ARC-compatibele TV naar een ARC-compatibel audio-apparaat te sturen (bijv. een thuisbioscoop) door middel van een enkele HDMI-verbinding.

Met de HDMI ARC-verbinding hoeft u geen extra audiokabel aan te sluiten die het geluid van uw TV naar een ARC-compatibel audio-apparaat stuurt. De HDMI ARC-verbinding combineert beide signalen.

Gebruik een HDMI-kabel (niet inbegrepen) die de ARC-functie ondersteunt om uw ARC-compatibele audio-apparatuur te verbinden met uw ARC-compatibele TV.

Zorg ervoor dat **HDMI ARC** is ingeschakeld in het Geluid menu (zie pagina NL-19).

## Luisteren naar Dolby Atmos

Om Dolby Atmos-inhoud af te spelen, kunt u uw A/V receiver of soundbar die Dolby Atmos-audio ondersteunt aansluiten op de HDMI ARC-ingang van uw televisie.

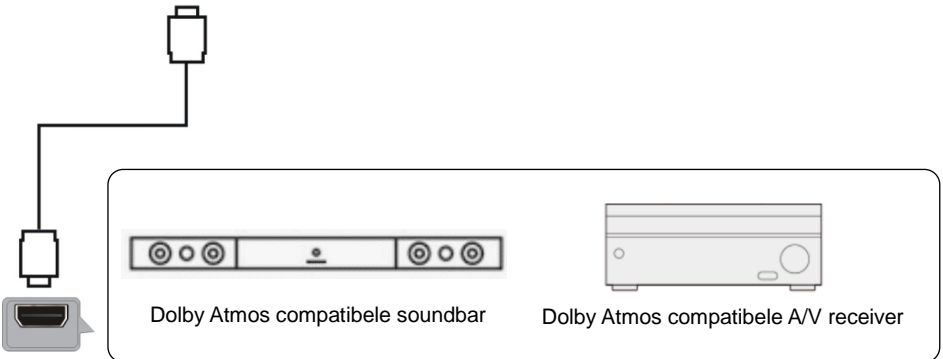

HDMI poort met ARC-functie

Dolby Atmos compatibele soundbar

Dolby Atmos compatibele A/V receiver

We raden aan de digitale audio-uitgang in te stellen op 'Auto' om de Dolby Atmos-inhoud in het optimale Dolby-formaat via de HDMI ARC naar de AVR of soundbar te sturen.

De digitale audio-uitgang van uw tv instellen:

- Druk op de menuknop  om Instellingen te selecteren en druk op de OK knop om het OSD-menu te openen.
- Ga naar Geluid → Luidsprekers → Digitale audio-uitgang
- Selecteer "Auto".

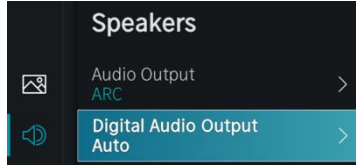

## USB-aansluiting

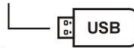
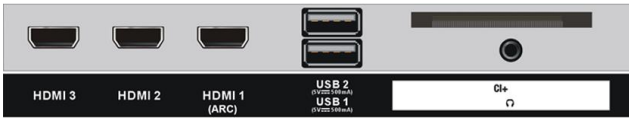

USB-geheugenapparaat  
(niet inbegrepen)

## Een CI-kaart inbrengen



Stop uw CI-kaart (Conditional Access Module) in om naar speciale digitale kanalen in uw gebied te kijken.



## KOPTELEFOONAANSLUITING

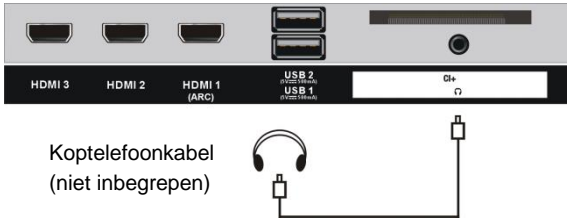

## LAN-verbinding (Local Area Network)



## OPTISCHE VERBINDING

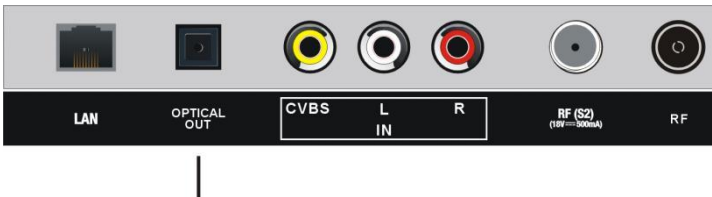

Gebruik een OPTISCHE kabel (niet inbegrepen) om de tv op een versterker of een ander audio-decodeerapparaat aan te sluiten voor een coaxiaal audiouitgangssignaal.

## AV (Composite video)-aansluiting

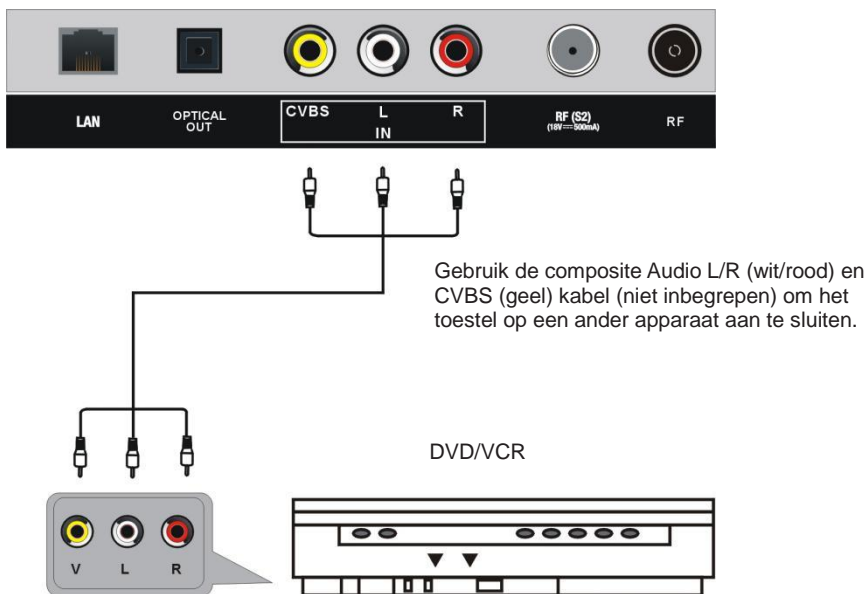

## BASISWERKING

Zorg dat alle aansluitingen juist zijn gemaakt voordat u de stekker in een stopcontact steekt en de TV aanzet.

### Naar TV kijken

1. Druk op de STAND-BY knop om het apparaat in te schakelen.
2. Druk op de INPUT knop om tv als ingangsbron te selecteren.
3. Kies de zender door op CH+ of CH- te drukken of door op de cijferknoppen te drukken (in combinatie met [-/--] indien nodig) om het nummer van het zender rechtstreeks in te voeren.

### Elektronische programmagids (EPG)

EPG staat voor Digitale Elektronische Programmagids. Deze wordt geleverd door de programmeleveranciers en biedt informatie over de uitgezonden programma's. Deze gidsfunctie is alleen beschikbaar voor digitale zenders.



U kunt de gids openen door rechtstreeks op de GUIDE knop te drukken of op de MENU knop te drukken, het item Guide te markeren en op de OK knop te drukken om de elektronische programmagids te openen.

Het menu verschijnt op het scherm, zoals hieronder weergegeven:

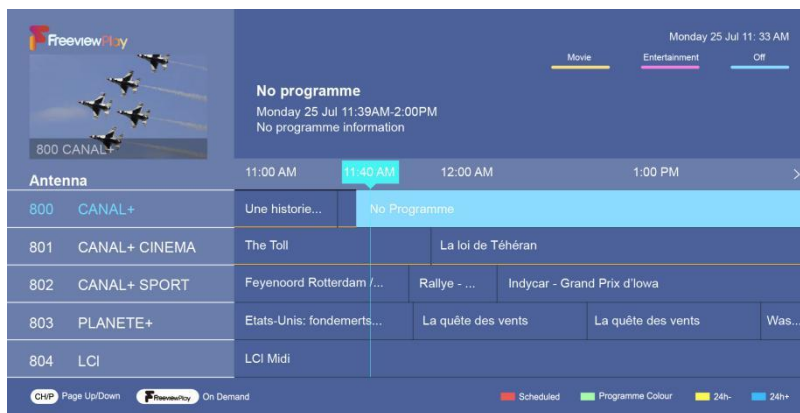

- Druk op de ▲/▼ richtingsknop om de gewenste zender te selecteren.
- Druk op de ◀/▶ richtingsknop om het gewenste programma van een bepaalde zender te selecteren.
- Druk op de RODE knop om een lijst met geplande herinneringen weer te geven.
- Druk op de GROENE knop om het kleurenmenu weer te geven en selecteer GROEN, gebruik de kleuren om verschillende genres in de GIDS (EPG) aan te geven voor snel en eenvoudig kijken.
- Druk op de GROENE knop om de programmagids van de vorige dag te bekijken.
- Druk op de BLAUWE knop om de programmagids van de volgende dag te bekijken.

## Ingebruikname

Wanneer u de tv voor de eerste keer inschakelt, opent deze rechtstreeks de installatiemenu's. Druk op de OMHOOG/OMLAAG/LINKS/RECHTS knoppen om het menu te doorlopen en de instellingen te wijzigen.

Druk op de OK knop om te bevestigen.

**Selecteer taal:** selecteer de taal van het schermmenu.

**Verbinding maken met internet:** selecteer het beschikbare internet om mee te verbinden of ga naar de volgende stap.

**Country (Land):** selecteer het land waar u woont.

**Selecteer de ingang van uw primaire bron:** selecteer uw gewenste ingangsbron.

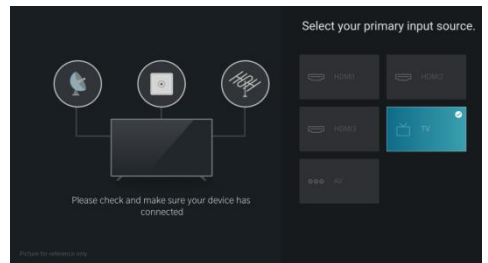
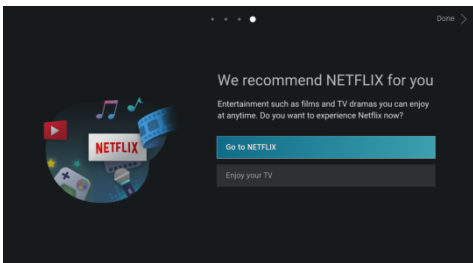
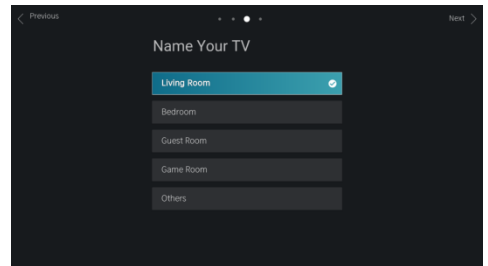
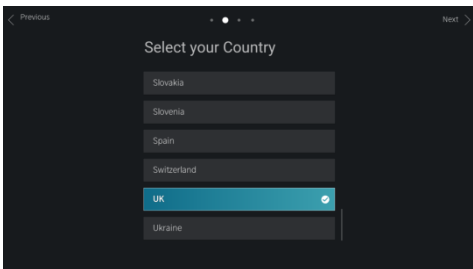
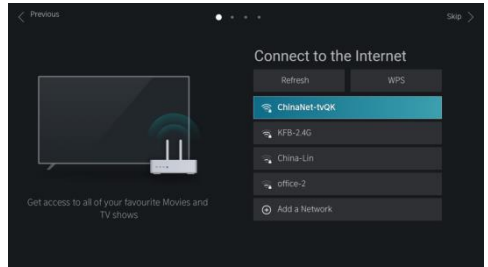
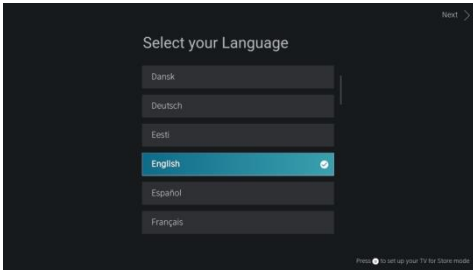

## DE MENU'S GEBRUIKEN

Druk op de menuknop om Instellingen te selecteren en druk op de OK knop om het OSD-menu te openen.

### 1. Beeld

Druk op de OMHOOG/OMLAAG knop om het item Beeld te selecteren.

#### Beeldmodus

U kunt de Beeldmodus selecteren die de beste kijkervaring biedt.

- Druk op de RECHTS richtingsknop om de subpagina te openen.
- Druk op de OMHOOG/OMLAAG knop om de Beeldmodus te selecteren en druk op de OK knop om uw keuze te bevestigen.

Beschikbare opties:

Standaard	Geschikt voor het bekijken van normale content, zoals nieuws, drama of documentaires.
Cinema overdag	Geschikt voor het bekijken van films in een heldere omgeving.
Cinema 's nachts	Geschikt voor het bekijken van films in een donkere omgeving.
Dynamisch	Geschikt voor content die een levendige beeldkwaliteit vereist.
Sport	Geschikt voor sport en snel bewegende content. Deze instelling kan een helderder beeld opleveren met een snellere bewegingsreactie.

### **Beeldformaat**

U kunt de grootte van het beeld dat op het tv-scherm wordt weergegeven, wijzigen. Druk op de OMHOOG/OMLAAG knop om de Beeldmodus te selecteren en druk op de OK knop om uw keuze te bevestigen.

Beschikbare opties:

Automatisch	Schakelt het beeldformaat automatisch tussen 16:9 en 4:3 op basis van de signaalinformatie.
16:9	Geschikt voor 16:9 breedbeeldcontent. Dit zal tevens 4:3 content naar breedbeeld uittrekken.
4:3	Geschikt voor 4:3 content.
Panoramisch	Biedt een beeld over het volledig scherm door de randen uit te trekken terwijl het midden onaangeroerd blijft.
Film inzoomen	Biedt een beeld over het volledig scherm door in te zoomen op de film.
Direct	Point to point-display, tevens 1:1 Pixel Mapping genoemd.

### **Gamemodus**

Geoptimaliseerd voor pc- of gameconsoles. Beperkt de invoervertraging en verbetert de responsiviteit.

### **Instellingen voor Beeldmodus**

Pas de weergave-instelling voor elke beeldmodus aan.

**Afbeeldingsinstellingen toepassen:** Pas de huidige beeldmodus aan om op alle bronnen of alleen de huidige bron toe te passen.

**Achtergrondverlichting:** In-/uitschakelen.

**Helderheid/Contrast/Kleurverzadiging:** Instelbare waarde: 0-100.

**Scherpte:** Instelbare waarde: 0-100.

**Adaptief contrast:** Past automatisch donkere gebieden en lichte gebieden van het beeld aan om meer details te zien. Druk op de richtingsknoppen om Uit/Laag/Medium/Hoog te selecteren.

**Ruisreductie:** Verbeter de beeldkwaliteit door ruis te reduceren. (Opties: Uit/Laag/Medium/Hoog)

**MPEG Ruisreductie:** Reduceert MPEG-ruis om duidelijkere randovergangen te krijgen. (Opties: Uit/Laag/Medium/Hoog)

**Kleurtemperatuur:** Pas de algehele kleur van de afbeelding aan. (Opties: Warm1/Warm2/Standaraad/Koel).

**Expert instellingen:** Pas de kleurruimte en gamma aan de content die u bekijkt aan.

**Overscan:** Wijzig de instelling voor de videogrootte om de randen van het weergegeven beeld bij te snijden.

**Huidige modus terugzetten:** Zet alle beeldinstellingen in de huidige beeldmodus opnieuw op de fabrieksinstellingen terug.

## 2. Geluid

Druk op de knop OMHOOG/OMLAAG om het item Geluid te selecteren.

### **Geluidsmodus**

U kunt een favoriete geluidsmodus selecteren die geschikt is voor het type content of de luisteromgeving.

Beschikbare opties:

Standaard	In deze modus levert de tv een vlakke frequentierespons, die de natuurlijke kenmerken van het oorspronkelijk geluid behoudt.
Theater	Deze modus verhoogt het surround sound-effect en zorgt voor een meer prominente respons van de subwoofer.
Muziek	In deze modus worden de lage en hoge frequenties benadrukt om

	de reproductie van muziekinstrumenten te verbeteren.
Spraak	In deze modus worden lage en hoge frequenties gedempt om de reproductie en helderheid van de menselijke stem te verbeteren.
Late Night	In deze modus verbetert de tv de weergave en helderheid van de menselijke stem met een laag volumenniveau.
Sport	In deze modus is het geluid geoptimaliseerd voor het bekijken van sport-/ voetbalwedstrijden.

### **Hoofdtelefoon**

Stel de geluidsuitgangsmodus voor hoofdtelefoons in. Deze instelling is alleen beschikbaar wanneer een hoofdtelefoon is aangesloten.

### **Instellingen voor geluidsmodus**

De audio-instellingen van de tv aanpassen: Pas audio-instellingen / Equalizer / Instelling bij muurmontage / Automatische volumeregeling / Huidige modus terugzetten toe

### **Luidsprekers**

Selecteer de luidspreker die u wilt gebruiken.  
(ARC: Luidsprekers > Audio-uitgang > ARC)

## **3. Netwerk**

Druk op de OMHOOG/OMLAAG knop om het item Netwerk te selecteren.

### **Netwerkconfiguratie**

U kunt het tv-netwerk instellen door Configuratie te selecteren en op de OK knop te drukken om de subpagina te openen.

**Verbindingstype:** Kies een draadloze netwerkverbinding om toegang tot het internet te krijgen.

**Vernieuwen:** Vernieuw het draadloze netwerk.

**Geavanceerde instellingen:** Configureer de geavanceerde draadloze netwerkinstellingen van de tv.

**ADD:** U kunt een draadloos netwerk toevoegen.

### **Internetverbinding**

Controleer de internetverbinding.

**Verbindingstest:** Start een netwerkverbindingstest.

**Netwerkinformatie:** Bekijk informatie over uw netwerkverbinding.

## Inschakelen via draadloos netwerk

Schakel met behulp van WLAN uw tv in met uw mobiel apparaat.

## Inschakelen via LAN

Schakel met behulp van Ethernet uw tv in met uw mobiel apparaat.

### **Met een draadloos netwerk verbinden**

U kunt uw tv met een beschikbaar draadloos netwerk verbinden.

Als er geen draadloze router wordt gevonden, selecteer Toevoegen en voer de netwerknaam in de SSID in.

Als er geen draadloze router wordt gevonden, selecteer Vernieuwen.

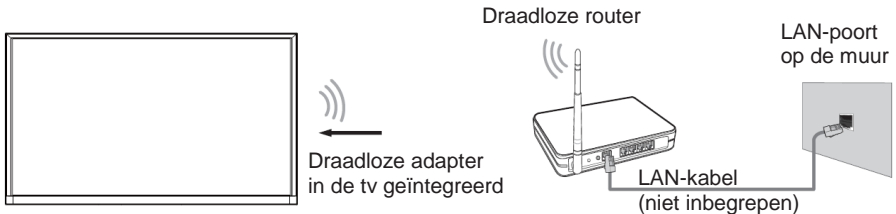

### **Verbinding maken met een bekabeld (Ethernet)-netwerk**

Het wordt aanbevolen om uw tv aan te sluiten op een router die Dynamic Host Configuration Protocol (DHCP) ondersteunt .

De router die DHCP ondersteunt, geeft automatisch het IP-adres, subnetmasker, gateway en DNS, u hoeft ze aldus niet handmatig in te voeren.

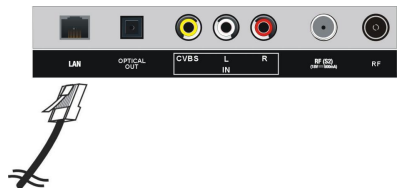

## 4. Zender

Druk op de OMHOOG/OMLAAG knop om het item Zender te selecteren.

### Automatisch scannen

Scan automatisch naar zenders om programma's vanaf uw tv-bron te bekijken.

- Druk op de RECHTS knop om Opnieuw scannen of Instelling wijzigen te selecteren.
- Markeer Instelling wijzigen en druk op de OK knop om Satelliet, Antenne, Kabel te selecteren.
- Druk op de RECHTS knop om de Instelmodus te openen.

**Zender:** Alle zenders, vrije zender.

**Scanmodus:** ATV, DTV, ATV+DTV.

**LCN:** Aan/Uit

- Druk op de RECHTS knop om de automatische scan te starten.

### Zender bewerken

Bewerk de lijst met zenders handmatig naar wens.

### Geavanceerde instellingen

Pas de geavanceerde instellingen voor de Zender aan.

**Handmatige scan:** Voer handmatig scannen naar zenders voor ATV en DTV uit.

- **DTV handmatige scan:** Handmatig scannen voor DTV-services.

Wanneer het DTV handmatige scanscherm verschijnt, druk op de ◀ / ▶ knop om Antenne, Kabel of Satelliet te selecteren en druk vervolgens op Start om het zoeken naar deze zender te starten. Wanneer het signaal is afgestemd, wordt de signaalsterkte op het scherm weergegeven.

- **ATV handmatige scan:** Handmatig scannen voor ATV-services.

**Automatische update van de lijst met zenders:** Zorgt ervoor dat uw tv de lijst met zenders van de contentprovider automatisch kan bijwerken.

**Automatische update van de programmagids:** De tv werkt de gegevens van de programmagids automatisch 's nachts bij in de stand-bymodus.

**CI+ module-instellingen:** Bekijk het menu Geavanceerde instellingen.-Common interface -CI-kaart en PIN-CAM-profiel zoeken.

## 5. Toegankelijkheid

Druk op de OMHOOG/OMLAAG knop om het item Toegankelijkheid te selecteren.

### Menuweergave

Stel het menuschema in.

Beschikbare opties: Donker, Licht

### **Menu met hoog contrast**

Schakel Menu met hoog contrast in of uit.

### **Menutransparantie**

Stel de transparantie van de menu's in.  
Beschikbare opties: Uit, Medium, Hoog

### **Ondertiteling voor slechthorenden**

Stel de ondertiteling voor slechthorenden in. Druk op de OK knop om AAN/UIT te selecteren.

### **Audiotype**

Audio-instellingen voor toegankelijkheid.

### **Dialoogverbetering**

Schakel dialoogverbetering in of uit.

## **6. Systeem**

Druk op de OMHOOG/OMLAAG knop om het item Systeem te selecteren.

### **Tijd**

Stel de huidige tijd op basis van uw locatie in.

### **Timerinstellingen**

Pas de timerinstellingen naar wens aan.

### **Systeempincode**

Wijzig de pincode die u gebruikt om toegang te krijgen tot Ouderlijk toezicht, Automatisch scannen naar zenders en Resetten naar de fabrieksinstellingen.

### **Ouderlijk toezicht**

Schakel Ouderlijk toezicht in om te voorkomen dat kinderen bepaalde content kunnen bekijken.

### **Taal en locatie**

Kies de taal van de tv en uw locatie.

### **Instellingen voor apps**

Stel de instellingen voor apps op uw tv in.

### **HDMI & CEC**

Configureer hoe u CEC-geactiveerde apparaten met de afstandsbediening van uw tv kunt bedienen.



---

U kunt de afstandsbediening van uw tv gebruiken om de externe apparaten, die met een HDMI-kabel op de tv zijn aangesloten, te bedienen. De externe apparaten moeten de HDMI en CEC-functie (HDMI-CEC) ondersteunen.

1. Stel de CEC-bediening in op Aan.
  2. Sluit een HDMI-CEC-compatibel apparaat aan op de tv.
  3. Schakel het aangesloten externe apparaat in.
    - De HDMI CEC-functie van het aangesloten apparaat moet ingeschakeld zijn.
  4. Het apparaat wordt automatisch met de tv verbonden. Nadat de verbinding is voltooid, kunt u het menu van het verbonden apparaat op uw tv-scherm openen met behulp van de afstandsbediening van uw tv en het apparaat bedienen.
- 

### **Gebruiksmodus**

Selecteer de Home (thuis) of Store (winkel)-modus.

### **Geavanceerde instellingen**

Open het menu met geavanceerde instellingen.

## **7. Ondersteuning**

Druk op de OMHOOG/OMLAAG knop om het item Ondersteuning te selecteren.

### **Systeeminformatie**

Systeeminformatie weergeven.

### **Zelfdiagnose**

Voer een zelfdiagnose uit om het geluid, het beeld en de verbindingen te testen.

### **E-handleiding**

Start de E-handleiding en krijg meer informatie over uw tv.

### **Systeemupgrade**

Stel uw tv in om de nieuwste firmware te ontvangen.

### **Disclaimer en Privacy**

Klik om informatie over de disclaimer te lezen.

## **Mobiele app downloaden**

Installeer de mobiele app op uw smartphone om uw tv te bedienen. Deze app is beschikbaar op zowel Android als iOS.

## **Resetten naar de fabrieksinstellingen**



Zet uw tv op de fabrieksinstellingen terug.

## **□ HOME**

Vertrouwd raken met het startscherm

Bedien de tv makkelijker door de bijbehorende secties te selecteren.

Druk op  de knop om het startscherm te openen.

- U kunt de huidige tijd altijd bovenaan het startscherm bekijken.
- Als uw tv via een draadloze verbinding met het internet is verbonden, wordt er een pictogram  weergegeven in de rechterbovenhoek van het scherm.
- Apps beheren  
Selecteer het item dat u wilt verplaatsen, druk op de  knop om het te beheren.

## **Zoeken**

Zoek naar de gewenste app.

## **Ingangen**

Selecteer de gewenste ingang.

## **Instellingen**

Geef het Instelmenu weer.

## **Meldingen**

Sta pop-upmeldingen toe voor nuttige informatie en gebeurtenissen die zich op uw tv voordoen.

- Selecteer **Meldingen** op het startscherm, selecteer **Instellingen** en geef vervolgens **Advertenties, Nieuwkomers, Waarschuwingen en juridische verklaringen, Systeemberichten** weer om de soorten meldingen te kiezen die u wilt ontvangen.

## **VIDAA-account**

Meld u aan met uw VIDAA-account.

Een VIDAA-account geeft u de beste functies voor u smart-tv en houdt deze altijd up-to-date.

## □ USB-WERKING

Sluit uw USB-apparaat aan. Druk op de INPUT knop op de afstandsbediening om de lijst met BRONNEN te openen. Druk vervolgens op de LINKS/RECHTS/OMHOOG/OMLAAG knop om USB (of Media) te selecteren en druk op de OK knop om deze te openen.

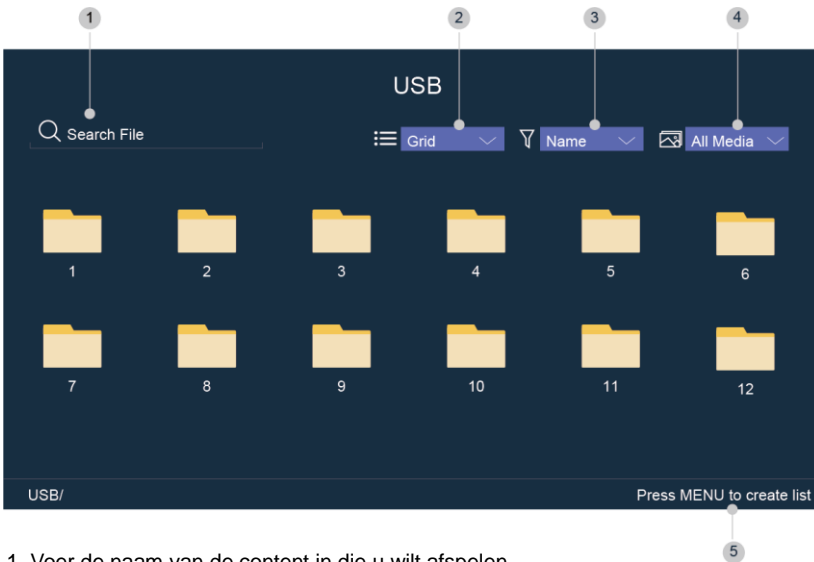

1. Voer de naam van de content in die u wilt afspelen.
2. Rangschik de lijst met content op raster, lijst.
3. Rangschik de lijst met content op naam, datum van aanpassing, grootte.
4. Filter de lijst met content op Alle media, foto, video, muziek, opgenomen.
5. Maak een afspeellijst met foto's, muziek of video's.

Uw tv kan de volgende bestandsindelingen ondersteunen:

Medium	Ondersteunde bestandsindeling
<b>Video</b>	..MP4, .MOV, .MPG, .MPEG, . .FLV
<b>Foto</b>	.jpg, .BMP, .PNG, .GIF
<b>Muziek</b>	.MP3, .AAC, .wav

## Scherm spiegelen

Spiegel inhoud vanaf uw Android-apparaat naar de tv.



> Invoer > Scherm spiegelen

1. Schakel de castfunctie op uw Android-apparaat in.
2. Zoek naar de tv-naam in de zoeklijst en selecteer deze.
3. Wacht totdat de verbinding tot stand is gebracht en de inhoud op uw apparaat wordt op de tv weergegeven.

**OPMERKING:** Bepaalde Android-apparaten ondersteunen de castfunctie niet.

## Hotelmodus



> Instellingen > Geluid > Luidsprekers > Balans

1. Markeer de optie Balans en druk op 0548 op de afstandsbediening om de hotelmodus te openen.
2. Druk op de OK knop om de Hotelmodus AAN te zetten.
3. Druk op de OK knop om de Hotelmodus UIT te zetten.

## Uw tv als een tweede scherm gebruiken

U kunt uw tv als een computerscherm gebruiken voor het spelen van computergames, het bekijken van video's of het delen van foto's.

Sluit uw tv aan op een computer met behulp van een HDMI-kabel.

**OPMERKING:** Als uw computer van een DVI-poort (geen HDMI-poort) is voorzien, gebruik een HDMI-naar-DVI-kabel om de aansluiting te maken.

Wanneer het beeld niet juist wordt weergegeven, volg onderstaande stappen om het probleem te proberen oplossen.

- Controleer of het **Zwartniveau** op Auto is ingesteld.

(Ga naar Beeld > Beeldmodus-instelling > Expertinstellingen)

Wanneer u uw tv met behulp van een HDMI-naar-DVI-kabel aansluit, zorg dat het **Zwartniveau** op Boost is ingesteld.

- Controleer of het **Contrastniveau** en/of **Kleurverzadiging** op 50 of hoger zijn ingesteld.

## Inhoud delen

Deel media-inhoud, zoals video's, muziek of foto's, vanaf uw Android/iOS-apparaat naar het televisiescherm.

 > Instellingen > Systeem > Toepassingsinstellingen > Inhoud delen

1. Zorg dat uw apparaat en de tv met hetzelfde netwerk zijn verbonden.
2. Schakel de inhoud delen-functie op uw Android/iOS-apparaat in.
3. Vind de naam van de tv in de zoeklijst van uw apparaat en selecteer deze.

---

Kan naam  
van tv niet  
detecteren

- **Start de Wi-Fi van uw apparaat opnieuw op en kijk of de naam van de tv wordt gedetecteerd.**
- **Als u Ethernet gebruikt en naar Wi-Fi schakelt, ontkoppel de Ethernet-kabel, zet de tv uit en haal de stekker van de tv uit het stopcontact. Steek de stekker opnieuw in het stopcontact en zet de tv aan.**
- **Bepaalde apparaten ondersteunen de inhoud delen-functie niet. Als uw apparaat de inhoud delen-functie niet ondersteunt, kunt u een app downloaden die de functie ondersteunt.**



---

Wacht totdat de verbinding is gemaakt en selecteer de inhoud die u wilt delen.

## TECHNISCHE GEGEVENS

<b>TV-uitzendingen</b>	PAL, B/G, D/K, I, SECAM
<b>Kanalen ontvangen</b>	ATV (48.25MHz ~ 863.25MHz)
<b>Aantal voorkeuzekanalen</b>	100 (ATV)
<b>Kanaalindicator</b>	On-screen display
<b>Ingang RF-antenne</b>	75 Ohm (instable)
<b>Bedrijfsspanning</b>	AC 100-240V~50/60Hz (~ betekent wisselstroom)
<b>USB-uitgang</b>	5V --- 500mA (--- betekent gelijkstroom)
<b>Uitgaand audiovermogen (WRMS.) (10% THD)</b>	8 W
<b>Afmetingen DxLxH (met voetjes)</b>	215 x 957 x 611 mm
<b>Gewicht (met voetjes)</b>	6.9 kg
<b>Afmetingen DxLxH (zonder voetjes)</b>	97 x 957 x 557 mm
<b>Gewicht (zonder voetjes)</b>	6.725 kg
<b>Omgevingstemperatuur</b>	Operatie: 0°C ~ 35°C Opslag: 5°C ~ 30°C
<b>Omgevingsvochtigheid</b>	Minder dan 80 % RH
<b>Stand-bymodus</b>	Na 3\4\5 uur

<b>Technische specificaties van 2.4G Wi-Fi</b>	
Werkingsfrequentie	2412 – 2472 MHz (802.11b/g, 802.11n-HT20) 2422-2462MHz (802.11n-HT40)
Maximum uitgangsvermogen	16.507 dBm (EIRP)

## Digitale ontvangst

<b>Ontvangsbereik</b>	474MHz – 858MHz	
<b>Ingangsimpedantie</b>	75 Ω	
<b>Bandbreedte kanaal</b>	8 MHz	
<b>Modulatie</b>	<b>DVB-T</b>	COFDM 2K/8K, QPSK, 16QAM, 64QAM ??
	<b>DVB-C</b>	16QAM, 32QAM, 64QAM, 128QAM, 256QAM ??
<b>Videosysteem</b>	MPEG-2 MP@ML, MPEG-2 MP@HL, H.265	
<b>Geluidssysteem</b>	MPEG-1 layer ½, MPEG-2 layer	
<b>Basisfuncties</b>	EPG, Ondertiteling, LCN, TELETXT (Europa)	
<b>Max aantal opgeslagen</b>	1000 KANALEN (DVB-T + DVB-C, dynamisch)	



Alleen voor gebruik binnenshuis

**PRODUCTINFORMATIEBLAD**

Parameter	Parameterwaarde en precisie			Eenheid
Naam van de leverancier of het handelsmerk	JVC			
Adres van de leverancier	Etablissements Darty & fils ©, 9 Rue des Bateaux-Lavoirs, 94200 Ivry-sur-Seine, France			
Typeaanduiding	LT-43FV130			
Energie-efficiëntieklasse voor SDR	F			
Opgenomen vermogen in de gebruiksstand voor SDR	50			W
Energie-efficiëntieklasse (HDR)	F			
Opgenomen vermogen in de gebruiksstand in HDR-modus, indien geïmplementeerd	51			W
Opgenomen vermogen in uitstand, indien van toepassing	n.v.t.			W
Opgenomen vermogen in stand-bystand, indien van toepassing	0,5			W
Opgenomen vermogen in netwerkgebonden stand-bystand, indien van toepassing	1,0			W
Categorie elektronisch beeldscherm	televisie			
Beeldverhouding	16	:	9	geheel getal
Schermpixelresolutie (pixels) Horizontale en verticale pixels	3840	x	2160	pixels
Schermdiagonaal	108			cm
Schermdiagonaal	43			inches
Zichtbaar schermoppervlak	49,8			dm <sup>2</sup>
Gebruikte platteschermtechnologie	LED LCD			
Automatische helderheidsregeling (ABC) beschikbaar	NEE			
Spraakherkenningsensor beschikbaar	NEE			
Aanwezigheidssensor beschikbaar	NEE			
Beeldverversingsfrequentie (standaard)	60			Hz
Minimale gegarandeerde beschikbaarheid van software- en firmware-updates (vanaf de datum waarop het in de handel brengen is beëindigd)	8			Jaar
Minimale gegarandeerde beschikbaarheid van reserveonderdelen (vanaf de datum waarop het in de handel brengen is beëindigd)	7			Jaar
Minimale gegarandeerde productondersteuning	7			Jaar
Minimumduur van de door de leverancier geboden algemene garantie	2			Jaar
Type voeding	Intern			





50 kWh/1000h



ET0201028

## PROBLEEMOPLOSSING

Probleem	Mogelijke oplossing
Het scherm wordt niet verlicht.	<ol style="list-style-type: none"> <li>1. Controleer of de stekker juist in het stopcontact zit.</li> <li>2. Controleer of de stroom aan staat.</li> </ol>
Het beeld is normaal, maar er is geen geluid.	<ol style="list-style-type: none"> <li>1. Druk op de MUTE knop.</li> <li>2. Verhoog het volume met de volumeknoppen.</li> <li>3. Controleer of de audioaansluiting van uw extern apparaat juist op de TV is aangesloten.</li> <li>4. Controleer of de audiokabels juist zijn aangesloten.</li> <li>5. Sluit een ander extern apparaat aan en controleer het.</li> </ol>
Ruis of slecht beeld	Gebruik geen mobiele telefoon, haardroger of ander elektrisch apparaat in de buurt van de TV.
De afstandsbediening werkt niet.	<ol style="list-style-type: none"> <li>1. Controleer of de TV niet is ingeschakeld.</li> <li>2. Controleer of de batterijen juist in de afstandsbediening zijn geplaatst.</li> <li>3. Controleer op obstakels tussen de TV afstandssensor en de afstandsbediening. Indien nodig, verwijder ze.</li> <li>4. Als de batterijen leeg zijn, vervang ze door twee nieuwe batterijen van hetzelfde type.</li> </ol>

## VERWIJDERING



Als een verantwoordelijke verdeler hechten wij waarde aan het milieu. Daarom raden wij U aan om de correcte verwijderingprocedure te volgen voor uw product, verpakkingsmaterialen, en indien van toepassing, accessoires en batterijen. Dit draagt bij tot de instandhouding van natuurlijke bronnen en zorgt ervoor dat de materialen gerecycleerd worden op een manier die de gezondheid en het milieu beschermt. U moet de wetten en regels volgens voor verwijdering. Elektrische afvalproducten en batterijen moeten afzonderlijk van het huishoudelijk afval verwijderd worden wanneer het toestel het einde van de levensduur bereikt.

Neem contact op met de winkel waar U het product heeft gekocht en met het plaatselijke bestuur om meer te weten over het verwijderen van afval en recyclage. De batterijen moeten verwijderd worden bij uw plaatselijk recyclagepunt.

Raadpleeg de gebruiksaanwijzing om te weten hoe U de batterijen moet verwijderen voor afval. We bieden onze excuses aan voor elk ongemak dat veroorzaakt wordt door kleine onregelmatigheden in deze gebruiksaanwijzing die zich kunnen voordoen als het gevolg van productverbetering -en ontwikkeling.

### Hotline Vanden Borre

De dienst na verkoop is bereikbaar van maandag tot zaterdag op +32 2 334 00 00, maandag tot zaterdag van 08.00 tot 18.00 uur.

We verontschuldigen ons voor enig ongemak veroorzaakt door kleine inconsistenties in deze gebruikershandleiding, die kunnen ontstaan door productverbetering of –ontwikkeling.

Etablissements Darty & fils ©,

9 Rue des Bateaux-Lavoisirs, 94200 Ivry-sur-Seine, France 10/03/2023

## Índice

INFORMACIÓN SOBRE LICENCIAS.....	2
ADVERTENCIAS.....	3
DESCRIPCIÓN DEL PRODUCTO.....	5
MONTAJE .....	7
MANDO A DISTANCIA.....	8
CONEXIONES.....	10
FUNCIONES BÁSICAS.....	14
CÓMO USAR LOS MENÚS.....	16
ESPECIFICACIONES.....	29
RESOLUCIÓN DE PROBLEMAS.....	31
DISPOSICIÓN.....	32

Este producto es fabricado, distribuido, reparado y garantizado exclusivamente por Etablissements DARTY et Fils.

"JVC" es una marca comercial de JVCKENWOOD Corporation, utilizada por Etablissements DARTY et Fils bajo licencia.

**[Unión Europea]**

Estimado cliente,

Este aparato cumple con las directivas europeas y demás normas pertinentes sobre compatibilidad electromagnética y seguridad eléctrica.

Etablissements Darty & fils ©,

9 Rue des Bateaux-Lavois, 94200 Ivry-sur-Seine, France

## INFORMACIÓN SOBRE LICENCIAS



DVB y el logotipo de DVB son marcas comerciales del proyecto DVB.



Los términos HDMI, HDMI High-Definition Multimedia Interface (Interfaz multimedia de alta definición), HDMI Trade Dress (diseño e imagen comercial HDMI) y los logotipos HDMI son marcas comerciales o marcas registradas de HDMI Licensing Administrator, Inc.



Fabricado con la licencia de Dolby Laboratories.

Dolby, Dolby Audio y el símbolo de la doble D son marcas comerciales registradas de Dolby Laboratories Licensing Corporation.



Requiere de suscripción a Disney+, consulta las condiciones en <https://www.disneyplus.com>. ©2022 Disney y entidades asociadas



Es imprescindible una suscripción a Netflix. La disponibilidad de 4K Ultra HD depende de la modalidad de suscripción, del servicio de Internet, de la funcionalidad del dispositivo y de la disponibilidad de contenidos. [www.netflix.com/TermsOfUse](https://www.netflix.com/TermsOfUse)



©2022 Amazon.com, Inc. o sus filiales. Amazon, Prime Video, y todas las marcas relacionadas son marcas comerciales de Amazon.com, Inc. o sus filiales. Se aplican las tarifas de suscripción de Amazon Prime o de Prime Video. Visita [primevideo.com/terms](https://primevideo.com/terms) para obtener más detalles.

## **ADVERTENCIAS**

- Este aparato ha sido diseñado solamente para uso doméstico y no deberá utilizarse para ningún otro propósito o aplicación, como puedan ser fines no domésticos o comerciales.

### **Ventilación**

- Deje un espacio mínimo de 10 cm alrededor del producto.
- No debe dificultarse la ventilación obstruyendo las ranuras de aire con objetos tales como periódicos, manteles, cortinas, etc.
- No se deben colocar objetos con llamas sobre el aparato (p. ej., velas).
- Proteja el cable de alimentación para que no sea pisado o estrujado, sobre todo en las partes cercanas al enchufe, los receptores de corriente y el lugar desde donde sale del aparato.
- Este aparato está diseñado para usarse en climas tropicales.
- El aparato no debe quedar expuesto a goteos o salpicaduras, ni se deben colocar encima objetos que contengan líquidos (p. ej., jarrones).
- A fin de proteger el medioambiente, haga uso de los servicios de recogida de productos reciclajes a la hora de desechar las pilas o baterías.
- Las pilas (batería o pilas instaladas) no deben quedar expuestas a fuentes de calor excesivo como la luz del sol o el fuego.

### **ATENCIÓN**

- Peligro de explosión si la pila no es colocada correctamente. Sustituya la pila únicamente por otra del mismo tipo o equivalente.
- El ENCHUFE se utiliza como dispositivo de desconexión y deberá permanecer fácilmente accesible en todo momento.
- Se debe prestar atención al impacto que el desecho de las pilas pueda tener sobre el medioambiente. No arroje las pilas usadas al cubo de la basura. Póngase en contacto con su distribuidor para actuar de una manera respetuosa con el medioambiente.
- La eliminación de la pila arrojándola a un fuego o un horno caliente, aplastándola mecánicamente, cortándola o exponiéndola a la luz del sol, el fuego o una fuente similar muy calurosa, podría causar una explosión.
- Dejar una pila en un entorno con temperaturas muy elevadas podría causar una explosión o la fuga del líquido o gas inflamable.
- Una pila sometida a una presión atmosférica muy baja puede causar una explosión o una fuga de líquidos o gases inflamables.
- No se deberán instalar conjuntamente pilas de diferentes tipos, ni pilas nuevas con usadas.
- Las pilas deben instalarse en el sentido correcto de la polaridad.
- Las pilas agotadas deben extraerse del aparato.

- No deben cortocircuitarse los terminales de alimentación.



- Para prevenir una presión sonora elevada o posibles lesiones auditivas, evite escuchar a niveles de volumen elevados durante períodos prolongados.

Nunca coloque el televisor en un lugar inestable, dado que podría caerse y causar lesiones graves o letales. Muchas de las lesiones, sobre todo las sufridas por los niños, pueden evitarse adoptando simples medidas de precaución como estas:

- Usar armarios o soportes recomendados por el fabricante del televisor.
- Usar solamente muebles que puedan soportar el televisor de una manera segura.
- Procurar que el televisor no sobresalga por el borde del mueble que lo soporta.
- No colocar el televisor en un mueble elevado (p. ej., alacenas o estanterías) sin anclar tanto el televisor como el mueble a un soporte apropiado.
- No poner telas u otros materiales entre el televisor y el mueble que lo soporta.
- Educar a los niños acerca del peligro que supone subirse a los muebles para intentar alcanzar el televisor o sus controles.

Si se ha quedado con su televisor antiguo y lo ha cambiado de lugar, deberán aplicarse las mismas consideraciones anteriores.

## IMPORTANTES MEDIDAS DE SEGURIDAD



NO quite la cubierta a fin de reducir el riesgo de descarga eléctrica. No hay partes reparables en su interior. Diríjase a personal técnico cualificado.



Este símbolo indica que la unidad cumple con la directiva europea sobre aparatos de radio.

- Lea estas instrucciones y consérvelas para poder consultarlas en otra ocasión. Siga todas las instrucciones.
- No utilice este aparato cerca del agua.
- Limpie solamente con un paño seco.
- No lo instale cerca de fuentes de calor, tales como radiadores, rejillas de aire caliente, estufas, u otros aparatos (p. ej., amplificadores) que generen calor.
- Desenchufe este aparato durante las tormentas eléctricas o cuando no se vaya a utilizar por largos periodos de tiempo.
- Durante la limpieza, desenchufe el cable de alimentación y utilice un paño suave para prevenir los arañazos. No rocíe el agua u otros líquidos sobre el televisor, dado que podría ocasionar una descarga eléctrica. No utilice sustancias químicas como alcohol,



Este símbolo indica que la unidad dispone de doble aislamiento.



Este símbolo indica de la existencia de un folleto con instrucciones de funcionamiento y mantenimiento adjunto con esta unidad.



Este símbolo indica del riesgo de electrocución debido a la presencia de voltajes peligrosos en el interior de esta unidad.

diluyentes o benceno para la limpieza.

- Instale su televisor en un lugar con buena ventilación. No lo instale en lugares confinados tales como una estantería. No cubra el producto con telas u otros materiales cuando esté enchufado. No lo instale en lugares demasiado polvorientos.
- No ejerza demasiada fuerza en el panel con la mano o con objetos puntiagudos como un clavo, un lápiz o un bolígrafo, ni le haga algún arañazo.
- No deje que sufra algún impacto o que caigan objetos sobre la unidad o sobre la pantalla.

## DESCRIPCIÓN DEL PRODUCTO

### Vista frontal y lateral

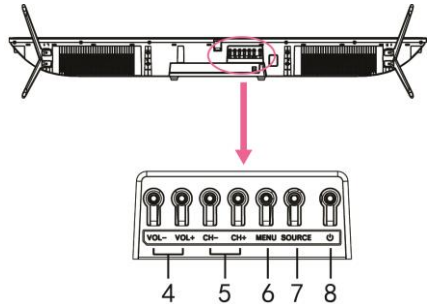
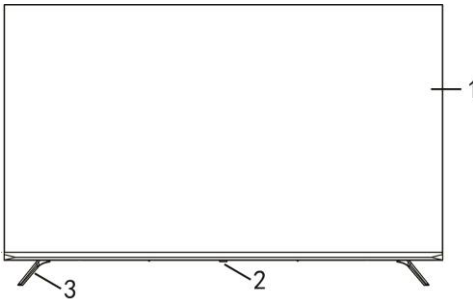

1. Pantalla
2. Sensor de la señal del mando a distancia / Indicador de encendido
3. Soporte
4. Botón VOL+/-: ajustar el nivel del volumen
5. Botón CANAL +/-: ir al canal anterior o siguiente o mover arriba/abajo.
6. Botón MENU: acceder al menú principal.
7. Botón SOURCE (FUENTE): cambiar la fuente de entrada.
8. Botón : apagar o encender la unidad.

### Vista trasera

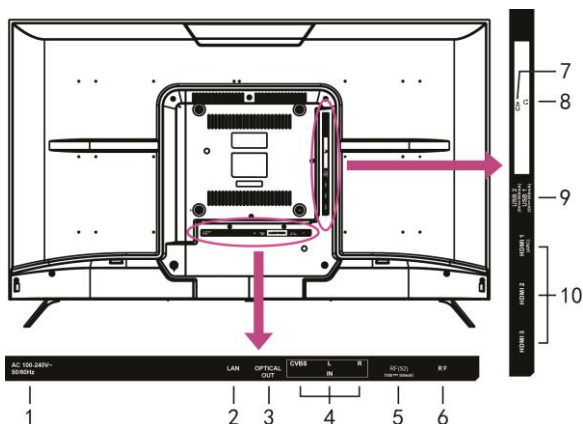

1. Entrada de alimentación
2. Entrada de red LAN
3. Puerto de salida óptico
4. Puerto de conexión AV
5. Puerto de RF (S2)
6. Puerto de RF
7. Puerto de CI+
8. Toma de auriculares
9. Puertos USB
10. Puertos HDMI



## MONTAJE

### Instalación del soporte

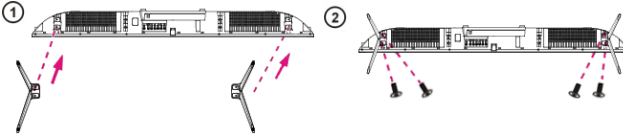

**PRECAUCIÓN:** Cuando monte el soporte del televisor, coloque la pantalla mirando hacia abajo sobre una mesa o una superficie plana acolchada para proteger la pantalla de los arañazos.

### Montaje en la pared

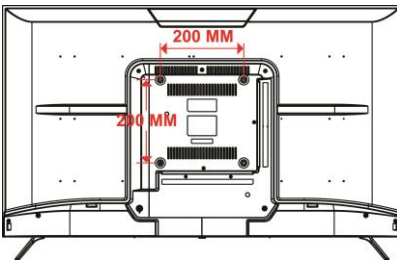







### PRECAUCIÓN:

- Desinstale la base de soporte mediante el proceso en orden inverso antes de instalar el televisor en un soporte de pared.
- La distancia entre los agujeros debe ser de 200 mm de ancho x 200 mm de alto.
- Apriete los tornillos (M5 x 12 mm) con firmeza para prevenir que el televisor se vuelque hacia delante. No los apriete más de la cuenta.

## MANDO A DISTANCIA

### Botones

- 1 EN ESPERA (ENCENDIDO)**  
Establece la unidad en modo en espera; púlselo de nuevo para encenderla.
- 2 INPUT**  
Seleccione la fuente de entrada deseada.
- 3 Botones numéricos (0-9)**  
Introduzca la información numérica, como puede ser el número de canal, etc.
- 4 GUIDE**  
Muestra la Guía electrónica de programas (en modo DTV).
- 5 CH.LIST**  
Pulse para mostrar la lista de canales.
- 6 Botón rojo/verde/amarillo/azul**  
Botones de colores para la selección directa de opciones.
- 7  (MENÚ)**  
Abrir el menú principal o volver al menú anterior.
- 8 **  
Pulse para iniciar/pausar la reproducción; Avance rápido; Retroceso rápido.
- 9 BOTONES DE DIRECCIÓN/OK**  
Mover hacia arriba, abajo, izquierda, derecha/Confirmar.
- 10 **  
Volver a la interfaz o al menú anterior.
- 11 EXIT**  
Salir de la interfaz o del menú actual.
- 12  (INICIO)**  
Pulse para entrar en la página de inicio.
- 13 VOL +/-**  
Subir/bajar el nivel de volumen.
- 14 CH /**  
Reproducir el programa siguiente/anterior.



## 15

Silenciar o restaurar el sonido del televisor.

## 16 SUBTITLE

Seleccionar subtítulos disponibles.

## 17 TEXT

Activar/desactivar el Teletexto.

## 18 INFO

Visualizar la información disponible del programa.

## 19

Configurar la tecla de acceso directo de aplicaciones.

## 20 Free

Entrar en el vídeo gratis.

## 21 DEEZER

Entrar en Deezer.

## 22 Área de contenidos

Seis botones para acceder directamente a las aplicaciones.

### Operaciones con el mando a distancia

1. Abra la tapa del compartimento de las pilas.
2. Introduzca dos pilas AAA (no incluidas) observando los símbolos de los polos del interior del compartimento de las pilas.
3. Cierre la tapa del compartimento de las pilas.
  - **PRECAUCIÓN:** No instale conjuntamente pilas nuevas con usadas, dado que podría dañar el mando a distancia.

Procure apuntar el mando a distancia hacia el sensor del mando TV.



Este símbolo significa «posicionamiento de la pila».



# CONEXIONES

## Conexión a la fuente de alimentación

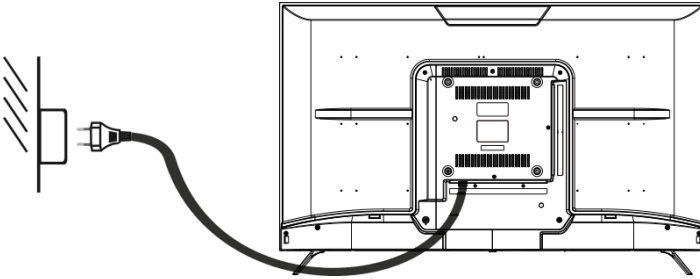

## Conexión HDMI

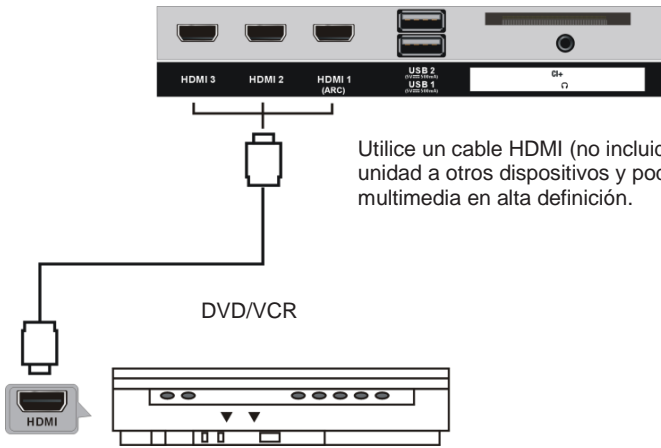

Utilice un cable HDMI (no incluido) para conectar la unidad a otros dispositivos y poder recibir señales multimedia en alta definición.

## Conexión HDMI

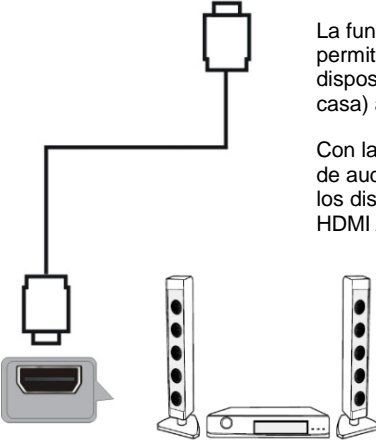
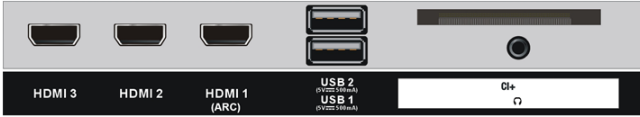

La función del HDMI ARC (canal de retorno de audio) le permite enviar audio desde su TV compatible con ARC a dispositivos de audio compatibles con ARC (p. ej., cine en casa) a través de una sola conexión HDMI.

Con la conexión HDMI ARC, no necesita conectar un cable de audio extra que envíe el sonido de la imagen de la TV a los dispositivos de audio compatibles con ARC. La conexión HDMI ARC combina ambas señales.

Use un cable HDMI (no incluido) que soporte la función ARC para conectar sus dispositivos de audio compatibles con ARC con su TV compatible con ARC.

Verifique que el **HDMI ARC** está activado en el menú de Sonido (Consulte la página ES-19).

Puerto HDMI con función ARC

Dispositivo compatible con HDMI-ARC

## Escuchar en Dolby Atmos

Para reproducir contenido en Dolby Atmos, conecte su amplificador AV o su barra de sonido compatible con Dolby Atmos a la entrada HDMI ARC del televisor.

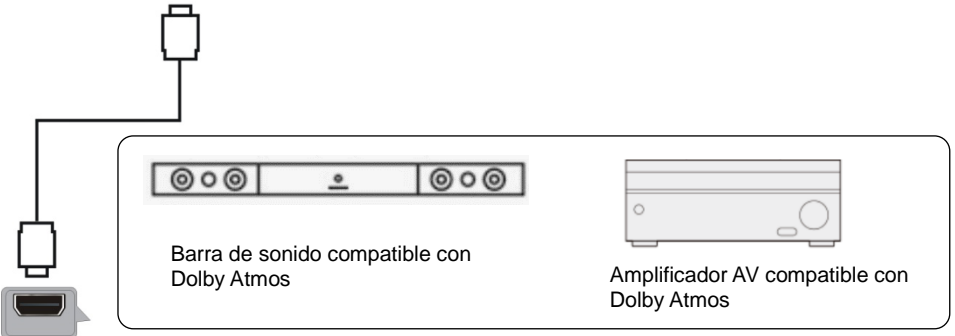

Puerto HDMI con función ARC

Se recomienda establecer la Salida de audio Digital a "Auto" para enviar el contenido en Dolby Atmos vía HDMI ARC al amplificador o la barra de sonido en el formato Dolby óptimo.

Para ajustar la Salida de audio Digital de su televisor:

- Pulse el botón **MENÚ**  para seleccionar Configuración y pulse el botón OK para entrar en el menú OSD.
- Vaya a **Sonido** → **Altavoces** → **Salida de audio Digital**
- Seleccione "Auto".

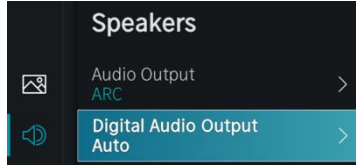

### Conexión USB

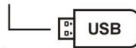
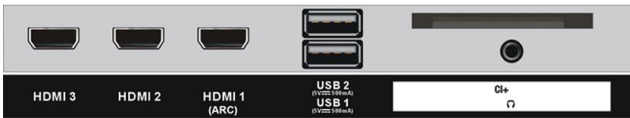

Dispositivo de memoria USB (no incluido)

### Inserción de la tarjeta CI



Inserte la tarjeta CI (módulo de acceso condicionado) para ver canales digitales especiales en su región.



## CONEXIÓN DE AURICULARES

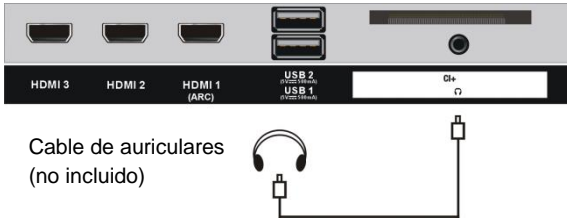

## Conexión de LAN (Red de área local)



## CONEXIÓN ÓPTICA

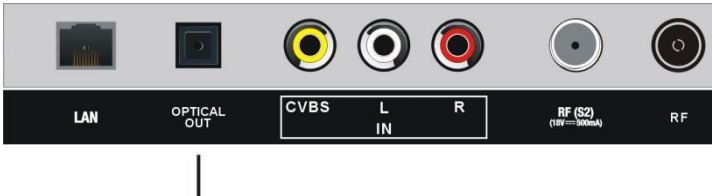

Utilice un cable óptico (no incluido) para conectar el televisor con un amplificador u otro dispositivo de decodificación de audio para salida de señal de audio coaxial.

## Conexión AV (vídeo compuesto)

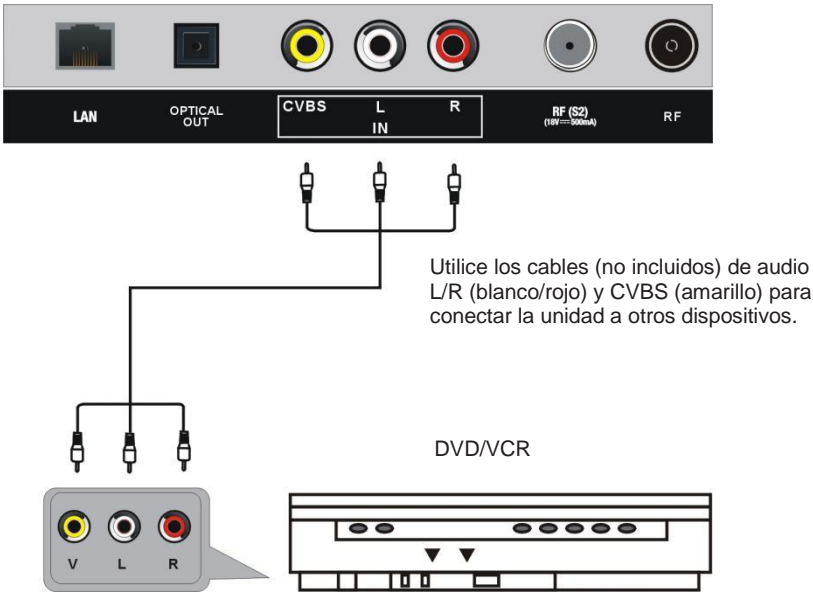

## FUNCIONES BÁSICAS

Asegúrese de haber establecido todas las conexiones correctamente antes de enchufar y encender la unidad.

### Cómo ver la televisión

1. Pulse el botón EN ESPERA (ENCENDIDO) para encender la unidad.
2. Pulse el botón INPUT (Entrada) para seleccionar TV como fuente de entrada.
3. Elija el canal pulsando CH+ o CH- o pulsando los botones numéricos (combinados [/--] si fuera necesario) para introducir el número de canal directamente.

### Guía electrónica de programas (EPG)

EPG hace referencia a la Guía Electrónica de Programas Digitales. Esta es suministrada por los canales de televisión y radio y ofrece información acerca de la programación emitida. Esta función de guía solo está disponible para canales digitales.

Puede acceder a ella pulsando el botón GUIDE directamente o pulsando el botón MENÚ; resalte el elemento Guide (Guía) y pulse OK para entrar en la Guía electrónica de programas.

El menú aparecerá en la pantalla, como sigue:



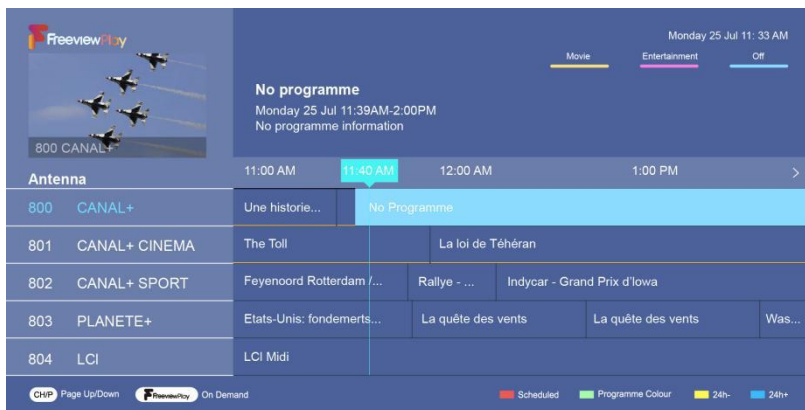

- Pulse el botón de navegación ▲/▼ para seleccionar el canal preferido.
- Pulse el botón de navegación ◀/▶ para seleccionar el programa preferido de algún canal.
- Pulse el botón ROJO para visualizar una lista de recordatorios programados.
- Pulse el botón VERDE para visualizar el menú de colores y seleccione GREEN (VERDE), utilice los colores para indicar diferentes géneros en la GUÍA (EPG) para una visualización rápida y fácil.
- Pulse el botón AMARILLO para visualizar la guía de programación del día anterior.
- Pulse el botón AZUL para visualizar la guía de programación del día siguiente.

## Instalación por vez primera

Al encender el televisor por primera vez, este irá directamente a los menús de instalación. Pulse los botones ARRIBA/ABAJO/IZQUIERDA/DERECHA para navegar por el menú y cambiar la configuración. Pulse el botón OK para confirmar.

**Select Language:** (Seleccionar idioma:) seleccione el idioma del menú en pantalla.

**Conectarse a Internet:** seleccione la conexión a Internet disponible para conectarse o vaya al paso siguiente.

**País:** seleccione su país.

**Seleccionar su fuente de entrada principal:** seleccione la fuente de entrada preferida.

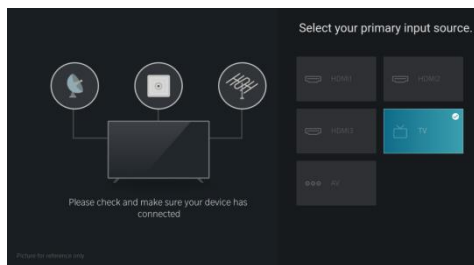
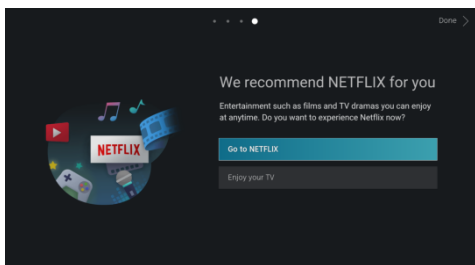
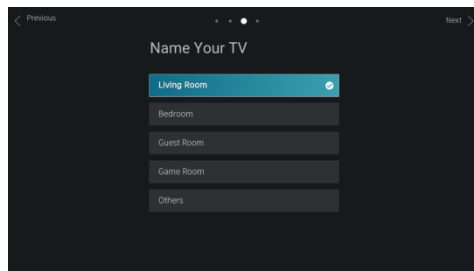
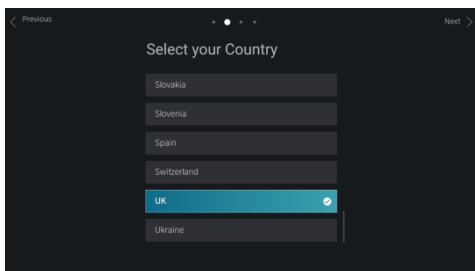
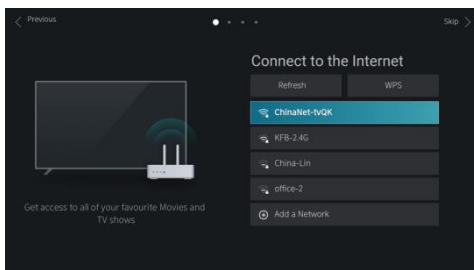
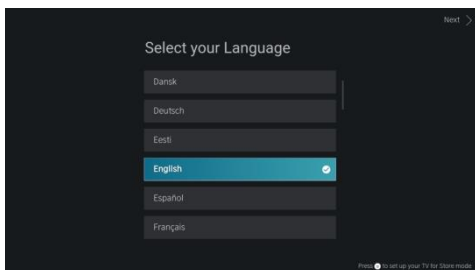

## CÓMO USAR LOS MENÚS

Pulse el botón MENÚ para seleccionar Configuración y pulse el botón OK para entrar en el menú OSD.

### 1. Imagen

Pulse los botones ARRIBA/ABAJO para seleccionar el elemento Imagen.

#### Modo de imagen

Podrá seleccionar el Modo de imagen que proporcione la mejor experiencia de visualización.

- Pulse el botón de navegación DERECHO para entrar en la subpágina.
- Pulse el botón ARRIBA/ABAJO para seleccionar el Modo de imagen y pulse el botón OK para confirmar su selección.

Opciones disponibles:

Estándar	Adecuado para ver contenido normal, por ejemplo, noticias, drama o documental.
Cine Día	Adecuado para ver películas en un entorno luminoso.
Cine Noche	Adecuado para ver películas en un ambiente oscuro.
Dinámico	Adecuado para contenido que requiera una calidad de imagen vívida.
Deportes	Adecuado para deportes y contenido con movimiento rápido. Este ajuste puede proporcionar una imagen más luminosa con una respuesta de movimiento más rápida.

### **Relación de aspecto**

Podrá cambiar el tamaño de la imagen mostrada en la pantalla del televisor. Pulse el botón ARRIBA/ABAJO para seleccionar el Modo de imagen y pulse el botón OK para confirmar su selección.

Opciones disponibles:

Automática	Cambia automáticamente la relación de aspecto entre 16:9 y 4:3 en función de la información de la señal.
16:9	Adecuado para contenido de pantalla ancha 16:9. Esta opción también estirará el contenido 4:3 a pantalla ancha.
4:3	Adecuado para contenido 4:3.
Panorámica	Proporciona una imagen a pantalla completa estirando los bordes mientras deja el centro intacto.
Zoom de película	Proporciona una imagen a pantalla completa al ampliar la película.
Directa	Visualización punto a punto también conocida como Mapa de píxeles 1:1.

### **Modo de juegos**

Optimizado para PC o consolas de juegos. Reduce el retardo de entrada y mejora la capacidad de respuesta.

### **Configuración del modo de imagen**

Ajuste la configuración de visualización para cada Modo de imagen.

**Aplicar configuración de imagen:** Ajuste el modo de imagen actual para que se aplique a todas las fuentes o solo a la fuente actual.

**Retroiluminación:** Desactivar/Activar.

**Brillo / Contraste / Saturación de color:** Valor ajustable: 0-100.

**Nitidez:** Valor ajustable: 0-100.

**Contraste adaptable:** Ajusta automáticamente las áreas oscuras y las áreas claras de la imagen para ver más detalles. Pulse los botones de navegación para seleccionar Desactivado/Bajo/Medio/Alto.

**Reducción del ruido:** Mejora la calidad de la imagen reduciendo el ruido. (Opciones: Desactivada/Baja/Media/Alta)

**Reducción del ruido MPEG:** Reduce el ruido de bloques MPEG para proporcionar transiciones de borde más claras. (Opciones: Desactivada/Baja/Media/Alta)

**Temperatura del color:** Ajusta el color general de la imagen. (Opciones: Cálida1/Cálida2/Estándar/Fría).

**Configuración avanzada:** Ajusta el espacio de color y la Gamma para que se adapten de forma óptima al contenido que está visualizando.

**Overscan:** Cambia la configuración de tamaño de vídeo para recortar los bordes de la imagen mostrada.

**Restablecer modo actual:** Restaura todos los ajustes de imagen del modo de imagen actual a los valores predeterminados de fábrica.

## 2. Sonido

Pulse los botones ARRIBA/ABAJO para seleccionar el elemento Sonido.

### Modo de sonido

Podrá seleccionar un modo de sonido favorito adecuado para el tipo de contenido o el entorno de audición.

Opciones disponibles:

Estándar	En este modo, el televisor ofrece una respuesta de frecuencia plana, que preserva las características naturales del sonido original.
Teatro	Este modo aumenta el efecto de sonido envolvente y proporciona una respuesta más prominente del subwoofer.
Música	En este modo, se enfatizan las frecuencias bajas y altas para mejorar la reproducción de instrumentos musicales.

Discurso	En este modo, las frecuencias bajas y altas se atenúan para mejorar la reproducción y claridad de la voz humana.
Noche tarde	En este modo, el televisor mejorará la reproducción y claridad de la voz humana con un bajo nivel de volumen.
Deporte	En este modo, el sonido se optimiza para ver deportes/partidos de fútbol.

### **Auriculares**

Configure el modo de salida de sonido para los auriculares. Este ajuste solo estará disponible cuando estén conectados los auriculares.

### **Configuración del modo de sonido**

Ajuste la configuración de audio del televisor: Aplicar configuración de audio / Ecuador / Configuración de montaje mural / Control de volumen automático / Restablecer modo actual.

### **Altavoces**

Seleccione el altavoz que desea utilizar.  
(ARC: Altavoces > Salida de audio > ARC)

## **3. Red**

Pulse el botón ARRIBA/ABAJO para seleccionar elemento Red.

### **Configuración de red**

Configure la red del TV seleccionando Configuración y pulse el botón OK para entrar en la subpágina.

**Tipo de conexión:** Elija una conexión de red inalámbrica para acceder a Internet.

**Actualizar:** Actualiza la red inalámbrica.

**Configuración avanzada:** Configure los ajustes avanzados de la red inalámbrica del televisor.

**AÑADIR:** Podrá agregar una red inalámbrica.

### **Conexión de Internet**

Compruebe la conexión a Internet.

**Test de conexión:** Inicie una prueba de la conexión de red.

**Información de red:** Vea información sobre su conexión de red.

### **Wake on Wireless Network**

Si usa WLAN, podrá encender el televisor con su dispositivo móvil.

## **Wake on LAN**

Si usa Ethernet, podrá encender el televisor con su dispositivo móvil.

### **Conexión a una red inalámbrica**

Podrá conectar su televisor a una red inalámbrica disponible.

Si no se encontrara ningún router inalámbrico, seleccione Añadir e introduzca el nombre de red en el SSID.

Si no se encontrara ningún router inalámbrico, seleccione Actualizar.

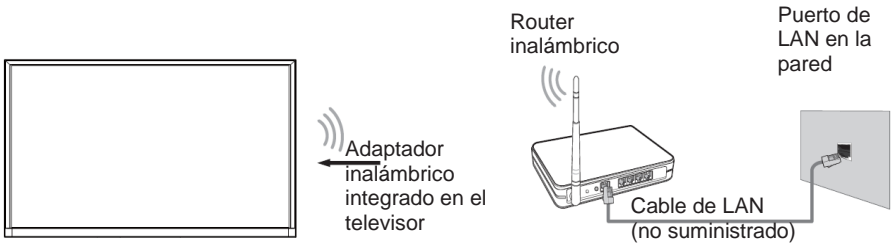

### **Conexión a una red cableada (Ethernet)**

Se recomienda conectar el televisor a un router que admita el Protocolo de configuración de host dinámico (DHCP).

Un router compatible con DHCP proporcionará automáticamente la dirección IP, la máscara de subred, la puerta de enlace y el DNS, por lo que no necesitará introducirlos manualmente.



## 4. Canal

Pulse los botones ARRIBA/ABAJO para seleccionar el elemento Canal.

### **Búsqueda automática**

Busca canales automáticamente para ver programas desde su fuente de TV.

- Pulse el botón DERECHO para seleccionar Repetir búsqueda o Cambiar configuración.
- Resalte Cambiar configuración y pulse el botón OK para seleccionar Satélite, Antena, Cable.
- Pulse el botón DERECHO para entrar en la Configuración del modo.

**Canal:** Todos los canales, Canales gratis.

**Modo de búsqueda:** ATV, DTV, ATV+DTV.

**LCN:** Desactivado/Activado

- Pulse el botón DERECHO para iniciar la búsqueda automática.

### **Editar canales**

Edite manualmente la lista de canales de acuerdo con sus preferencias.

### **Configuración avanzada**

Ajuste la configuración avanzada para Canal.

**Búsqueda manual:** Realice la exploración manual de canales de ATV y DTV.

- **Búsqueda manual de DTV:** Busca servicios de DTV manualmente.

Cuando aparezca la pantalla Búsqueda manual de DTV, pulse el botón ◀ / ▶ para seleccionar Antena, Cable o Satélite y, a continuación, pulse Iniciar para comenzar la búsqueda de ese canal. Una vez que se haya sintonizado la señal, la potencia de la señal se mostrará en la pantalla.

- **Búsqueda manual de ATV:** Busca servicios de ATV manualmente.

**Actualizar automáticamente lista de canales:** Permite que el televisor actualice automáticamente la lista de canales del proveedor de contenidos.

**Actualizar automáticamente Guía de programas:** El televisor actualizará automáticamente los datos de la Guía de programas durante la noche en modo en espera.

**Configuración del módulo CI+:** Revise el menú Configuración avanzada - Interfaz común -Tarjeta CI y búsqueda de perfil PIN-CAM.

## **5. Accesibilidad**

Pulse el botón ARRIBA/ABAJO para seleccionar el elemento Accesibilidad.

### **Esquema del menú**

Configure el esquema del menú.  
Opciones disponibles: Oscuro, Claro

### **Menú de alto contraste**

Active o desactive el Menú de alto contraste.

### **Transparencia del menú**

Configure la transparencia del menú.  
Opciones disponibles: Desactivada, Media, Alta

### **Subtítulos para sordos**

Configure los subtítulos para las personas con problemas auditivos. Pulse el botón OK para seleccionar ACTIVADOS/DESACTIVADOS.

### **Tipo de audio**

Configuración de audio de accesibilidad.

### **Mejora del diálogo**

Active o desactive la optimización de los diálogos.

## **6. Sistema**

Pulse los botones ARRIBA/ABAJO para seleccionar el elemento Sistema.

### **Hora**

Establezca la hora actual en función de su ubicación.

### **Configuración del temporizador**

Ajuste la configuración del temporizador según sus preferencias.

### **PIN del sistema**

Cambie el PIN que utiliza para acceder a Control parental, Búsqueda automática de canales y Restablecer a los valores predeterminados de fábrica.



## **Control parental**

Active los Controles parentales para evitar que los niños puedan ver ciertos contenidos.

## **Idioma y ubicación**

Seleccione el idioma del televisor y su ubicación.

## **Configuración de aplicaciones**

Establezca la configuración de las aplicaciones de su televisor.

## **HDMI y CEC**

Configure cómo controlar dispositivos habilitados para CEC con el mando a distancia de su televisor.

---

Podrá utilizar el mando a distancia de su televisor para controlar los dispositivos externos que se conecten al televisor con un cable HDMI. Los dispositivos externos deberán ser compatibles con la Función HDMI y CEC (HDMI-CEC).

1. Configure Control CEC en Activado.
  2. Conecte un dispositivo compatible con HDMI-CEC al televisor.
  3. Encienda el dispositivo externo conectado.
    - La función HDMI CEC del dispositivo conectado deberá activarse.
  4. El dispositivo se conectará automáticamente al televisor. Después de finalizar la conexión, podrá acceder al menú del dispositivo conectado en la pantalla de su televisor utilizando el mando a distancia de su televisor y controlar el dispositivo.
- 

## **Modo de uso**

Seleccione el modo Hogar o el modo Tienda.

## **Configuración avanzada**

Acceda al menú de Configuración avanzada.

## **7. Soporte**

Pulse los botones ARRIBA/ABAJO para seleccionar el elemento Soporte.

## **Información del sistema**

Vea la información del sistema.

## **Autodiagnóstico**

Realice un autodiagnóstico para comprobar el sonido, la imagen y las conexiones.

## **E-Manual**

Inicie el E-Manual y conozca más sobre su televisor.

## **Actualización del sistema**

Configure su televisor para recibir el firmware más reciente.

## **Aviso legal y privacidad**

Haga clic para leer los detalles del Aviso legal.

## **Descargar aplicación móvil**

Instale la aplicación móvil en su teléfono inteligente para controlar su TV. Esta aplicación está disponible tanto en Android como en iOS.

## **Restablecer a valores predeterminados de fábrica**



Restaura tu televisor a los valores predeterminados de fábrica.

## **□ INICIO**

Familiarícese con la pantalla de Inicio

Utilice el televisor más cómodamente seleccionando las secciones correspondientes.

Pulse el botón  para entrar en la pantalla INICIO.

- Podrá ver siempre la hora actual en la parte superior de la pantalla de Inicio.
- Si el televisor estuviera conectado a Internet a través de una conexión inalámbrica, aparecerá un icono  en la esquina superior derecha de la pantalla.
- Gestionar aplicaciones  
Seleccione el elemento que desee mover, pulse el botón  para gestionar.

### **Buscar**

Busque la aplicación que desee.

### **Entradas**

Seleccione la entrada que desee.

### **Configuración**

Abre el menú de Configuración.

### **Notificaciones**

Permita que aparezcan notificaciones emergentes para obtener información útil y eventos que se produzcan con su televisor.

- Seleccione **Notificaciones** en la pantalla de Inicio y seleccione **Configuración** y luego

abra **Publicidad, Recién Llegados, Advertencias y declaraciones legales, Mensaje del sistema**, desde donde podrá elegir los tipos de notificaciones que desee recibir.

## Cuenta VIDAA

Inicie una sesión en su cuenta VIDAA.

Una cuenta VIDAA le permitirá sacar el máximo partido a su televisor inteligente y lo mantendrá siempre actualizado.

## ❑ FUNCIONAMIENTO USB

Conecte su dispositivo USB. Pulse el botón INPUT (Entrada) del mando a distancia para abrir la lista FUENTE. A continuación, pulse el botón de navegación IZQUIERDA/DERECHA/ARRIBA/ABAJO para seleccionar USB (o Medios) y pulse el botón OK para entrar en el mismo.



1. Introduzca el nombre del contenido que desee reproducir.
2. Organice la lista de contenidos por Cuadrícula, Lista.
3. Organice la lista de contenidos por Nombre, Fecha de modificación, Tamaño.
4. Filtre la lista de contenidos por Todos los medios, Foto, Vídeo, Música, Grabado.
5. Cree una lista de reproducción de fotos, música o vídeo.

Su televisor puede admitir los siguientes formatos de archivos:

Medio	Formato de archivo compatible
Vídeo	.MP4, .MOV, .MPG, .MPEG, .FLV
Foto	.jpg, .BMP, .PNG, .GIF
Música	.MP3, .AAC, .wav

## **Screen Mirroring**

Refleja el contenido de su dispositivo Android en el televisor.



> Entradas > Screen Mirroring (enviar pantalla)

1. Active la función de “casting” de su dispositivo Android.
2. Busque el nombre del televisor en la lista de búsqueda de su dispositivo y selecciónelo.
3. Espere a que se complete el proceso de conexión y el contenido de su dispositivo se mostrará en el televisor.

**NOTA:** Es posible que algunos dispositivos Android no admitan la función “casting”.

## **Modo Hotel**



> Ajustes > Sonido > Altavoces > Balance

1. Resalte la opción Balance y pulse 0548 en el mando a distancia para entrar en el modo hotel.
2. Pulse el botón OK para activar el modo Hotel.
3. Pulse OK de nuevo para desactivar el modo Hotel.

## **Uso del televisor como segundo monitor**

Puede utilizar el televisor como monitor de ordenador para jugar, ver vídeos o compartir fotos.

Conecte su televisor a un ordenador mediante un cable HDMI.

**NOTA:** Si su ordenador tiene un puerto DVI (sin puerto HDMI), utilice un cable HDMI a DVI para realizar la conexión.

Si la imagen no se visualiza correctamente, siga los pasos que se indican a continuación, que pueden ayudarle a resolver el problema.

- Compruebe que el **Nivel de negro** está en Auto.

(Vaya a Imagen > Configuración del modo de imagen > Configuración experta)

Cuando conecte el televisor a un ordenador mediante un cable HDMI a DVI, asegúrese de que el **Nivel de negro** está ajustado en Boost.

- Compruebe que el **Nivel de Contraste** y/o la **Saturación de Color** están ajustados a 50 o más.

## **Compartir contenidos**

Comparta contenido multimedia, como vídeos, música o fotos, desde su dispositivo Android / iOS a la pantalla del televisor.

 > **Configuración > Sistema > Configuración de aplicaciones > Compartir contenidos**

1. Asegúrese de que su aparato y el televisor están conectados a la misma red.
2. Active la función de compartir contenidos de su dispositivo Android / iOS.
3. Busque el nombre del televisor en la lista de búsqueda de su dispositivo y selecciónelo.

---

No se puede detectar el nombre del televisor

- **Reinicie el Wi-Fi de su dispositivo y compruebe si se detecta el nombre del televisor.**
- **Si utiliza Ethernet y cambia a Wi-Fi, desconecte el cable Ethernet, apague el televisor y desenchufe el cable de alimentación. A continuación, enchufe el televisor y vuelva a encenderlo.**
- **Es posible que algunos dispositivos no admitan la función de compartir contenidos. Si su dispositivo no es compatible con la función de compartir contenidos, puede descargar una aplicación que sí lo sea.**



---

Espera a que se complete el progreso de la conexión y seleccione el contenido que desea compartir.

## ESPECIFICACIONES

<b>Sistemas de codificación</b>	PAL, B/G, D/K, I, SECAM
<b>Recepción de canales</b>	ATV (48.25MHz ~ 863.25MHz)
<b>Número de canales preestablecidos</b>	100 (ATV)
<b>Indicador de canal</b>	En pantalla
<b>Entrada de antena RF</b>	75 ohmios (desequilibrado)
<b>Tensión nominal</b>	CA 100-240V~50/60Hz ( ~ significa una corriente alterna)
<b>Salida USB</b>	5V --- 500mA (--- significa una corriente directa)
<b>Potencia de salida del altavoz (WRMS.) (10% THD)</b>	8 W
<b>Dimensiones (an. x la. x al.) (con pies de soporte)</b>	215 x 957 x 611 mm
<b>Peso (con pies de soporte)</b>	6.9 kg
<b>Dimensiones (an. x la. x al.) (sin pies de soporte)</b>	97 x 957 x 557 mm
<b>Peso (sin pies de soporte)</b>	6.725 kg
<b>Temperatura ambiente</b>	Operativa: 0°C ~ 35°C Almacenamiento: 5°C ~ 30°C
<b>Humedad operativa</b>	Humedad relativa inferior a 80 %
<b>Modo suspendido</b>	Después de 3/4/5 horas

<b>Datos técnicos de 2.4G Wi-Fi</b>	
Frecuencias operativas	2412 – 2472 MHz (802.11b/g, 802.11n-HT20) 2422-2462MHz (802.11n-HT40)
Potencia máxima de salida	16.507 dBm (EIRP)

### Recepción digital

<b>Banda de frecuencias</b>	474MHz – 858MHz	
<b>Impedancia de entrada</b>	75 Ω	
<b>Ancho de banda del canal</b>	8 MHz	
<b>Modulación</b>	<b>DVB-T</b>	COFDM 2K/8K, QPSK, 16QAM, 64QAM
	<b>DVB-C</b>	16QAM, 32QAM, 64QAM, 128QAM, 256QAM
<b>Sistemas de vídeo</b>	MPEG-2 MP@ML, MPEG-2 MP@HL, H.265	
<b>Sistemas de sonido</b>	MPEG-1 layer ½, MPEG-2 layer	
<b>Funciones básicas</b>	EPG, Subtitle, LCN, TELETXT (Europe)	
<b>Max canales de almacenamiento</b>	1000CH (DVB-T + DVB-C, dynamic)	



Sólo para uso en interiores

## FICHA DE INFORMACIÓN DEL PRODUCTO

Parámetro	Valor y precisión del parámetro			Unidad
Nombre o marca del proveedor	JVC			
Dirección del proveedor	Etablissements Darty & fils ©, 9 Rue des Bateaux-Lavoirs, 94200 Ivry-sur-Seine, France			
Identificador del modelo	LT-43FV130			
Clase de eficiencia energética para el rango dinámico normal (SDR)	F			
Demanda de potencia en modo encendido en el rango dinámico normal (SDR)	50			W
Clase de eficiencia energética (HDR)	F			
Demanda de potencia en modo encendido para el alto rango dinámico (HDR), si se implementa	51			W
Demanda de potencia en modo desactivado, en caso de aplicarse	n.a.			W
Demanda de potencia en modo preparado, en caso de aplicarse	0,5			W
Demanda de potencia en modo preparado en red, en caso de aplicarse	1,0			W
Categoría de pantalla electrónica	televisión			
Ratio de tamaño	16	:	9	entero
Resolución de la pantalla Píxeles horizontales y verticales	3840	x	2160	píxeles
Diagonal de la pantalla	108			cm
Diagonal de la pantalla	43			inches
Superficie visible de la pantalla	49,8			dm <sup>2</sup>
Tecnología usada en el panel	LED LCD			
Control automático de brillo (ABC) disponible	NO			
Sensor de reconocimiento vocal disponible	NO			
Sensor de presencia disponible	NO			
Frecuencia de refresco de la imagen (por defecto)	60			Hz
Disponibilidad mínima garantizada de actualizaciones de software y de firmware (a partir de la fecha de introducción en el mercado de la última unidad)	8			Años
Disponibilidad mínima garantizada de actualizaciones de piezas de recambio (a partir de la fecha de introducción en el mercado de la última unidad)	7			Años
Disponibilidad mínima garantizada de asistencia para el producto	7			Años
Duración mínima de la garantía ofrecida por el proveedor	2			Años
Tipo de fuente de alimentación	Interna			





**50** kWh/1000h



ET02020202

## RESOLUCIÓN DE PROBLEMAS

Problema	Possible solución
La pantalla no se enciende o ilumina.	<ol style="list-style-type: none"> <li>1. Compruebe si el enchufe está bien conectado a la toma de corriente.</li> <li>2. Compruebe si la unidad está encendida.</li> </ol>
La pantalla se enciende pero no se escucha ningún sonido.	<ol style="list-style-type: none"> <li>1. Pulse el botón MUTE.</li> <li>2. Aumente el nivel del volumen pulsando los botones del volumen.</li> <li>3. Compruebe que el dispositivo externo de la fuente de audio esté conectado correctamente.</li> <li>4. Compruebe que los cables de audio estén bien conectados.</li> <li>5. Seleccione otra fuente de audio y compruebe si funciona correctamente.</li> </ol>
Imagen con ruido o de poca calidad	Deje de usar los teléfonos móviles, los secadores de pelo u otros aparatos eléctricos cerca del televisor.
El mando a distancia no funciona.	<ol style="list-style-type: none"> <li>1. Compruebe si el televisor está encendido.</li> <li>2. Compruebe si las pilas del mando a distancia están instaladas correctamente.</li> <li>3. Asegúrese de que no haya obstáculos entre el sensor del mando a distancia (en el televisor) y el mando a distancia. Apártelos si es necesario.</li> <li>4. Si las pilas están agotadas, cámbielas por otras dos pilas nuevas del mismo tipo.</li> </ol>

## DISPOSICIÓN



Como comerciantes responsables nos preocupamos del medioambiente. Como tal le instamos a seguir el procedimiento correcto para la disposición del producto, materiales de embalaje y, de aplicarse, accesorios y pilas. Esto ayudará a conservar los recursos naturales y asegurarse de que los materiales son reciclados de una manera que protege la salud y el medioambiente.

Deberá seguir las leyes y regulaciones sobre la disposición. Los productos eléctricos y pilas deberán desecharse separadamente de los residuos domésticos cuando estos alcanzan el final de su vida activa.

Contacte al comercio donde adquirió el producto y a su autoridad local para conocer más sobre disposición y reciclaje. Las pilas deberán ser desechadas en su centro local de recolección para reciclaje. Consulte las instrucciones de funcionamiento para ver como extraer las pilas para su disposición.

Pedimos disculpas por cualquier inconveniencia causada por las menores inconsistencias en las instrucciones de funcionamiento, que pueden ocurrir como resultado de la mejora y desarrollo del producto.

Etablissements Darty & fils ©,

9 Rue des Bateaux-Lavoirs, 94200 Ivry-sur-Seine, France 10/03/2023

## Índice

INFORMAÇÃO SOBRE A LICENÇA.....	2
AVISOS.....	3
DESCRIÇÃO DO PRODUTO.....	6
MONTAGEM .....	7
TELECOMANDO.....	9
LIGAÇÕES.....	11
FUNCIONAMENTO BÁSICO.....	15
UTILIZAR OS MENUS.....	17
CARACTERÍSTICAS TÉCNICAS.....	30
RESOLUÇÃO DE PROBLEMAS.....	32
ELIMINAÇÃO.....	33

Este produto é fabricado, distribuído, reparado e tem uma garantia exclusiva da Etablissements DARTY et Fils.

"JVC" é a marca comercial da JVCKENWOOD Corporation, usada pela Etablissements DARTY et Fils sob licença.

**[União Europeia]**

Caro cliente,

Este aparelho encontra-se em conformidade com as diretivas europeias válidas e normas relativas à compatibilidade eletromagnética e segurança elétrica.

Etablissements Darty & fils ©,

9 Rue des Bateaux-Lavois, 94200 Ivry-sur-Seine, France

## INFORMAÇÃO SOBRE A LICENÇA



DVB e os logótipos DVB são marcas comerciais do projeto DVB.



Os termos HDMI, HDMI High-Definition Multimedia Interface (interface multimédia de alta-definição), a apresentação comercial HDMI e os Logótipos HDMI são marcas comerciais ou marcas registadas da HDMI Licensing Administrator, Inc.



Fabricado sob licença da Dolby Laboratories. Dolby, Dolby Audio e o símbolo duplo D são marcas registadas da Dolby Laboratories Licensing Corporationn.



Disney+ subscription required, see terms at <https://www.disneyplus.com>. ©2022 Disney and its related entities.



Requer adesão ao serviço de streaming da Netflix. A disponibilidade de 4K Ultra HD depende do plano de subscrição da Netflix, do serviço de internet, da capacidade do dispositivo e da disponibilidade de conteúdos. [www.netflix.com/TermsOfUse](http://www.netflix.com/TermsOfUse)



©2022 Amazon.com, Inc. or its affiliates. Amazon, Prime Video, and all related marks are trademarks of Amazon.com, Inc. or its affiliates. Amazon Prime membership or Prime Video fees apply. See [primevideo.com/terms](http://primevideo.com/terms) for details.

## AVISOS

- Este aparelho destina-se apenas a uma utilização doméstica e não deve ser utilizado para qualquer outro fim ou em qualquer outra aplicação, tal como a utilização não doméstica ou num ambiente comercial.

### • **Ventilação**

Permita uma folga mínima de 10 cm em redor do produto.

- A ventilação não deverá ser obstruída por itens como jornais, toalhas, cortinas, etc.
- Não coloque fontes de chamas sem proteção, como velas acesas, em cima do aparelho.
- Proteja o fio da alimentação de pisadelas ou apertões, especialmente perto da ficha, recetáculos e no ponto onde sai do aparelho.
- Este aparelho é adequado para utilização em climas tropicais.
- O aparelho não deve ser exposto a pingos ou salpicos e não coloque objetos cheios de água, como vasos, em cima do aparelho.
- Para proteger o ambiente, utilize instalações de reciclagem locais para eliminar as pilhas.
- As pilhas (conjunto de pilhas ou pilhas instaladas) não devem ser expostas a calor em excesso, como a luz direta do sol, fogo ou algo parecido.

### • **ATENÇÃO**

Perigo de explosão se as pilhas forem colocadas incorretamente. Substitua apenas pelo mesmo tipo ou equivalente.

- A tomada de ALIMENTAÇÃO é usada para desligar o dispositivo, o dispositivo desligado estará sempre pronto a ser utilizado.
- Elimine as pilhas usadas, respeitando as normas de proteção do ambiente. Não atire pilhas gastas para o caixote do lixo. Por favor, contacte o seu revendedor para proteger o ambiente.
- Atirar as pilhas para o fogo, colocá-las dentro de um forno quente, esmagá-las ou cortá-las, ou expor a calor excessivo, como a luz direta do sol, pode dar origem a uma explosão.
- Deixar as pilhas num ambiente com temperaturas extremamente altas pode dar origem a uma explosão ou derrames de líquidos ou gases inflamáveis.
- Expor as pilhas a uma pressão do ar extremamente baixa pode dar origem a uma explosão ou derrames de líquidos ou gases inflamáveis.

- Não misture diferentes tipos de pilhas nem pilhas novas com pilhas usadas.
- As pilhas devem ser inseridas com a polaridade correta.
- As pilhas gastas devem ser retiradas do aparelho.
- Não coloque os terminais em curto-circuito.



- Para evitar possíveis lesões auditivas, não escute com o volume muito elevado durante um longo período de tempo.

Nunca coloque uma televisão num local instável.

Uma televisão pode cair, causando lesões pessoais sérias ou morte. Muitas lesões, especialmente em crianças, podem ser evitadas tomando simples precauções, como:

- Usar armários ou suportes recomendados pelo fabricante da televisão.
- Use apenas mobiliário que suporte em segurança a televisão.
- Certifique-se de que a televisão não fica suspensa na extremidade do mobiliário de suporte.
- Não coloque a televisão em mobiliário alto (por exemplo, armários ou estantes) sem fixadores tanto para o mobiliário como para a televisão num suporte adequado.
- Não coloque a televisão em cima de um pano ou de outros materiais que possam estar entre a televisão e o mobiliário de suporte.
- Eduque as crianças acerca dos perigos de subir para cima do mobiliário ou chegar à televisão ou aos seus controlos.

Se guardar a sua antiga televisão, deverá ter em conta as mesmas considerações.

## INSTRUÇÕES DE SEGURANÇA IMPORTANTES



**PARA REDUZIR O RISCO DE CHOQUE ELÉTRICO, NÃO RETIRE A COBERTURA. NÃO EXISTEM PEÇAS NO INTERIOR QUE POSSAM SER REPARADAS PELO UTILIZADOR. A REPARAÇÃO DEVE SER FEITA POR PESSOAL QUALIFICADO.**

- Leia estas instruções de segurança e guarde-as para futuras referências. Siga todas as instruções.
- Não utilize este aparelho perto da água.
- Limpe apenas com um pano seco.
- Não instale perto de fontes de calor, como radiadores, registadores de calor, fornos ou outros aparelhos (incluindo amplificadores) que produzam calor.
- Desligue este aparelho da alimentação durante trovoadas ou quando não o usar durante longos períodos de tempo.



Esta marca indica que a unidade se encontra em conformidade com a diretiva europeia do equipamento de rádio.



Este símbolo indica que o produto tem duplo isolamento.



Este símbolo indica que existem instruções importantes de funcionamento e de manutenção na documentação que acompanha esta unidade.



Este símbolo indica que estão presentes nesta unidade voltagens perigosas que constituem um risco de choque elétrico.

- Durante a limpeza, retire a ficha da tomada e passe suavemente com um pano suave, para evitar riscos. Não pulverize água ou outros líquidos diretamente na TV, pois pode sofrer um choque elétrico. Não limpe com químicos, como álcool, diluente ou benzeno.
- Instale a sua TV onde haja uma ventilação adequada. Não instale num espaço confinado, tal como uma estante de livros. Não cubra o produto com um pano ou outros materiais enquanto estiver ligado. Não instale em locais excessivamente poeirentos.
- Não faça pressão excessiva no painel com a mão ou com um objeto afiado, como um prego, lápis ou caneta, nem o risque.
- Não permita choques de impacto nem que qualquer objeto caia em cima do produto. Não deixe nada cair em cima do ecrã.

## DESCRIÇÃO DO PRODUTO

### Vista frontal e lateral

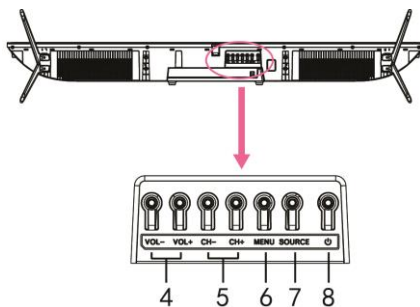
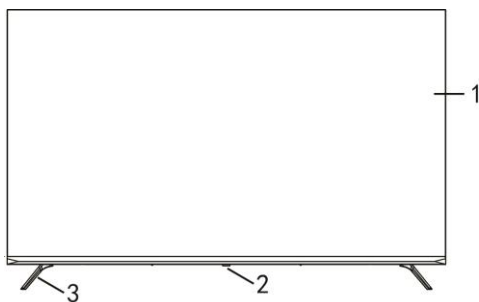

1. Ecrã

2. Sensor do telecomando / Indicador da energia

3. Suporte

4. Botão VOL+/-: Ajuste o nível do volume

5. Botão CH+/-: Selecione o canal anterior/seguinte ou mova para cima/baixo

6. Botão MENU: Aceda ao menu principal

7. Botão SOURCE: Altere a fonte de entrada

8. Botão  (STANDBY): Ligue e desligue a energia



## Vista Traseira

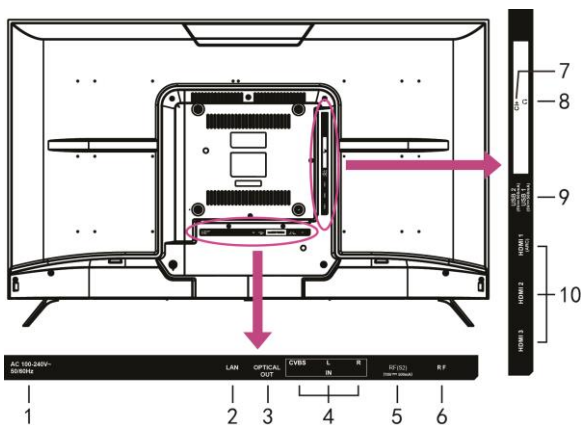

1. Entrada de energia
2. Entrada LAN
3. Porta de saída ÓTICA
4. Tomada da porta AV
5. Porta RF(S2)
6. Porta RF.
7. Porta CI+
8. Entrada EARPHONE (auriculares)
9. Portas USB
10. Portas HDMI

## MONTAGEM

### Fixar o suporte

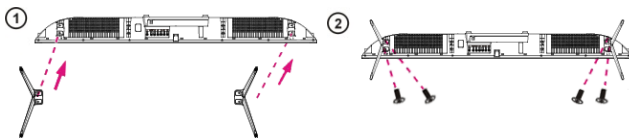

**CUIDADO:** Quando fixar o suporte à TV, coloque o ecrã virado para baixo numa mesa almofadada ou superfície plana para proteger o ecrã dos riscos.

## Montagem numa parede

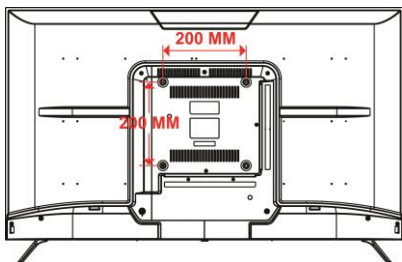







### CUIDADO:

- Retire o suporte antes de instalar a TV num suporte de parede, efetuando a fixação do suporte no sentido inverso.
- A distância entre os orifícios é de 200 x 200 mm em largura e altura.
- Aperte firmemente os parafusos (M5x12 mm) para evitar que a TV se incline para a frente. Não aperte demasiado.

## TELECOMANDO

### Botões

- 1 EM ESPERA (ENERGIA)**  
Coloque a unidade no modo de espera; prima novamente para ligar.
- 2 ENTRADA**  
Selecione a fonte de entrada desejada.
- 3 Botões numéricos (0-9)**  
Insira as informações do número, como canal número e assim por diante.
- 4 GUIA**  
Exiba o Guia Eletrônico de Programas (modo DTV).
- 5 CH.LIST**  
Prima para mostrar a lista de canais.
- 6 Botão vermelho/verde/amarelo/azul**  
Botões coloridos para seleção direta de opções.
- 7  (MENU)**  
Chame o menu principal ou volte ao menu anterior.
- 8 **  
Prima para iniciar/pausar a reprodução; Avanço rápido; Retrocesso rápido.
- 9 DIREÇÃO/OK**  
Mova para cima, para baixo, esquerda, direita/Confirme.
- 10 **  
Volte à interface ou menu anterior.
- 11 EXIT**  
Saia da interface ou do menu atual.
- 12  (PÁGINA INICIAL)**  
Prima para entrar na página inicial.
- 13 VOL +/-**  
Aumente/diminua o nível do volume.
- 14 CH /**  
Reproduza o programa seguinte/anterior.



## 15

Silencie ou restaure o som da TV.

## 16 LEGENDAS

Selecione as legendas disponíveis.

## 17 TEXTO

Ligue/desligue o Teletexto.

## 18 INFO

Exiba as informações do programa disponíveis.

## 19

Configure a tecla de atalho da aplicação.

## 20 Gratuito

Entre no vídeo gratuito.

## 21 DEEZER

Entre no deezer.

## 22 Área de conteúdos

Seis botões para acesso direto às aplicações.

### Funcionamento do telecomando

1. Abra a tampa do compartimento das pilhas.

2. Insira 2 pilhas AAA (não incluídas), tendo em conta os sinais da polaridade dentro do compartimento das pilhas.

3. Feche a tampa do compartimento das pilhas.

- CUIDADO: Não misture pilhas novas com pilhas usadas, pois isso pode danificar o telecomando.

Certifique-se de que aponta o telecomando para o sensor na TV.



Este símbolo significa "disposição da pilha".



## LIGAÇÕES

### Ligar à alimentação AC

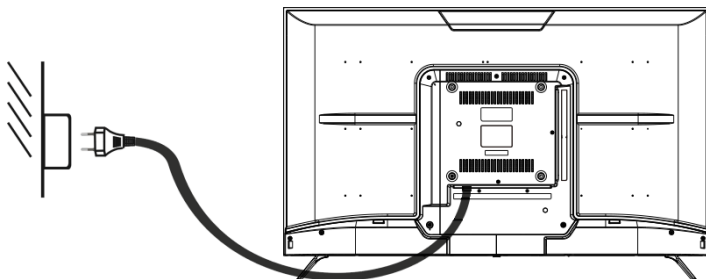

### Ligação HDMI

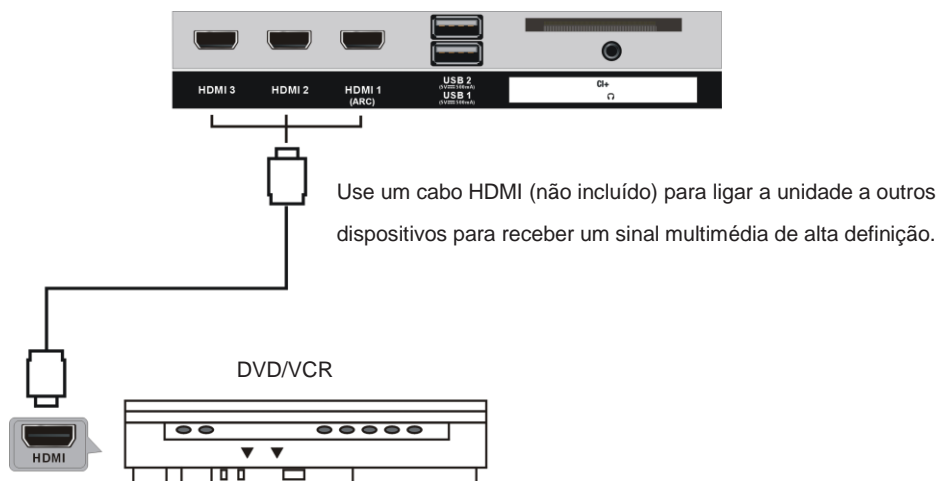

## Ligação HDMI

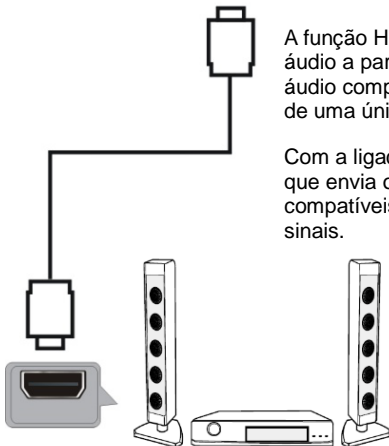

A função HDMI ARC (Canal de retorno de áudio) permite-lhe enviar áudio a partir da sua TV compatível com ARC para dispositivos de áudio compatíveis com ARC (por exemplo, cinema em casa) através de uma única ligação HDMI.

Com a ligação HDMI ARC, não tem de ligar um cabo áudio extra que envia o som da imagem televisiva para os dispositivos compatíveis com ARC. A ligação HDMI ARC combina ambos os sinais.

Use um cabo HDMI (não incluído) que suporte a função ARC para ligar os seus dispositivos de áudio compatíveis com ARC à sua TV compatível com ARC.

Certifique-se que a **HDMI ARC** está ativa no menu de Som (consulte a página PT-20).

Porta HDMI com função ARC

Dispositivo compatível com HDMI-ARC

## Escutar Dolby Atmos

Para reproduzir conteúdo Dolby Atmos, pode ligar o seu recetor A/V ou soundbar que suporte áudio Dolby Atmos na entrada HDMI ARC da sua televisão.

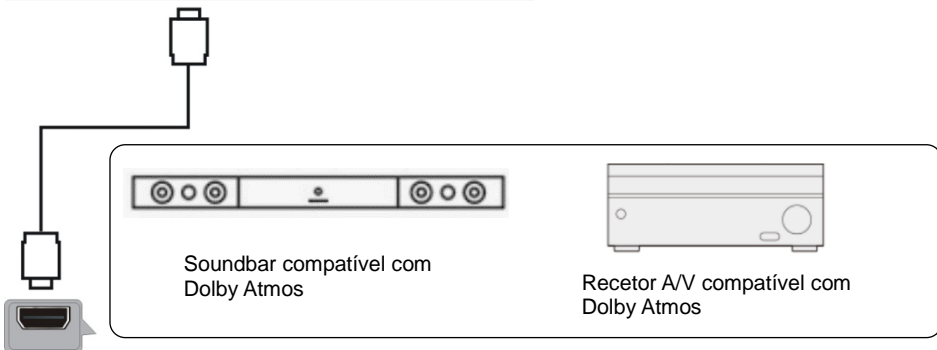

Porta HDMI com função ARC

Soundbar compatível com Dolby Atmos

Recetor A/V compatível com Dolby Atmos

Recomendamos que defina a saída de áudio digital para “Auto”, para enviar conteúdo Dolby Atmos através de HDMI ARC para o recetor A/V ou Soundbar no formato Dolby ótimo.

Para definir a saída de áudio digital na sua televisão:

- Prima o botão MENU  para selecionar Configuração e prima o botão OK para entrar no menu OSD.
- Vá a Som → Altifalantes → Saída de áudio digital
- Selecione “Auto”.

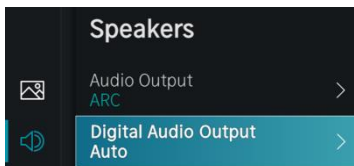

## Ligação USB



Dispositivo de memória USB  
(Não incluído)

## Inserir um cartão CI



Insira o seu cartão CI (módulo de acesso condicional) para visualizar canais digitais especiais na sua área.



## LIGAÇÃO DO AURICULAR



Cabo de auricular (não incluído)



## Conexão LAN (rede de área local)

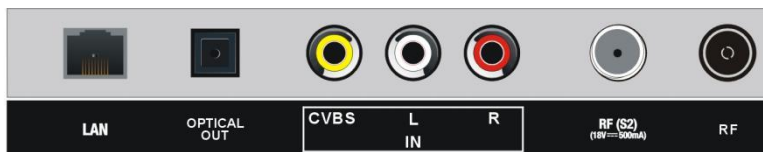

Use um cabo LAN (não incluído) para ligar esta TV à rede disponível.

## CONEXÃO ÓTICA

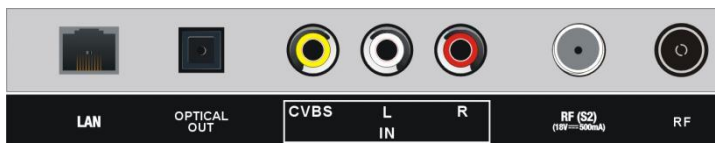

Use um cabo ÓTICO (não incluído) para ligar a TV a um amplificador ou outros dispositivos de decodificação de áudio para a saída do sinal de áudio coaxial.



## Ligação AV (vídeo compósito)

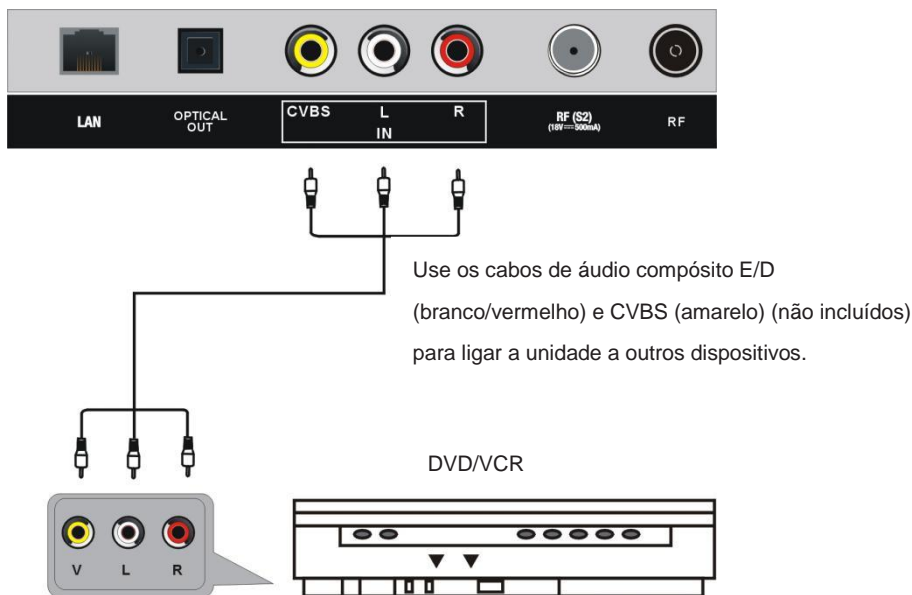

## FUNCIONAMENTO BÁSICO

Certifique-se de que todas as ligações necessárias estão feitas corretamente antes de ligar a unidade a uma tomada e de ligar a energia.

### Ver TV

1. Prima o botão de espera (STANDBY) para ligar a unidade.
2. Prima o botão ENTRADA para selecionar TV como fonte de entrada.
3. Escolha o canal pressionando CH+ ou CH- ou premindo os botões numéricos (combinados [-/-] se necessário) para inserir o número do canal diretamente.

### Guia eletrônico de programas (GEP)

GEP significa Guia Eletrónico Digital de Programas. É fornecido pelos fornecedores de programas e oferece informação acerca dos programas a serem transmitidos. Esta função de guia está disponível apenas para canais digitais.

Pode aceder à função premindo o botão GUIA diretamente ou premindo o botão MENU, assinala o

item Guia e prima o botão OK para entrar no Guia Eletrónico de Programas.  
O menu aparecerá no ecrã, conforme abaixo:

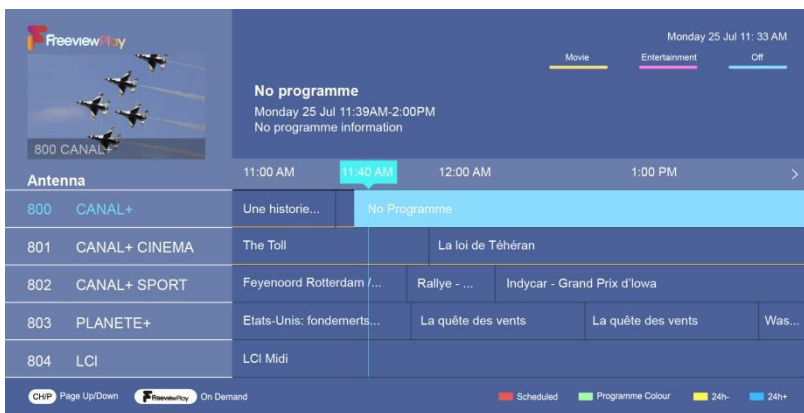

- Prima o botão de navegação ▲/▼ para selecionar o canal preferido.
- Prima o botão de navegação ◀/▶ para selecionar o programa preferido de algum canal.
- Prima o botão VERMELHO para exibir uma lista de lembretes programados.
- Prima o botão VERDE para exibir o menu de cores e seleccione VERDE, use as cores para indicar diferentes gêneros no GUIA (GEP) para visualização rápida e fácil.
- Prima o botão AMARELO para visualizar o guia de programas do dia anterior.
- Prima o botão AZUL para visualizar o guia de programas do dia seguinte.

## Instalação pela primeira vez

Ao ligar a TV pela primeira vez, ela irá diretamente para os menus de instalação.

Prima os botões PARA CIMA/PARA BAIXO/ESQUERDA/DIREITA para navegar no menu e alterar as configurações.

Prima o botão OK para confirmar.

**Selecionar idioma:** seleccione o idioma do menu no ecrã.

**Conectar à Internet:** seleccione a Internet disponível para estabelecer a ligação ou salte para a próxima etapa.

**País:** seleccione o seu país.

**Selecionar a fonte de entrada principal:** seleccione a fonte de entrada preferida.

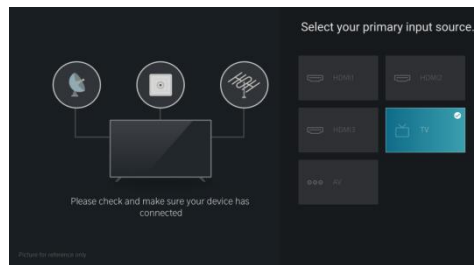
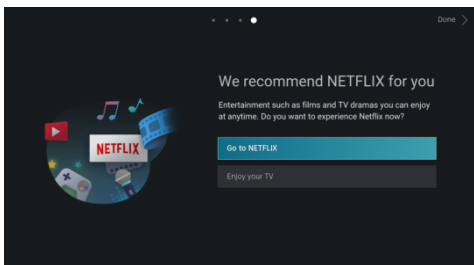
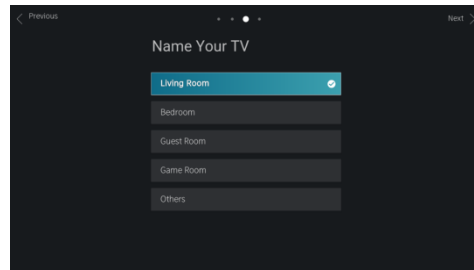
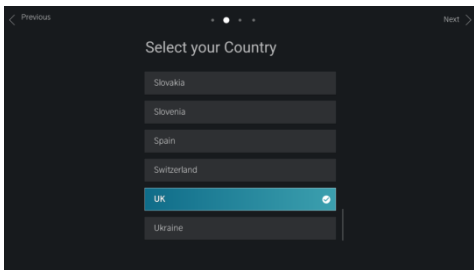
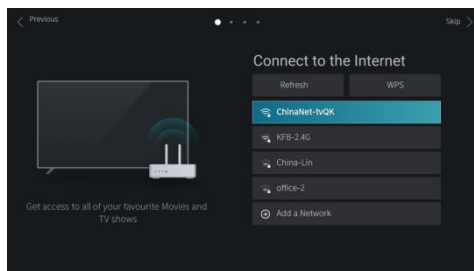
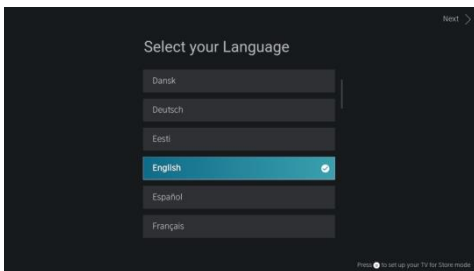

## UTILIZAR OS MENUS

Prima o botão MENU para selecionar Configuração e prima o botão OK para entrar no menu OSD.

### 1. Imagem

Prima o botão PARA CIMA/PARA BAIXO para selecionar o item Imagem.

#### Modo de Imagem

Pode selecionar o modo de imagem que oferece a melhor experiência de visualização.

- Prima o botão de navegação DIREITA para entrar na subpágina.
- Prima o botão PARA CIMA/PARA BAIXO para selecionar o Modo de Imagem e prima o botão OK para confirmar sua seleção.

Opções disponíveis:

Padrão	Adequado para assistir a conteúdo normal, por exemplo, notícias, drama ou documentário.
Dia de cinema	Adequado para assistir a filmes num ambiente claro.
Noite de cinema	Adequado para assistir filmes em ambientes escuros.
Dinâmico	Adequado para o conteúdo que requer qualidade de imagem vívida.
Desporto	Adequado para desporto e conteúdo de movimento rápido. Esta configuração pode fornecer uma imagem mais clara com resposta de movimento mais rápida.

## **Formato**

Pode alterar o tamanho da imagem exibida no ecrã da TV.

Prima o botão PARA CIMA/PARA BAIXO para selecionar o Modo de Imagem e prima o botão OK para confirmar a sua seleção.

Opções disponíveis:

Automático	Mude automaticamente a proporção entre 16:9 e 4:3 com base nas informações do sinal.
16:9	Adequado para conteúdo Widescreen 16:9. Isto também estenderá o conteúdo 4:3 para Widescreen.
4:3	Adequado para conteúdo 4:3.
Panorâmico	Fornece uma imagem em ecrã completo esticando as extremidades enquanto deixa o meio inalterado.
Zoom para filme	Apresenta uma imagem em ecrã completo ampliando o filme.
Direto	Exibição ponto a ponto também conhecida como mapeamento de pixel 1:1.

## **Modo de jogo**

Otimizado para PC ou consolas de jogos. Reduz o atraso de entrada e melhora a capacidade de resposta.

## **Configurações do modo de imagem**

Ajuste a configuração de exibição para cada modo de imagem.

**Aplicar configurações de imagem:** Ajuste o modo de imagem atual para aplicar a todas as fontes ou apenas à fonte atual.

**Retroiluminação:** Desligada/Ligada.

**Brilho / Contraste / Saturação de cor:** Valor ajustável: 0-100.

**Nitidez:** Valor ajustável: 0-100.

**Contraste ajustável:** Ajuste automaticamente as áreas escuras e claras da imagem para ver mais detalhes. Prima os botões de navegação para selecionar desligado/baixo/médio/alto.

**Redução do ruído:** Melhore a qualidade da imagem reduzindo o ruído. (Opções: desligado/baixo/médio/alto)

**Redução do ruído MPEG:** Reduz o ruído do bloco MPEG para fornecer transições de bordas mais claras. (Opções: desligado/baixo/médio/alto)

**Temperatura da cor:** Ajuste a cor geral da imagem.  
(Opções: Quente1/Quente2/Padrão/Frio).

**Configurações especializadas:** Ajuste o espaço de cores e Gama para se adequar melhor ao conteúdo que está a visualizar.

**Overscan:** Altere a configuração do tamanho do vídeo para cortar as bordas da imagem exibida.

**Redefinir modo atual:** Restaure todas as configurações de imagem no modo de imagem atual para os valores predefinidos de fábrica.

## 2. Som

Prima o botão PARA CIMA/PARA BAIXO para selecionar o item Som.

### **Modo de som**

Pode selecionar um modo de som favorito adequado ao tipo de conteúdo ou ao ambiente de audição.

Opções disponíveis:

Padrão	Neste modo, a TV oferece uma resposta de frequência plana, que preserva as características naturais do som original.
Cinema	Este modo aumenta o efeito de som surround e fornece uma resposta de subwoofer mais proeminente.
Música	Neste modo, as frequências baixas e altas são realçadas para melhorar a reprodução de instrumentos musicais.

Fala	Neste modo, as frequências baixas e altas são atenuadas para melhorar a reprodução e a clareza da voz humana.
Noturno	Neste modo, a TV irá melhorar a reprodução e a clareza da voz humana com um baixo nível de volume.
Desporto	Neste modo, o som é otimizado para assistir a desporto/jogo de futebol.

### **Auscultadores**

Configurar o modo de saída de som para auscultadores. Esta configuração só está disponível quando os auscultadores estão inseridos.

### **Configurações do modo de som**

Ajuste as configurações de áudio da TV: Aplicar configurações de áudio / equalizador / configuração de montagem na parede / controlo automático de volume / redefinir modo atual.

### **Altifalantes**

Selecione o altifalante que deseja usar.  
(ARC: Altifalantes > Saída de áudio > ARC)

## **3. Rede**

Prima o botão PARA CIMA/PARA BAIXO para selecionar o item Rede.

### **Configuração de rede**

Configure a rede de TV selecionando Configuração e prima o botão OK para entrar na subpágina.

**Tipo de ligação:** Escolha uma ligação de rede sem fios para aceder a Internet.

**Atualizar:** Atualize a rede sem fios.

**Configurações avançadas:** Configure as configurações avançadas de rede sem fios da TV.

**ADICIONAR:** Pode adicionar rede sem fios.

### **Ligação à Internet**

Verifique a ligação à Internet:

**Teste de ligação:** Inicie um teste de ligação à rede.

**Informações de rede:** Visualize informações sobre a sua ligação à rede.

### **Despertar na rede sem fios**

Usando a WLAN, ligue a sua TV com o seu dispositivo móvel.

## **Despertar na LAN**

Usando a Ethernet, ligue a sua TV com o seu dispositivo móvel.

### **Ligação a uma rede sem fios**

Pode ligar a sua TV a uma rede sem fios disponível.

Se nenhum roteador sem fios for encontrado, selecione Adicionar e digite o nome da rede no SSID.

Se nenhum roteador sem fios for encontrado, selecione Atualizar.

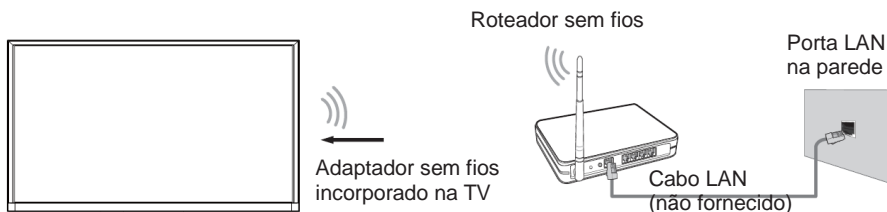

### **Ligação a uma rede com fios (Ethernet)**

Recomendamos que ligue a sua TV a um roteador que suporte o protocolo dinâmico de configuração de Host [Dynamic Host Configuration Protocol (DHCP)].

O roteador que suporta o DHCP fornece automaticamente o endereço IP, máscara de sub-rede, gateway e DNS, para que não precise de inseri-los manualmente.

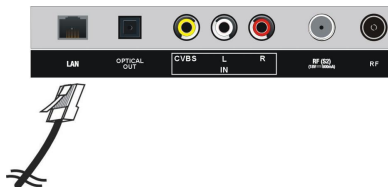

## 4. Canal

Prima o botão PARA CIMA/PARA BAIXO para selecionar o item Canal.

### **Busca automática**

Procure canais automaticamente para ver os programas da sua fonte de TV.

- Prima o botão DIREITA para selecionar Procurar novamente ou Alterar configuração.
- Assinale Alterar configuração e prima o botão OK para selecionar Satélite, Antena, Cabo.
- Prima o botão DIREITA para entrar na configuração do modo.

**Canal:** Todos os canais, canais gratuitos.

**Modo de procura:** ATV, DTV, ATV+DTV.

**LCN:** Desligado/Ligado

- Prima o botão DIREITA para iniciar a procura automática.

### **Edição do canal**

Edite manualmente a lista de canais de acordo com a sua preferência.

### **Configurações avançadas:**

Ajuste as configurações avançadas para Canal.

**Busca manual:** Execute a busca manual de canais para ATV e DTV.

- **Busca manual DTV:** Procure manualmente por serviços DTV.

Quando o ecrã de Procura manual de DTV aparecer, prima o botão ◀ / ▶ para selecionar Antena, Cabo ou Satélite e, em seguida, prima Iniciar para começar a busca desse canal. Quando o sinal tiver sido sintonizado, a força do sinal será exibida no ecrã.

- **Busca manual ATV:** Procure manualmente por serviços ATV.

**Atualização automática da lista de canais:** Permite que a sua TV atualize automaticamente a lista de canais do provedor de conteúdos.

**Atualização automática do guia de programas:** A TV atualizará automaticamente os dados do Guia de Programas durante a noite enquanto estiver no modo de espera.

**Configurações do Módulo CI+:** Verifique o menu Configurações avançadas.-Interface comum - Cartão CI e pesquisa de perfil PIN-CAM.



## **5. Acessibilidade**

Prima o botão PARA CIMA/PARA BAIXO para selecionar o item Acessibilidade.

### **Esquema de Menu**

Configurar o esquema do menu.  
Opções disponíveis: Escuro, Luz

### **Menu de Alto Contraste**

Ative ou desative o menu de alto contraste.

### **Transparência do Menu**

Configurar a transparência do menu.  
Opções disponíveis: Desligado, Médio, Alto

### **Legenda para deficientes auditivos**

Configurar as legendas para deficientes auditivos. Prima o botão OK para selecionar LIGAR/DESLIGAR.

### **Tipo de áudio**

Configurações de áudio de acessibilidade.

### **Melhoria do diálogo**

Ative ou desative a melhoria do diálogo.

## **6. Sistema**

Prima o botão PARA CIMA/PARA BAIXO para selecionar o item do sistema.

### **Hora**

Configurar a hora atual com base na sua localização.

### **Configurações do temporizador**

Ajuste as configurações do temporizador de acordo com a sua preferência.

### **PIN do sistema**

Altere o PIN que usa para aceder ao Controlo parental, Busca automática de canais e Repor a predefinição de fábrica.

### **Controlo parental:**

Ative o Controlo parental para impedir que as crianças visualizem determinado conteúdo.

### **Idioma e localização**

Escolha o idioma da TV e a sua localização.

### **Configurações da aplicação**

Configurar as configurações de aplicações na sua TV.

### **HDMI e CEC**

Configure como controlar dispositivos ativados para CEC com o telecomando da TV.

---

Pode usar o telecomando da TV para controlar os dispositivos externos conectados à TV com um cabo HDMI. Os dispositivos externos têm de suportar a função HDMI e CEC (HDMI-CEC).

1. Configurar o Controlo CEC para Ligado.
  2. Ligue um dispositivo compatível com HDMI-CEC à TV.
  3. Ligue o dispositivo externo conectado.
    - O recurso HDMI CEC do dispositivo conectado deve estar ativado.
  4. O dispositivo é conectado automaticamente à TV. Após a conclusão da conexão, pode aceder ao menu do dispositivo conectado no ecrã da TV usando o telecomando da TV e controlar o dispositivo.
- 

### **Modo de uso**

Selecione o modo Casa ou o modo Loja.

### **Configurações avançadas:**

Aceda ao menu Configurações avançadas.

## **7. Suporte**

Prima o botão PARA CIMA/PARA BAIXO para selecionar o item Suporte.

### **Informações do sistema**

Exiba informações do sistema.

### **Auto diagnóstico**

Realize o autodiagnóstico para testar som, imagem e ligações.

## **Manual digital**

Inicie o Manual digital e saiba mais sobre a sua TV.

## **Atualização do sistema**

Configure a sua TV para receber o firmware mais recente.

## **Isenção de responsabilidade e privacidade**

Clique para ler os detalhes da isenção de responsabilidade.

## **Descarregamento de aplicações móveis**

Instale a aplicação móvel no seu smartphone para controlar a sua TV. Esta aplicação está disponível tanto no Android como no iOS.

## **Repor predefinições de fábrica**



Reponha a sua TV para a predefinição de fábrica.

## **□ PÁGINA INICIAL**

Familiarizando-se com o ecrã inicial

Coloque a TV a funcionar da forma mais conveniente selecionando as secções correspondentes.

Prima o botão  para entrar no ecrã PÁGINA INICIAL.

- Pode sempre ver a hora atual na parte superior do ecrã Página inicial.
- Se a sua TV estiver conectada à Internet através de uma ligação sem fios, então será exibido um ícone  no canto superior direito do ecrã.
- Gerir aplicações  
Selecione o item que deseja mover, prima o botão  para gerir.

## **Procurar**

Pesquise a aplicação que deseja.

## **Entradas**

Selecione a entrada pretendida.

## **Configurações**

Exiba o menu Configurações.

## **Notificações**

Ative as notificações pop-up para informações úteis e eventos que ocorrem na sua TV.

- Selecione **Notificações** no ecrã da Página inicial e selecione **Configurações**, em seguida, exiba **Publicidade, Novidades, Avisos e Declarações legais, Mensagem do sistema**, a partir do qual pode escolher os tipos de notificações que deseja receber.

## Conta VIDAA

Entre na sua conta VIDAA.

Uma conta VIDAA oferece todos os melhores recursos da sua smart TV e mantém-na sempre atualizada.

## □ FUNCIONAMENTO DO USB

Ligue o seu dispositivo USB. Prima o botão ENTRADA no telecomando para abrir a lista FONTE. Em seguida, prima o botão de navegação ESQUERDA/DIREITA/PARA CIMA/PARA BAIXO para selecionar USB (ou meios de comunicação) e prima o botão OK para entrar.

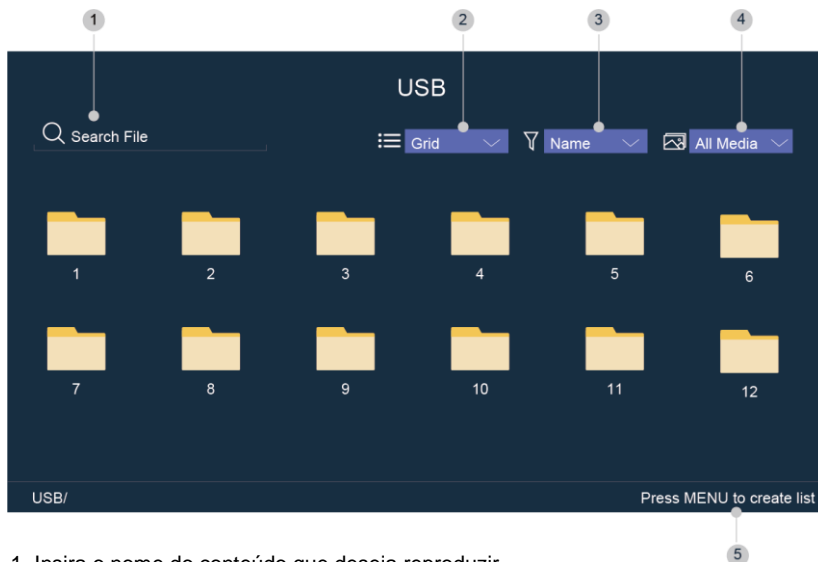

1. Insira o nome do conteúdo que deseja reproduzir.
2. Organize a lista de conteúdos por Grelha, Lista.
3. Organize a lista de conteúdos por Nome, Data de modificação, Tamanho.
4. Filtre a lista de conteúdos por Todos os meios de comunicação, Foto, Vídeo, Música, Gravado.
5. Crie uma lista de reprodução de fotos, músicas ou vídeos.

A sua TV pode suportar os seguintes formatos de arquivo:

Meio	Formato de ficheiro suportado:
Vídeo	.MP4, .MOV, .MPG, .MPEG, .FLV
Foto	.jpg, .BMP, .PNG, .GIF
Música	.MP3, .AAC, .wav

## □ **Espelhamento do ecrã**

Espelhe o conteúdo do seu dispositivo Android para a TV.



> Entradas > Espelhamento do ecrã

1. Ligue a função de transmissão (cast) do seu dispositivo Android.
2. Encontre o nome da TV na lista de procura do seu dispositivo e selecione-a.
3. Espere que a conexão seja efetuada por completo e o conteúdo do seu dispositivo será apresentado na TV.

**NOTA:** Alguns dispositivos Android podem não suportar transmissão (cast).

## □ **Modo Hotel**



> Definições > Som > Altifalantes > Equilíbrio

1. Realce o item Equilíbrio e prima 0548 no telecomando para entrar no modo hotel.
- 2 . Prima o botão OK para ativar o Modo Hotel.
- 3 . Prima o botão OK novamente para desativar o Modo Hotel.

## □ **Usar a sua televisão como segundo monitor**

Pode usar a sua televisão como monitor do computador para jogar jogos de computador, ver vídeos ou partilhar fotos.

Ligue a sua televisão a um computador usando um cabo HDMI.

**NOTA:** Se o seu computador tiver uma porta DVI (sem porta HDMI), use um cabo HDMI para DVI para fazer a ligação.

Quando a imagem não for apresentada corretamente, siga os passos apresentados abaixo, que o podem ajudar a resolver o problema.

- Certifique-se de que o **Nível Preto** está definido para Automático.

(Vá a Imagem > Definição do modo de imagem > Definições de perito)

Quando ligar a sua televisão a um computador com um cabo HDMI para DVI, certifique-se de que o **Nível Preto** está definido para “Boost”.

- Certifique-se de que o **Nível de Contraste** e/ou **Saturação da Cor** estão definidos para 50 ou superior.

## Partilha de conteúdos

Partilhe conteúdo de média, como vídeos, música ou fotos, a partir do seu dispositivo Android / iOS para o ecrã da TV.

### > Definições > Sistema > Definições da aplicação > Partilha de conteúdos

1. Certifique-se de que o seu dispositivo e a TV estão conectados na mesma rede.
2. Ligue a função de partilha de conteúdos do seu dispositivo Android / iOS.
3. Encontre o nome da TV na lista de procura do seu dispositivo e selecione-o.

---

Não encontro o nome da TV.

- **Reinicie o Wi-Fi do seu dispositivo e veja se o nome da TV é detetado.**
- **Se usar Ethernet e passar a usar Wi-Fi, desligue o cabo Ethernet, desligue a TV e retire a ficha da tomada. De seguida, volte a ligar a TV.**
- **Alguns dispositivos podem não suportar a função de partilha de conteúdos. Se o seu dispositivo não suportar a partilha de conteúdos, pode descarregar uma aplicação que suporte a função.**



---

Espere que a conexão fique completa e seleccione os conteúdos que deseja partilhar.

## CARACTERÍSTICAS TÉCNICAS

<b>Transmissão de TV</b>	PAL, B/G, D/K, I, SECAM,
<b>Receção de canais</b>	ATV (48.25MHz ~ 863.25MHz)
<b>Número de canais predefinidos</b>	100 (ATV)
<b>Indicador do canal</b>	Apresentação no ecrã
<b>Entrada para antena RF</b>	75Ohm (desequilibrado)
<b>Voltagem de funcionamento</b>	AC 100-240V ~50/60Hz ( ~ significa corrente alternada)
<b>Saída USB</b>	5V=== 500mA (=== significa corrente contínua)
<b>Potência de saída de áudio (WRMS.) (10% THD)</b>	8 W
<b>Dimensões DxCxA (com pé)</b>	215 x 957 x 611 mm
<b>Peso (com pé)</b>	6.9 kg
<b>Dimensões DxCxA (sem pé)</b>	97 x 957 x 557 mm
<b>Peso (sem pé)</b>	6.725 kg
<b>Temperatura em redor</b>	Funcionamento: 0°C ~ 35°C Armazenamento: 5°C ~ 30°C
<b>Humidade de funcionamento</b>	Menos de 80 % HR
<b>Modo inativo</b>	Passadas 3¼5 horas

<b>Características técnicas do 2.4G Wi-Fi</b>	
Frequência de funcionamento	2412 – 2472 MHz (802.11b/g, 802.11n-HT20) 2422-2462MHz (802.11n-HT40)
Potência máxima de saída	16.507 dBm (EIRP)

### Receção digital

<b>Raio de receção</b>	474MHz – 858MHz	
<b>Impedância de entrada</b>	75 Ω	
<b>Largura de banda do canal</b>	8 MHz	
<b>Modulação</b>	<b>DVB-T</b>	COFDM 2K/8K, QPSK, 16QAM, 64QAM
	<b>DVB-C</b>	16QAM, 32QAM, 64QAM, 128QAM, 256QAM
<b>Sistema de vídeo</b>	MPEG-2 MP@ML, MPEG-2 MP@HL, H.265	
<b>Sistema de som</b>	MPEG-1 layer ½, MPEG-2 layer	
<b>Funções básicas</b>	EPG, Subtitle, LCN, TELETEXT (Europe)	
<b>Canais máximos de armazenamento</b>	1000CH (DVB-T + DVB-C, dynamic)	



Apenas para uso no interior



## FICHA DE INFORMAÇÃO DO PRODUTO

Parâmetro	Valor do parâmetro e aproximação			Unidade
Marca comercial ou nome do fornecedor	JVC			
Endereço do fornecedor	Etablissements Darty & fils ©, 9 Rue des Bateaux-Lavoirs, 94200 Ivry-sur-Seine, France			
Identificador de modelo	LT-43FV130			
Classe de eficiência energética em alcance dinâmico normal (SDR)	F			
Consumo de energia no modo ligado em alcance dinâmico normal (SDR)	50			W
Classe de eficiência energética (HDR)	F			
Consumo de energia no modo ligado em grande alcance dinâmico (HDR), caso esteja disponível	51			W
Consumo de energia no modo desligado, se aplicável	n.a.			W
Consumo de energia no modo de espera, se aplicável	0,5			W
Consumo de energia no modo de espera em rede, se aplicável	1,0			W
Categoria de ecrã eletrónico	televisor			
Relação dimensional	16	:	9	Números inteiros
Resolução do ecrã Píxeis horizontais e verticais	3840	x	2160	píxeis
Diagonal do ecrã	108			cm
Diagonal do ecrã	43			polegadas
Área visível do ecrã	49,8			dm <sup>2</sup>
Tecnologia de painel utilizada	LED LCD			
Controlo automático do brilho (CAB) disponível	NÃO			
Sensor de reconhecimento vocal disponível	NÃO			
Detetor de presença disponível	NÃO			
Frequência de atualização de imagens (predefinido)	60			Hz
Disponibilidade mínima garantida de atualizações de software e firmware (a partir da data de termo da colocação no mercado)	8			Anos
Disponibilidade mínima garantida de peças sobressalentes (a partir da data de termo da colocação no mercado)	7			Anos
Garantia mínima de apoio ao produto	7			Anos
Duração mínima da garantia geral do fornecedor	2			Anos
Tipo de fonte de alimentação	Interna			

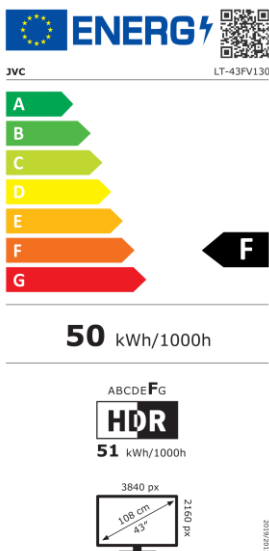

## RESOLUÇÃO DE PROBLEMAS

Problema	Possível solução
O ecrã não acende.	<ol style="list-style-type: none"> <li>1. Certifique-se de que a ficha está devidamente ligada a uma tomada.</li> <li>2. Certifique-se de que a energia está ligada.</li> </ol>
O ecrã aparece, mas não há som.	<ol style="list-style-type: none"> <li>1. Prima o botão MUTE.</li> <li>2. Aumente o nível do som premindo os botões de ajuste do volume.</li> <li>3. Certifique-se de que o terminal do som da sua entrada externa está devidamente ligado.</li> <li>4. Certifique-se de que os cabos de áudio estão devidamente ligados.</li> <li>5. Seleccione e verifique outra entrada.</li> </ol>
Ruídos ou fraca qualidade de imagem.	Pare de usar telefones sem fio, secadores ou outros aparelhos elétricos perto da TV.
O telecomando não funciona.	<ol style="list-style-type: none"> <li>1. Verifique se a TV está ou não ligada.</li> <li>2. Certifique-se de que as pilhas no telecomando estão inseridas corretamente.</li> <li>3. Verifique se existem obstáculos entre o sensor remoto da TV e o telecomando. Afaste-os, se necessário.</li> <li>4. Se as pilhas estiverem gastas, substitua-as por duas pilhas novas do mesmo tipo.</li> </ol>

## ELIMINAÇÃO



Como um retalhista responsável, nós cuidamos do meio ambiente.

Como tal, pedimos-lhe que siga o procedimento correto para a eliminação do produto, materiais da embalagem e, se aplicável, dos acessórios e pilhas. Isto irá ajudar a preservar os recursos naturais e assegurar que os materiais sejam reciclados de forma a proteger a saúde e o meio ambiente.

Deve cumprir as leis e regulamentos sobre a eliminação. Os resíduos de produtos elétricos e as pilhas devem ser eliminados de forma separada dos resíduos residenciais, quando o produto atingir o fim de vida.

Contacte a loja onde adquiriu o produto e a sua autoridade local, de forma a aprender mais sobre a eliminação e a reciclagem.

As pilhas devem ser eliminadas no seu ponto de reciclagem local.

Pedimos desculpa por qualquer inconveniente causado por inconsistências menores nestas instruções, as quais podem ocorrer como resultado do melhoramento e desenvolvimento do produto.

Etablissements Darty & fils ©,

9 Rue des Bateaux-Lavois, 94200 Ivry-sur-Seine, France 10/03/2023

# Table of Contents

LICENSE INFORMATION .....2

WARNINGS.....3

PRODUCT DESCRIPTION..... 5

ASSEMBLING .....7

REMOTE CONTROL..... 8

CONNECTIONS..... 10

BASIC OPERATION..... 14

USING THE MENUS..... 16

SPECIFICATIONS..... 27

TROUBLESHOOTING.....30

DISPOSAL..... 30

This product is manufactured, distributed, serviced and warranted exclusively by Etablissements DARTY et Fils.  
"JVC" is the trademark of JVCKENWOOD Corporation, used by Etablissements DARTY et Fils under license.

<b>[European Union]</b>
Dear Customer,
This apparatus is in conformance with the valid European directives and standards regarding electromagnetic compatibility and electrical safety.
Etablissements Darty & fils ©, 9 Rue des Bateaux-Lavois, 94200 Ivry-sur-Seine, France

## LICENSE INFORMATION



DVB and the DVB logo are trademarks of the DVB project.



The terms HDMI, HDMI High-Definition Multimedia Interface, HDMI Trade dress and the HDMI Logos are trademarks or registered trademarks of HDMI Licensing Administrator, Inc.



Manufactured under license from Dolby Laboratories. Dolby, Dolby Audio and the double-D symbol are trademarks of Dolby Laboratories Licensing Corporation.



Disney+ subscription required, see terms at <https://www.disneyplus.com>. ©2022 Disney and its related entities.



Netflix streaming membership required. 4K Ultra HD availability subject to your subscription plan, Internet service, device capabilities, and content availability. [www.netflix.com/TermsOfUse](http://www.netflix.com/TermsOfUse)



©2022 Amazon.com, Inc. or its affiliates. Amazon, Prime Video, and all related marks are trademarks of Amazon.com, Inc. or its affiliates. Amazon Prime membership or Prime Video fees apply. See [primevideo.com/terms](http://primevideo.com/terms) for details.

## WARNINGS

- This appliance is intended for domestic household use only and should not be used for any other purpose or in any other application, such as for non domestic use or in a commercial environment.

### • Ventilation

Allow at least a 10 cm gap all around the product.

- The ventilation should not be impeded by covering the ventilation openings with items, such as newspapers, table-cloths, curtains, etc.
- No naked flame sources, such as lighted candles, should be placed on the apparatus.
- Protect the power cord from being walked on or pinched particularly at plugs, convenience receptacles, and the point where they exit from the apparatus.
- This apparatus is intended for use in a tropical climate.
- The apparatus shall not be exposed to dripping or splashing and that no objects filled with liquids, such as vases, shall be placed on the apparatus.
- To protect the environment, use local recycling facilities for battery disposal.
- Batteries (battery pack or batteries installed) shall not be exposed to excessive heat such as sunshine, fire or the like.

### • CAUTION

Danger of explosion if battery is incorrectly replaced. Replace only with the same or equivalent type.

- The MAINS plug is used as the disconnect device, the disconnect device shall remain readily operable.
- Attention should be drawn to the environmental aspects of battery disposal. Don't throw used batteries in dustbin. Please contact your retailer in order to protect the environment.
- Disposal of a battery into fire or a hot oven, or mechanically crushing or cutting of a battery or expose to excessive heat such as sunshine, fire or the like that can result in an explosion.
- Leaving a battery in an extremely high temperature surrounding environment that can result in an explosion or the leakage of flammable liquid or gas.
- A battery subjected in extremely low air pressure that may result in an explosion or the leakage of flammable liquid or gas.
- Different types of batteries or new and used batteries are not to be mixed.
- Batteries are to be inserted with the correct polarity.
- Exhausted batteries are to be removed from the appliance.
- The supply terminal are not to be short-circuited.



- To prevent possible high sound pressure and hearing damage risk, do not listen at high volume levels for long periods.

Never place a television set in an unstable location. A television set may fall, causing serious personal injury or death. Many injuries, particularly to children, can be avoided by taking simple precautions such as:

- Using cabinets or stands recommended by the manufacturer of the television set.
- Only using furniture that can safely support the television set.
- Ensuring the television set is not overhanging the edge of the supporting furniture.
- Not placing the television set on tall furniture (for example, cupboards or bookcases) without anchoring both the furniture and the television set to a suitable support.
- Not placing the television set on cloth or other materials that may be located between the television set and supporting furniture.
- Educating children about the dangers of climbing on furniture to reach the television set or its controls.

If your existing television set is being retained and relocated, the same considerations as above should be applied.

### IMPORTANT SAFETY INSTRUCTIONS



TO REDUCE THE RISK OF ELECTRIC SHOCK DO NOT REMOVE COVER. NO USER SERVICEABLE PARTS INSIDE. REFER TO QUALIFIED SERVICE PERSONNEL.



This marking indicates that the unit complies with the European radio equipment directive.



This symbol indicates that the unit has double insulation.



This symbol indicates that there are

- Read these instructions and keep them for further reference. Follow all instructions.
- Do not use this apparatus near water.
- Clean only with a dry cloth.
- Do not install near any heat sources such as radiators, heat registers, stoves, or other apparatus (including amplifiers) that produce heat.
- Unplug this apparatus during lightning storms or when unused for long periods of time.
- When cleaning, unplug the power cord and wipe gently with a soft cloth to prevent scratching. Do not spray water or other liquids directly on the TV as electric shock may occur. Do not clean with chemicals such as alcohol, thinners or benzene.
- Install your TV where there is proper ventilation. Do not install in a confined space such as a bookcase. Do not cover

important operating and maintenance instructions in the documentation accompanying this unit.



This symbol indicates that dangerous voltage constituting a risk of electric shock is present within this unit.

the product with cloth or other materials while plugged. Do not install in excessively dusty places.

- Do not press strongly upon the panel with a hand or a sharp object such as a nail, pencil or pen, or make a scratch on it.
- Do not allow an impact shock or any objects to fall into the product, and do not drop anything onto the screen.

## PRODUCT DESCRIPTION

### Front and Side Views

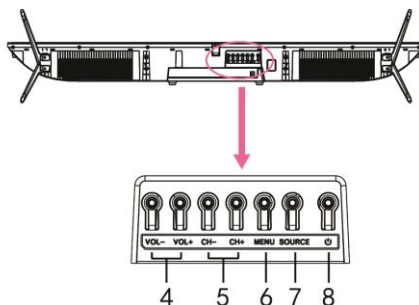
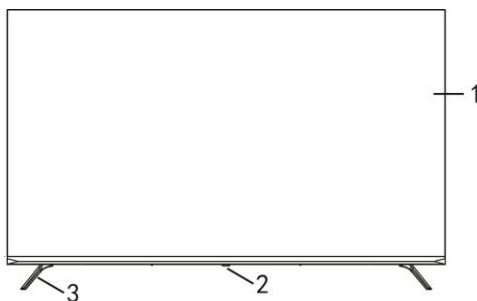



1. Screen
2. Remote control sensor / Power indicator
3. Stand
4. VOL+/- button: Adjust the volume level.
5. CH+/- button: Select previous/next channel or move up/down.
6. MENU button: Access the main menu.
7. SOURCE button: Change the input source.
8. ⏻ (STANDBY) button: Turn the power on or off.

**Back View**

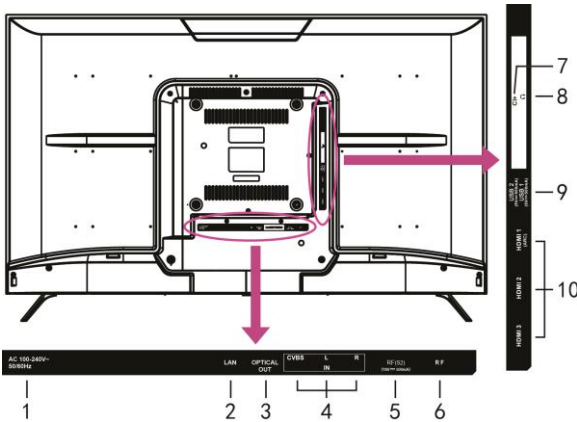

1. Power input
2. LAN input
3. OPTICAL output port
4. AV port
5. RF(S2) port
6. RF port
7. CI+ port
8. EARPHONE jack
9. USB ports
10. HDMI ports

## ASSEMBLING

### Attaching the Stand

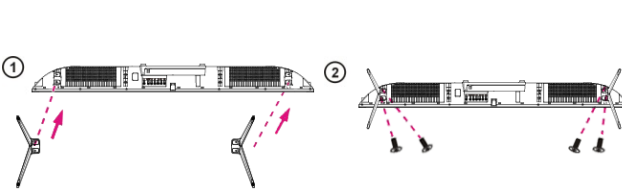

**CAUTION:** When attaching the stand to the TV set, place the screen facing down on a cushioned table or flat surface to protect the screen from scratches.

### Mounting on a Wall

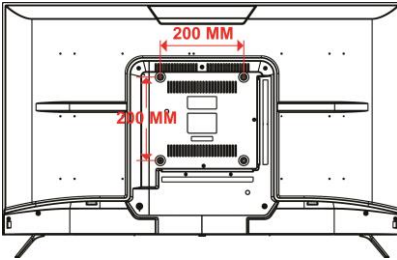

#### **CAUTION:**

- Remove the stand before installing the TV on a wall mount by performing the stand attachment in reverse.
- The distance between the holes is 200 x 200 mm in width and height.
- Tighten the screws (M5x12mm) firmly to prevent the TV from tilting forward. Do not over tighten.

# REMOTE CONTROL

## Buttons

### 1 STANDBY(POWER)

Set the unit in standby mode; press it again to switch it on.

### 2 INPUT

Select desired input source.

### 3 Number buttons (0-9)

Input the number information, such as channel number and so on.

### 4 GUIDE

Display the Electronic Programmes Guide (DTV mode).

### 5 CH.LIST

Press to show channel list.

### 6 Red/Green/Yellow/Blue button

Color buttons for direct selection of options.

### 7 (MENU)

Call out the main menu or return to previous menu.

### 8

Press to operate start/pause playing; Move fast forward; Move fast backward.

### 9 DIRECTION/OK

Move up, down, left, right/Confirm.

### 10

Return to the previous interface or menu.

### 11 EXIT

Exit the current interface or menu.

### 12 (HOME)

Press to enter home page.

### 13 VOL +/-

Increase/decrease the volume level.

### 14 CH ^/V

Play the next/previous program.

### 15

Mute or restore the TV sound.



## 16 SUBTITLE

Select available subtitles.

## 17 TEXT

Turn on/off the Teletext.

## 18 INFO

Display the available program information.

## 19

Set up APP shortcut key.

## 20 Free

Enter the free video.

## 21 DEEZER

Enter to the deezer.

## 22 Content area

Six buttons for direct access to Apps.

### Remote control operation

1. Open the battery cover.
2. Insert two AAA size batteries (not included), observing the proper polarity markings inside the battery compartment.
3. Close the battery cover.

- CAUTION: Do not mix old and new batteries, as this may damage the remote control.

Be sure to point the remote control at the remote control sensor on the TV.



This logo means "positioning of cell".



# CONNECTIONS

## Connecting to AC power source

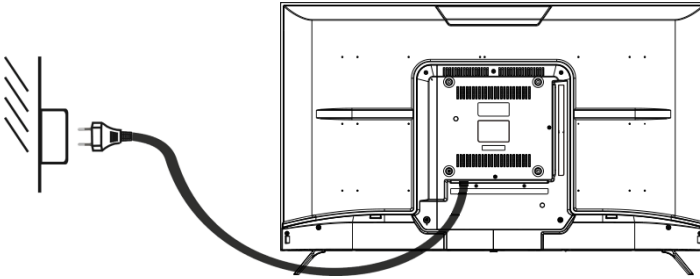

## HDMI connection

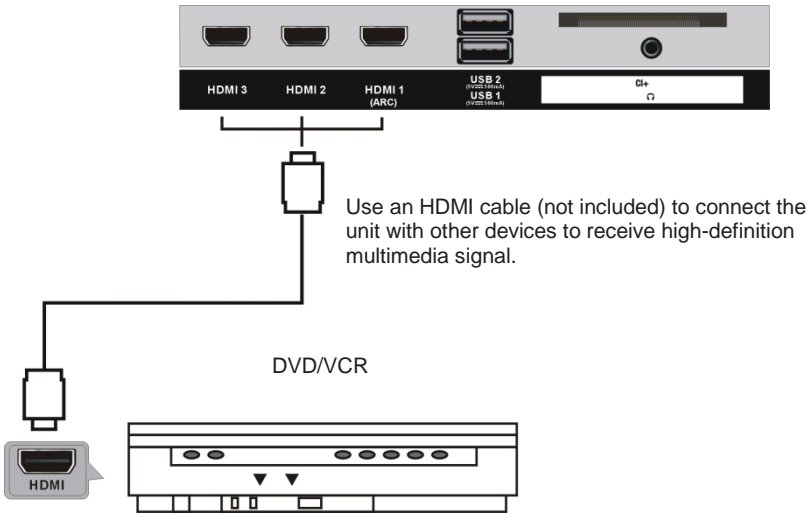

## HDMI connection

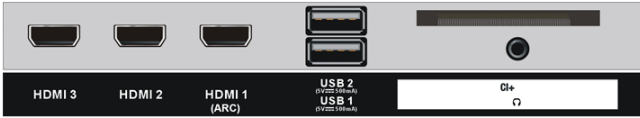

The HDMI ARC (Audio Return Channel) function allows you to send audio from your ARC-compliant TV to ARC-compliant audio devices (e.g. home theatre) through a single HDMI connection.

With the HDMI ARC connection, you do not need to connect the extra audio cable that sends the sound of the TV picture to the ARC-compliant audio devices. The HDMI ARC connection combines both signals.

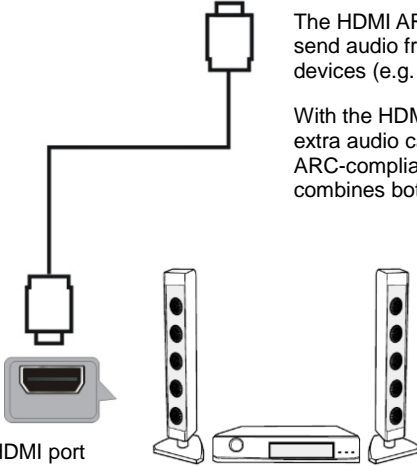

HDMI port with ARC function

HDMI-ARC compliant device

Use an HDMI cable (not included) that supports the ARC function to connect your ARC-compliant audio devices with your ARC-compliant TV.

Ensure HDMI ARC is turned on in the SOUND menu (refer to page EN-19).

## Listening to Dolby Atmos

To play Dolby Atmos content, you can connect your A/V receiver or soundbar that supports Dolby Atmos audio to your TV's HDMI ARC input.

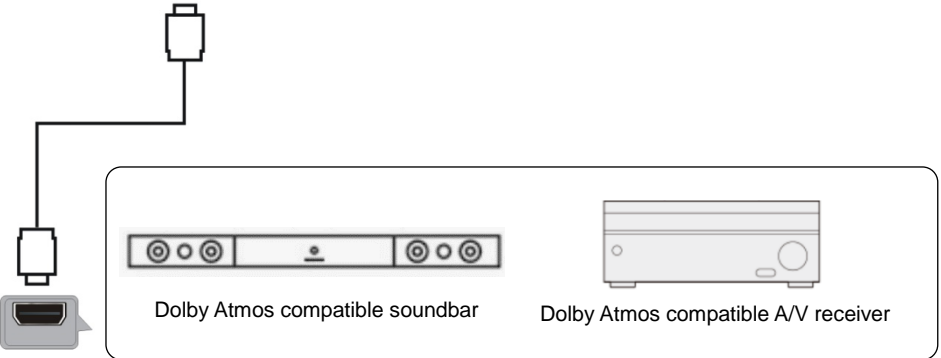

HDMI port with ARC function

Dolby Atmos compatible soundbar

Dolby Atmos compatible A/V receiver

The Digital Audio Output is recommended to be set to “Auto” in order to send Dolby Atmos content via HDMI ARC to the AVR or Soundbar in the optimal Dolby format.

To set Digital Audio Output on your TV :

- Press  MENU button to select Setting and press OK button to enter the OSD menu.
- Go to **Sound** → **Speakers** → **Digital Audio Output**
- Select “Auto”.

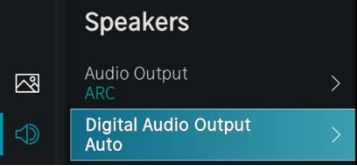

### USB connection



### Insert a CI card



Insert your CI card (Conditional Access Module) to watch special digital channels in your area.



### EARPHONE CONNECTION

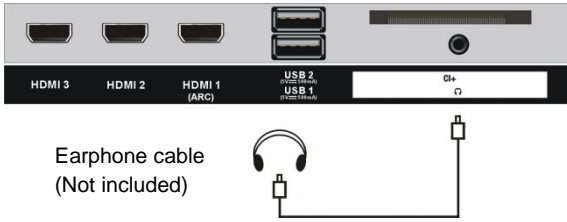

### LAN (Local Area Network) Connection

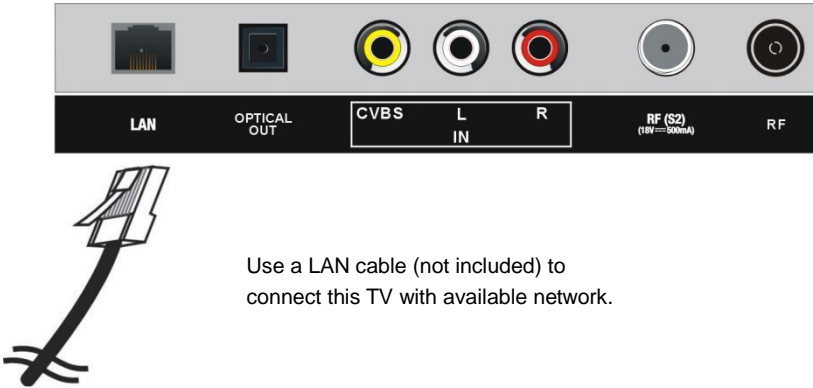

### OPTICAL CONNECTION

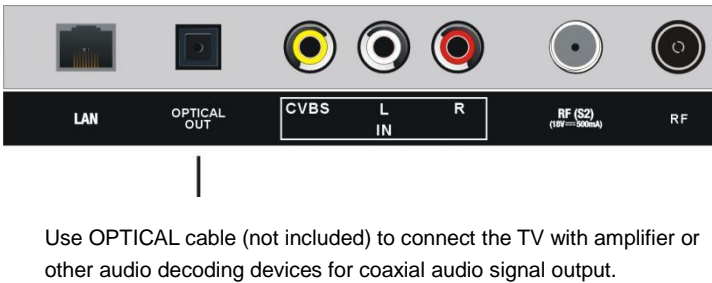



## AV (Composite video) connection

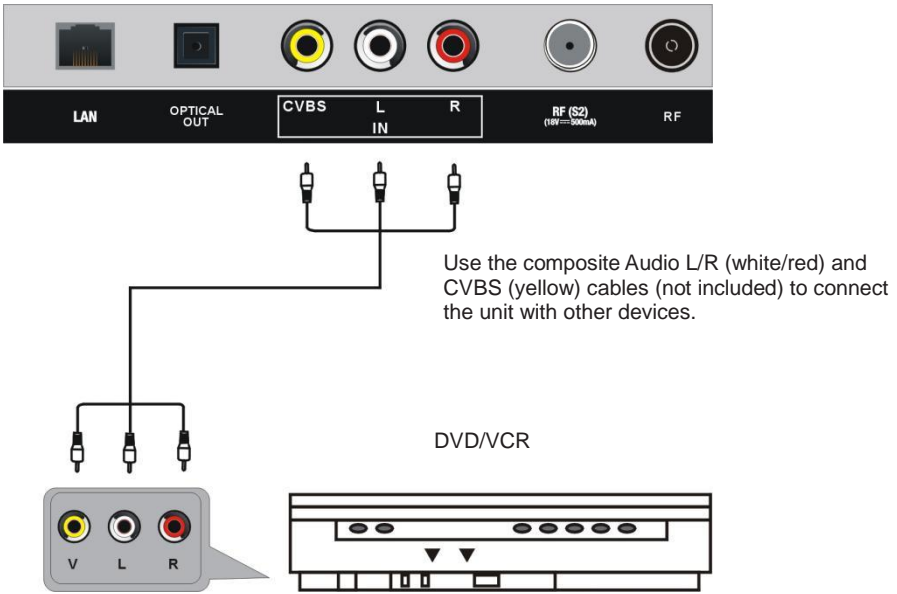

## BASIC OPERATION

Make sure all necessary connections are correctly made before connecting the unit to the wall socket and turning on the power.

### Watching TV

1. Press the STANDBY button to power on the unit.
2. Press the INPUT button to select TV as input source.
3. Choose the channel by pressing CH+ or CH- or by pressing the numeric buttons (combined [/--] if necessary) to input the channel number directly.

### Electronic Program Guide (EPG)

EPG stands for Digital Electronic Program Guide. It is supplied by the program providers and offers information about the programs to be broadcast. This guide function is only available for digital channels.

You can access it by pressing GUIDE button directly or pressing the MENU button, highlight Guide item and press OK button to enter the Electronic Program Guide.

The menu will appear on the screen, as below:

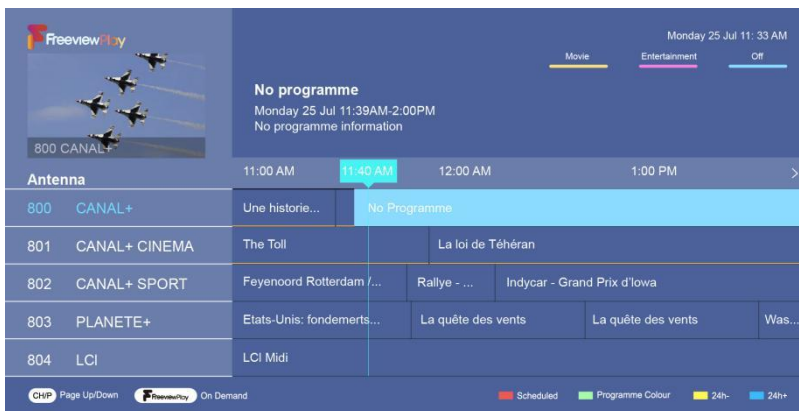

- Press ▲/▼ navigation button to select preferred channel.
- Press ◀/▶ navigation button to select preferred programme of some channel.
- Press the RED button to display a list of scheduled reminders.
- Press the GREEN button to display the colour menu and select GREEN, use the colours to indicate different genres in the GUIDE(EPG) for quick and easy viewing .
- Press the YELLOW button to display the program guide of the previous day.
- Press the BLUE button to display the program guide of the following day.

## First time installation

When turning on the TV for the first time, it will go straight into the installation menus. Press the UP/DOWN/LEFT/RIGHT buttons to navigate the menu and change the settings. Press the OK button to confirm.

**Select Language:** select the on-screen menu language.

**Connect to the Internet:** select the available internet to connect or skip to the next step.

**Country:** select your country.

**Select your primary input source:**

- Press UP/DOWN/LEFT/RIGHT BUTTONS to select input source.
- Press OK button to confirm your selection.

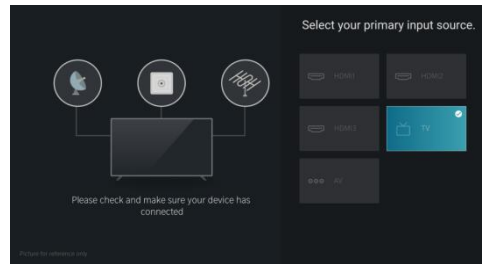
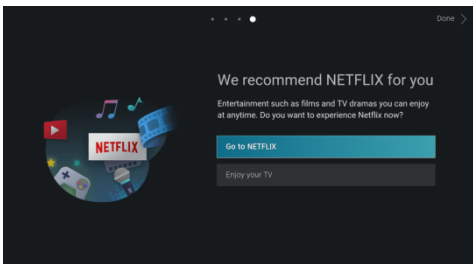
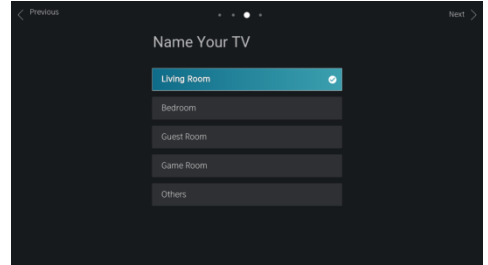
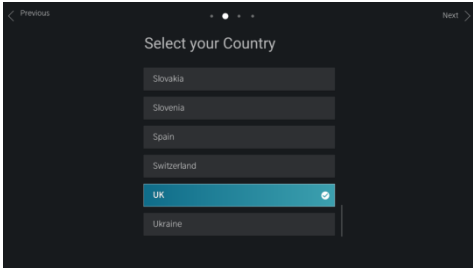
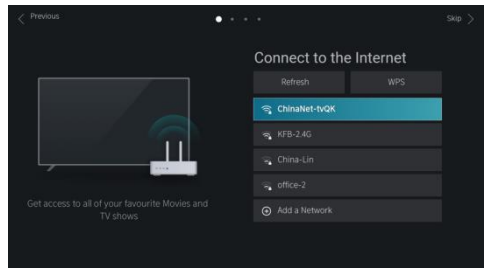
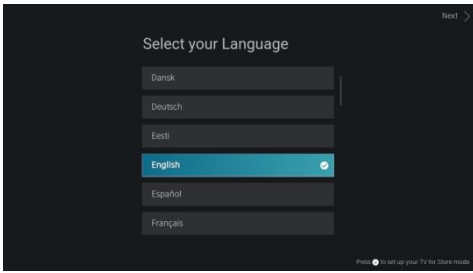

## USING THE MENUS

Press MENU button to select Setting and press OK button to enter the OSD menu.

### 1. Picture

Press UP/DOWN button to select Picture item.

#### Picture Mode

You can select the Picture Mode that provides the best viewing experience.

- Press RIGHT navigation button to enter the sub-page.
- Press UP/DOWN button to select Picture Mode and press OK button to confirm your selection.

Available options:

Standard	Suitable for watching normal content e.g. News, Drama or Documentary.
Cinema Day	Suitable for watching movies in a bright environment.
Cinema Night	Suitable for watching movies in dark environment.
Dynamic	Suitable for the content that requires vivid picture quality.
Sports	Suitable for sports and fast-moving content. This setting may provide a brighter picture with faster motion response.

### **Aspect Ratio**

You can change the size of the picture displayed on the TV screen.  
Press UP/DOWN button to select Picture Mode and press OK button to confirm your selection.

Available options:

Automatic	Automatically switch Aspect Ratio between 16:9 and 4:3 based on the signal information.
16:9	Suitable for 16:9 Widescreen content. This will also stretch 4:3 content to Widescreen.
4:3	Suitable for 4:3 content.
Panoramic	Provides a full screen image by stretching the edges whilst leaving the middle untouched.
Movie Zoom	Provides a full screen image by zooming in on the movie.
Direct	Point to point display also known as 1:1 Pixel Mapping.

### **Game Mode**

Optimised for PC or Games consoles. Reduces Input Lag and improves responsiveness.

### **Picture Mode Settings**

Adjust display setting for each Picture Mode.

**Apply Picture Settings:** Adjust current picture mode to apply to all source or just current source.

**Backlight:** Turn Off/On.

**Brightness / Contrast / Colour Saturation:** Adjustable value: 0-100.

**Sharpness:** Adjustable value: 0-100.

**Adaptive Contrast:** Automatically adjust dark areas and light areas of the image to see more details. Press navigation buttons to select Off/Low/Medium/High.

**Noise Reduction:** Improve the picture quality by reducing noise. (Options: Off/Low/Medium/High)

**MPEG Noise Reduction:** Reduces MPEG block noise to provide clearer edge transitions. (Options: Off/Low/Medium/High)

**Colour Temperature:** Adjust the overall color of the image. (Options: Warm1/Warm2/Standard/Cool).

**Expert Settings:** Adjust the colour space and Gamma to best suit the content you're viewing.

**Overscan:** Change the video size setting to crop the edges of the displayed image.

**Reset Current Mode:** Restore all the picture settings in the current picture mode to the factory default values.

## 2. Sound

Press UP/DOWN button to select Sound item.

### **Sound Mode**

You can select a favorite sound mode suitable for the content type or the listening environment.

Available options:

Standard	In this mode, the TV delivers a flat frequency response, which preserves the natural characteristics of the original sound.
Theater	This mode increases the surround sound effect and provides a more prominent subwoofer response.
Music	In this mode, low and high frequencies are emphasized to enhance musical instrument reproduction.
Speech	In this mode, low and high frequencies are attenuated to improve the reproduction and clarity of the human voice.
Late Night	In this mode, the TV will improve the reproduction and clarity of the human voice with a low volume level.
Sport	In this mode, sound is optimized for watching sports/football game.

## **Headphone**

Set the sound output mode for headphones. This setting is only available when headphones are inserted.

## **Sound Mode Settings**

Adjust the audio settings of the TV: Apply Audio Settings / Equalizer / Wall Mount Setup / Auto Volume Control / Reset Current Mode.

## **Speakers**

Select the speaker you want to use.  
(ARC: Speakers > Audio Output > ARC)

# **3. Network**

Press UP/DOWN button to select Network item.

## **Network Configuration**

You set the TV network by selecting Configuration and press OK button to enter the sub-page.

**Connection Type:** Choose a wireless network connection to access the Internet.

**Refresh:** Refresh wireless network.

**Advanced Settings:** Configure the advanced wireless network settings of the TV.

**ADD:** You can add wireless network.

## **Internet Connection**

Check Internet connection.

**Connection Test:** Start a network connection test.

**Network Information:** View information about your network connection.

## **Wake on Wireless Network**

Using WLAN, turn on your TV with your mobile device.

## **Wake on LAN**

Using Ethernet, turn on your TV with your mobile device.

## Connecting to a Wireless Network

You can connect your TV to an available wireless network.

If no wireless router is found, select Add and enter the network name in the SSID.

If no wireless router is found, select Refresh.

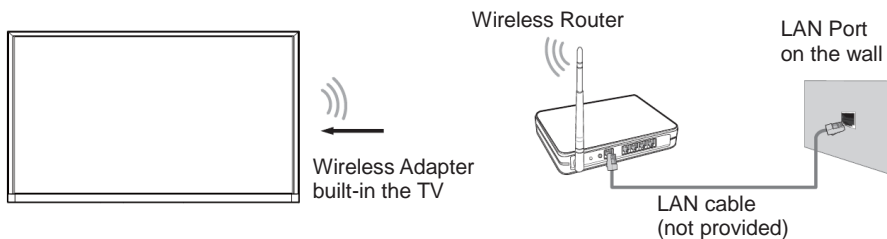

## Connecting to a Wired (Ethernet) Network

It is recommended to connect your TV to a router that supports Dynamic Host Configuration Protocol(DHCP).

The router that support DHCP automatically provides the IP address, subnet mask, gateway, and DNS, so you don't have to enter them manually.

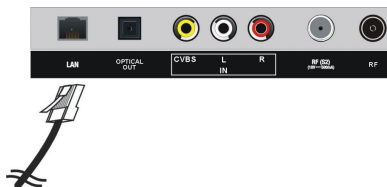

## 4. Channel

Press UP/DOWN button to select Channel item.

### Auto Scan

Automatically scan for channels to view programmes from your TV source.

- Press RIGHT button to select Rescan or Change Setup.
- Highlight Change Setup and press OK button to select Satellite, Antenna, Cable.
- Press RIGHT button to enter the Mode setup.

**Channel:** All Channel, Free Channel.

**Scan Mode:** ATV, DTV, ATV+DTV.

**LCN:** Off/On

– Press RIGHT button to start auto scan.

### **Channel Edit**

Manually edit the channel list to your preference.

### **Advanced Settings**

Adjust advanced settings for Channel.

**Manual Scan:** Perform manual channel scan for ATV and DTV.

- **DTV Manual Scan:** Manually scan for DTV services.

When the DTV Manual Scan screen appears, press ◀ / ▶ button to select Antenna, Cable or Satellite and then press Start to commence the search of that channel. When the signal has been tuned, signal strength will be displayed on the screen.

- **ATV Manual Scan:** Manually scan for ATV services.

**Channel List Auto Update:** Allows your TV to auto-update the channel list from the content provider.

**Programme Guide Auto Update:** TV will automatically update the Programme Guide data overnight while in standby mode.

**CI+ Module Settings:** Review the Advanced Settings menu.-Common interface -CI card and PIN-CAM Profile search.

## **5. Accessibility**

Press UP/DOWN button to select Accessibility item.

### **Menu Scheme**

Set the scheme of menu.

Available options: Dark, Light

### **High Contrast Menu**

Turn High Contrast Menu On or Off.

### **Menu Transparency**

Set the transparency of menu.



Available options: Off, Medium, High

### **Hard of Hearing Subtitle**

Set the subtitles for the hard of hearing. Press OK button to select ON/OFF.

### **Audio Type**

Accessibility audio settings.

### **Dialogue Enhancement**

Enable or disable dialogue enhancement.

## **6. System**

Press UP/DOWN button to select System item.

### **Time**

Set the current time based on your location.

### **Timer Settings**

Adjust the timer settings to suit your preference.

### **System PIN**

Change the PIN that you use to access Parental Control, Auto Channel Scan and Reset To Factory Defaults.

### **Parental Control**

Turn on Parental Controls to prevent children from being able to view certain content.

### **Language and Location**

Choose the language of TV and your location.

### **Application Settings**

Set settings for apps on your TV.

### **HDMI & CEC**

Configure how to control CEC - enabled devices with your TV remote.

---

You can use your TV remote to control the external devices that are connected to the TV with an HDMI cable. The external devices need to support HDMI & CEC Function (HDMI-CEC).

1. Set CEC Control to On.
  2. Connect an HDMI-CEC-compliant device to the TV.
  3. Turn on the connected external device.
    - The HDMI CEC feature of the connected device must be turned on.
  4. The device is automatically connected to the TV. After connection is finished, you can access the menu of the connected device on your TV screen using your TV remote and control the device.
- 

### **Usage Mode**

Select Home mode or Store mode.

### **Advanced Settings**

Access the Advanced Settings menu.

## **7. Support**

Press UP/DOWN button to select Support item.

### **System Info**

View System information.

### **Self Diagnosis**

Perform self diagnosis to test sound, picture and connections.

### **E-Manual**

Launch the E-Manual and get to know more about your TV.

### **System Upgrade**

Set your TV to receive the latest firmware.

### **Disclaimer and Privacy**

Click to read the Disclaimer details.

## **Mobile App Download**

Install mobile app on your smart phone to control your TV. This app is available on both Android and iOS.

## **Reset to Factory Default**



Restore your TV to the factory default.

## **□ HOME**

Getting familiar with the Home screen

Run the TV more conveniently by selecting the corresponding sections.

Press  button to enter the HOME screen.

- You can always view the current time at the top of the Home screen.
- If your TV is connected to the Internet through a wireless connection, then an icon  will be displayed at the top right corner of the screen.
- Manage apps  
Select the item you want to move, press  button to manage.

### **Search**

Search the app you want.

### **Inputs**

Select the input you want.

### **Settings**

Display the Settings menu.

### **Notifications**

Allow pop-up notifications to appear for useful information and events that occur with your TV.

- Select **Notifications** on the Home screen, and select **Settings** then display **Advertising, New Arrivals, Warnings And Legal Statements, System Message**, from which you can choose the types of notifications you would like to receive.

### **VIDAA Account**

Sign in your VIDAA account.

A VIDAA account gives you all the best feature of your smart TV and always keeps it up to date.

## □ USB OPERATION

Plug in your USB device. Press the INPUT button on remote control to open SOURCE list. Then press LEFT/RIGHT/UP/DOWN navigation button to select USB (or Media) and press OK button to enter it.

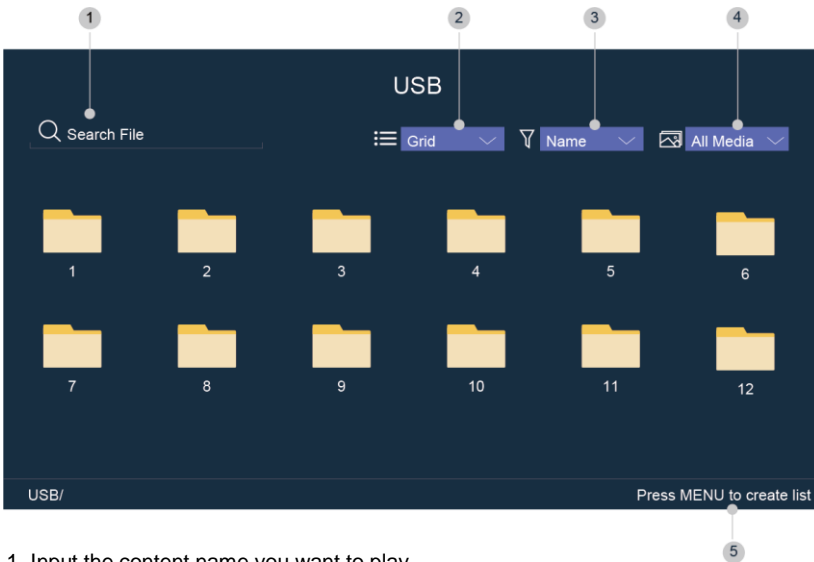

1. Input the content name you want to play.
2. Arrange the content list by Grid, List.
3. Arrange the content list by Name, Date Modified, Size.
4. Filter the content list by All Media, Photo, Video, Music, Recorded.
5. Create a photo, music, or video playlist.

Your TV may support the following file formats :

Medium	Supported File Format
<b>Video</b>	.MP4, .MOV, .MPG, .MPEG, .FLV
<b>Photo</b>	.jpg, .BMP, .PNG, .GIF
<b>Music</b>	.MP3, .AAC, .wav

## □ **Screen Mirroring**

Mirror content from your Android device to the TV.



> Inputs > Screen Mirroring

1. Turn on the casting function of your Android device.
2. Find the TV name in the searching list of your device and select it.
3. Wait for the connection progress to complete and the content on your device will be displayed on the TV.

**NOTE:** Some Android devices may not support casting.

## □ **Hotel Mode**



> Settings > Sound > Speakers > Balance

1. Highlight Balance item, and press 0548 on remote control to enter hotel mode.
2. Press OK button to set the Hotel Mode On.
3. Press OK button again to set the Hotel Mode Off

## □ **Using Your TV as a Second Monitor**

You can use your TV as a computer monitor for playing computer games, watching videos or sharing photos.

Connect your TV to a computer using an HDMI cable.

**NOTE:** If your computer has a DVI port (no HDMI port), please use an HDMI-to-DVI cable to make connection.

When the picture is not displayed properly, please follow below steps which may help resolve the problem.

- Check that the **Black Level** is set to Auto.

(Go to Picture > Picture Mode Setting > Expert Settings)

When connecting your TV to a computer using an HDMI-to-DVI cable, please ensure that the

**Black Level** is set to Boost.

- Check that the **Contrast Level** and/or **Colour Saturation** are set to 50 or higher.

## SPECIFICATIONS

<b>TV Broadcasting</b>	PAL, B/G, D/K, I, SECAM
<b>Receiving Channels</b>	ATV (48.25MHz ~ 863.25MHz)
<b>Number of Preset Channels</b>	100 (ATV)
<b>Channel Indicator</b>	On Screen Display
<b>RF Aerial Input</b>	75 Ohm (unbalanced)
<b>Operating Voltage</b>	AC 100-240V~50/60Hz ( ~ means alternating current)
<b>USB Output</b>	5V $\overline{=}$ 500mA ( $\overline{=}$ means direct current)
<b>Audio Output Power (WRMS.) (10% THD)</b>	8 W
<b>Dimensions DxLxH (with foot)</b>	215 x 957 x 611 mm
<b>Weight (with foot)</b>	6.9 kg
<b>Dimensions DxLxH (without foot)</b>	97 x 957 x 557 mm
<b>Weight (without foot)</b>	6.725 kg
<b>Surrounding temperature</b>	Operation: 0°C ~ 35°C Storage: 5°C ~ 30°C
<b>Operating Humidity</b>	Less than 80 % RH
<b>Standby Mode</b>	After 3\4\5 hours

<b>Technical Specifications of 2.4G Wi-Fi</b>	
Operating frequency	2412 – 2472 MHz (802.11b/g, 802.11n-HT20) 2422-2462MHz (802.11n-HT40)
Maximum output power	16.507 dBm (EIRP)

## Digital reception

<b>Reception range</b>	474MHz – 858MHz
<b>Input impedance</b>	75 $\Omega$

<b>Channel bandwidth</b>		8 MHz
<b>Modulation</b>	<b>DVB-T</b>	COFDM 2K/8K, QPSK, 16QAM, 64QAM
	<b>DVB-C</b>	16QAM, 32QAM, 64QAM, 128QAM, 256QAM
<b>Video system</b>		MPEG-2 MP@ML, MPEG-2 MP@HL, H.265
<b>Sound system</b>		MPEG-1 layer ½, MPEG-2 layer
<b>Basic functions</b>		EPG, Subtitle, LCN, TELETEXT (Europe)
<b>Max storage channels</b>		1000CH (DVB-T + DVB-C, dynamic)



Indoor Use only

## Product Information Sheet

Parameter	Parameter value and precision			Unit
Supplier's name or trade mark	JVC			
Supplier's address	Etablissements Darty & fils ©, 9 Rue des Bateaux-Lavoisr, 94200 Ivry-sur-Seine, France			
Model identifier	LT-43FV130			
Energy efficiency class for standard Dynamic Range (SDR)	F			
On mode power demand for Standard Dynamic Range (SDR)	50			W
Energy efficiency class (HDR)	F			
On mode power demand in High Dynamic Range (HDR), if implemented	51			W
Off mode, power demand, if applicable	n.a.			W
Standby mode power demand, if applicable	0,5			W
Networked standby mode power demand, if applicable	1,0			W
Electronic display category	television			
Size ratio	16	:	9	integer
Screen resolution (pixels) Horizontal and vertical pixels	3840	x	2160	pixels
Screen diagonal	108			cm
Screen diagonal	43			inches
Visible screen area	49,8			dm <sup>2</sup>
Panel technology used	LED LCD			
Automatic Brightness Control	NO			

(ABC) available		
Voice recognition sensor available	NO	
Room presence sensor available	NO	
Image refresh frequency rate (default)	60	Hz
Minimum guaranteed availability of software and firmware updates (from the date of end of the placement on the market)	8	Years
Minimum guaranteed availability of spare parts (from the date of end of the placement on the market)	7	Years
Minimum guaranteed product support	7	Years
Minimum duration of the general guarantee offered by the supplier	2	Years
Power supply type	Internal	

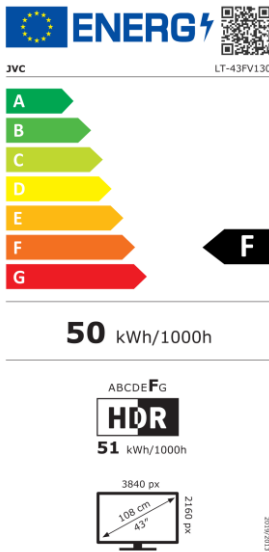



## TROUBLESHOOTING

Problem	Possible Solution
The screen does not appear/illuminate.	<ol style="list-style-type: none"><li>1. Check that the power plug is securely into the mains socket.</li><li>2. Check the power is on.</li></ol>
The screen appears, but there is no sound.	<ol style="list-style-type: none"><li>1. Press the MUTE button.</li><li>2. Increase the sound level by pressing the volume adjustment buttons.</li><li>3. Check that the sound terminal of your external input is connected properly.</li><li>4. Check that the audio cables are connected properly.</li><li>5. Select and check any other input.</li></ol>
Noise or poor picture	Stop using wireless telephones, hair dryers or other electrical appliances near the TV.
The remote control does not work.	<ol style="list-style-type: none"><li>1. Check if the TV is not switched on.</li><li>2. Check that the batteries of the remote control are inserted properly.</li><li>3. Check for any obstacles between the TV remote sensor and the remote control. Remove them if necessary.</li><li>4. If the batteries have no power, replace them with two new batteries of the same type.</li></ol>

## DISPOSAL



As a responsible retailer we care about the environment. As such we urge you to follow the correct disposal procedure for the appliance and packaging materials. This will help conserve natural resources and ensure that it is recycled in a manner that protects health and the environment.

You must dispose of this appliance and its packaging according to local laws and regulations. Because this appliance contains electronic components, the appliance and its accessories must be disposed of separately from household waste when the appliance reaches its end of life.

Contact your local authority to learn about disposal and recycling. The appliance should be taken to your local collection point for recycling. Some collection points accept appliance free of charge.

We apologise for any inconvenience caused by minor inconsistencies in these instructions, which may occur as a result of product improvement and development.

Etablissements Darty & fils ©,

9 Rue des Bateaux-Lavois, 94200 Ivry-sur-Seine, France 10/03/203

# FNAC DARTY

Etablissements Darty & fils ©,  
9 Rue des Bateaux-Lavoisirs,  
94200 Ivry-sur-Seine, France

---

## Déclaration UE de Conformité

*EU Declaration of Conformity*

*EU- Conformiteitsverklaring*

*Declaración UE de Conformidad*

*Declaração UE de Conformidade*

---

**Description du produit –**

LED TV

*Product Description :*

*Productbeschrijving:*

*Descripción del producto :*

*Descrição do produto:*



**Marque - Brand / Merk/ Marca:**

JVC

**Référence commerciale -**

LT-43FV130

*Model number /Modelnummer /*

*Número de modelo / Número do modelo :*

**L'objet de la déclaration décrit ci-dessus est conforme à la législation d'harmonisation de l'Union applicable :**

*The object of the declaration described above is in conformity with the relevant Union harmonisation legislation:*

*Het hierboven beschreven voorwerp is in overeenstemming met de desbetreffende harmonisatiewetgeving van de Unie:*

*El objeto de la declaración descrita anteriormente es conforme con la legislación de armonización pertinente de la Unión:*

*O objeto da declaração acima descrito está em conformidade com a legislação de harmonização da União aplicável:*

**Directive équipement radioélectrique (2014/53/UE) –**

*Radio Equipment directive (2014/53/EU)*

*Radioapparatuur richtlijn (2014/53/EU)*

*Directiva de equipos de radioeléctricos (2014/53/UE)*

*Directiva de equipamentos de rádio (2014/53/UE)*

*Le produit est conforme à la directive RED. The product is in accordance with the RED.*

*Het product is in overeenstemming met de RED.*

*El producto cumple con el RED.*

*O produto encontra-se em conformidade com a RED.*

**Directive RoHS 2 2011/65/EU, (EU)2017/2102, (EU) 2015/863 –**

*RoHS 2 Directive 2011/65/EU, (EU) 2017/2102, (EU) 2015/863*

*RoHS-2 richtlijn 2011/65/EU, (EU)2017/2102, (EU) 2015/863*

*Directiva RoHS 2 2011/65/UE, (EU)2017/2102, (EU) 2015/863*

**ErP Directive 2009/125/EC – Directive ErP 2009/125/CE**

*ErP Richtlijn 2009/125/EG Directiva ErP 2009/125/CE*

**Regulation (EU) No 2019/2013, No 2019/2021, No 2021/340, No 2021/341**

*Reglement (UE) N°2019/2013, N°2019/2021, N° 2021/340, N°2021/341*

*Verordening (EU) Nr. 2019/2013, Nr. 2019/2021, Nr. 2021/340, Nr. 2021/341*

*Eglamento (UE) N°2019/2013, N°2019/2021, N°2021/340, N°2021/341*

*Regulamento (UE) N. 2019/2013, N. 2019/2021, N. 2021/340, N. 2021/341*

Software version : V0104.01.00Q.N0223

EN 55032:2015+A1:2020

EN IEC 61000-3-2:2019

EN 61000-3-3:2013+A1:2019

EN 62479:2010

ETSI EN 300 328 V2.2.2 (2019-07)

ETSI EN 303 372-2 V1.2.1 (2021-06)

ETSI EN 301 489-17 V3.2.4 (2020-09)

EN 55035:2017+A11:2020

EN IEC 62311:2020

ETSI EN 303 340 V1.2.1 (2020-09)

ETSI EN 301 489-1 V2.2.3 (2019-11)

EN IEC 62368-1:2020+A11:2020



**La présente déclaration de conformité est établie sous la seule responsabilité du fabricant.**

*This declaration of conformity is drawn up under the sole responsibility of the manufacturer.*

*Deze conformiteitsverklaring wordt uitsluitend onder de verantwoordelijkheid afgelegd van de fabrikant.*

*Esta declaración de conformidad se redacta bajo la exclusiva responsabilidad del fabricante.*

*Esta declaração de conformidade é redigida sob a responsabilidade exclusiva do fabricante.*

**Le responsable de cette déclaration est :**

*The person responsible for this declaration is:*

*De verantwoordelijke persoon voor deze verklaring is:*

*La persona responsable de esta declaración es:*

*A pessoa responsável por esta declaração é:*

Signé par et au nom de – Signed by and on behalf of : **Etablissements Darty & Fils**

Nom – Name : **Predrag Petricevic**

Fonction – Position : **Directeur du Laboratoire Fnac Darty**

Place, Date / Lieu :

Ivry-sur-Seine, février 14, 2023

DocuSigned by:  
  
EA30F3FBF314D0...





**JVC**