

JVC

Portable CD/MP3 Player

XL-FP10B

Manuel d'instructions
Gebruiksaanwijzing
Manual de instrucciones
Manual de Instruções
Instruction Manual



Ce produit est fabriqué, distribué, entretenu et garanti exclusivement par les Établissements DARTY et Fils. « JVC » est la marque de commerce de JVC KENWOOD Corporation, utilisée sous licence par les Établissements DARTY et Fils.

French

Dutch

Spanish

Portuguese

English

AVERTISSEMENTS

- Cet appareil est destiné à un usage domestique uniquement. Toute utilisation autre que celle prévue pour cet appareil, ou pour une autre application que celle prévue, par exemple une application commerciale, est interdite.
- **Aération**
Prévoyez un espace libre d'au moins 10 cm tout autour du produit.
- Il convient que l'aération ne soit pas gênée par l'obstruction des ouvertures d'aération par des objets tels que journaux, nappes, rideaux, etc.
- Il convient de ne pas placer sur l'appareil de sources de flammes nues, telles que des bougies allumées.
- Il convient d'attirer l'attention sur les problèmes d'environnement dus à la mise au rebut des piles usagées de façon sûre. Déposez-les dans des bacs de collecte prévus pour cet effet (renseignez-vous auprès de votre revendeur afin de protéger l'environnement).
- Cet appareil n'est pas destiné à être utilisé sous un climat tropical.
- L'appareil ne doit pas être exposé à des égouttements d'eau ou des éclaboussures et de plus qu'aucun objet rempli de liquide tel que des vases ne doit être placé sur l'appareil.
- Déposez vos piles usagées auprès d'installation de recyclage pour protéger notre environnement.
- Les piles (piles installées) ne doivent pas être exposées à une chaleur excessive telle que celle du soleil, d'un feu ou d'origine similaire.
- Mise au rebut d'une batterie dans un feu ou dans un four chaud, ou écrasement mécanique ou coupure d'une batterie ou être exposées à une chaleur excessive telle que celle du soleil, d'un feu ou d'origine similaire, susceptible de provoquer une explosion.
- Maintien d'une batterie dans un environnement à très haute température pouvant provoquer une explosion ou la fuite de liquide ou de gaz inflammables.
- La batterie soumise à une pression de l'air extrêmement faible pouvant provoquer une explosion ou la fuite de liquide ou de gaz inflammables.
- Différents types de pile ne doivent pas être mélangées. Des piles neuves ne doivent pas mélangées à des piles usagées. Les piles doivent être installées en respectant la polarité +/-.
Les piles usagées doivent être enlevées de l'appareil.
Ne pas court-circuiter les piles.

INSTRUCTIONS IMPORTANTES DE SÉCURITÉ

- Veuillez lire toutes les instructions de sécurité et de fonctionnement avant d'utiliser l'appareil. Conservez -les pour toute référence ultérieure.
- Cet appareil ne doit pas être utilisé près de points d'eau, tels une baignoire, un lavabo, un évier de cuisine, une cuve de linge, près d'une piscine ou dans un sous-sol humide.
- Acheminez le cordon d'alimentation de sorte qu'il ne risque pas d'être piétiné ou écrasé par des objets placés sur ou contre le câble.
- Ne posez aucun objet lourd sur l'appareil. Cela pourrait détériorer le lecteur..
- Pour garder le CD propre, manipulez-le par ses bords. Ne touchez pas la surface des disques.
- Ne collez pas de papier ni d'étiquettes sur vos CD.
- N'exposez pas vos CD à la lumière directe du soleil ou près d'une source de chaleur comme un conduit d'air chaud. Ne placez pas les CD dans une voiture garée directement sous le soleil.
- N'utilisez pas d'écouteurs / de casque quand vous conduisez, faites du vélo, ou pendant l'utilisation d'un véhicule motorisé. Cela est interdit dans la plupart des pays en raison du risque d'accident de la circulation.



Afin d'éviter une forte pression sonore et un risque de dommage auditif, ne pas écouter à un niveau sonore élevé pendant une longue durée.



Ce symbole indique que l'appareil est conforme aux normes européennes de sécurité et de compatibilité électromagnétique.



ETIQUETTE : PRODUIT LASER DE CLASSE 1

Cette étiquette est attachée à l'endroit tel qu'illustré pour indiquer que l'appareil contient un composant laser.

Cet appareil est conçu uniquement pour être utilisé avec les disques portant le symbole disques peuvent ne pas être conformes et ne pas fonctionner correctement.



D'autres types de

La température ambiante de fonctionnement maximale est de 50 ° C.

EMPLACEMENT DES COMMANDES

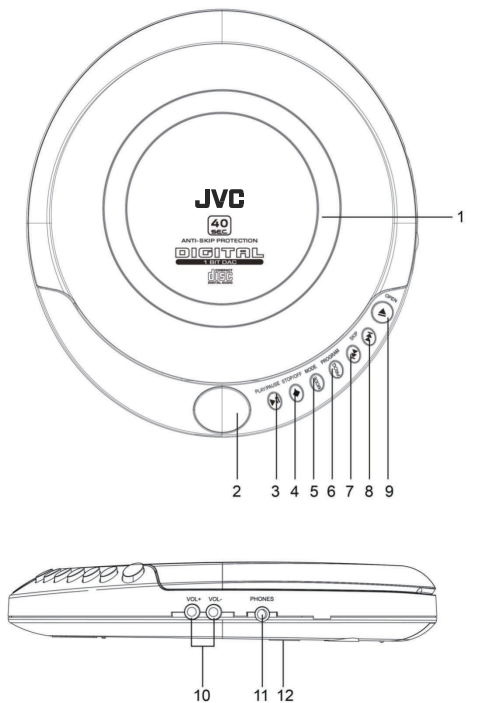

- | | |
|--------------------------------|-------------------------------------|
| 1. Clapet CD | 7. Bouton Saut - / Recherche |
| 2. Affichage | 8. Bouton Saut + / Recherche |
| 3. Bouton LECTURE / PAUSE | 9. Bouton d'ouverture du clapet CD |
| 4. Bouton STOP / ARRÊT | 10. Bouton du volume |
| 5. MODE Bouton | 11. PHONES Prise |
| 6. PROG Bouton PROGRAMME / +10 | 12. Compartiment des piles |

SOURCE D'ALIMENTATION



Le lecteur fonctionne avec deux piles de type 1,5V AA (non fournies).

1. Faites glisser le couvercle du compartiment des piles pour l'ouvrir.
2. Insérez deux piles alcalines de type AA dans le compartiment en respectant le sens correct des polarités.
3. Refermez le couvercle du compartiment des piles.







Remarques :

- Ne mélangez pas différents types de piles (par exemple des piles alcalines avec des piles de carbone-zinc ou des piles usées avec des piles neuves).
- Si les piles à l'intérieur du lecteur sont épuisées ou si le lecteur n'est pas utilisé pendant une longue période, retirez les piles pour éviter tout dommage causé par la fuite du liquide des piles.
- N'essayez pas de recharger des piles qui ne sont pas destinées à être rechargées; elles pourraient surchauffer et exploser
- Ne jetez pas les piles dans un feu, car elles risquent de fuir ou d'exploser.



FONCTIONNEMENT

1. Branchez les écouteurs (inclus) dans la prise PHONES .
2. Appuyez sur  pour ouvrir le clapet. Insérez le disque CD sur le plateau, avec le côté imprimé orienté vers le haut et fermez le clapet.
3. Appuyez sur  pour mettre l'unité en marche et démarrez la lecture.
 - Pendant la lecture, la protection anti-choc sera activée automatiquement et l'affichage indiquera ESP.
4. Appuyez plusieurs fois sur les boutons du volume pour régler le volume au niveau d'écoute souhaité.

Protection de l'audition : Lorsque vous réglez le niveau de volume sur 12, vous entendrez des bips sonores indiquant que le volume est au plus fort et qu'il peut endommager votre audition.

5. Durant la lecture, appuyez sur  pour arrêter temporairement la lecture. Appuyez à nouveau sur  pour reprendre la lecture normale.
6. Durant la lecture, appuyez plusieurs fois sur  pour sélectionner une plage spécifique.
7. Durant la lecture, appuyez et maintenez enfoncé  pour balayer rapidement la plage jusqu'à une section spécifique.
8. Lors de la lecture d'une disque MP3, utilisez le bouton PROG pour sauter de 10 plages en une pression. Maintenez ce bouton enfoncé pendant environ 1 seconde pour lire la première piste du dossier suivant s'il y a plusieurs dossiers sur le disque. (Cette fonction est active uniquement lors de la lecture de disques MP3).
9. Pour arrêter la lecture, appuyez une fois sur . Appuyez à nouveau sur  pour éteindre l'unité.
 - Si le lecteur est à l'arrêt pendant environ 30 secondes, il s'éteint automatiquement.

Programmation des plages

1. En mode d'arrêt, appuyez sur PROG.
 - "001 P-01" apparaît sur l'affichage.
2. Appuyez plusieurs fois sur  pour sélectionner la plage désirée, puis appuyez sur PROG pour sauvegarder cette plage.
3. Répétez ces étapes jusqu'à ce que toutes les plages désirées soient sauvegardées dans le programme.
 - Vous pouvez programmer jusqu'à 20 plages sur un CD audio.
 - Vous pouvez programmer jusqu'à 99 plages sur un disque MP3.
4. Appuyez sur le bouton  pour démarrer la lecture programmée.
5. Pour arrêter la lecture, appuyez sur  et le programme sera annulé.

Répétition de lecture

Vous pouvez activer plusieurs façons de répéter la lecture en appuyant sur le bouton **MODE**.
A chaque fois que vous appuyez sur **MODE**, vous pouvez changer le mode de répétition.

CD audio	Disque MP3
« REP » : répète la plage en cours	« REP 1 » : répète la plage en cours
« REP ALL » : répète toutes les plages du disque à plusieurs reprises	« REP ALL » : répète toutes les plages du disque à plusieurs reprises
« RND » : répète toutes les plages du disque dans un ordre aléatoire	« REP DIR » : répète toutes les plages du répertoire en cours (dossier) à plusieurs reprises
« INTRO » : met en lecture les 10 premières secondes de chaque plage	« RND » : répète toutes les plages du disque dans un ordre aléatoire
	« INTRO » : met en lecture les 10 premières secondes de chaque plage

NETTOYAGE ET ENTRETIEN

Pour nettoyer le boîtier du lecteur, utilisez un chiffon légèrement humide.

Nettoyez régulièrement les disques avec un chiffon doux et sec.

N'utilisez pas de nettoyant chimique ou abrasif.

Si nécessaire, utilisez un kit de nettoyage CD. Essayez à partir du centre vers les bords du disque ; n'utilisez jamais un mouvement circulaire.

Rangez les disques dans leur boîtier de protection.

GUIDE DE DÉPANNAGE

Symptôme	Cause possible	Solution possible
Le lecteur ne se met pas en marche.	Les piles sont faibles ou usées.	Remplacez les piles usées par des piles neuves.
	Les piles ne sont pas insérées dans le bon sens.	Vérifiez que les piles sont correctement insérées.
Le disque ne se met pas en lecture	Le clapet du compartiment du disque n'est pas fermé	Fermez le clapet.
	Le disque n'est pas correctement inséré.	Vérifiez que la face imprimée du disque est positionnée vers le haut.
	Le disque est sale ou endommagé.	Nettoyez ou changez-le
	De la condensation s'est produite.	Essayez le disque avec un chiffon doux et sec.
Il n'y a pas de son ou il y a du bruit.	La prise des écouteurs n'est pas insérée correctement.	Connectez fermement la prise des écouteurs dans la prise
	Le volume est réglé au minimum.	Augmentez le niveau du volume.
	Les piles sont faibles.	Remplacez les piles usées par des piles neuves.
	Disque défectueux.	Changez le disque

SPÉCIFICATIONS

Piles : 3V  2 piles de type AA

 Courant continu

MISE AU REBUT



En tant que revendeur, nous nous préoccupons de l'environnement. Aidez-nous en observant toutes les instructions de mise au rebut de vos produits, emballages et, le cas échéant, accessoires et piles. Nous devons tous œuvrer pour la protection des ressources naturelles et nous efforcer de recycler tous les matériaux d'une manière qui ne puisse nuire ni à notre santé ni à l'environnement. Nous devons tous nous conformer strictement aux lois et règlements de mise au rebut édicté par nos autorités locales. Évitez de jeter vos produits électriques défectueux ou obsolètes, et vos piles usagées, avec vos ordures ménagères.

Contactez votre revendeur ou vos autorités locales pour connaître les instructions de mise au rebut et de recyclage. Déposez les piles au point de collecte pour recyclage le plus proche chez vous. Le guide d'instruction du produit vous indique exactement comment procéder pour enlever les piles usagées.

Nous nous excusons d'avance pour les désagréments causés par les quelques erreurs mineures que vous pourriez rencontrer, généralement dues aux constantes améliorations que nous apportons à nos produits.

Hotline Darty France

Quels que soient votre panne et le lieu d'achat de votre produit en France, avant de vous déplacer en magasin Darty, appelez le 0 978 970 970 (prix d'un appel local) 7j/7 et 24h/24.

Hotline Vanden Borre

Le service après-vente est joignable au +32 2 334 00 00, du lundi au vendredi de 8h à 18h et le samedi de 9h à 18h.

Hotline Fnac France

Quels que soient votre panne et le lieu d'achat de votre produit en France, avant de vous déplacer en magasin Fnac, appelez le 0 969 324 334 du lundi au samedi (8h30-21h00) et le dimanche et jours fériés (10h00-18h00).
(prix d'un appel local)

En raison des mises au point et améliorations constamment apportées à nos produits, de petites incohérences peuvent apparaître dans ces instructions. Veuillez nous excuser pour la gêne occasionnée.

Etablissements Darty & fils ©, 9 Rue des Bateaux-Lavois, 94200 Ivry-sur-Seine, France 13/05/2022



WAARSCHUWINGEN:

- Dit apparaat is alleen bestemd voor huishoudelijk gebruik en mag niet voor andere doeleinden of toepassingen worden gebruikt, zoals niet-huishoudelijk gebruik of in een commerciële omgeving.
- **Ventilatie**
Laat minstens een vrije ruimte van 10cm rond het product.
- Belemmer de ventilatie niet door het afdekken van de ventilatiegaten met voorwerpen zoals een krant, tafelkleed, gordijn, etc.
- Plaats geen bronnen van open vuur, zoals kaarsen, op het apparaat.
- Houd rekening met het milieu bij het weggooien van batterijen. Gooi gebruikte batterijen niet weg met het huisvuil. Neem contact op met uw handelaar om het milieu te beschermen.
- Dit apparaat is niet geschikt voor gebruik in een tropisch klimaat.
- Stel het apparaat niet bloot aan druppelend of opspattend water en plaats geen, met vloeistof gevulde, voorwerpen zoals vazen op het apparaat.
- Om het milieu te beschermen, maak gebruik van de lokale recyclingvoorzieningen voor het afvoeren van gebruikte batterijen.
- Stel batterijen (geïnstalleerde accu of batterijen) nooit bloot aan overmatige warmte zoals zonlicht, vuur, etc.
- Gooi de batterij niet in het vuur of een warme oven, open de batterij niet en stel de batterij niet bloot aan overmatige warmte zoals zonlicht, vuur of dergelijke om gevaar voor explosie te vermijden.
- Een batterij in een omgeving met een zeer hoge temperatuur kan leiden tot een explosie of lekkage van brandbare vloeistof of gas.
- Een batterij aan een zeer lage luchtdruk blootstellen kan leiden tot een explosie of lekkage van brandbare vloeistof of gas.
- Meng geen verschillende soorten batterijen of oude met nieuwe batterijen.
Plaats de batterij volgens de juiste polariteit.
Haal gebruikte batterijen uit het apparaat.
De voedingsklemmen mogen niet kortgesloten worden.

BELANGRIJKE VEILIGHEIDSINSTRUCTIES

- Lees alle veiligheids- en gebruiksinstructies voordat u het apparaat gebruikt. Bewaar deze handleiding voor latere raadpleging.
- Gebruik het apparaat niet in de nabijheid van water, bijv. in de buurt van een bad, wastafel, gootsteen, wasmachine, in een vochtige kelder of nabij een zwembad.
- Leg het snoer op een dergelijke manier zodat er niet op gestapt kan worden of er geen voorwerpen op of tegen geplaatst kunnen worden.
- Plaats geen zware voorwerpen op de speler. De speler kan worden beschadigd.
- Houd de CD schoon en raak het alleen bij de rand aan. Raak het oppervlak niet aan.
- Kleef geen kleefband of papier op de CD.
- Stel de CD niet bloot aan direct zonlicht of een warmtebron, zoals een warme luchtkanaal. Laat de CD niet achter in een auto die in direct zonlicht is geparkeerd.
- Gebruik geen kop-/oortelefoon tijdens het rijden, fiets of besturen van een gemotoriseerd voertuig. Dit kan een verkeersongeval veroorzaken en is verboden in bepaalde landen.



Om het risico op hoge geluidsdruk en gehoorbeschadiging te vermijden, luister niet gedurende een lange periode aan een hoog volumeniveau.



Deze markering is aangebracht om aan te geven dat het apparaat conform de Europese richtlijnen inzake veiligheid en elektromagnetische compatibiliteit is.

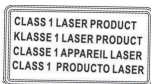

LABEL KLASSE 1 LASERPRODUCT-

Deze label is bevestigd op de plaats zoals weergegeven om te melden dat het apparaat een lasercomponent bevat.

Dit apparaat is alleen ontworpen voor gebruik met discs die het kunnen niet geschikt zijn en niet naar behoren werken.



symbol dragen. Andere soorten discs

De maximale omgevingstemperatuur bij bedrijf is 50°C.

BESCHRIJVING VAN DE ONDERDELEN

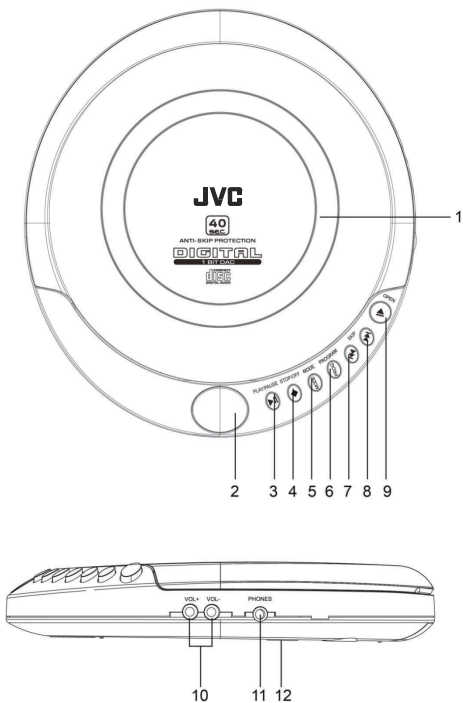

- | | |
|------------------------------|-------------------------------|
| 1. CD-klep | 7. ⏮ Overslaan - /Zoeken knop |
| 2. Scherm | 8. ⏭ Overslaan + /Zoeken knop |
| 3. ▶ PLAY/PAUSE knop | 9. ▲ CD-klep openen knop |
| 4. ■■ OP/OFF knop | 10. Volumeknoppen |
| 5. MODE knop | 11. PHONES Aansluiting |
| 6. PROG PROGRAMMA / +10 knop | 12. Batterijvak |

VOEDINGSBRON

De speler werkt op twee 1,5V AA batterijen (niet meegeleverd).

1. Schuif het batterijdeksel om het batterijvak te openen.
2. Installeer twee AA batterijen in het batterijvak. Houd hierbij rekening met de juiste polariteit.
3. Sluit het batterijdeksel.



Opmerkingen:

- Meng geen verschillende soorten batterijen (zoals alkaline, koolstof-zink) of oude met nieuwe batterijen.
- Als de batterijen in de speler leeg raken of de speler wordt langere tijd niet gebruikt, verwijder de batterijen om schade door het lekken van de batterijen te vermijden.
- Probeer niet om wegwerpbatterijen opnieuw op te laden, ze kunnen oververhitten en exploderen.
- Gooi geen batterijen in vuur, ze kunnen exploderen of lekken.

WERKING

1. Sluit de oortelefoon (meegeleverd) aan op de **PHONES** aansluiting.
2. Druk op  om de klep te openen. Plaats de CD op de lade met de label omhoog gericht en sluit de klep.
3. Druk op  om het apparaat in te schakelen en het afspelen te starten.
 - De anti-schokbeveiliging wordt tijdens het afspelen automatisch geactiveerd en ESP wordt op het scherm weergegeven.
4. Druk herhaaldelijk op de volumeknoppen om het gewenste volumeniveau in te stellen.
Gehoorbescherming: Als het volumeniveau op 12 wordt ingesteld, hoort u geluidssignalen om aan te geven dat het volume luid is en uw gehoorschade kan oplopen.
5. Druk tijdens het afspelen op  om het afspelen tijdelijk te onderbreken. Druk opnieuw op  om het normaal afspelen te hervatten.
6. Druk tijdens het afspelen herhaaldelijk op  om een specifieke track te selecteren.
7. Druk en houd  tijdens het afspelen ingedrukt om een bepaalde sectie snel te doorlopen.
8. Tijdens het afspelen van een MP3-disc, druk eenmaal op de **PROG** knop om 10 tracks over te slaan. Houd deze knop circa 1 seconde ingedrukt om de eerste track in de volgende map af te spelen ingeval er zich verschillende mappen op de disc bevinden. (Deze functie is alleen actief tijdens het afspelen van MP3-discs).
9. Om het afspelen te stoppen, druk eenmaal op . Druk opnieuw op  om het apparaat uit te schakelen.
 - Het apparaat wordt na circa 30 seconden in de stop-status automatisch uitgeschakeld.

Tracks programmeren

1. In de stop-status, druk op **PROG**
 - "001 P-01" verschijnt op het scherm.
2. Druk herhaaldelijk op  om de gewenste track te selecteren. Druk vervolgens op **PROG** om op te slaan.
3. Herhaal deze stappen totdat alle tracks op de speler zijn opgeslagen.
 - U kunt in het totaal 20 tracks programmeren voor het afspelen van een audio-CD.
 - U kunt in het totaal 99 tracks programmeren voor het afspelen van een MP3-disc.
4. Druk op  om het programma af te spelen.
5. Om het afspelen te stoppen, druk op  en het programmeren wordt geannuleerd.

Het afspelen herhalen

U kunt de tracks op verschillende manieren afspelen met behulp van de **MODE** knop. Druk herhaaldelijk op de **MODE** knop om de herhaalmodus te wijzigen.

Audio-CD	MP3-disc
"REP": de huidige track herhaaldelijk afspelen	"REP 1": de huidige track herhaaldelijk afspelen
"REP ALL": alle tracks op de disc herhaaldelijk afspelen	"REP ALL": alle tracks op de disc herhaaldelijk afspelen
"RND": alle tracks op de disc in een willekeurige volgorde afspelen	"REP DIR": alle tracks van de huidige map herhaaldelijk afspelen
"INTRO": de eerste 10 seconden van elke track	"RND": alle tracks op de disc in een willekeurige volgorde afspelen
	"INTRO": de eerste 10 seconden van elke track afspelen

REINIGING EN ONDERHOUD

Maak de buitenkant van de speler schoon met een licht bevochtigde doek.

Maak de discs regelmatig schoon met een zachte en droge doek.

Gebruik geen schurende of chemische schoonmaakmiddelen.

Indien nodig, gebruik een kit specifiek voor het reinigen van discs. Veeg altijd vanaf het midden naar de rand van de disc, en maak nooit cirkelvormige bewegingen.

Berg de discs op in hun beschermhoes.

PROBLEEMOPLOSSING

Probleem	Mogelijke oorzaak	Mogelijke oplossing
Apparaat wordt niet ingeschakeld.	Gebruikte of lege batterijen.	Vervang de batterijen door nieuwe.
	Batterijen zijn niet juist geïnstalleerd.	Zorg dat de batterijen juist worden geïnstalleerd.
De disc wordt niet afgespeeld.	De CD-klep is niet goed dicht.	Sluit de klep.
	Disc is verkeerd ingebracht.	Controleer of de disc is ingebracht met het label naar boven gericht.
	De disc is vuil of beschadigd.	Reinig of vervang de disc.
	Er is condensatie opgetreden.	Veeg de disc droog met een zachte, droge doek.
Geen geluid of enkel ruis.	Oortelefoon is niet goed aangesloten.	Sluit de oortelefoon juist aan.
	Volume is op minimum ingesteld.	Verhoog het volume.
	Lege batterijen	Vervang de batterijen door nieuwe.
	Defecte disc	Vervang de disc.

TECHNISCHE BESCHRIJVING

Batterij: 3V  2AA-batterijen

 Gelijkstroom

VERWIJDERING



Als een verantwoordelijke verdeler hechten wij waarde aan het milieu. Daarom raden wij U aan om de correcte verwijderingprocedure te volgen voor uw product, verpakkingsmaterialen, en indien van toepassing, accessoires en batterijen. Dit draagt bij tot de instandhouding van natuurlijke bronnen en zorgt ervoor dat de materialen gerecycleerd worden op een manier die de gezondheid en het milieu beschermt. U moet de wetten en regels volgens voor verwijdering. Elektrische afvalproducten en batterijen moeten afzonderlijk van het huishoudelijk afval verwijderd worden wanneer het toestel het einde van de levensduur bereikt.

Neem contact op met de winkel waar U het product heeft gekocht en met het plaatselijke bestuur om meer te weten over het verwijderen van afval en recyclage. De batterijen moeten verwijderd worden bij uw plaatselijk recyclagepunt.

Raadpleeg de gebruiksaanwijzing om te weten hoe U de batterijen moet verwijderen voor afval. We bieden onze excuses aan voor elk ongemak dat veroorzaakt wordt door kleine onregelmatigheden in deze gebruiksaanwijzing die zich kunnen voordoen als het gevolg van productverbetering -en ontwikkeling.

Hotline Vanden Borre

De dienst na verkoop is bereikbaar van maandag tot zaterdag op +32 2 334 00 00, maandag tot zaterdag van 08.00 tot 18.00 uur.

We verontschuldigen ons voor enig ongemak veroorzaakt door kleine inconsistenties in deze gebruikershandleiding, die kunnen ontstaan door productverbetering of -ontwikkeling.

ADVERTENCIAS

- Este aparato ha sido diseñado solamente para uso doméstico y no deberá utilizarse para ningún otro propósito o aplicación, como puedan ser fines no domésticos o comerciales.
- **Ventilación**
Deje un espacio mínimo de 10 cm alrededor del producto.
- No debe dificultarse la ventilación obstruyendo las ranuras de aire con objetos tales como periódicos, manteles, cortinas, etc.
- No se deben colocar objetos con llamas (p. ej., velas) sobre el aparato.
- Sea considerado con los aspectos medioambientales al desechar las baterías. No arroje las baterías usadas en el cubo de la basura. Consulte con su distribuidor a fin de proteger el medioambiente.
- Este aparato no está diseñado para usarse en climas tropicales.
- El aparato no debe quedar expuesto a goteos o salpicaduras, ni se deben colocar encima objetos que contengan líquidos (p. ej., jarrones).
- A fin de proteger el medioambiente, haga uso de los servicios de recogida de productos reciclajes a la hora de desechar las baterías.
- Las pilas (batería o pilas instaladas) no deben quedar expuestas a fuentes de calor excesivo como la luz del sol o el fuego.
- La eliminación de la pila arrojándola en un fuego u horno caliente, aplastándola mecánicamente, cortándola o exponiéndola a una fuente muy calurosa como la luz del sol, el fuego o similares, podría dar lugar a una explosión.
- Si se deja una pila en un entorno con temperaturas muy elevadas, se podría producir una explosión o una fuga del líquido o gas inflamable.
- Una pila sometida a una presión atmosférica muy baja podría causar una explosión o una fuga del líquido o gas inflamable.
- No se deberán instalar conjuntamente pilas de diferentes tipos ni pilas nuevas con usadas.
Las pilas deben instalarse con la orientación correcta de la polaridad.
Las pilas agotadas deben extraerse del aparato.
No deberán cortocircuitarse los terminales de alimentación.

MEDIDAS DE SEGURIDAD IMPORTANTES

- Lea todas las medidas de seguridad e instrucciones de uso antes de usar el aparato. Guárdelas para futuras consultas.
- La unidad no se debe utilizar cerca de lugares que contengan agua, tales como baños, lavabos, fregaderos, lavaderos, piscinas o sótanos húmedos.
- Los cables de alimentación deben distribuirse de tal manera que puedan ser pisados ni queden aprisionados por objetos colocados encima o contra ellos.
- No deposite ningún objeto pesado encima del reproductor, ya que podría dañarlo.
- Coja el CD por los bordes cuando vaya a limpiarlo. No toque la superficie.
- No adhiera papeles o cintas en el CD.
- No deje el CD expuesto a la luz directa del sol ni a fuentes de calor (p. ej., conductos de aire caliente). No deje el CD dentro de un coche estacionado bajo la luz directa del sol.
- No utilice auriculares mientras conduzca, monte en bicicleta o utilice algún vehículo motorizado, ya que pueden producirse situaciones de tráfico peligrosas y es ilegal en algunos lugares.



A fin de prevenir una posible presión sonora elevada y el riesgo de lesiones auditivas, no escuche a niveles de volumen elevados por largos periodos de tiempo.



Este símbolo muestra que la unidad cumple con las normas europeas sobre seguridad y compatibilidad electromagnética.



ETIQUETA DE PRODUCTO LÁSER DE CLASE 1 -

Esta etiqueta aparece adherida en su sitio como muestra la imagen para informar de que el aparato contiene un componente con láser.

Esta unidad ha sido diseñada para usarse solamente con discos que incluyan el símbolo no ser compatibles y no funcionar correctamente.



Otro tipo de discos podrían

La temperatura ambiente máxima de funcionamiento es de 50°C.

UBICACIÓN DE LOS CONTROLES

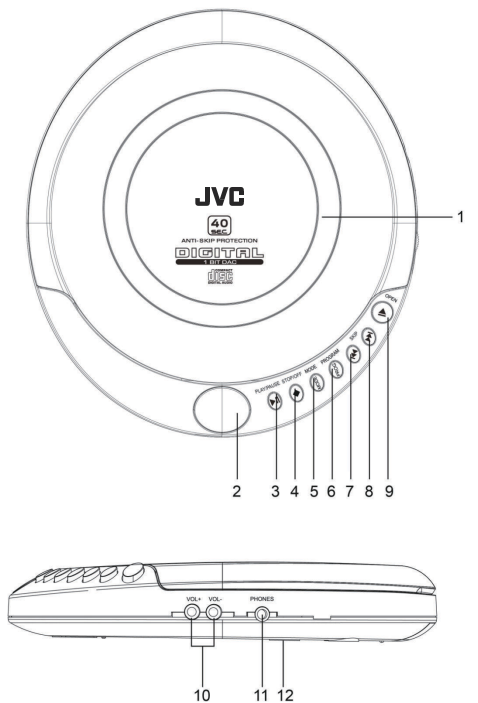

1. Tapa de la unidad de CD
2. Pantalla
3. Botón **▶** REPRODUCIR/PAUSAR
4. Botón **■** PARAR/APAGAR
5. Botón **MODE**
6. Botón **PROG** PROGRAMA / +10

7. Botón **◀◀** Ir a anterior / Buscar
8. Botón **▶▶** Ir a siguiente / Buscar
9. Botón **▲** Abrir tapa del CD
10. Botones del volumen
11. Toma de auriculares **PHONES**
12. Compartimento de las pilas

FUENTE DE ALIMENTACIÓN

El reproductor funciona con dos pilas tamaño AA de 1,5 V (no incluidas).

1. Deslice la tapa del compartimento de las pilas para abrirla.
2. Inserte dos pilas tamaño AA en el compartimento de las pilas, respetando el sentido de la polaridad.
3. Cierre la tapa del compartimento de las pilas.

Notas:

- No combine pilas de diferente tipo (p. ej., alcalinas, carbono-cinc) ni pilas nuevas con usadas.
- Si las pilas del reproductor están agotadas, o si este no se va utilizar por un largo periodo de tiempo, sáquelas del reproductor para evitar posibles daños debido a la fuga de líquidos de las pilas.
- No intente recargar las pilas que no sean recargables, ya que podrían sobrecalentarse y explotar.
- No arroje las pilas en el fuego, dado que podrían explotar o derramar su contenido.

MODO DE EMPLEO

1. Conecte los auriculares (incluidos) a la toma de auriculares **PHONES**
2. Pulse para abrir la tapa. Coloque un CD con la cara impresa mirando hacia arriba y cierre la tapa.
3. Pulse para encender la unidad e iniciar la reproducción.
 - Durante la reproducción, la protección antichoque se activará automáticamente y la pantalla mostrará "ESP".
4. Pulse los botones del volumen reiteradamente para ajustar el volumen al nivel deseado.
Protección auditiva: al ajustar el volumen al nivel 12, se escucharán unos pitidos para indicar al usuario que puede sufrir lesiones auditivas a dicho nivel.
5. Durante la reproducción, pulse para detenerla temporalmente y pulse otra vez para reanudarla.
6. Durante la reproducción, pulse para seleccionar la pista deseada.
7. Durante la reproducción, mantenga pulsado para realizar una búsqueda rápida en una pista.
8. Mientras se reproduce un disco MP3, use el botón **PROG** para saltar 10 pistas de una vez. Mantenga pulsado este botón alrededor de 1 segundo para reproducir la primera pista de la siguiente carpeta, si hay varias carpetas en el disco (esta función solo está activa cuando se reproducen discos MP3).
9. Para detener la reproducción, pulse una vez. Pulse otra vez para apagar la unidad.
 - Si el reproductor permanece parado durante más de 30 segundos, se apagará automáticamente.

Pistas programables

1. Con el reproductor parado, pulse **PROG**
 - La pantalla mostrará "001 P-01".
2. Pulse reiteradamente para seleccionar una pista y pulse **PROG** para guardarla.
3. Repita estos pasos hasta que haya guardado todas las pistas en el reproductor.
 - En un CD de audio, se pueden programar hasta 20 pistas.
 - En un disco MP3, se pueden programar hasta 99 pistas.
4. Pulse para iniciar el programa de reproducción.
5. Para detener la reproducción y cancelar el programa, pulse .

Repetir reproducción

El botón **MODE** permite disfrutar de la reproducción de varios modos. Cada vez que pulse **MODE**, se cambiará el modo de repetición.

<p>CD de audio</p> <p>"REP": reproduce la pista actual repetidamente.</p> <p>"REP ALL": reproduce todas las pistas del disco repetidamente.</p> <p>"RND": reproduce todas las pistas del disco en orden aleatorio.</p> <p>"INTRO": reproduce los 10 primeros segundos de</p>	<p>Disco MP3</p> <p>"REP 1": reproduce la pista actual repetidamente.</p> <p>"REP ALL": reproduce todas las pistas del disco repetidamente.</p> <p>"REP DIR": reproduce todas las pistas del directorio (carpeta) repetidamente.</p> <p>"RND": reproduce todas las pistas del disco en orden aleatorio.</p> <p>"INTRO": reproduce los 10 primeros segundos de cada pista.</p>
---	--

LIMPIEZA Y MANTENIMIENTO

Utilice un paño un poco humedecido para limpiar el exterior del reproductor.

Limpie los discos regularmente usando un paño suave y seco.

No utilice limpiadores químicos o abrasivos.

Si es necesario, utilice solamente un kit de limpieza para discos. El disco siempre debe limpiarse desde el centro hacia el borde, nunca en un movimiento circular.

Guarde los discos en sus cajas protectoras.

RESOLUCIÓN DE PROBLEMAS

Problema	Posible causa	Posible solución
El reproductor no se enciende.	Pilas gastadas o agotadas	Reemplace las pilas por otras nuevas.
	Las pilas no han instalado correctamente	Asegúrese de que las pilas están instaladas correctamente.
El disco no se reproduce.	El lector de discos está vacío	Cierre la tapa.
	El disco no se ha insertado bien	Compruebe que el disco haya sido insertado con la cara impresa mirando hacia arriba.
	El disco está sucio o deteriorado	Limpie o cámbielo.
No se escucha ningún sonido o ruido.	Se ha condensado agua en el lector	Limpie el disco con un paño suave y seco.
	Los auriculares no están bien conectados	Inserte bien el conector de los auriculares.
	El volumen está al mínimo	Aumente el volumen.
	A las pilas les queda poca energía	Reemplace las pilas por otras nuevas.
	Disco defectuoso	Cambie el disco.

DATOS TÉCNICOS

Pilas: 3V  2 pilas AA

 Corriente directa

DISPOSICIÓN



Como comerciantes responsables nos preocupamos del medioambiente. Como tal le instamos a seguir el procedimiento correcto para la disposición del producto, materiales de embalaje y, de aplicarse, accesorios y pilas. Esto ayudará a conservar los recursos naturales y asegurarse de que los materiales son reciclados de una manera que protege la salud y el medioambiente.

Deberá seguir las leyes y regulaciones sobre la disposición. Los productos eléctricos y pilas deberán desecharse separadamente de los residuos domésticos cuando estos alcanzan el final de su vida activa.

Contacte al comercio donde adquirió el producto y a su autoridad local para conocer más sobre disposición y reciclaje. Las pilas deberán ser desechadas en su centro local de recolección para reciclaje. Consulte las instrucciones de funcionamiento para ver como extraer las pilas para su disposición.

Pedimos disculpas por cualquier inconveniencia causada por las menores inconsistencias en las instrucciones de funcionamiento, que pueden ocurrir como resultado de la mejora y desarrollo del producto.

Etablisements Darty & fils ©, 9 Rue des Bateaux-Lavoires, 94200 Ivry-sur-Seine, France 13/05/2022



Solo para España

AVISOS

- Este aparelho destina-se apenas a uma utilização doméstica e não deve ser utilizado para qualquer outro fim ou em qualquer outra aplicação, tal como a utilização não doméstica ou num ambiente comercial.
- **Ventilação**
Permita uma folga mínima de 10 cm em redor do produto.
- A ventilação não deverá ser obstruída por itens como jornais, toalhas, cortinas, etc.
- Não coloque fontes de chamas sem proteção, como velas acesas, em cima ou perto do aparelho.
- Preste atenção aos aspetos ambientais quanto à eliminação da bateria. Não atire pilhas gastas para o lixo. Por favor, contacte o seu revendedor para proteger o ambiente.
- Este aparelho não é adequado para utilização em climas tropicais.
- O aparelho não deve ser exposto a pingos ou salpicos e não coloque objetos cheios de água, como vasos, em cima do aparelho.
- Para proteger o ambiente, use instalações de reciclagem locais para eliminar as pilhas.
- As pilhas (conjunto de pilhas ou pilhas instaladas) não devem ser expostas a calor em excesso, como a luz direta do sol, fogo ou algo parecido.
- A eliminação de uma bateria no fogo ou num forno quente, o esmagamento ou corte mecânico de uma bateria ou a sua exposição ao calor, tais como sol, fogo ou semelhante pode provocar uma explosão.
- Deixar uma bateria num ambiente com temperaturas extremamente elevadas pode resultar numa explosão ou fuga de líquido ou gás ou gás inflamável.
- Uma bateria sujeita a uma pressão de ar extremamente baixa pode resultar numa explosão ou na fuga.
- Não se devem misturar diferentes tipos de pilhas ou pilhas novas e usadas.
As pilhas devem ser inseridas com a polaridade correta.
As pilhas gastas devem ser removidas do aparelho.
Os terminais de alimentação não devem estar em curto-circuito.

INSTRUÇÕES DE SEGURANÇA IMPORTANTES

- Leia todas as instruções de segurança e de funcionamento antes de utilizar o aparelho. Guarde-as para futuras referências.
- O aparelho não deverá ser usado perto de água, por exemplo, perto de uma banheira, lavatório, pia, tina, piscina ou cave húmida.
- Os fios da alimentação deverão ser orientados de modo a não serem pisados nem apertados por itens cima ou contra eles.
- Não coloque objetos pesados em cima do aparelho. O leitor pode ficar danificado.
- Para manter o CD limpo, manuseie-o pelas extremidades. Não toque na superfície.
- Não cole papel ou fita no CD.
- Não exponha o CD à luz direta do sol ou a fontes de calor, como condutas de ar quente. Não deixe o CD num carro estacionado à luz direta do sol.
- Não use auscultadores/auriculares enquanto conduz, anda de bicicleta ou opera qualquer veículo motorizado. Pode criar um perigo de trânsito e é ilegal nalgumas áreas.



Para evitar um eventual nível de pressão sonora elevado e o risco de danos à audição, não oiça a níveis de volume elevados durante longos períodos de tempo.



Esta marca é aplicada para mostrar que o equipamento se encontra em conformidade com as normas europeias de segurança e compatibilidade eletromagnética.



ETIQUETA DO PRODUTO LASER DE CLASSE 1 -

ara informar que o aparelho contém um componente laser.

Esta unidade foi criada para usar apenas com discos com o símbolo conformidade e podem não funcionar corretamente.



Outros tipos de discos podem não estar em

A temperatura ambiente operacional máxima é de 50°C.

LOCALIZAÇÃO DOS CONTROLOS

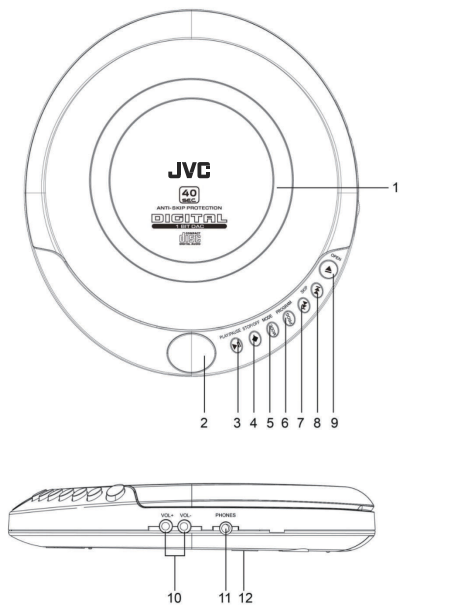

1. Porta do CD
2. Visor
3. Botão de Reprodução/Pausa
4. Botão de parar/desligar
5. Botão MODE
6. Botão PROGRAM / +10
7. Botão de retroceder/procurar
8. Botão de avançar/procurar
9. Botão de abertura da porta do CD
10. Botões do volume
11. Entrada dos auscultadores (PHONES)
12. Compartimento das pilhas

ALIMENTAÇÃO



O leitor funciona com duas pilhas AA de 1,5V (não incluídas).







1. Faça deslizar a tampa do compartimento das pilhas para abrir o compartimento.
2. Insira 2 pilhas AA no compartimento das pilhas, respeitando a polaridade.
3. Volte a fechar a tampa do compartimento das pilhas.

Notas:

- Não misture diferentes tipos de pilhas (como alcalinas com zinco e carbono) ou pilhas novas com pilhas usadas.
- Se as pilhas dentro do leitor estiverem gastas, ou se o leitor não for usado durante um longo período de tempo, retire as pilhas para evitar danos causados por derrames das pilhas.
- Não tente recarregar pilhas que não tenham sido criadas para serem recarregadas. Estas podem sobreaquecer ou explodir.
- Não atire as pilhas para o fogo, pois estas podem explodir ou criar derrames.

FUNCIONAMENTO

1. Ligue os auscultadores (incluídos) na entrada PHONES .
2. Prima  para abrir a tampa. Coloque o CD na bandeja e feche a tampa com a etiqueta virada para cima.
3. Prima  para ligar a unidade e começar a reprodução.
 - Durante a reprodução, a proteção anti-choque será ativada automaticamente e o visor apresenta ESP.
4. Prima repetidamente os botões do volume para ajustar o volume para o nível de escuta desejado.

Proteção auditiva: Quando definir o nível do volume para 12, ouvirá sons a indicar que o volume está mais elevado, o que pode dar origem a lesões auditivas.
5. Durante a reprodução, prima  para parar temporariamente a reprodução. Prima de novo  para continuar a reprodução normal.
6. Durante a reprodução, prima repetidamente  para selecionar uma faixa específica.
7. Durante a reprodução, prima e mantenha premido  para fazer uma procura rápida de uma secção em particular.
8. Durante a reprodução de um disco MP3, use este botão PROG para saltar 10 faixas de uma vez. Mantenha este botão premido durante cerca de 1 segundo para reproduzir a primeira faixa na pasta seguinte, caso tenha várias pastas no disco (esta função está ativa apenas quando reproduzir discos MP3).
9. Para parar a reprodução, prima uma vez . Prima de novo  para desligar a energia.
 - Se o leitor estiver no modo parado durante cerca de 30 segundos, desliga-se automaticamente.

Programar as faixas

1. No modo parado, prima **PROG**.
 - "001 P-01" aparece no visor.
2. Prima repetidamente **◀▶** para selecionar a faixa desejada. Depois, prima **PROG** para guardar.
3. Repita os passos até que todas as faixas sejam guardadas no leitor.
 - Pode programar um total de 20 faixas para a reprodução de um CD de áudio.
 - Pode programar um total de 99 faixas para a reprodução de um disco de MP3.
4. Prima **▶||** para iniciar a reprodução do programa.
5. Para parar a reprodução, prima **■**. A programação será cancelada.

Repetir reprodução

Pode desfrutar de vários modos de reprodução usando o botão **MODE**.

Sempre que premir **MODE**, pode alterar o modo de repetição.

CD de áudio	Disco MP3
"REP": Reproduz repetidamente a faixa atual	"REP 1": Reproduz repetidamente a faixa atual
"REP ALL": Reproduz repetidamente todas as faixas no disco	"REP ALL": Reproduz repetidamente todas as faixas no disco
"RND": Reproduz todas as faixas no disco por ordem aleatória	"REP DIR": Reproduz repetidamente todas as faixas na pasta atual
"INTRO": Reproduz os primeiros 10 segundos de cada faixa	"RND": Reproduz todas as faixas no disco por ordem aleatória
	"INTRO": Reproduz os primeiros 10 segundos de cada faixa

LIMPEZA E MANUTENÇÃO

Para limpar a superfície exterior, use um pano ligeiramente embebido em água.

Limpe os discos regularmente com um pano suave e seco.

Não use agentes de limpeza abrasivos ou químicos.

Se necessário, use apenas um kit para limpeza de discos. Limpe do centro para as extremidades do disco. Nunca limpe num movimento circular.

Guarde os discos nas respetivas caixas.

RESOLUÇÃO DE PROBLEMAS

Sintoma	Possíveis Causas	Possível solução
O leitor não gira.	Pilhas fracas ou gastas.	Substitua as pilhas gastas por pilhas novas.
	As pilhas não foram inseridas corretamente.	Certifique-se de que inseriu as pilhas corretamente.
O disco não é reproduzido.	A tampa do compartimento do disco não está fechada.	Feche a tampa.
	O disco foi inserido incorretamente.	Certifique-se de que o disco foi inserido com o lado da etiqueta virado para cima.
	O disco está sujo ou danificado.	Limpe ou mude de disco.
	Ocorreu condensação da humidade.	Limpe o disco com um pano suave e seco.
Não há som ou ouve-se um ruído.	A ficha dos auscultadores não foi inserida corretamente.	Ligue firmemente a ficha dos auscultadores.
	O volume está definido para o mínimo.	Aumente o volume.
	Pilhas fracas.	Substitua as pilhas gastas por pilhas novas.
	Disco defeituoso.	Mude de disco.

CARACTERÍSTICAS TÉCNICAS

Pilhas: 3V  2 pilhas AA

 Corrente contínua

ELIMINAÇÃO



Como um retalhista responsável, nós cuidamos do meio ambiente.

Como tal, pedimos-lhe que siga o procedimento correto para a eliminação do produto, materiais da embalagem e, se aplicável, dos acessórios e pilhas. Isto irá ajudar a preservar os recursos naturais e assegurar que os materiais sejam reciclados de forma a proteger a saúde e o meio ambiente.

Deve cumprir as leis e regulamentos sobre a eliminação. Os resíduos de produtos elétricos e as pilhas devem ser eliminados de forma separada dos resíduos residenciais, quando o produto atingir o fim de vida.

Contacte a loja onde adquiriu o produto e a sua autoridade local, de forma a aprender mais sobre a eliminação e a reciclagem.

As pilhas devem ser eliminadas no seu ponto de reciclagem local.

Pedimos desculpa por qualquer inconveniente causado por inconsistências menores nestas instruções, as quais podem ocorrer como resultado do melhoramento e desenvolvimento do produto.

WARNINGS

- This appliance is intended for domestic household use only and should not be used for any other purpose or in any other application, such as for non domestic use or in a commercial environment.
- **Ventilation**
Allow at least a 10 cm gap all around the product.
- The ventilation should not be impeded by covering the ventilation openings with items, such as newspapers, table-cloths, curtains, etc.
- No naked flame sources, such as lighted candles, should be placed on the apparatus.
- Attention should be drawn to the environmental aspects of battery disposal. Don't throw used batteries in dustbin. Please contact your retailer in order to protect the environment.
- This apparatus is not suitable for use in a tropical climate.
- The apparatus shall not be exposed to dripping or splashing and that no objects filled with liquids, such as vases, shall be placed on the apparatus.
- To protect the environment, use local recycling facilities for battery disposal.
- Batteries (battery pack or batteries installed) shall not be exposed to excessive heat such as sunshine, fire or the like.
- Disposal of a battery into fire or a hot oven, or mechanically crushing or cutting of a battery or expose to excessive heat such as sunshine, fire or the like that can result in an explosion.
- Leaving a battery in an extremely high temperature surrounding environment that can result in an explosion or the leakage of flammable liquid or gas.
- A battery subjected in extremely low air pressure that may result in an explosion or the leakage of flammable liquid or gas.
- Different types of batteries or new and used batteries are not to be mixed.
Batteries are to be inserted with the correct polarity.
Exhausted batteries are to be removed from the product.
The supply terminal are not to be short-circuited.

IMPORTANT SAFETY INSTRUCTIONS

- Read all the safety and operating instructions before operating the appliance. Retain them for future reference.
- The appliance should not be used near water, for example, near a bathtub, washbowl, kitchen sink, laundry tub, swimming pool or in a wet basement.
- Power supply cords should be routed so that they are not likely to be walked on or pinched by items placed upon or against them.
- Do not put any heavy object on top of the player. The player may be damaged.
- To keep the CD clean, handle it by its edge. Do not touch the surface.
- Do not stick paper or tape onto the CD.
- Do not expose the CD to direct sunlight or heat sources such as hot air ducts. Do not leave the CD in a car parked under direct sunlight.
- Do not use headphones/earphones while driving, cycling, or operating any motorized vehicle. It may create a traffic hazard and is illegal in some areas.



To prevent possible high sound pressure and hearing damage risk, do not listen at high volume levels for long periods.



This mark is applied to show the equipment conforms to European safety and electro-magnetic compatibility standards.



CLASS 1 LASER PRODUCT LABEL -

This label is attached to the place as illustrated to inform that the apparatus contains a laser component.

This unit is designed only for use with discs bearing the symbol not work properly.



Other types of discs may not be compliant and may

The maximum operating ambient temperature is 50°C.

LOCATION OF CONTROLS

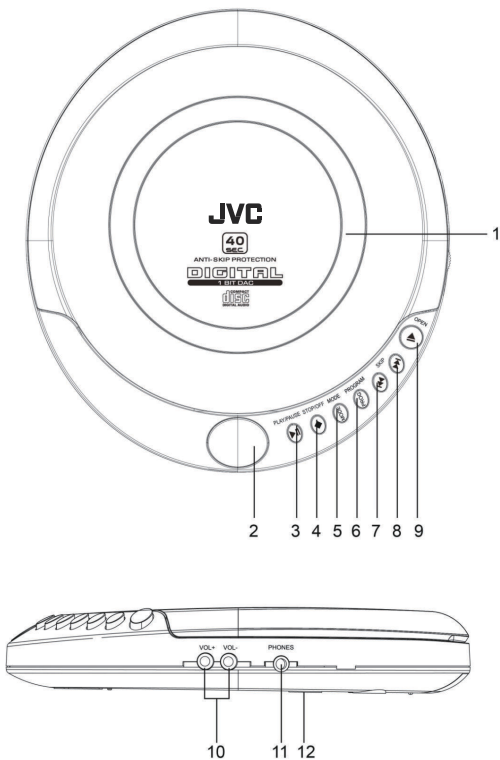

- | | |
|------------------------------|-----------------------------|
| 1. CD Door | 7. ⏮ Skip - / Search Button |
| 2. Display | 8. ⏭ Skip + / Search Button |
| 3. ▶ PLAY/PAUSE Button | 9. ▲ CD Door Open Button |
| 4. ■ STOP/OFF Button | 10. Volume Buttons |
| 5. MODE Button | 11. PHONES Jack |
| 6. PROG PROGRAM / +10 Button | 12. Battery Compartment |

POWER SOURCE









The player runs on two 1.5V AA size batteries (not included).

1. Slide the battery compartment cover to open the battery compartment.
2. Insert two AA size alkaline batteries in the battery compartment, observing the correct polarities.
3. Close the battery compartment cover.



Notes:

- Do not mix batteries (such as alkaline, carbon zinc) and even old batteries with new ones.
- If batteries inside the player are exhausted or if the player is not used for a long time, remove the batteries to prevent any damage caused by loss of fluid from the batteries themselves.
- Do not try to recharge battery not intended to be recharged, it could overheat and explode.
- Do not dispose of batteries in fire, they may explode or leak.

OPERATION

1. Plug the earphones (included) into the PHONES jack.
2. Press  to open the lid. Place the CD on the tray and close the lid with the label side up.
3. Press  to turn on the unit and start playback.
 - During playback, the anti-shock protection will be activated automatically and the display will show ESP.
4. Repeatedly press the volume buttons to adjust the volume to the desired listening level.
Hearing protection: When you set the volume level to 12, you will hear beeps, indicating the volume is louder which can damage your hearing.
5. During playback, press  to temporarily stop playback. Press  again to resume normal playback.
6. During playback, repeatedly press  to select a specific track.
7. During playback, press and hold  to make a quick search for a particular section.
8. While playing an MP3 disc, use this button **PROG** to jump of 10 tracks in one press. Hold down this button for about 1 second to play the first track in the next folder if there are multiple folders on disc. (This function is active only when playing MP3 discs).
9. To stop playback, press  once. Press  again to turn off the power.
 - if the player is in stop state for about 30 seconds, it will turn off automatically.

Program Tracks

1. In the stop state, press **PROG**
 - "001 P-01" will appear on the display.
2. Repeatedly press  to select the desired track, then press **PROG** for storage.
3. Repeat the steps until all the tracks are stored on the player.
 - A total of 20 tracks can be programmed for playback of an audio CD.
 - A total of 99 tracks can be programmed to play an MP3 disc.
4. Press  to start program play.
5. To stop playback, press , and the programming will be canceled.

Repeat Playback

You can enjoy various ways of playback using the **MODE** button.
Each time you press **MODE**, you can change the repeat mode.

Audio CD	MP3 Disc
"REP": play the current track repeatedly	"REP 1": play the current track repeatedly
"REP ALL": play all tracks on the disc repeatedly	"REP ALL": play all tracks on the disc repeatedly
"RND": play all track on the disc in random order	"REP DIR": play all tracks on the current directory (folder) repeatedly
"INTRO": play the first 10 seconds of each track	"RND": play all track on the disc in random order

CLEANING AND MAINTENANCE

To clean the player casing, use a slightly damp cloth.

Clean discs regularly with a soft, dry cloth.

Do not use abrasive or chemical cleaning detergents.

If necessary, use only a kit for cleaning discs. Wipe from the center to the edge of the disc itself, never use a circular motion.

Store discs in their protective cases.

TROUBLE SHOOTING

Symptom	Possible Cause	Possible Solution
player will not turn on.	Weak or dead batteries	Replace the batteries with new ones.
	Batteries not inserted correctly	Make sure the batteries are inserted correctly.
The disc will not play.	Disc compartment lid not closed	Close the lid.
	Disc inserted incorrectly	Check that the disc is inserted with the label side up.
	The disc is dirty or defective.	Clean or change it.
	Moisture condensation has occurred.	Wipe the disc with a soft dry cloth.
No sound, or noise is heard.	Earphones plug not inserted correctly	Connect the earphones plugs firmly.
	Volume set to minimum	Increase the volume.
	Weak batteries	Replace the batteries with new ones.
	Defective disc	Change the disc.

SPECIFICATIONS

Battery: 3V  2 x Size AA

 Direct Current

DISPOSAL



As a responsible retailer we care about the environment.

As such we urge you to follow the correct disposal procedure for the product, packaging materials and if applicable, accessories and batteries. This will help conserve natural resources and ensure that the materials are recycled in a manner that protects health and the environment.

You must follow laws and regulations about disposal. Waste electrical products and batteries must be disposed of separately from household waste when the product reaches the end of its life. Contact the store where you bought the product and your local authority to learn about disposal and recycling.

The batteries must be disposed of at your local recycling point.

We apologise for any inconvenience caused by minor inconsistencies in these instructions, which may occur as a result of product improvement and development.



JVC

Made in China