

MANUEL



JVC

LT-55FV850

NOTICE D'UTILISATION



[Tous nos Tutos vidéo](#)



[Darty.com](#)



[Tous nos magasins](#)



[Communauté SAV Darty](#)

JVC

LED TV

LT-55FV850

Notice d'utilisation
Gebruiksaanwijzing
Manual de instrucciones
Instruções de Funcionamento
Operating Instructions



French

Dutch

Spanish

Portuguese

English

DVB
Digital Video
Broadcasting

HDMI[®]
HIGH-DEFINITION MULTIMEDIA INTERFACE

Dolby Audio

Ce produit est fabriqué, distribué, maintenu et garanti exclusivement par Etablissements DARTY et Fils. «JVC» est une marque commerciale de JVCKENWOOD Corporation, utilisée sous licence par Etablissements DARTY et Fils.

Table des matières

INFORMATIONS DE LICENCE	2
AVERTISSEMENTS.....	3
DESCRIPTION DU PRODUIT.....	5
ASSEMBLAGE.....	7
TÉLÉCOMMANDE.....	8
BRANCHEMENTS.....	10
FONCTIONS DE BASE.....	15
UTILISER LES MENUS.....	17
SPÉCIFICATIONS.....	37
DÉPANNAGE.....	40
MISE AU REBUT.....	41

[Union Européenne]

Cher client,

Cet appareil est conforme aux directives et normes européennes applicables concernant la compatibilité électromagnétique et la sécurité électrique.

Etablissements Darty & fils ©,

9 Rue des Bateaux-Lavois, 94200 Ivry-sur-Seine, France

INFORMATIONS DE LICENCE



DVB et le logo DVB sont des marques de commerce du projet DVB.



Les termes HDMI, interface multimédia haute définition HDMI et habillage commercial HDMI, et les logos HDMI sont des marques commerciales et des marques déposées de HDMI Licensing Administrator, Inc.



Fabriqué sous licence de Dolby Laboratories. Dolby, Dolby Audio et le symbole double-D sont des marques déposées de Dolby Laboratories Licensing Corporation.



Abonnement nécessaire. Voir conditions sur DisneyPlus.com. © 2025 Disney et ses sociétés affiliées



Un abonnement streaming Netflix est requis. La disponibilité de la 4K Ultra HD dépend de votre forfait, de votre connexion Internet, des capacités de l'appareil et de la disponibilité du contenu. www.netflix.com/TermsOfUse



©2025 Amazon.com, Inc. ou ses sociétés affiliées. Amazon, Prime Video, et toutes les marques associées sont des marques d'Amazon.com, Inc. ou de ses sociétés affiliées. Des frais d'adhésion à Amazon Prime ou Prime Video s'appliquent. Rendez-vous sur primevideo.com/terms pour plus d'informations.



Use of the Works with Apple badges means that an accessory has been designed to work specifically with the technologies identified in the badges and has been certified by the developer to meet Apple performance standards.

Apple, AirPlay and Apple Home are trademarks of Apple Inc., registered in the U.S. and other countries and regions.

AVERTISSEMENTS

- Cet appareil est destiné à un usage domestique uniquement. Toute utilisation autre que celle prévue pour cet appareil, ou pour une autre application que celle prévue, par exemple une application commerciale, est interdite.

• **Aération**

Prévoyez un espace libre d'au moins 10 cm tout autour du produit.

- Il convient que l'aération ne soit pas gênée par l'obstruction des ouvertures d'aération par des objets tels que journaux, nappes, rideaux, etc.
- Il convient de ne pas placer sur l'appareil de sources de flammes nues, telles que des bougies allumées.
- Disposez le cordon d'alimentation de manière à ce qu'il ne puisse être ni piétiné ni pincé, notamment au niveau de sa fiche, de la prise de courant et de l'endroit d'où il sort de l'appareil.
- Cet appareil n'est pas destiné à être utilisé sous un climat tropical.
- L'appareil ne doit pas être exposé à des égouttements d'eau ou des éclaboussures et de plus qu'aucun objet rempli de liquide tel que des vases ne doit être placé sur l'appareil.
- Déposez vos piles usagées auprès d'installation de recyclage pour protéger notre environnement.
- Les piles (piles installées) ne doivent pas être exposées à une chaleur excessive telle que celle du soleil, d'un feu ou d'origine similaire.

• **ATTENTION**

Danger d'explosion si la pile n'est pas remplacée correctement. Ne remplacer que par le même type ou un type équivalent.

- La fiche SECTEUR est utilisée comme dispositif de déconnexion ; le dispositif de déconnexion doit rester facilement accessible.
- Mise au rebut d'une batterie dans un feu ou dans un four chaud, ou écrasement mécanique ou coupure d'une batterie ou être exposées à une chaleur excessive telle que celle du soleil, d'un feu ou d'origine similaire, susceptible de provoquer une explosion.
- Maintien d'une batterie dans un environnement à très haute température pouvant provoquer une explosion ou la fuite de liquide ou de gaz inflammables.
- La batterie soumise à une pression de l'air extrêmement faible pouvant provoquer une explosion ou la fuite de liquide ou de gaz inflammables.
- Différents types de pile ne doivent pas être mélangées. Des piles neuves ne doivent pas être mélangées à des piles usagées.
- Les piles doivent être installées en respectant la polarité +/-.
- Les piles usagées doivent être enlevées de l'appareil.
- Ne pas court-circuiter les piles.



- Afin d'éviter une forte pression sonore et un risque de dommage auditif, ne pas écouter à un niveau sonore élevé pendant une longue durée.

Ne placez jamais un téléviseur dans un endroit instable.

Un téléviseur peut tomber et provoquer des blessures corporelles graves ou la mort. De nombreuses blessures, notamment chez les enfants, peuvent être évitées en prenant des précautions simples, telles que :

- Utilisez des meubles ou des supports recommandés par le fabricant du téléviseur.
- Utilisez exclusivement des meubles pouvant supporter le téléviseur en toute sécurité.
- Veillez à ce que le téléviseur ne dépasse pas des bords du meuble sur lequel il est posé.
- Ne placez pas le téléviseur sur un meuble haut (comme une armoire ou une bibliothèque) sans ancrer le meuble et le téléviseur dans un support approprié.
- Ne placez pas le téléviseur sur une nappe ou un autre matériau placé entre le téléviseur et le meuble sur lequel il est posé.
- Sensibilisez les enfants aux dangers de grimper sur les meubles pour atteindre le téléviseur ou ses commandes.

Si votre téléviseur existant est conservé et déplacé, ces mêmes exigences doivent impérativement être respectées.

CONSIGNES DE SÉCURITÉ IMPORTANTES



POUR RÉDUIRE LE RISQUE DE CHOC ÉLECTRIQUE, NE DÉMONTÉZ PAS DE CAPOT. AUCUNE PIÈCE INTERNE DE CET APPAREIL N'EST RÉPARABLE PAR L'UTILISATEUR. FAITES APPEL À DU PERSONNEL DE RÉPARATION QUALIFIÉ.



Ce marquage indique que l'unité est conforme à la directive européenne relative aux équipements radio.



Ce symbole indique que l'unité est

- Lisez ces instructions et conservez-les pour consultation ultérieure. Respectez toutes les instructions.
- N'utilisez pas cet appareil près d'un endroit où il y a de l'eau.
- Nettoyez l'appareil exclusivement avec un chiffon sec.
- N'installez pas l'appareil près d'une source de chaleur, par exemple des radiateurs, grilles de distribution de chauffage, cuisinières et autres appareils (y compris les amplificateurs) produisant de la chaleur.
- Débranchez l'appareil quand il y a un orage et avant toute période d'inutilisation prolongée.
- Pendant le nettoyage, débranchez le cordon d'alimentation, puis essuyez doucement l'appareil avec un chiffon doux pour éviter de le rayer. Ne pulvérisez pas d'eau ni d'autre liquide directement sur le téléviseur, car cela pourrait provoquer un choc électrique. Ne nettoyez pas l'appareil avec des substances chimiques, par exemple de l'alcool, des

pourvue d'une double isolation.



Ce symbole indique que la notice d'utilisation fournie avec l'appareil contient des instructions importantes concernant l'utilisation et l'entretien de l'appareil.



Ce symbole indique qu'une tension dangereuse présentant un risque de choc électrique est présente dans cette unité.

diluants ou du benzène.

- Installez votre téléviseur dans un endroit bien aéré. N'installez pas l'appareil dans un espace confiné, par exemple dans une bibliothèque. Ne couvrez pas l'appareil avec du tissu ou d'autres matières quand il est branché. N'installez pas l'appareil dans un endroit excessivement poussiéreux.
- N'appuyez pas fortement sur l'écran avec la main ou un objet coupant, par exemple un clou, un stylo ou un crayon, et ne le rayez pas.
- Veillez à ce que l'appareil ne subisse pas de choc et à ce qu'aucun objet ne tombe dans l'appareil, et ne faites rien tomber sur l'écran.

DESCRIPTION DU PRODUIT

Vues avant et latérale

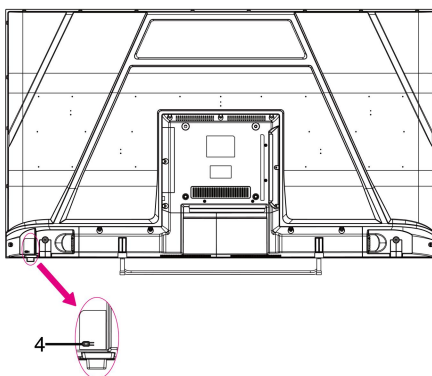
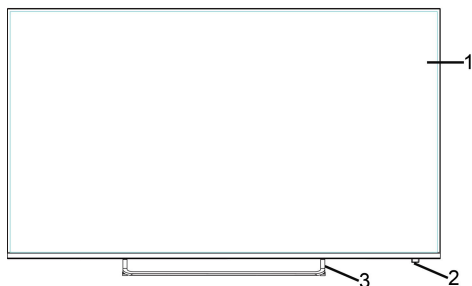

1.Écran

2.Voyant d'alimentation / Capteur des signaux de la télécommande

3.Pied

4.Bouton  (MARCHE/ARRÊT) : Allumer ou éteindre l'appareil.

Vue arrière

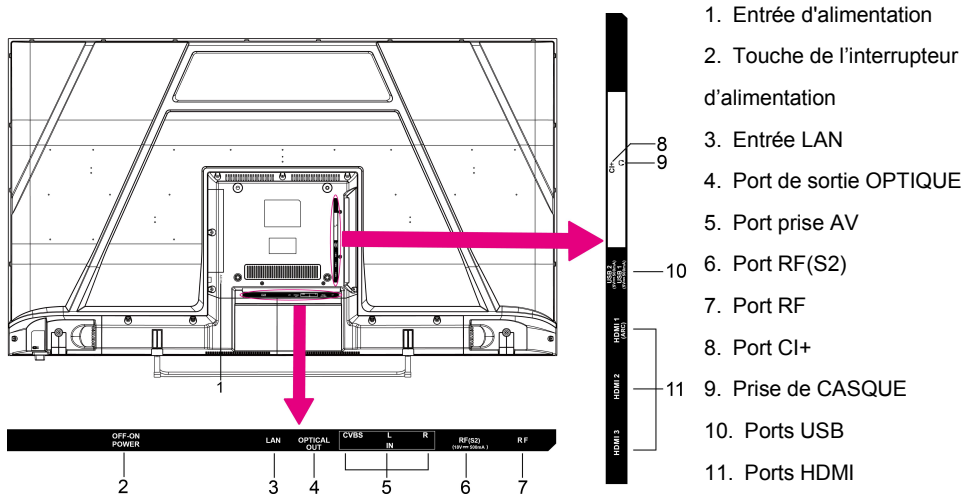

ASSEMBLAGE

Assembler les pieds

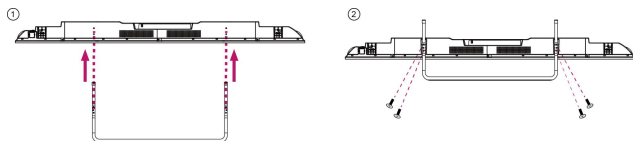

ATTENTION : Lors de l'assemblage des pieds sur le téléviseur, placez l'écran vers le bas sur une table ou une surface plane sur laquelle vous avez placé un rembourrage pour protéger l'écran des rayures.

Fixation murale

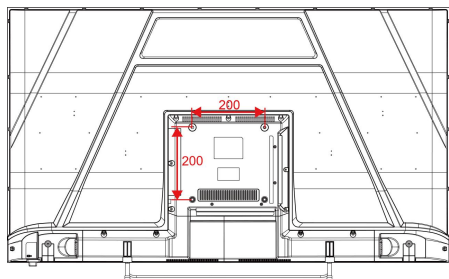

ATTENTION :

- Avant de fixer le téléviseur sur un mur, retirez les pieds en inversant leur procédure d'installation.
- La distance entre les trous doit être de 200 x 200 mm en largeur et en hauteur.
- Serrez les vis (M6 x 8 mm) fermement pour éviter que le téléviseur ne s'incline vers l'avant. Ne les serrez pas excessivement.

TÉLÉCOMMANDE

Boutons

1 VEILLE (ALIMENTATION)

Réglez l'appareil en mode veille ; appuyez à nouveau dessus pour l'allumer.

2 INPUT (ENTRÉE)

Sélectionnez la source d'entrée souhaitée.

3 Boutons numériques (0 à 9)

Entrez le chiffre, tel que le numéro de la chaîne et ainsi de suite.

4 GUIDE

Afficher le Guide électronique des programmes (mode DTV).

5 CH.LIST

Appuyez sur ce bouton pour afficher la liste des chaînes.

6 Bouton Rouge/Vert/Jaune/Bleu

Boutons de couleur pour la sélection directe des options.

7 (MENU)

Affichez le menu principal ou revenez au menu précédent.

8

Appuyer pour activer la lecture ou la pause ; Avancée rapide ; retour rapide.

9 DIRECTION/OK

Vers le haut, vers le bas, gauche, droit/Confirmer.

10

Revenez à l'interface ou au menu précédent.

11 EXIT (QUITTER)

Quitter l'interface ou le menu actuel.

12 HOME (ACCUEIL)

Appuyer dessus pour accéder à la page d'accueil.

13 VOL +/-

Augmenter / baisser le volume.

14 CH



Lire le programme suivant/précédent.

15

Couper ou restaurer le son du téléviseur.

16 SUBTITLE (SOUS-TITRES)

Sélectionner les sous-titres disponibles.

17 TEXT (Texte)

Activer/désactiver le télétexte.

18 INFO

Afficher les informations disponibles sur le programme.

19

Configurer la touche de raccourci APP.

20 TV CHANNELS

Entrez dans les chaînes de télévision

21 DEEZER

Entrer dans deezer.

22 Zone de contenu

Six boutons pour un accès direct aux applications.

Utiliser la télécommande

1. Ouvrez le couvercle du logement des piles.
2. Insérez deux piles AAA (non fournies) en respectant les marquages de polarité présents dans le logement des piles.
3. Refermez le couvercle du logement des piles.

- ATTENTION : N'utilisez jamais simultanément des piles neuves et usagées, car cela peut endommager la télécommande.

Pointez la télécommande vers le capteur des signaux de la télécommande du téléviseur.



Ce logo indique le « positionnement de la pile ».

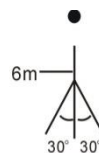

BRANCHEMENTS

Branchement à l'alimentation électrique

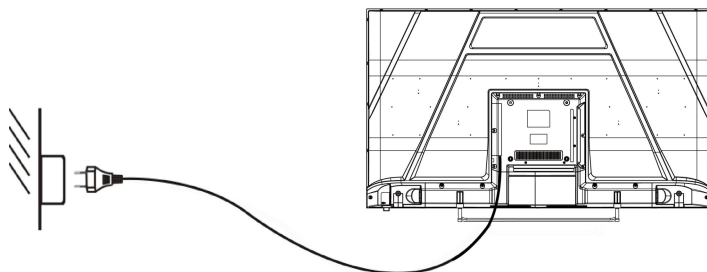

Branchement HDMI

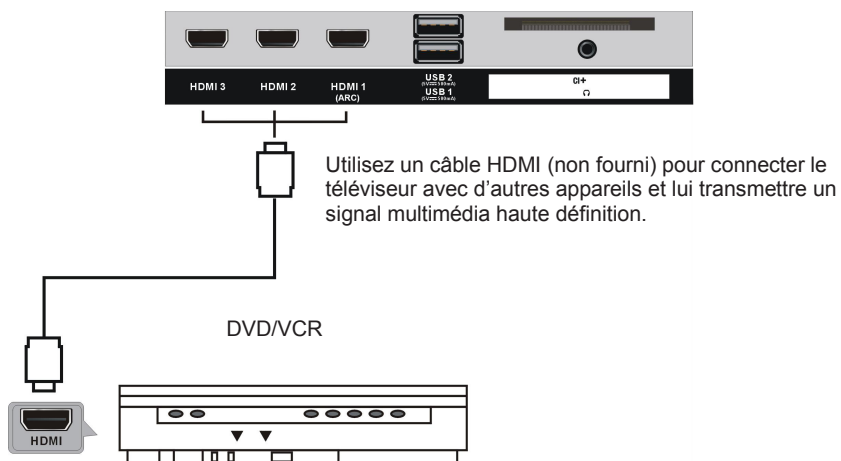

Branchement HDMI

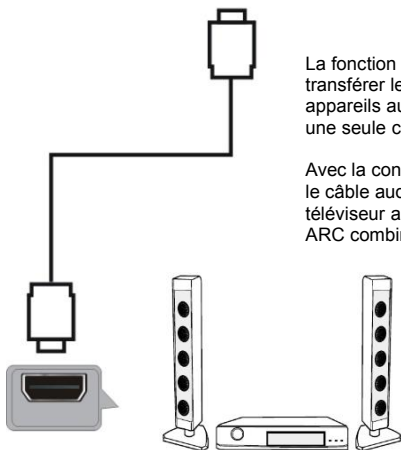

La fonction HDMI ARC (Audio Return Channel) vous permet de transférer le son depuis votre téléviseur compatible ARC vers des appareils audio compatibles ARC (par exemple, un home cinéma) via une seule connexion HDMI.

Avec la connexion HDMI ARC, vous n'avez pas besoin de connecter le câble audio supplémentaire qui transfère le son de l'image du téléviseur aux appareils audio compatibles ARC. La connexion HDMI ARC combine les deux signaux.

Utilisez un câble HDMI (non inclus) compatible avec la fonction ARC pour connecter vos appareils audio compatibles ARC à votre téléviseur compatible ARC.

Assurez-vous que **HDMI ARC** est activé dans le menu Audio (reportez-vous à la page FR-19).

Port HDMI avec fonction ARC

Appareil compatible HDMI-ARC

Écoute en Dolby Atmos

Pour mettre en lecture du contenu Dolby Atmos, vous pouvez connecter votre récepteur A/V ou votre barre de son qui prend en charge l'audio Dolby Atmos à l'entrée HDMI ARC de votre téléviseur.

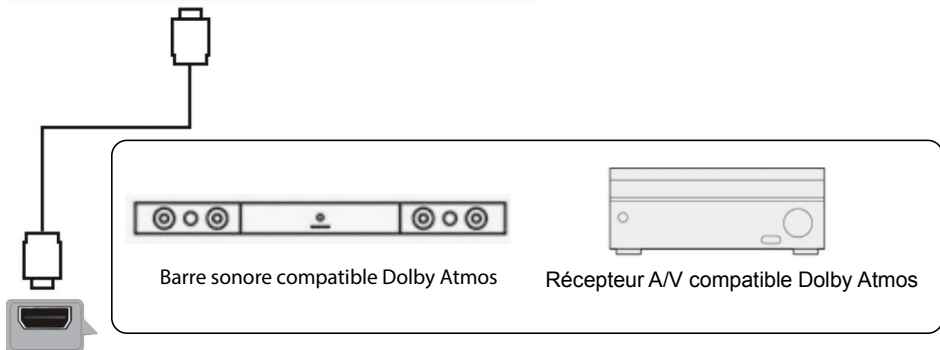

Barre sonore compatible Dolby Atmos

Récepteur A/V compatible Dolby Atmos

Port HDMI avec fonction ARC

Il est recommandé de régler la sortie audio numérique sur « Auto » afin d'envoyer le contenu Dolby Atmos via HDMI ARC à l'AVR ou à la barre de son dans le format Dolby optimal.

Pour régler la sortie audio numérique sur votre téléviseur :

- Appuyez sur le bouton  MENU pour sélectionner Paramètre et appuyez sur le bouton OK pour accéder au menu OSD.
- Aller dans Son → Paramètres de sortie audio → Format de sortie audio numérique
- Sélectionnez « Auto ».

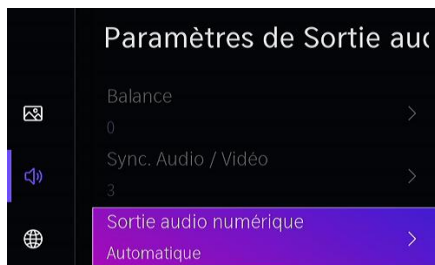

Branchement USB



Support de stockage USB
(non fourni)

Insérer une carte CI



Insérez votre carte CI (module d'accès conditionnel) pour pouvoir visionner des chaînes numériques spéciales dans votre région.



BRANCHEMENT DES ÉCOUTEURS

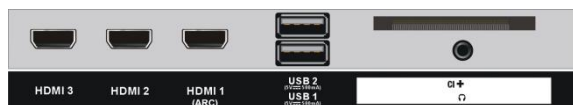

Câble des écouteurs (non inclus)



Connexion LAN (réseau local)

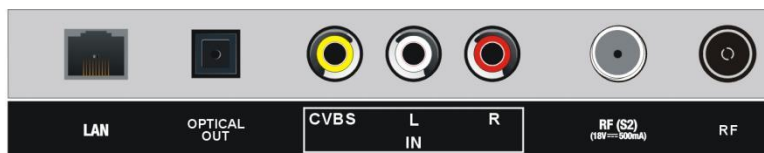

Utilisez un câble LAN (non inclus) pour connecter ce téléviseur au réseau disponible.

CONNEXION OPTIQUE

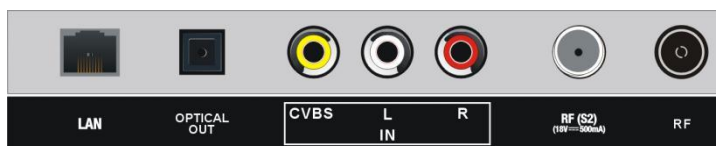

Utilisez un câble OPTICAL (non fourni) pour connecter le téléviseur à un amplificateur ou un autre appareil de décodage audio pourvu d'une sortie audio coaxiale.

Branchement AV (vidéo composite)

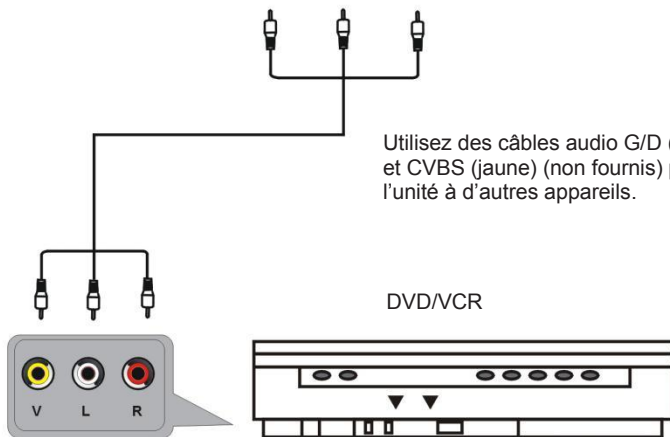
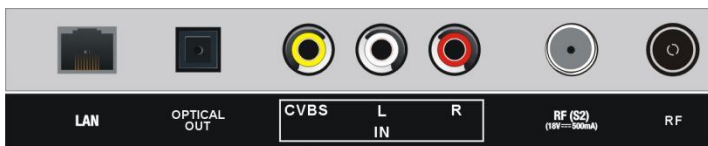

Utilisez des câbles audio G/D (blanc/rouge) et CVBS (jaune) (non fournis) pour brancher l'unité à d'autres appareils.

FONCTIONS DE BASE

Vérifiez que tous les branchements nécessaires ont été correctement effectués avant de brancher l'appareil dans une prise murale et de l'allumer.

Regarder la télévision

1. Appuyez sur le bouton STANDBY pour mettre l'appareil sous tension.
2. Appuyez sur le bouton INPUT pour sélectionner TV comme source d'entrée.
Choisissez la chaîne en appuyant sur CH+ ou CH- ou en appuyant sur les boutons numériques pour saisir directement le numéro de la chaîne.

Guide électronique des programmes (EPG)

EPG correspond à Guide Électronique des Programmes. Il est fourni par les fournisseurs de programmes et donne des informations sur les programmes qui seront diffusés. Cette fonction guide n'est disponible que pour les chaînes numériques.

Vous pouvez y accéder en appuyant directement sur le bouton GUIDE ou en appuyant sur le bouton MENU, en mettant en surbrillance l'élément Guide et en appuyant sur le bouton OK pour accéder au Guide électronique des programmes.

Le menu apparaîtra à l'écran, comme ci-dessous :



- Appuyez sur le bouton de navigation ▲/▼ pour sélectionner les chaînes.
- Appuyez sur le bouton de navigation ◀/▶ pour sélectionner le programme en fonction de la grille horaire.
- Appuyez sur le bouton ROUGE pour afficher une liste de rappels programmés.
- Appuyez sur le bouton VERT pour afficher la boîte de classification, utilisez les couleurs pour indiquer différents genres dans le GUIDE (EPG) pour une visualisation rapide et facile.
- Appuyez sur le bouton JAUNE pour afficher le guide des programmes du jour précédent.
- Appuyez sur le bouton BLEU pour afficher le guide des programmes du jour suivant.

Installation initiale

Lorsque vous allumez le téléviseur pour la première fois, il va directement dans les menus d'installation.

Appuyez sur les boutons HAUT/BAS/GAUCHE/DROIT pour naviguer dans le menu et modifier les paramètres.

Appuyez sur le bouton OK pour confirmer.

Choisir la langue : sélectionnez la langue du menu sur l'écran.

Sélectionnez un lieu : sélectionnez votre pays.

Balayage des chaînes : Avant de balayer les chaînes, un code pin doit être créé. Sélectionnez Channel Scan Setup (paramétrage du balayage des chaînes) pour syntoniser les services satellite, câblés ou aériens. Si vous n'utilisez pas ces services, sélectionnez skip (passer) pour continuer la configuration du téléviseur.

Connecter à Internet : sélectionnez l'Internet disponible pour vous connecter ou passez à l'étape suivante.

Partage des dates, Confidentialité et CLUF : Cochez Select all (Sélectionnez tout) et le curseur passe automatiquement à OK&Go to NEXT.(OK&Aller à la SUITE). Appuyez sur le bouton OK pour passer à l'étape suivante.

Se connecter au compte VIDAA : Créez votre compte ou connectez-vous à votre compte si vous en avez un.

Nom TV : Sélectionnez un nom unique pour votre téléviseur, afin de l'identifier lors de la diffusion ou de la connexion à partir d'autres appareils.

Bienvenue dans VIDAA Home : Appuyez sur le bouton droit pour passer à l'étape suivante et profiter de votre téléviseur.

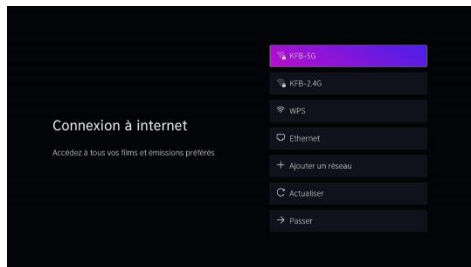
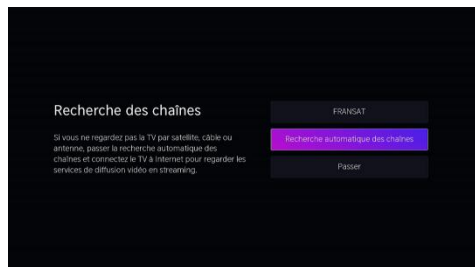
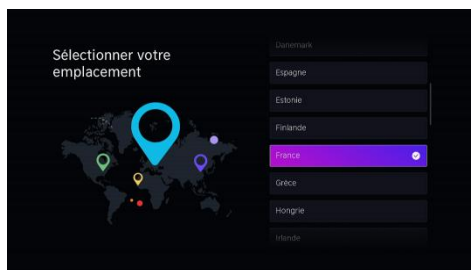
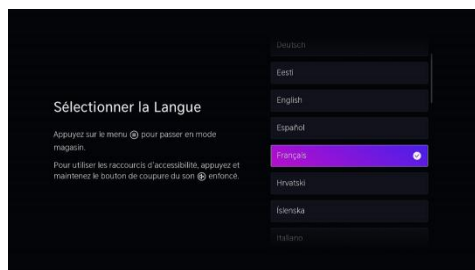

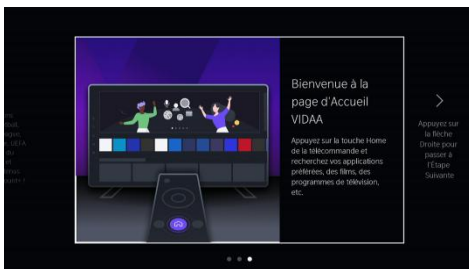
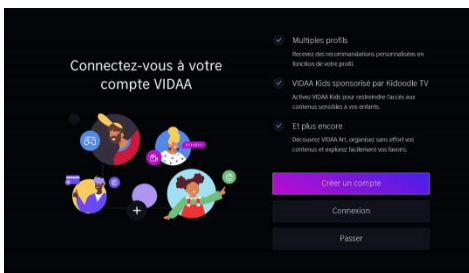
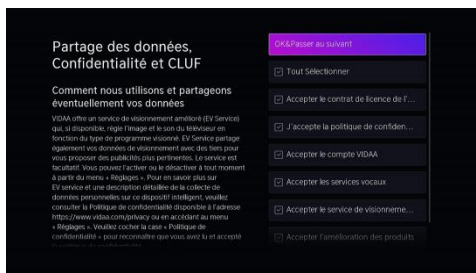

UTILISER LES MENUS

Appuyez sur le bouton MENU pour sélectionner Tous les paramètres et appuyez sur le bouton OK pour accéder au menu OSD.

1. Image

Appuyez sur le bouton HAUT/BAS pour sélectionner l'élément Image.

Mode Image

Vous pouvez sélectionner le mode Image qui offre la meilleure expérience de visualisation.

- Appuyez sur le bouton de navigation DROITE pour accéder à la sous-page.
- Appuyez sur le bouton HAUT/BAS pour sélectionner Mode image et appuyez sur le bouton OK pour confirmer votre sélection.

Options disponibles :

Standard	Convient pour regarder du contenu normal, par exemple des nouvelles, du théâtre ou des documentaires.
Amélioré	Ce mode n'est disponible que lorsque vous êtes connecté à Internet.
Cinéma	Convient pour regarder des films dans un environnement lumineux.
Économie d'énergie	Économie d'énergie
Dynamique	Convient au contenu qui nécessite une qualité d'image vive.
Sports	Convient aux sports et aux contenus en mouvement rapide. Ce paramètre peut fournir une image plus lumineuse avec une réponse au mouvement plus rapide.

Paramètres mode Image

Réglez les paramètres d'affichage pour chaque mode d'image.

Appliquer les paramètres de l'image : Réglez le mode Image actuel pour l'appliquer à toutes les sources ou uniquement à la source actuelle.

Rétroéclairage : Réglez la luminosité générale de l'écran. (Valeur réglable : 0-100)

Luminosité : Réglez le niveau de luminosité pour générer une image plus claire ou plus sombre. (Valeur réglable : 0-100)

Contraste : Réglez le niveau de contraste pour augmenter ou diminuer la luminosité des images. (Valeur réglable : 0-100)

Saturation des couleurs : Réglez l'intensité des couleurs de l'image pour obtenir une image plus vivante. (Valeur réglable : 0-100.)

Netteté : Réglez la netteté ou la douceur des bords de l'image. (Valeur réglable : 0-50.)

Paramètres avancés : Réglez les paramètres avancés de l'image en fonction de vos préférences de visualisation.

Réinitialiser le mode actuel : Restaurez tous les paramètres d'image du mode d'image actuel aux valeurs d'usine par défaut.

Réglages du jeu

Réglez les paramètres liés au jeu. (disponible uniquement en cas d'entrée de source HDMI)

Paramètres du mode intelligent Configurez les paramètres liés au mode intelligent.

Format d'image

Vous pouvez modifier la taille de l'image affichée sur l'écran du téléviseur.

Appuyez sur le bouton GAUCHE/DROITE pour sélectionner le rapport d'aspect et appuyez sur le bouton OK pour confirmer votre sélection.

Options disponibles :

Automatique	Changez automatiquement le rapport d'aspect entre 16:9 et 4:3 en fonction des informations du signal.
16:9	Convient pour le contenu grand écran 16:9. Cela étendra également le contenu 4: 3 en grand écran.
4:3	Convient pour le contenu 4: 3.
Movie Zoom	Fournit une image plein écran en effectuant un zoom avant sur le film.

2. Son

Appuyez sur le bouton HAUT/BAS pour sélectionner l'élément audio.

Mode Audio

Vous pouvez sélectionner un mode Audio prédéterminé en fonction du type de contenu que vous écoutez.

Options disponibles :

Standard	Dans ce mode, le téléviseur offre une réponse en fréquence plate, ce qui préserve les caractéristiques naturelles du son original.
Amélioré	Ce mode n'est disponible que lorsque vous êtes connecté à Internet.
Théâtre	Ce mode augmente l'effet de son surround et fournit une réponse de subwoofer plus proéminente.
Musique	Dans ce mode, les basses et hautes fréquences sont accentuées pour améliorer la reproduction des instruments de musique.
Discours	Dans ce mode, les basses et hautes fréquences sont atténuées pour améliorer la reproduction et la clarté de la voix humaine.
Fin de soirée	Dans ce mode, le téléviseur améliorera la reproduction et la clarté de la voix humaine avec un faible niveau de volume.
Sports	Dans ce mode, le son est optimisé pour regarder des matchs de sport ou de football.

Paramètres du mode Son

Réglez les paramètres audio du téléviseur : Appliquez les paramètres audio / Égaliseur / Configuration du montage mural / Contrôle du volume automatique / Réinitialisation du mode actuel.

Sortie audio

Sélectionnez le canal audio de sortie : Haut-parleur TV/ARC/SPDIF

Paramètres de sortie audio

Sélectionnez le format de sortie audio numérique qui convient le mieux au type d'appareil audio.

Balance	Valeur : -50~50 Valeur par défaut : 0 Ajustez le niveau des haut-parleurs gauche et droit afin d'optimiser le son pour un lieu spécifique.
Synchronisation labiale	Valeur : 1~10, par défaut : 3 Synchronisez la vidéo et l'audio
Format de sortie audio numérique	Sélectionnez le format de sortie audio numérique qui convient le mieux au type d'appareil audio. Cette option est disponible lorsque le canal de sortie audio est ARC ou SPDIF
Délai de sortie audio numérique	Réglez le délai de la sortie audio numérique pour synchroniser l'audio d'un périphérique externe avec les images du téléviseur. Cette option est disponible lorsque le canal de sortie audio est ARC ou SPDIF

3. Branchements

Appuyez sur les touches HAUT/BAS pour sélectionner l'élément Connexion.

Nom TV

Vous pouvez modifier le nom de votre téléviseur utilisé sur le réseau.

Réseau

Vous pouvez accéder à Internet par l'intermédiaire de votre téléviseur.

Configuration du réseau : Pour accéder à Internet à l'aide d'une connexion câblée ou pour se connecter à un réseau sans fil disponible.

Connexion Internet : Testez l'état actuel de la connexion réseau et affichez les informations réseau actuelles.

Allumage via un réseau sans fil : À l'aide du WLAN, allumez votre téléviseur avec votre appareil mobile.

Wake on LAN : À l'aide d'une connexion Ethernet, allumez votre TV avec votre appareil mobile.

Connexion à un Réseau Sans Fil

Vous pouvez connecter votre téléviseur à un réseau sans fil disponible.

Si aucun routeur sans fil n'est trouvé, sélectionnez Ajouter et entrez le nom du réseau dans le SSID.

Si aucun routeur sans fil n'est trouvé, sélectionnez Actualiser.

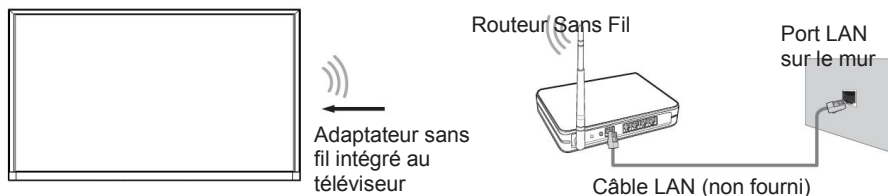

Connexion à un Réseau Filaire (Ethernet)

Il est recommandé de connecter votre téléviseur à un routeur qui prend en charge le protocole de configuration dynamique de l'hôte (DHCP).

Le routeur qui prend en charge le DHCP fournit automatiquement l'adresse IP, le masque de réseau, la passerelle et le DNS, de sorte que vous n'avez pas besoin de les saisir manuellement.

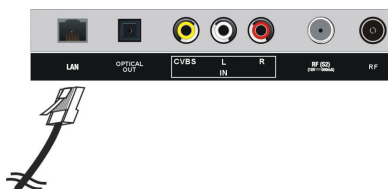

Connexion des appareils mobiles

Permet de connecter votre téléviseur et votre appareil Android/iOS/PC au même réseau.

Partage de contenu : Une fois activée, cette fonction permet de partager de vidéos, de musique ou d'autres contenus d'un autre appareil vers votre téléviseur.

Partage d'écran : Vous pouvez partager l'écran de votre appareil directement sans ouvrir l'application Partage d'écran.

HDMI & CEC

Configurez la façon de contrôler les appareils compatibles CEC avec la télécommande de votre téléviseur.

Vous pouvez utiliser la télécommande de votre téléviseur pour contrôler les périphériques externes connectés au téléviseur à l'aide d'un câble HDMI. Les périphériques externes doivent prendre en charge la fonction HDMI et CEC (HDMI-CEC).

1. Réglez le contrôle CEC sur Activé.
 2. Connectez un appareil compatible HDMI-CEC au téléviseur.
 3. Allumez le périphérique externe connecté.
 - La fonction HDMI CEC de l'appareil connecté doit être activée.
 4. L'appareil est automatiquement connecté au téléviseur. Une fois la connexion établie, vous pouvez accéder au menu de l'appareil connecté sur l'écran de votre téléviseur à l'aide de la télécommande de votre téléviseur et contrôler l'appareil.
-

Format HDMI	L'utilisateur peut choisir entre le format standard, le format amélioré et le format automatique.
Contrôle CEC	Permet aux appareils HDMI de se contrôler mutuellement
Mise hors tension automatique de l'appareil	L'appareil CEC s'éteint automatiquement avec le téléviseur
Mise sous tension automatique de l'appareil	L'appareil CEC connecté automatiquement aux entrées HDMI sera mis sous tension automatiquement par le téléviseur si ce paramètre est activé.
Mise sous tension automatique du téléviseur.	Permet à cet appareil de s'allumer automatiquement par l'intermédiaire du périphérique CEC
Liste des périphériques CEC	Affiche les périphériques CEC disponibles

Gestion des périphériques

Gérez les appareils autorisés pour le contrôle des appareils.

Téléchargement de l'application mobile

Installez une application mobile sur votre smartphone pour contrôler votre téléviseur.

4. Chaîne

Appuyez sur le bouton HAUT/BAS pour sélectionner la chaîne.

Recherche automatique

Recherchez automatiquement les chaînes pour visionner les programmes de votre source TV.

- Saisissez le code PIN que vous avez créé lors de la première installation.
- Appuyez sur les touches GAUCHE/DROITE pour sélectionner change setup (Modifier la configuration) ou Rescan (Balayez à nouveau).
- Mettez en surbrillance Change Setup (Modifier la configuration) et appuyez sur le bouton OK pour sélectionner Satellite, antenne, câble.
- Mettez en surbrillance « Next » (suivant) et appuyez sur la touche OK pour entrer dans la configuration du balayage.
Chaîne : Toutes les chaînes, chaînes gratuites.
Mode Balayage : ATV, DTV, ATV+DTV.
LCN : Off/On
- Mettez en surbrillance « Start Scanning » (Démarrer le balayage) et appuyez sur la touche OK pour démarrer le balayage automatique.

Éditer les Chaînes

Modifiez manuellement la liste des chaînes selon vos préférences.

HbbTV

Pour utiliser pleinement Hbbtv, assurez-vous que le téléviseur a accès à Internet et que l'accord de

licence de l'utilisateur final a été accepté.

Paramètres Avancés

Modifiez les réglages avancés pour le menu Chaîne.

Recherche manuelle : Effectuez une recherche manuelle des chaînes pour ATV et DTV.

- **Recherche manuelle DTV** : Recherchez manuellement les services de DTV.

Lorsque l'écran DTV Manual Scan (balayage manuel DTV) s'affiche, appuyez sur les boutons ◀ / ▶ pour sélectionner Antenne, Cable ou Satellite, puis appuyez sur Start (Démarrer) pour lancer la recherche de cette chaîne. Une fois le signal réglé, la force du signal s'affiche sur l'écran.

- **Recherche manuelle ATCV** : Recherchez manuellement les services ATV.

Mise à jour automatique de la liste des chaînes : Permet à votre téléviseur de mettre à jour automatiquement la liste des chaînes à partir du fournisseur de contenu.

Mise à jour automatique du guide des programmes : TV met automatiquement à jour les données du Guide des programmes pendant la nuit en mode veille.

Paramètres du module CI : Consultez le menu Paramètres avancés.-Interface commune -Carte CI et recherche de profil PIN-CAM.

Teletext Numérique : Réglez le décodage du télétexte.

5. Accessibilité

Appuyez sur le bouton HAUT/BAS pour sélectionner l'élément Accessibilité.

Paramètres des sous-titres :

Réglez les paramètres de sous-titres pour le contenu de la diffusion numérique.

Guide vocal :

Réduit le volume de fond lorsque le guide vocal est prononcé.

Type audio :

Paramètres audio d'accessibilité.

Amélioration du dialogue :

Activez ou désactivez l'amélioration des dialogues.

Menu de contraste élevé :

Activez ou désactivez le menu Contraste élevé.

Menu Transparence :

Permet de régler la transparence du menu.

Guide accessible :

Pour les malvoyants.

Agrandissement de l'écran :

Permet aux personnes malvoyantes/partiellement voyantes d'agrandir une partie de l'écran.

6. Système

Appuyez sur le bouton HAUT/BAS pour sélectionner Système.

Heure

Définissez l'heure locale selon votre emplacement.

Paramètres de la minuterie

Réglez les paramètres de la minuterie en fonction de vos préférences.

Langue et pays

Choisissez la langue de téléviseur et votre localisation.

Service Voix

Utilisez votre voix pour commander le téléviseur, d'autres appareils domestiques intelligents et bien plus encore.

Contrôle Parental

Activez le contrôle parental pour empêcher les enfants de voir certains contenus.

Paramètres des applications

Définissez les paramètres des applications sur votre téléviseur.

Paramètres Avancés

Accédez au menu Paramètres avancés.

7. Support

Appuyez sur le bouton HAUT/BAS pour sélectionner l'élément de support.

Informations système

Affichez la version du logiciel et la version du matériel du téléviseur.

Mise à jour du système

Configurez votre téléviseur pour qu'il reçoive le dernier micrologiciel.

E-Manuel

Lancez le manuel électronique et apprenez-en plus sur votre téléviseur.

Autodiagnostic

Effectuez un autodiagnostic pour tester le son, l'image et les connexions.

Clause de non-responsabilité et confidentialité

Cliquez pour lire les détails de la clause de non-responsabilité.

Restaurer les paramètres d'usine par défaut

Restaurer votre téléviseur aux paramètres d'usine.

□ ACCUEIL

Se familiariser avec l'écran d'accueil

Faites fonctionner le téléviseur plus facilement en sélectionnant les sections correspondantes.

Appuyez sur le bouton  pour accéder à l'écran d'accueil.

- Gérez les applications
Sélectionnez l'élément que vous souhaitez déplacer, appuyez longuement sur le bouton OK pour gérer.

Compte

Connectez-vous à votre compte VIDAA.

Un compte VIDAA vous permet de bénéficier de toutes les fonctionnalités de votre smart TV et de la maintenir à jour.

Recherche

Recherchez l'application, le programme TV et le contenu multimédia que vous souhaitez.

Enfants

Vidaa Kids : Un plaisir sans fin pour vos enfants.

Après s'être connecté au compte de Vidaa Kids, vous pouvez gérer les limites de durée, le contenu et plus encore pour les enfants.

Notifications

Autorisez l'affichage de notifications contextuelles pour obtenir des informations utiles et des événements qui se produisent avec votre téléviseur.

- Sélectionnez **Notifications** sur l'écran d'accueil, puis sélectionnez **Paramètres** puis affichez **Publicité, Nouveaux arrivages, Avertissements et mentions légales, Message système**, à partir duquel vous pouvez choisir les types de notifications que vous souhaitez recevoir.

Entrées

Sélectionnez la source d'entrée du téléviseur.

Paramètres

Affichez le menu Paramètres.

□ FONCTIONNEMENT USB

Branchez votre périphérique USB. Appuyez sur la touche INPUT de la télécommande pour ouvrir la liste SOURCE. Appuyez ensuite sur le bouton de navigation GAUCHE / DROIT / HAUT / BAS pour sélectionner USB (ou Média) et appuyez sur le bouton OK pour entrer.

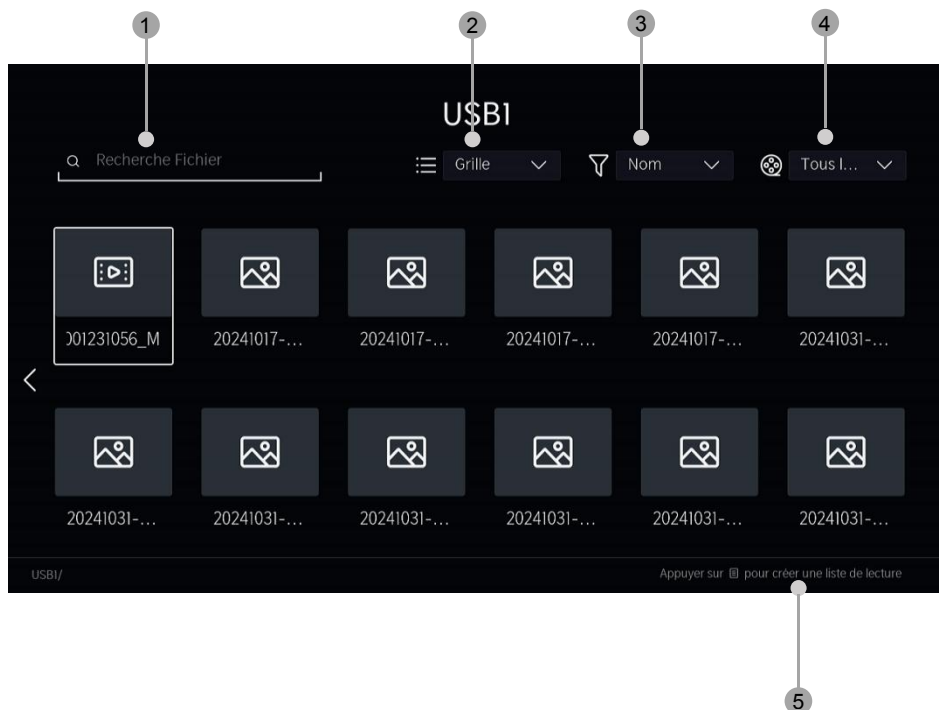

1. Entrez le nom du contenu que vous souhaitez lire.
2. Organisez la liste de contenu par grille, liste.
3. Organisez la liste de contenu par nom, date de modification, taille.
4. Filtrez la liste de contenu par Tous les médias, Photo, Vidéo, Musique.
5. Créez une liste de lecture de photos, de musique ou de vidéos.

Votre téléviseur peut prendre en charge les formats de fichiers suivants :

Modérée	Format de fichier compatible
Vidéo	.MP4, .MOV, .MPG, .MPEG, .FLV
Photo	.jpg, .BMP, .PNG, .GIF
Musique	.MP3, .AAC, .wav

Partage d'écran

Mettez en miroir le contenu de votre appareil Android sur la télévision.



> Entrées > Partage d'écran

1. Connectez votre appareil mobile à un même réseau WLAN
2. Activez la fonction de diffusion de votre appareil Android / iOS.
3. Trouvez le nom du téléviseur dans la liste de recherche de votre appareil et sélectionnez-le.
4. Attendez que la connexion soit terminée. Le contenu affiché sur votre appareil s'affiche sur la télévision.

REMARQUE : Certains appareils Android peuvent ne pas prendre en charge la fonction de diffusion.

Mode Hôtel



> Tous les paramètres > Son > Paramètres de sortie audio > Balance

1. Mettez en surbrillance l'élément Balance et appuyez sur 0548 sur la télécommande pour entrer dans le mode hôtel.

2. Appuyez sur le bouton OK pour activer le mode Hôtel.
3. Appuyez sur le bouton OK pour désactiver le mode Hôtel.

Utilisation du téléviseur comme second moniteur

Vous pouvez utiliser votre téléviseur comme moniteur d'ordinateur pour jouer à des jeux vidéo, regarder des vidéos ou partager des photos.

Connectez votre téléviseur à un ordinateur à l'aide d'un câble HDMI.

REMARQUE : si votre ordinateur est équipé d'un port DVI (pas de port HDMI), utilisez un câble HDMI vers DVI pour effectuer la connexion.

Si l'image ne s'affiche pas correctement, suivez les étapes ci-dessous qui peuvent vous aider à résoudre le problème.

- Vérifiez que le **Contrast Level** (niveau de contraste) et/ou la **Colour Saturation** (Saturation des couleurs) sont réglés sur 50 ou plus.

Utilisation du contrôle parental



(MENU) > Tous les réglages > Système > Contrôle parental

Activez le contrôle parental pour empêcher les enfants de regarder certains programmes.

Si vous n'avez pas encore défini le code PIN, la fenêtre de création et de confirmation du code PIN s'affiche. Créez le mot de passe à l'aide du pavé numérique de votre télécommande.

Si vous avez déjà défini le code PIN, la fenêtre de saisie du code PIN s'affiche.

- **Verrouillage**

Activez l'option Verrous pour activer la fonction de contrôle parental.

Vous constaterez que d'autres paramètres du contrôle parental passent d'une apparence grisée à une apparence en surbrillance. Lorsque cela se produit, les fonctionnalités **Temps de blocage**, **Blocage de chaîne**, **Blocage de contenu**, **Blocage de prose d'entrée**, **Blocage d'application**, **Blocage de site Web**, **code PIN du contrôle parental** ou **Réinitialisation des paramètres par défaut** peuvent être définies.

- **Temps de blocage**

Bloque l'ensemble de l'utilisation du téléviseur pendant une période définie, y compris la télévision en direct, la HDMI et les applications.

- **Blocage des chaînes**

Bloque les chaînes de télévision lorsque vous activez la fonction de contrôle parental. Pour utiliser cette fonction, veuillez d'abord scanner les chaînes.

- **Blocage du contenu**

Certains programmes sont bloqués en fonction de l'âge. La classification doit être fournie par le diffuseur.

- **Blocage de prise d'entrée**

Bloque le contenu des appareils connectés à certains ports du téléviseur.

- **Blocage d'application**

Bloque l'accès à certaines applications.

Vous pouvez mettre en place un contrôle parental sur le navigateur TV. Sélectionnez et activez [Navigateur TV] dans la liste déroulante du menu Blocage des applications et un symbole de verrouillage s'affiche. Sur l'écran d'accueil du téléviseur, saisissez le code PIN d'accès et l'application du navigateur est débloquée.

Si vous oubliez votre code PIN d'accès, vous pouvez le réinitialiser. Dans le menu OSD, allez

dans Système > Contrôle parental, entrez d'abord le code PIN par défaut 0532, puis sélectionnez **Code PIN contrôle parental** pour modifier le code PIN en suivant les instructions à l'écran.

• Blocage de site Web

Vous pouvez essayer de définir la liste blanche via la clé BROWSER> Bookmarks > +, définir la gamme d'url auxquelles le navigateur peut accéder, la liste blanche définie par cette méthode sera enregistrée de façon permanente.

Vous pouvez essayer la deuxième méthode pour entrer et définir la liste blanche. La liste blanche définie par cette méthode est temporairement enregistrée.

Tous les paramètres > système > contrôle Parental > Website Block > Website Block Mode Sélectionnez «liste blanche», revenez à «site web Block» puis sélectionnez «site web List», puis entrera dans la page pour définir la liste blanche.

• Code PIN du contrôle Parental

Vous pouvez définir ou modifier votre code PIN ici. 0000 n'est pas autorisé pour le code PIN.

• Réinitialisation des paramètres par défaut

Restaure le contrôle parental aux paramètres par défaut.

□ Vérification de l'état.

Vous pouvez accéder à la page Vérification de l'état pour afficher la durée de fonctionnement de votre téléviseur.

Vous pouvez y accéder en 2 étapes :

Étape 1 : Lorsque vous êtes dans une source d'entrée, telle que Live TV, HDMI ou AV, appuyez sur le bouton  on pour lancer le menu rapide.

Étape 2 : Dans le menu rapide, appuyez sur le bouton  (BLEU) et maintenez-le enfoncé, la page de vérification de l'état s'affichera à l'écran pour vous permettre de vérifier la durée de fonctionnement du téléviseur.



Remarque : Cette opération n'est pas disponible sur l'écran d'accueil.

□ Instructions de nettoyage/maintenance

Vous pouvez consulter les instructions de nettoyage et d'entretien à partir du téléviseur. Voir le chemin ci-dessous :

Système / Paramètres avancés / Mode d'utilisation / Mode de stockage

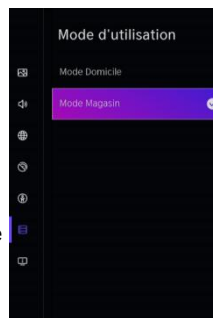

Si le téléviseur est connecté une source d'entrée, l'instruction n'apparaîtra pas :

Appuyez sur Menu / Configuration de la lecture automatique / Images intégrées.

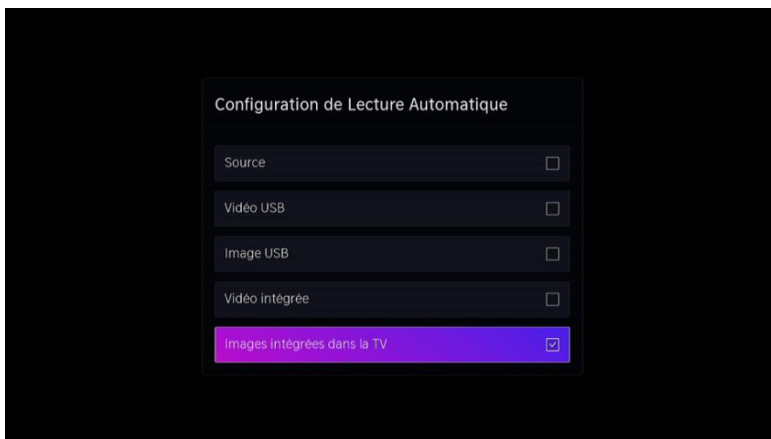

Assurez-vous que seul l'élément « Images intégrées » est coché.

Si vous souhaitez quitter cette instruction, appuyez sur le bouton « menu » de la télécommande, ouvrez le menu « Paramètre du mode magasin », choisissez « Mode Domicile », un message « Désactiver le mode magasin » s'affiche à l'écran, cliquez sur « confirmer », puis le téléviseur affiche la page « Partage de données, confidentialité et CLUF », cochez « Tout Sélectionner » et « Accepter », le téléviseur revient à la source de signal actuelle.

Mode karaoké guide

(les types de microphones suivants ne sont pas inclus.)

● paramètres de microphone AV

Connectez le microphone AV au câble AV,

Et branchez le câble av dans le port av du téléviseur.



● paramètres de microphone USB

Pour les microphones USB, branchez le connecteur USB au port USB de votre téléviseur.

Attendez que l' appareil reconnaisse automatiquement le microphone.

Remarque: lorsque l' usb est inséré, une bulle pop-up s' affiche







Utilisation d'AirPlay et de HomeKit

Utilisez AirPlay pour partager sans fil du contenu audio et vidéo depuis votre iPhone, iPad ou Mac vers votre téléviseur. Diffusez de la musique et des vidéos, partagez vos photos ou reproduisez exactement ce qui s'affiche sur l'écran de votre appareil.

1. Assurez-vous que votre appareil Apple est connecté au même réseau que votre téléviseur.

2. Activez AirPlay sur votre téléviseur.

● Appuyez  sur le bouton de votre télécommande et sélectionnez  Paramètres > Connexion > AirPlay et HomeKit > Paramètres AirPlay et HomeKit, réglez AirPlay sur Activé.

● Appuyez sur le bouton  /  de votre télécommande et sélectionnez AirPlay, accédez aux paramètres AirPlay et HomeKit et réglez AirPlay sur Activé.

3. Localisez l'icône AirPlay sur les applications multimédias prises en charge ou l'icône Recopie d'écran dans le Centre de contrôle de votre appareil Apple. Selon le contenu, ces étapes peuvent varier.

● Pour refléter l'écran de votre appareil, ouvrez le Centre de contrôle et appuyez sur Mise en miroir de l'écran .



● Pour diffuser de l'audio à partir d'applications de musique ou de podcast prises en charge, appuyez sur AirPlay audio .

● Pour diffuser des vidéos à partir d'applications prises en charge, appuyez sur Vidéo AirPlay .

4. Sélectionnez votre téléviseur dans la liste pour commencer à utiliser AirPlay.

Utilisation de HomeKit

Utilisez HomeKit pour contrôler votre téléviseur facilement et en toute sécurité avec vos appareils Apple.

1. Appuyez  sur le bouton de votre télécommande et sélectionnez  Paramètres > Connexion > AirPlay et HomeKit > Paramètres AirPlay et HomeKit, recherchez la section HomeKit et sélectionnez Configurer.





2. L'écran de configuration de HomeKit affichera un code QR sur le téléviseur. Utilisez votre iPhone ou iPad pour scanner le code QR, puis suivez les instructions à l'écran pour terminer la configuration de HomeKit.

Note:

● Pour utiliser AirPlay, votre téléviseur doit prendre en charge AirPlay.

● AirPlay et HomeKit peuvent ne pas être applicables dans certains modèles/pays/régions.

● Les icônes sont données à titre indicatif uniquement. Dans certaines applications, vous devrez peut-être d'abord appuyer sur une autre icône.

- Si un code d'accès AirPlay apparaît sur l'écran de votre téléviseur, saisissez-le sur votre appareil Apple pour continuer.
- Pour arrêter d'utiliser AirPlay, déconnectez l'appareil externe ou appuyez sur le bouton  de la télécommande.
- Lors de la lecture d'une vidéo ou d'un fichier audio, appuyez sur le bouton  /  /  de votre télécommande et sélectionnez Audio uniquement pour éteindre l'écran pendant que la vidéo ou l'audio continue.
- Les opérations disponibles varient en fonction de la version de l'application et du logiciel.
- L'utilisation du badge « Fonctionne avec Apple » signifie qu'un accessoire a été conçu pour fonctionner spécifiquement avec la technologie identifiée par le badge et qu'il a été certifié par le développeur comme répondant aux normes de performance Apple. Apple n'est pas responsable du fonctionnement de cet appareil ni de sa conformité aux normes de sécurité et réglementaires.
- Apple, AirPlay, Apple Home, HomeKit, iPad, iPhone et Mac sont des marques déposées d'Apple Inc., enregistrées aux États-Unis et dans d'autres pays et régions.

□ APPLICATION VIDAA

 > Tous les paramètres > Conexão > Téléchargement d'application mobile.

Scannez le code QR pour télécharger l'application VIDAA. Ouvrez l'application VIDAA sur votre mobile :

1. Trouvez votre appareil TV et appuyez dessus.
2. Il y aura 4 numéros sur votre téléviseur
3. Saisissez les numéros tels que le téléviseur s'affiche sur votre mobile.
4. Accédez au service APP.

Télécommande de téléphone portable :

Appuyez sur l'icône « Télécommande » pour accéder à la télécommande du téléphone mobile, vous pourrez ensuite

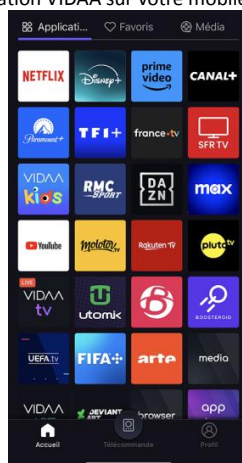

utiliser votre téléphone comme télécommande pour faire fonctionner le téléviseur.

Service vocal :

1. Appuyez sur l'icône « microphone ».
2. Appuyez longuement pour parler, par exemple, dites « YouTube », le téléviseur accédera alors directement à YouTube.
3. Pour fournir aux utilisateurs de meilleurs services et un contenu personnalisé, l'utilisateur doit se connecter sinon l'assistant vocal ne peut pas fonctionner.

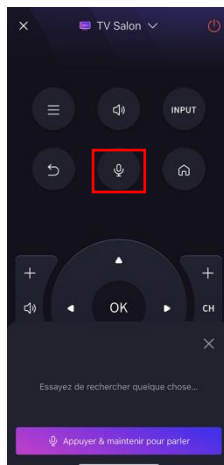

Problème possible	Solution
Impossible de détecter le nom du téléviseur	<ul style="list-style-type: none">• Redémarrez le Wi-Fi de votre appareil et vérifiez si le nom du téléviseur est détecté.• Si vous utilisez Ethernet et passez au Wi-Fi, débranchez le câble Ethernet, éteignez le téléviseur et débranchez le cordon d'alimentation de la prise. Branchez ensuite le téléviseur et remettez-le sous tension.• Certains appareils peuvent ne pas prendre en charge la fonction de partage de contenu. Si votre appareil ne prend pas en charge le partage de contenu,

vous pouvez télécharger une application qui prend en charge cette fonction.



Attendez que la connexion soit terminée et sélectionnez le contenu que vous souhaitez partager.

Lorsque vous utilisez l'application VIDAA et que le téléviseur passe en mode veille, après plus de 5 minutes, Wake-on-LAN et Wake-on-WLAN seront désactivés. Cela aidera à économiser la consommation d'énergie. Si vous souhaitez continuer à utiliser l'application VIDAA pour activer le réseau, vous pouvez simplement redémarrer le téléviseur en appuyant sur le bouton STANDBY de la télécommande ou en bas du téléviseur.

SPÉCIFICATIONS

Diffusion TV	PAL, B/G, D/K, I, SECAM, L/L
Réception de chaînes	ATV (48.25MHz ~ 863.25MHz)
Nombre de chaînes préréglées	100 (ATV)
Indicateur de chaînes	Affichage sur l'écran
Entrée d'antenne RF	75 Ohm (instable)
Tension de fonctionnement	CA 100-240V~50/60Hz (~signifie courant alternatif)
Sortie USB	5V $\overline{---}$ 500mA ($\overline{---}$ signifie courant continu)
Puissance de sortie audio (WRMS.) (10% THD)	8 W
Dimensions: Diamètre x Longueur xHauteur (avec le pied)	256 x 1226 x 756 mm
Poids (avec le pied)	10.3 kg
Dimensions: Diamètre x Longueur xHauteur (sans le pied)	90 x 1226 x 708 mm
Poids (sans le pied)	9.985 kg
Température ambiante	Opération: 0°C ~ 45°C Stockage: 5°C ~ 30°C
Humidité de fonctionnement	Moins de 80 % RH
Mise en veille	Désactivé, 3 / 4 heures

Spécifications techniques de 2.4G Wi-Fi	
Fréquence de fonctionnement	2412-2472MHz pour 11b/g/n(HT20) 2422-2462MHz pour 11n(HT40)
Puissance de sortie maximale	19.69 dBm (EIRP)

Réception numérique

Échelle de reception	474MHz – 858MHz	
Impédance d'entrée	75 Ω	
Largeur de bande	8 MHz	
Modulation	DVB-T	COFDM 2K/8K, QPSK, 16QAM, 64QAM
	DVB-C	16QAM, 32QAM, 64QAM, 128QAM, 256QAM
Système vidéo	MPEG-2 MP@ML, MPEG-2 MP@HL, H.265	
Système sonore	MPEG-1 layer ½, MPEG-2 layer	
Fonctions de base	EPG, Subtitle, LCN, TELETXT (l'Europe)	
Stockage max. des chaînes	1000CH (DVB-T + DVB-C, dynamique)	





Pour un usage en interieur seulement

FICHE D'INFORMATION SUR LE PRODUIT

Paramètre	Valeur et précision du paramètre			Unité
Nom du fournisseur ou marque commerciale	JVC			
Adresse du fournisseur	Etablissements Darty & fils ©, 9 Rue des Bateaux-Lavoisirs, 94200 Ivry-sur-Seine, France			
Référence du modèle	LT-55FV850			
Classe d'efficacité énergétique pour la gamme dynamique standard (SDR)	F			
Puissance appelée en mode marche pour la gamme dynamique standard (SDR)	76			W
Classe d'efficacité énergétique (HDR)	F			
Puissance appelée en mode marche pour la haute gamme dynamique (HDR), le cas échéant	77			W
Puissance appelée en mode arrêt, le cas échéant	-			W
Puissance appelée en mode veille, le cas échéant	0,5			W
Puissance appelée en mode veille avec maintien de la connexion au réseau, le cas échéant	1,0			W
Catégorie de dispositif d'affichage électronique	téléviseur			
Rapport de taille	16	:	9	entier
Résolution de l'écran (pixels) Pixels horizontaux et verticaux	3840	x	2160	pixels
Diagonale de l'écran	139			cm
Diagonale de l'écran	55			pouces
Surface visible de l'écran	82.3			dm ²
Technologie d'affichage utilisée	QLED LCD			
Réglage automatique de la luminosité (ABC) disponible	NON			
Capteur de reconnaissance vocale disponible	NON			
Capteur de présence disponible	NON			
Taux de fréquence de rafraîchissement de l'image (par défaut)	60			Hz
Disponibilité minimale garantie des mises à jour du logiciel et du micrologiciel (à compter de la date de fin de mise sur le marché)	8			Années
Disponibilité minimale garantie des mises à jour du logiciel et du micrologiciel (à compter de la date de fin de mise sur le marché)	7			Années
Assistance produit minimale garantie	7			Années
Durée minimale de la garantie offerte par le fournisseur	2			Années
Type d'alimentation	Interne			

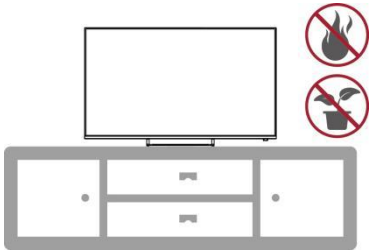
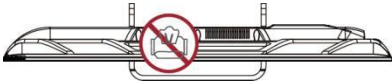
ENTRETIEN

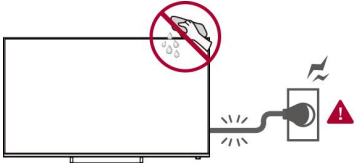
<p>Choisir un bon emplacement pour la télévision, dans un endroit propre, à distance de sources de chaleur (soleil, radiateurs, cheminée), de plantes (pollen, poussière, eau) et du sol (risqué de chocs, poussière).</p>	 A diagram showing a television set on a stand. To the right of the television, there are two red circular prohibition icons: the top one shows a flame (no fire) and the bottom one shows a potted plant (no plants).
<p>Ne pas placer de tissu, de papier ou d'autres matériaux sur les orifices situés sur le dessus, sur les côtés ou à l'arrière du téléviseur.</p>	 A diagram showing the back of a television with a hand reaching towards a vent. A red circle with a diagonal slash is placed over the hand, indicating that it should not be placed there.
<p>Ranger soigneusement la télécommande et ne pas l'exposer à un liquide ni à une source de chaleur et vérifier régulièrement l'état des piles de la télécommande pour éviter la corrosion des contacts.</p>	 A diagram of a remote control. A red circle with a diagonal slash is placed over the top of the remote, indicating that it should not be exposed to heat or liquids.
<p>Nettoyer l'écran avec un chiffon doux et sec après avoir éteint et débranché le téléviseur, ne pas mouiller l'appareil et éviter les sprays à vitre et autres agents d'entretien domestique.</p>	 A diagram showing a hand cleaning the screen of a television. A red circle with a diagonal slash is placed over the hand, indicating that the screen should not be cleaned with liquids. To the right, the television is plugged into a wall outlet, with a lightning bolt symbol and a red warning triangle next to it, indicating that the TV should be unplugged before cleaning.

Éteindre le téléviseur après utilisation (sauf si les consignes d'utilisation du fabricant le déconseillent, comme c'est habituellement le cas pour les téléviseurs QLED) et le débrancher en cas d'inutilisation prolongée.

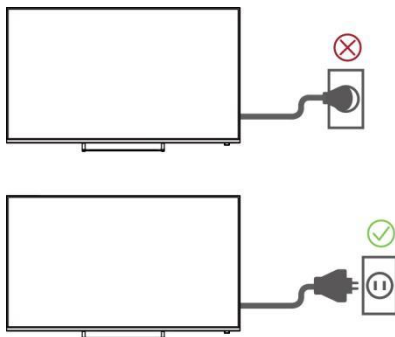

DÉPANNAGE

Problème	Solution possible
L'écran ne s'allume pas ou il n'affiche rien.	<ol style="list-style-type: none"> 1. Vérifiez que la fiche électrique est solidement insérée dans la prise secteur. 2. Vérifiez que l'appareil est sous tension électrique.
L'image s'affiche, mais il n'y a pas de son.	<ol style="list-style-type: none"> 1. Appuyez sur le bouton SOURDINE. 2. Montez le volume en appuyant sur les boutons de réglage du volume. 3. Vérifiez que le connecteur audio de votre source externe est correctement branché. 4. Vérifiez que les câbles audio sont correctement branchés. 5. Sélectionnez et contrôlez d'autres entrées.
L'image est bruitée ou de mauvaise qualité.	Cessez d'utiliser les téléphones sans fil, les sèche-cheveux et tous les autres appareils électriques proches du téléviseur.
La télécommande ne fonctionne pas.	<ol style="list-style-type: none"> 1. Vérifiez si le téléviseur n'est pas allumé. 2. Vérifiez que les piles de la télécommande sont correctement insérées. 3. Vérifiez qu'il n'y a pas d'obstacles entre le capteur des signaux du téléviseur et la télécommande. Retirez-les si nécessaire. 4. Si les piles sont usées, changez-les par deux piles neuves du même type.

MISE AU REBUT

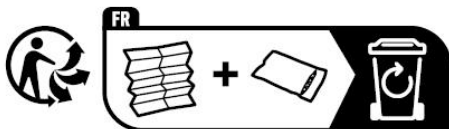

En tant que distributeur, nous nous préoccupons de l'environnement.

Aidez-nous en observant toutes les instructions de mise au rebut de vos produits, emballages et, le cas échéant, accessoires et piles. Nous devons tous œuvrer pour la protection des ressources naturelles et nous efforcer de recycler tous les matériaux d'une manière qui ne puisse nuire ni à notre santé ni à l'environnement. Nous devons tous nous conformer strictement aux lois et règlements de mise au rebut édicté par nos autorités locales. Évitez de jeter vos produits électriques défectueux ou obsolètes, et vos piles usagées, avec vos ordures ménagères.

Contactez votre revendeur ou vos autorités locales pour connaître les instructions de mise au rebut et de recyclage. Déposez les piles au point de collecte pour recyclage le plus proche de chez vous. Le guide d'instruction du produit vous indique exactement comment procéder pour enlever les piles usagées.

Nous nous excusons d'avance pour les désagréments causés par les quelques erreurs mineures que vous pourriez rencontrer, généralement dues aux constantes améliorations que nous apportons à nos produits.

Hotline Darty France

Quels que soient votre panne et le lieu d'achat de votre produit en France, avant de vous déplacer en magasin Darty, appelez le 0 978 970 970 (prix d'un appel local) 7j/7 et 24h/24.

Hotline Vanden Borre

Le service après-vente est joignable au +32 2 334 00 00, du lundi au samedi de 8h à 18h.

Hotline Fnac France

Quels que soient votre panne et le lieu d'achat de votre produit en France, avant de vous déplacer en magasin Fnac, appelez le 0 969 324 334 du lundi au samedi (8h30-21h00) et le dimanche et jours fériés (10h00-18h00).

(prix d'un appel local)

En raison des mises au point et améliorations constamment apportées à nos produits, de petites incohérences peuvent apparaître dans ces instructions. Veuillez nous excuser pour la gêne occasionnée.

Etablissements Darty & fils ©,

9 Rue des Bateaux-Lavois, 94200 Ivry-sur-Seine, France 11/07/2025

Ets.Darty@fnacdarty.com



Documents techniques d'aide à la réparation : <https://www.madocumentationreparation.com>

Vente en ligne de pièces détachées et accessoires :

<https://www.darty.com/achat/services/repairation-hors-garantie/index.html>

Inhoudsopgave

LICENTIE-INFORMATIE.....	2
WAARSCHUWINGEN.....	3
PRODUCTBESCHRIJVING.....	5
MONTAGE	7
AFSTANDBEDIENING.....	8
AANSLUITINGEN.....	10
BASISWERKING.....	14
DE MENU'S GEBRUIKEN.....	17
TECHNISCHE GEGEVENS.....	35
PROBLEEMOPLOSSING.....	37
VERWIJDERING.....	38

Dit product wordt exclusief geproduceerd, gedistribueerd, onderhouden en gegarandeerd door Etablissements DARTY et Fils.
"JVC" is het handelsmerk van JVCKENWOOD Corporation, door Etablissements DARTY et Fils onder licentie gebruikt.

[Europese Unie]

Geachte klant,

Dit apparaat is in overeenstemming met de geldende Europese richtlijnen en normen inzake elektromagnetische compatibiliteit en elektrische veiligheid.

Etablissements Darty & fils ©,

9 Rue des Bateaux-Lavoirs, 94200 Ivry-sur-Seine, France

LICENTIE-INFORMATIE



DVB en het DVB logo zijn handelsmerken van het DVB project.



De termen HDMI, HDMI High-Definition Multimedia Interface, HDMI Trade dress en de HDMI logo's zijn handelsmerken of gedeponeerde handelsmerken van HDMI Licensing Administrator, Inc.



Gereproduceerd onder licentie van Dolby Laboratories. Dolby, Dolby Audio en het dubbele-D-symbool zijn geregistreerde handelsmerken van Dolby Laboratories Licensing Corporation.



Disney+ subscription required, see terms at <https://www.disneyplus.com>. ©2025 Disney and its related entities.



Streaming-abonnement van Netflix vereist. Beschikbaarheid van 4K Ultra HD is onderworpen aan je Netflix-abonnement, internetprovider, de mogelijkheden van het apparaat en de beschikbaarheid van content. www.netflix.com/TermsOfUse



©2025 Amazon.com, Inc. or its affiliates. Amazon, Prime Video, and all related marks are trademarks of Amazon.com, Inc. or its affiliates. Amazon Prime membership or Prime Video fees apply. See primevideo.com/terms for details.



Use of the Works with Apple badges means that an accessory has been designed to work specifically with the technologies identified in the badges and has been certified by the developer to meet Apple performance standards.

Apple, AirPlay and Apple Home are trademarks of Apple Inc., registered in the U.S. and other countries and regions.

WAARSCHUWINGEN

- Dit apparaat is alleen bestemd voor huishoudelijk gebruik en mag niet voor andere doeleinden of toepassingen worden gebruikt, zoals niet-huishoudelijk gebruik of in een commerciële omgeving.

• Ventilatie

Laat minstens een vrije ruimte van 10cm rond het product.

- Belemmer de ventilatie niet door het afdekken van de ventilatiegaten met voorwerpen zoals een krant, tafelkleed, gordijn, etc.
- Plaats geen bronnen van open vuur, zoals kaarsen, op het apparaat.
- Bescherm de kabel tegen knikken, vooral bij de stekker, het stopcontact en het punt waar de kabel uit het apparaat komt, en zorg dat er niet over de kabel gelopen kan worden.
- Dit apparaat is geschikt voor gebruik in een tropisch klimaat.
- Stel het apparaat niet bloot aan druppelend of opspattend water en plaats geen, met vloeistof gevulde, voorwerpen zoals vazen op het apparaat.
- Om het milieu te beschermen, maak gebruik van de lokale recyclingvoorzieningen voor het afvoeren van gebruikte batterijen.
- Stel batterijen (geïnstalleerde accu of batterijen) nooit bloot aan overmatige warmte zoals zonlicht, vuur, etc.

• OPGELET

Er is explosiegevaar als de batterij op een verkeerde manier wordt geplaatst. De batterij moet steeds vervangen worden door een batterij van hetzelfde of een gelijkwaardig type.

- De stekker wordt gebruikt om het apparaat van de voeding te ontkoppelen en deze moet steeds eenvoudig bereikbaar zijn.
- Let op de milieuaspecten bij de verwijdering van batterijen. Gooi geen gebruikte batterijen in de vuilnisbak. Neem contact op met uw handelaar om het milieu te beschermen.
- Gooi de batterij niet in het vuur of een warme oven, open de batterij niet en stel de batterij niet bloot aan overmatige warmte zoals zonlicht, vuur of dergelijke om gevaar voor explosie te vermijden.
- Een batterij in een omgeving met een zeer hoge temperatuur kan leiden tot een explosie of lekkage van brandbare vloeistof of gas.
- Een batterij aan een zeer lage luchtdruk blootstellen kan leiden tot een explosie of lekkage van brandbare vloeistof of gas.
- Gebruik geen verschillende soorten batterijen of oude met nieuwe batterijen door elkaar.
- Plaats de batterij volgens de juiste polariteit.
- Haal gebruikte batterijen uit het apparaat.
- De voedingsklemmen mogen niet kortgesloten worden.



- Om een mogelijke hoge geluidsdruk en het risico op gehoorbeschadiging te vermijden, luister niet gedurende een langere tijd op een hoog volume.

Plaats een televisietoestel nooit in een onstabiele locatie.

Het televisietoestel kan omvallen, wat tot ernstig persoonlijk letsel of de dood kan leiden. Vele ongevallen, in het bijzonder met kinderen, kunnen worden vermeden door enkele eenvoudige voorzorgsmaatregelen te nemen, waaronder:

- Gebruik alleen kasten en standers die door de fabrikant van de televisie zijn aanbevolen.
- Gebruik alleen meubilair die de televisie op een veilige manier kan ondersteunen.
- Zorg dat de televisie niet over de rand van het ondersteunend meubilair hangt.
- Plaats de televisie niet op hoog meubelstuk (zoals een kast of boekenrek) zonder zowel het meubelstuk als de televisie stevig aan een gepaste steun vast te maken.
- Zorg dat er zich geen doek of een ander materiaal tussen de televisie en het ondersteunend meubilair bevindt.
- Licht kinderen in over de gevaren van het klimmen op meubilair om de televisie of de afstandsbediening te bereiken.

Als u uw bestaande televisietoestel behoudt en naar een andere plaats brengt, houd rekening met dezelfde voorzorgsmaatregelen die hierboven zijn vermeld.

BELANGRIJKE VEILIGHEIDSINSTRUCTIES



OM HET RISICO OP ELEKTRISCHE SCHOKKEN TE BEPERKEN, VERWIJDER HET DEKSEL NIET. BEVAT GEEN ONDERDELEN DIE DOOR DE GEBRUIKER GEREPAREERD KUNNEN WORDEN. NEEM CONTACT OP MET VAKBEKWAME TECHNICUS.



Deze markering geeft aan dat het toestel in overeenstemming is met de Europese richtlijn inzake radioapparatuur.

- Lees deze gebruiksaanwijzing zorgvuldig door en bewaar voor latere raadpleging. Volg alle instructies.
- Gebruik dit toestel niet in de buurt van water.
- Maak het apparaat alleen schoon met een droge doek.
- Installeer het apparaat niet in de buurt van warmtebronnen zoals radiatoren, warmteafvoer, kachels of andere warmteproducerende apparaten (inclusief versterkers).
- Haal de stekker uit het stopcontact bij bliksem of als u het apparaat gedurende een lange periode niet zult gebruiken.
- Haal de stekker uit het stopcontact en maakt het apparaat voorzichtig schoon met een zachte doek om krassen te vermijden. Spuit geen water of een andere vloeistof rechtstreeks naar de TV om het risico op elektrische schokken te vermijden. Maak het apparaat niet schoon met chemicaliën, zoals



Dit symbool geeft aan dat het toestel van dubbele isolatie is voorzien.



Dit symbool geeft aan dat er zich belangrijke gebruiks- en onderhoudsinstructies in de documentatie die met dit apparaat is geleverd bevinden.



Dit symbool geeft aan dat er gevaarlijke spanning in dit apparaat aanwezig is, die een risico op elektrische schokken kan veroorzaken.

alcohol, verdunner of benzine.

- Plaats uw TV in een omgeving met voldoende ventilatie. Installeer dit apparaat niet in een nauwe ruimte zoals een boekenkast. Dek het product niet af met een doek of gelijksoortig materiaal wanneer het op de stroom is aangesloten. Installeer het niet in een zeer stoffige ruimte.
- Druk niet te hard op het scherm met uw hand of een scherp voorwerp, zoals een nagel, potlood of pen, om krassen te vermijden.
- Stoot niet tegen het product, zorg dat er geen voorwerpen in het product terechtkomen en er niets op het scherm valt.

PRODUCTBESCHRIJVING

Voor- en zijaanzicht

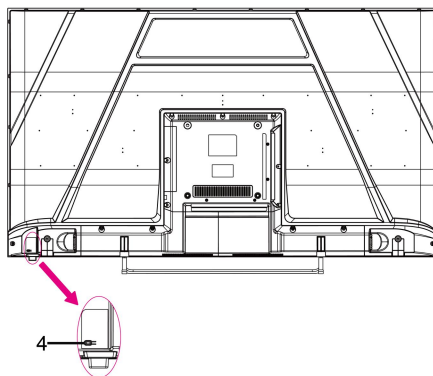
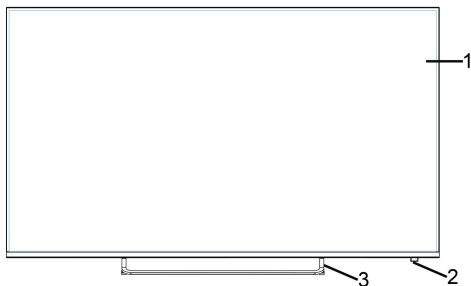

1. Scherm
2. Afstandssensor / Aan/uit-controlelampje
3. Standaard
4.  knop: Het apparaat in- of uitschakelen.

Achteraanzicht

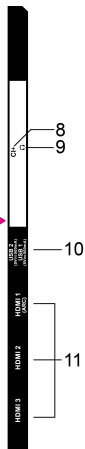
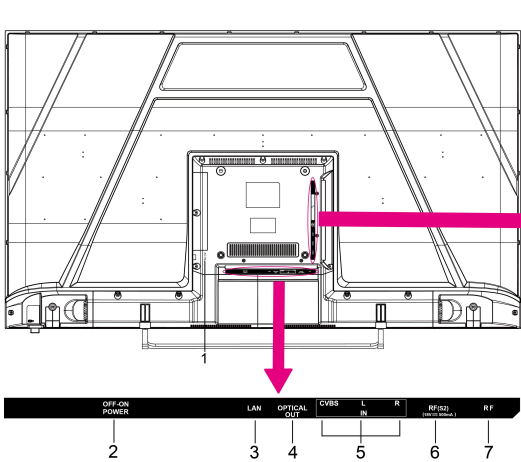

1. Ingaand vermogen
2. Aan/uit-knop
3. LAN-ingang
4. OPTISCHE uitgang
5. AV-stekeraansluiting
6. RF(S2)-aansluiting
7. RF-aansluiting
8. CI+-aansluiting
9. Koptelefoonaansluiting
10. USB-poorten
11. HDMI-poorten

MONTAGE

De standaard vastmaken

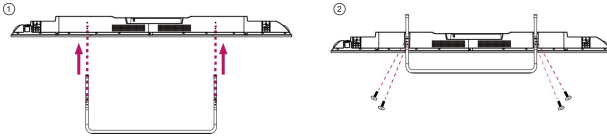

OPGELET: Tijdens het vastmaken van de standaard aan de televisie, leg het scherm ondersteboven op een tafel of ander vlak oppervlak die met een doek is bekleed om krassen op het scherm te vermijden.

Montage aan een muur

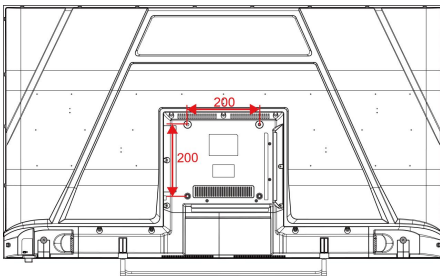





OPGELET:

- Verwijder de standaard voordat u de TV op een muurhouder installeert door de montageprocedure omgekeerd uit te voeren.
- De afstand tussen de gaten is 200 x 200 mm (breed en hoog).
- Draai de schroeven (M6x8mm) stevig vast om te vermijden dat de TV naar voren kantelt. Draai de schroeven niet te vast aan.

AFSTANDBEDIENING

Knoppen

- 1 STAND-BY (STROOM)**
Zet het toestel in stand-by; druk opnieuw om in te schakelen.
- 2 INPUT**
Selecteer de gewenste ingangsbron.
- 3 Cijferknoppen (0-9)**
Voer cijferinformatie in, zoals het nummer van de zender, etc.
- 4 GUIDE**
Geef de elektronische programmagids (DTV-modus) weer
- 5 CH.LIST**
Druk om de lijst met zenders weer te geven.
- 6 Rode/Groene/Gele/Blauwe knop**
Kleurknoppen voor directe selectie van opties.
- 7  (MENU)**
Roep het hoofdmenu op of ga terug naar het vorig menu.
- 8 **
Druk om het afspelen te starten/pauzeren; Snel doorspoelen; Snel terugspoelen.
- 9 RICHTING/OK**
Ga omhoog, omlaag, naar links, naar rechts/Bevestig.
- 10 **
Ga terug naar de vorige interface of het vorig menu.
- 11 EXIT**
Sluit de huidige interface of het huidige menu af.
- 12  (HOME)**
Druk om de startpagina te openen.
- 13 VOL +/-**
Verhoog/verlaag het volume
- 14 CH  / **



Speel het volgend/vorig programma af.

15 

Demp of herstel het tv-geluid.

16 ONDERTITELING

Selecteer beschikbare ondertitels.

17 TEXT

Schakel teletekst in/uit.

18 INFO

Geef de beschikbare programma-informatie weer.

19 

Stel de APP-sneltoets in.

20 TV CHANNELS

Toegang tot de televisiekanalen.

21 DEEZER

Open Deezer

22 Inhoudsgebied

Zes knoppen voor directe toegang tot apps

Bediening via afstandsbediening

1. Open het batterijdeksel.
2. Installeer twee AAA batterijen (niet inbegrepen) en let hierbij op de juiste polariteit die binnenin het batterijvak is aangegeven.
3. Sluit het batterijdeksel.

- **OPGELET:** Meng geen oude en nieuwe batterijen om schade aan de afstandsbediening te vermijden.

Richt de afstandsbediening altijd naar de afstandssensor op de TV.



Dit logo betekent "positionering van celbatterij".

AANSLUITINGEN

Op een voedingsbron aansluiten

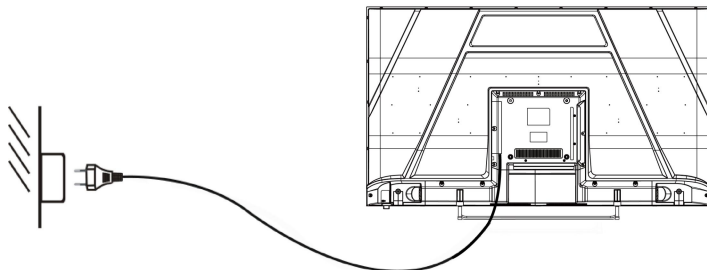

HDMI-aansluiting

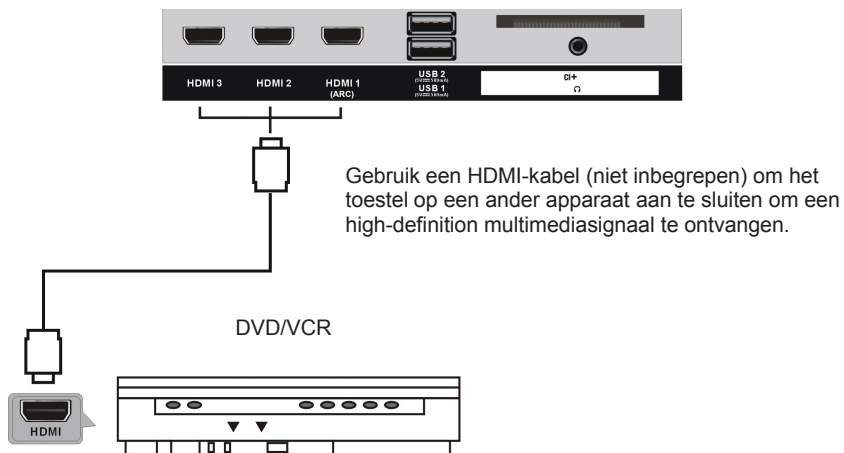

HDMI-aansluiting

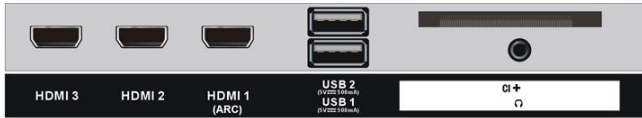

De HDMI ARC (Audio Return Channel) functie maakt het mogelijk om audio van uw ARC-compatibele TV naar een ARC-compatibel audio-apparaat te sturen (bijv. een thuisbioscoop) door middel van een enkele HDMI-verbinding.

Met de HDMI ARC-verbinding hoeft u geen extra audiokabel aan te sluiten die het geluid van uw TV naar een ARC-compatibel audio-apparaat stuurt. De HDMI ARC-verbinding combineert beide signalen.

Gebruik een HDMI-kabel (niet inbegrepen) die de ARC-functie ondersteunt om uw ARC-compatibele audio-apparatuur te verbinden met uw ARC-compatibele TV.

Zorg ervoor dat **HDMI ARC** is ingeschakeld in het Geluid menu (zie pagina NL-19).

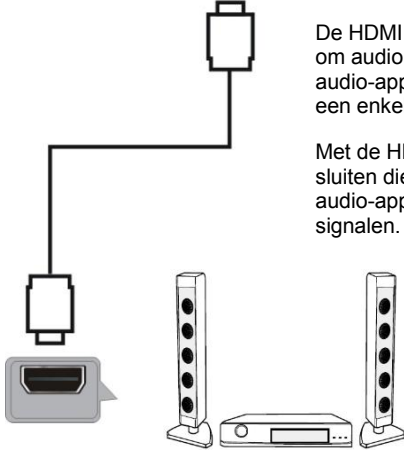

HDMI poort met ARC-functie

HDMI-ARC-compatibel apparaat

Luisteren naar Dolby Atmos

Om Dolby Atmos-inhoud af te spelen, kunt u uw A/V receiver of soundbar die Dolby Atmos-audio ondersteunt aansluiten op de HDMI ARC-ingang van uw televisie.

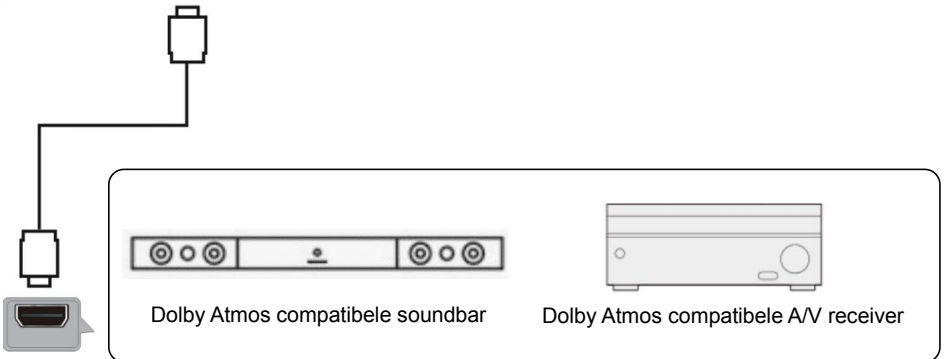

HDMI poort met ARC-functie

Dolby Atmos compatibele soundbar

Dolby Atmos compatibele A/V receiver

We raden aan de digitale audio-uitgang in te stellen op 'Auto' om de Dolby Atmos-inhoud in het optimale Dolby-formaat via de HDMI ARC naar de AVR of soundbar te sturen.

De digitale audio-uitgang van uw tv instellen:

- Druk op de menuknop  om Instellingen te selecteren en druk op de OK knop om het OSD-menu te openen.
- Ga naar Geluid → Instellingen audio-uitgang → Formaat digitale audio-uitgang
- Selecteer "Auto".

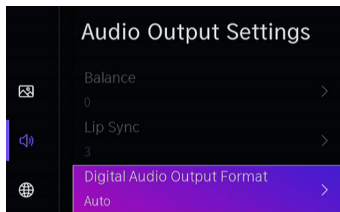

USB-aansluiting



USB-geheugenapparaat
(niet inbegrepen)

Een CI-kaart inbrengen



Stop uw CI-kaart (Conditional Access Module) in om naar speciale digitale kanalen in uw gebied te kijken.



KOPTELEFOONAANSLUITING

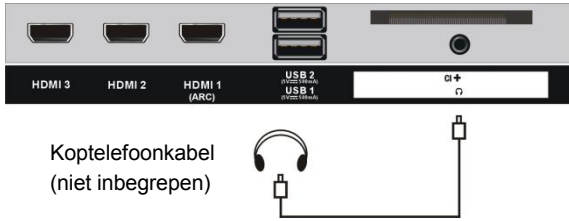

LAN-verbinding (Local Area Network)



OPTISCHE VERBINDING

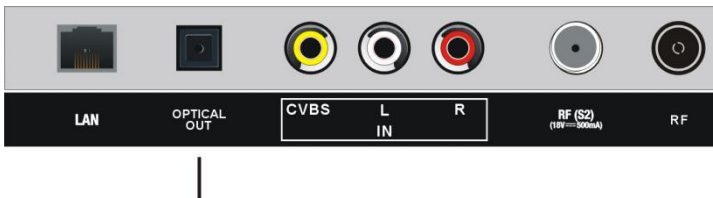

Gebruik een OPTISCHE kabel (niet inbegrepen) om de tv op een versterker of een ander audio-decodeerapparaat aan te sluiten voor een coaxiaal audiouitgangssignaal.

AV (Composite video)-aansluiting

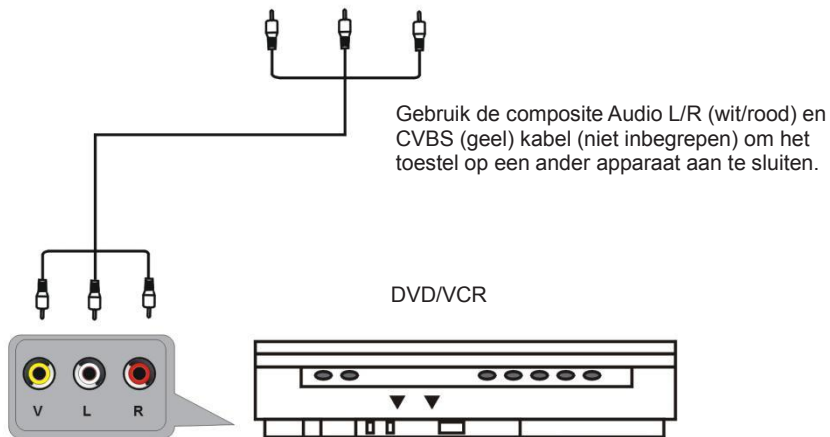
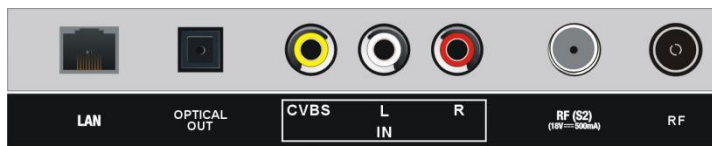

BASISWERKING

Zorg dat alle aansluitingen juist zijn gemaakt voordat u de stekker in een stopcontact steekt en de TV aanzet.

Naar TV kijken

1. Druk op de STAND-BY knop om het apparaat in te schakelen.
2. Druk op de INPUT knop om tv als ingangsbron te selecteren.

Kies de zender door op CH+ of CH- te drukken of door op de cijferknoppen te drukken om het nummer van het zender rechtstreeks in te voeren.

Elektronische programmagids (EPG)

EPG staat voor Digitale Elektronische Programmagids. Deze wordt geleverd door de programmaveranciers en biedt informatie over de uitgezonden programma's. Deze gidsfunctie is alleen beschikbaar voor digitale zenders.

U kunt de gids openen door rechtstreeks op de GUIDE knop te drukken of op de MENU knop te

drukken, het item Guide te markeren en op de OK knop te drukken om de elektronische programmagids te openen.

Het menu verschijnt op het scherm, zoals hieronder weergegeven:

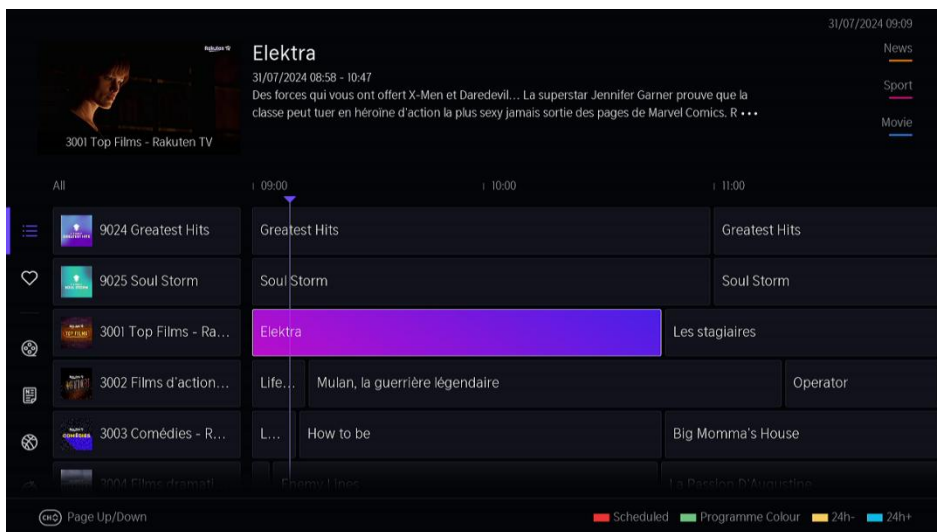

- Druk op de ▲/▼ richtingsknop om de gewenste zender te selecteren.
- Druk op de ◀/▶ richtingsknop om het gewenste programma op een bepaalde tijd te selecteren.
- Druk op de RODE knop om een lijst met geplande herinneringen weer te geven.
- Druk op de GROENE knop om het classificatievak weer te geven, gebruik de kleuren om verschillende genres aan te geven in de GUIDE (EPG) voor snel en gemakkelijk kijken.
- Druk op de GELE knop om de programmagids van de vorige dag te bekijken.
- Druk op de BLAUWE knop om de programmagids van de volgende dag te bekijken.

Ingebruikname

Wanneer u de tv voor de eerste keer inschakelt, opent deze rechtstreeks de installatiemenu's. Druk op de knoppen OMHOOG/OMLAAG/ LINKS/RECHTS om door het menu te navigeren en de instellingen te wijzigen.

Druk op de OK knop om te bevestigen.

Selecteer taal: selecteer de taal van het schermmenu.

Selecteer locatie: selecteer het land.

Kanaal scannen: Voordat u kanalen kunt scannen, moet u een pincode aanmaken. Selecteer Kanaal scannen instellen om satelliet-, kabel- of antennediensten af te stemmen. Als u deze services niet gebruikt, selecteert u Skip (overslaan) om door te gaan met het instellen van de tv.

Verbinding maken met internet: selecteer het beschikbare internet om mee te verbinden of ga naar de volgende stap.

Delen van data, privacy en EULA: Vink "Alles selecteren" aan en de cursor springt automatisch naar "OK&Go to NEXT". Druk op OK om naar de volgende stap te gaan.

Meld u aan met uw VIDAA-account: Maak uw account aan of meld u aan als u een account hebt.

Naam tv: Kies een unieke naam voor uw tv, zodat u hem kunt identificeren bij het casten of aansluiten vanaf andere apparaten.

Welkom bij VIDAA Home: Druk op de knop Rechts om naar de volgende stap te gaan en geniet van uw tv.

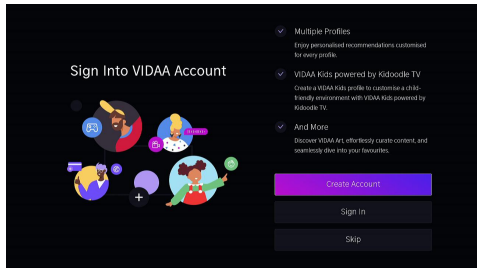
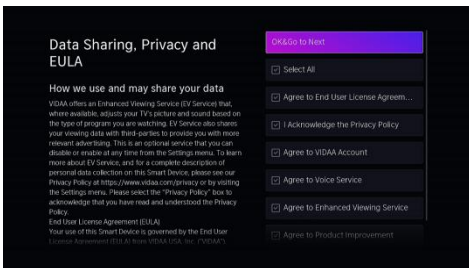
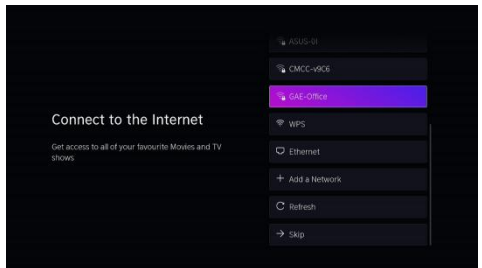
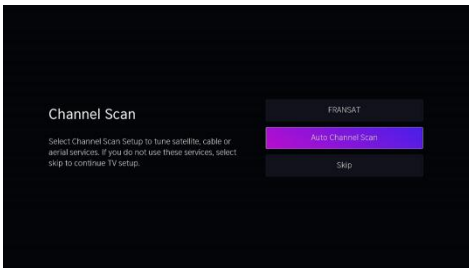
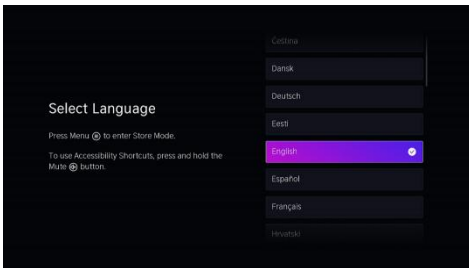

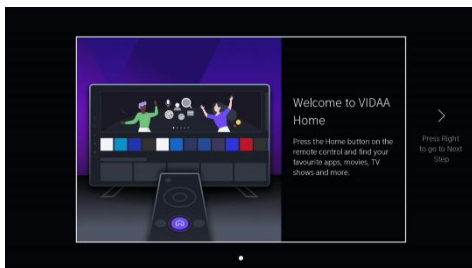
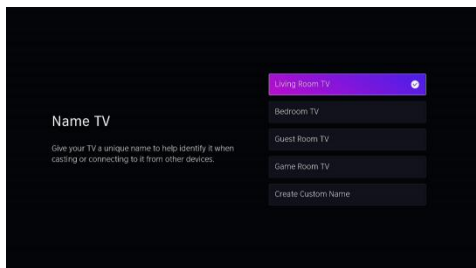

DE MENU'S GEBRUIKEN

Druk op de knop MENU om Alle instellingen te selecteren en druk op OK om het OSD-menu te openen.

1. Beeld

Druk op de OMHOOG/OMLAAG knop om het item Beeld te selecteren.

Beeldmodus

U kunt de Beeldmodus selecteren die de beste kijkervaring biedt.

- Druk op de RECHTS richtingsknop om de subpagina te openen.
- Druk op de OMHOOG/OMLAAG knop om de Beeldmodus te selecteren en druk op de OK knop om uw keuze te bevestigen.

Beschikbare opties:

Standaard	Geschikt voor het bekijken van normale content, zoals nieuws, drama of documentaires.
Enhanced	Het is alleen beschikbaar als er verbinding is met internet.
Cinema	Geschikt voor het bekijken van films in een heldere omgeving.
Energiebesparing	Energieverbruik
Dynamisch	Geschikt voor content die een levendige beeldkwaliteit vereist.
Sport	Geschikt voor sport en snel bewegende inhoud. Deze instelling kan een helderder beeld opleveren met een snellere bewegingsreactie.

Instellingen voor Beeldmodus

Pas de weergave-instelling voor elke beeldmodus aan.

Beeldinstellingen toepassen: Pas de huidige beeldmodus aan om op alle bronnen of alleen de huidige bron toe te passen.

Achtergrondverlichting: De helderheid van het scherm instellen. (volume regelen 0-100)

Helderheid: Pas het helderheidsniveau aan om een lichter of donkerder beeld te genereren. (volume regelen 0-100)

Contrast: Pas het contrastniveau aan om de helderheid van beelden te verhogen of verlagen. (volume regelen 0-100)

Kleurverzadiging: Past de kleurintensiteit van het beeld aan. (instelbare waarde: 0-100.)

Scherpte: Pas aan hoe scherp of zacht de afbeeldingen worden weergegeven. (instelbare waarde: 0-50.)

Geavanceerde instellingen: Pas geavanceerde beeldinstellingen aan op basis van uw kijkvoorkeur.

Huidige modus terugzetten: Zet alle beeldinstellingen in de huidige beeldmodus opnieuw op de fabrieksinstellingen terug.

Spelinstellingen

Spelgerelateerde instellingen aanpassen. (alleen beschikbaar bij HDMI-broningang)

Instellingen Intelligente modus: Instellingen voor de intelligente modus configureren.

Beeldformaat

U kunt de grootte van het beeld dat op het tv-scherm wordt weergegeven, wijzigen. Druk op de LINKS & RECHTS-toets om de beeldverhouding te selecteren en druk op OK om uw keuze te bevestigen.

Beschikbare opties:

Automatisch	Schakelt het beeldformaat automatisch tussen 16:9 en 4:3 op basis van de signaalinformatie.
16:9	Geschikt voor 16:9 breedbeeldcontent. Dit zal tevens 4:3 content naar breedbeeld uittrekken.
4:3	Geschikt voor 4:3 content.
Film inzoomen	Biedt een beeld over het volledig scherm door in te zoomen op de film.

2. Geluid

Druk op de knop OMHOOG/OMLAAG om het item Geluid te selecteren.

Geluidsmodus

U kunt een favoriete geluidsmodus selecteren die geschikt is voor het type content of de luisteromgeving.

Beschikbare opties:

Standaard	In deze modus levert de tv een vlakke frequentierespons, die de natuurlijke kenmerken van het oorspronkelijk geluid behoudt.
Enhanced	Het is alleen beschikbaar als er verbinding is met internet.
Theater	Deze modus verhoogt het surround sound-effect en zorgt voor een meer prominente respons van de subwoofer.
Muziek	In deze modus worden de lage en hoge frequenties benadrukt om de reproductie van muziekinstrumenten te verbeteren.
Spraak	In deze modus worden lage en hoge frequenties gedempt om de reproductie en helderheid van de menselijke stem te verbeteren.
Late Night	In deze modus verbetert de tv de weergave en helderheid van de menselijke stem met een laag volumenniveau.
Sport	In deze modus is het geluid geoptimaliseerd voor het bekijken van sport-/ voetbalwedstrijden.

Instellingen voor geluidsmodus

De audio-instellingen van de tv aanpassen: Audio-instellingen toepassen / Equalizer / Muurbevestiging instellen / Automatische volumeregeling / Huidige modus resetten.

Audio-uitgang

Selecteer het audiokanaal: TV speaker/ARC/SPDIF

Audio-uitvoerformaat

Selecteer het digitale audio-uitvoerformaat dat het best past bij het type audioapparaat.

Balans	Waarde: -50~50 Standaardwaarde: 0 Pas het niveau van de linker- en rechterluidspreker aan om het geluid voor een specifieke locatie te optimaliseren
Lip Sync	Waarde: 1~10, standaard: 3 Video en audio synchroniseren
Audio-uitvoerformaat	Selecteer het digitale audio-uitvoerformaat dat het best past bij het type audioapparaat. Dit is beschikbaar wanneer het audio-uitgangskanaal ARC of SPDIF is.
Digit audio-uitgang vertraging	Pas de vertragingstijd voor digitale audio-uitvoer aan om audio van een externe luidspreker te synchroniseren met de beelden op de tv. Dit is beschikbaar wanneer het audio-uitgangskanaal ARC of SPDIF is.

3. Aansluiting

Druk op de knop OMHOOG/OMLAAG om het item Verbinding te selecteren.

TV-naam

U kunt de naam van uw tv bewerken voor gebruik op het netwerk.

Netwerk

U kunt toegang krijgen tot het internet via uw tv.

Netwerkconfiguratie: Om toegang te krijgen tot het internet via een bekabelde verbinding of om verbinding te maken met een beschikbaar draadloos netwerk.

Internetverbinding: Test de huidige status van de netwerkverbinding en bekijk de huidige netwerkinformatie.

Wake on Wireless Network: Schakel met behulp van WLAN uw tv in met uw mobiel apparaat.

Wake on LAN: Schakel met behulp van Ethernet uw tv in met uw mobiel apparaat.

Met een draadloos netwerk verbinden

U kunt uw tv met een beschikbaar draadloos netwerk verbinden.

Als er geen draadloze router wordt gevonden, selecteer Toevoegen en voer de netwerknaam in de SSID in.

Als er geen draadloze router wordt gevonden, selecteer Vernieuwen.

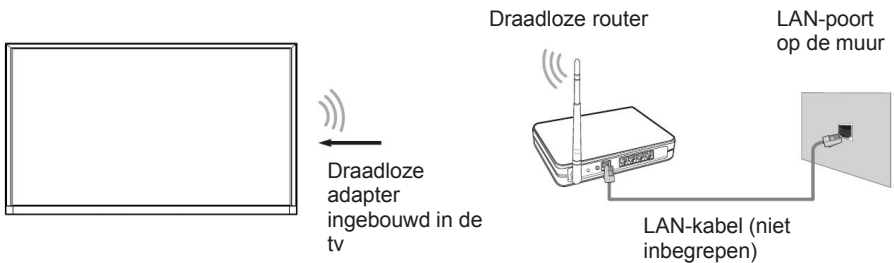

Verbinding maken met een bekabeld (Ethernet)-netwerk

Het is aanbevolen om de tv aan te sluiten op een router die Dynamic Host Configuration Protocol (DHCP) ondersteunt.

De router die DHCP ondersteunt, levert automatisch het IP-adres, het netmasker, de gateway en DNS, zodat u deze niet handmatig hoeft in te voeren.

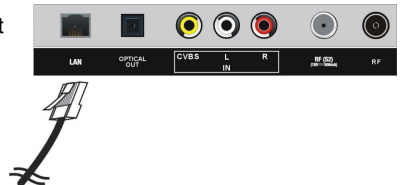

Verbinding mobiel apparaat

Sluit de tv en Android/iOS/PC-apparaat aan op hetzelfde netwerk.

Inhoud delen: Als u dit inschakelt, kunt u video, muziek of andere inhoud van een ander apparaat delen via de tv.

Schermdelen: U kunt het scherm van uw apparaat direct delen zonder de Screen Sharing APP te openen.

HDMI&CEC

Configureer hoe u CEC-apparaten bedient met de afstandsbediening van uw tv.

U kunt de afstandsbediening van uw tv gebruiken om de externe apparaten, die met een HDMI-kabel op de tv zijn aangesloten, te bedienen. De externe apparaten moeten de HDMI en CEC-functie (HDMI-CEC) ondersteunen.

1. Stel de CEC-bediening in op Aan.
2. Sluit een HDMI-CEC-compatibel apparaat aan op de tv.
3. Schakel het aangesloten externe apparaat in.
 - De HDMI CEC-functie van het aangesloten apparaat moet ingeschakeld zijn.
4. Het apparaat wordt automatisch met de tv verbonden. Nadat de verbinding is voltooid, kunt u het menu van het verbonden apparaat op uw tv-scherm openen met behulp van de afstandsbediening van uw tv en het apparaat bedienen.

HDMI-formaat	Standaard formaat / Verbeterd formaat / Auto kan worden gekozen door de gebruiker.
CEC control	HDMI-apparaten toestaan om elkaar te bedienen
Automatische uitschakeling	CEC-apparaat automatisch uitschakelen met tv
Automatische inschakeling	CEC-apparaten die automatisch zijn aangesloten op de HDMI-ingangen worden automatisch ingeschakeld door de tv als deze instelling is ingeschakeld.
TV automatisch aanzetten	Laat dit apparaat automatisch inschakelen door CEC-randapparatuur
CEC apparatenlijst	De beschikbare CEC-apparaten weergeven

Apparaatbeheer

Beheer geautoriseerde apparaten voor apparaatcontrole.

Mobiele app downloaden

Installeer de mobiele app op uw smartphone om uw tv te bedienen.

4. Zender

Druk op de OMHOOG/OMLAAG knop om het item Zender te selecteren.

Automatisch scannen

Scan automatisch naar zenders om programma's vanaf uw tv-bron te bekijken.

- Voer de pincode in die u bij de eerste installatie hebt aangemaakt
- Druk op de LINKS/RECHTS-knop om Instelling wijzigen of Opnieuw scannen te selecteren.
- Markeer Instelling wijzigen en druk op OK om Satelliet, Antenne, Kabel te selecteren.
- Markeer "Volgende" en druk op OK om de scaninstellingen te openen.

Zender: Alle zenders, vrije zender.

Scanmodus: ATV, DTV, ATV+DTV.

LCN: Aan/Uit

- Markeer "Start Scanning" en druk op OK om de automatische scan te starten.

Zender bewerken

Bewerk de lijst met zenders handmatig naar wens.

HbbTV

Om volledig gebruik te kunnen maken van Hbbtv, moet u ervoor zorgen dat de tv toegang heeft tot internet en dat de licentieovereenkomst voor eindgebruikers is geaccepteerd.

Geavanceerde instellingen

Pas de geavanceerde instellingen voor de Zender aan.

Handmatig scannen: Voer handmatig scannen naar zenders voor ATV en DTV uit.

- **DTV handmatige scan:** Handmatig scannen voor DTV-services.

Wanneer het DTV Handmatig Scannen scherm verschijnt, druk dan op de ◀ / ▶ knop om Antenne, Kabel of Satelliet te selecteren en druk vervolgens op Start om het zoeken naar dat kanaal te starten. Wanneer het signaal is afgestemd, wordt de signaalsterkte weergegeven op het scherm.

- **ATV handmatige scan:** Handmatig scannen voor ATV-services.

Automatische update van de lijst met zenders: Zorg ervoor dat uw tv de lijst met zenders van de contentprovider automatisch kan bijwerken.

Automatische update van de programmagids: De tv werkt de gegevens van de programmagids automatisch 's nachts bij in de stand-bymodus.

CI module-instellingen: Bekijk het menu Geavanceerde instellingen.-Common interface -CI-kaart en PIN-CAM-profiel zoeken.

Digitale teletekst: Teletekstdecodering instellen.

5. Toegankelijkheid

Druk op de OMHOOG/OMLAAG knop om het item Toegankelijkheid te selecteren.

Ondertitel instelling:

Ondertitelinstellingen aanpassen voor digitale uitzendingen.

Stembegeleiding:

Verlaag het achtergrondvolume wanneer de gesproken begeleiding wordt uitgesproken.

Audiotype:

Audio-instellingen voor toegankelijkheid.

Dialogverbetering:

Schakel dialogverbetering in of uit.

Menu met hoog contrast:

Schakel Menu met hoog contrast in of uit.

Menutransparantie:

Stel de transparantie van de menu's in.

Toegankelijkheidsmenu:

Voor slechtzienden.

Schermvergroting:

Een groter beeld voor slechtziende kijkers.

6. Systeem

Druk op de OMHOOG/OMLAAG knop om het item Systeem te selecteren.

Tijd

Stel de huidige tijd op basis van uw locatie in.

Timerinstellingen

Pas de timerinstellingen naar wens aan.

Taal en locatie

Kies de taal van de tv en uw locatie.

Voice Service

Gebruik uw stem om de tv, andere smart home-apparaten en meer te bedienen

Ouderlijk toezicht

Schakel Ouderlijk toezicht in om te voorkomen dat kinderen bepaalde content kunnen bekijken.

Instellingen voor apps

Stel de instellingen voor apps op uw tv in.

Geavanceerde instellingen

Open het menu met geavanceerde instellingen.

7. Ondersteuning

Druk op de OMHOOG/OMLAAG knop om het item Ondersteuning te selecteren.

Over

Bekijk de softwareversie en hardwareversie van de tv.

Systeemupdate

Stel uw tv in om de nieuwste firmware te ontvangen.

E-handleiding

Start de E-handleiding en krijg meer informatie over uw tv.

Zelfdiagnose

Voer een zelfdiagnose uit om het geluid, het beeld en de verbindingen te testen.

Disclaimer en privacy

Klik om informatie over de disclaimer te lezen.

Resetten naar de fabrieksinstellingen

Zet uw tv op de fabrieksinstellingen terug.

□ HOME

Vertrouwd raken met het startscherm

Bedien de tv makkelijker door de bijbehorende secties te selecteren.

Druk op  de knop om het startscherm te openen.

- Apps beheren
Selecteer het item dat u wilt verplaatsen, druk op OK om het te beheren.

Account

Meld u aan met uw VIDAA-account.

Een VIDAA-account geeft u de beste functies voor u smart-tv en houdt deze altijd up-to-date.

Zoeken

Zoek de app, het tv-programma en de multimediacontent die je wilt.

Kinderen

Vidaa Kids: Eindeloos speelplezier voor de kinderen.

Na de aanmelding bij vidaa kids, kunt u tijdslimieten, inhoud en meer beheren voor kinderen.

Meldingen

Sta pop-upmeldingen toe voor nuttige informatie en gebeurtenissen die zich op uw tv voordoen.

- Selecteer **Meldingen** op het startscherm, selecteer **Instellingen** en geef vervolgens **Advertenties, Nieuwkomers, Waarschuwingen en juridische verklaringen, Systeemberichten** weer om de soorten meldingen te kiezen die u wilt ontvangen.

Ingangen

Selecteer de ingangsbron van de tv.

Instellingen

Geef het Instelmenu weer.

□ USB-WERKING

Sluit uw USB-apparaat aan. Druk op de INPUT knop op de afstandsbediening om de lijst met BRONNEN te openen. Druk vervolgens op de LINKS/RECHTS/OMHOOG/OMLAAG knop om USB (of Media) te selecteren en druk op de OK knop om deze te openen.



1. Voer de naam van de content in die u wilt afspelen.
2. Rangschik de lijst met content op raster, lijst.
3. Rangschik de lijst met content op naam, datum van aanpassing, grootte.
4. Filter de lijst met content op Alle media, Foto, Video, Muziek.
5. Maak een afspeellijst met foto's, muziek of video.

Uw tv kan de volgende bestandsindelingen ondersteunen:

Medium	Ondersteunde bestandsformaat
Video	.MP4, .MOV, .MPG, .MPEG, .FLV
Foto	.jpg, .BMP, .PNG, .GIF
Muziek	.MP3, .AAC, .wav

□ Schermbeveiliging

Spiegel inhoud van een Android-apparaat naar de tv.



> Ingangen > Scherm delen

1. Verbind een mobiel apparaat met hetzelfde WLAN-netwerk
2. Schakel de casting-functie van het Android-apparaat in.
3. Vind de naam van de tv in de zoeklijst van uw apparaat en selecteer deze.
4. Wacht totdat de verbinding is gemaakt en selecteer de inhoud die u wilt delen op de tv.

OPMERKING: Sommige Android-apparaten ondersteunen casting mogelijk niet.

Hotelmodus

 > Alle instellingen > Geluid > Instellingen audio-uitvoer > Balans

1. Markeer Balans en druk op 0548 op de afstandsbediening om de hotelmodus te openen.
2. Druk op OK om de Hotelmodus aan te zetten
3. Druk op OK om de Hotelmodus uit te zetten

Uw tv als een tweede scherm gebruiken

U kunt uw tv als een computerscherm gebruiken voor het spelen van computergames, het bekijken van video's of het delen van foto's.

Sluit uw tv aan op een computer met behulp van een HDMI-kabel.

OPMERKING: Als uw computer van een DVI-poort (geen HDMI-poort) is voorzien, gebruik een HDMI-naar-DVI-kabel om de aansluiting te maken.

Wanneer het beeld niet juist wordt weergegeven, volg onderstaande stappen om het probleem te proberen oplossen.

- Controleer of het **Contrastniveau** en/of **Kleurverzadiging** op 50 of hoger zijn ingesteld.

Ouderlijk toezicht gebruiken



(MENU) > Instellingen > Systeem > Ouderlijk toezicht

Schakel Ouderlijk toezicht in om te beletten dat kinderen bepaalde programma's kunnen bekijken.

Als u nog geen PIN-code hebt ingesteld, maak en bevestig deze in het PIN-venster. Met behulp van de D-pad op uw afstandsbediening, maak het wachtwoord.

Als u de PIN-code reeds hebt ingesteld, voer deze in het PIN-venster in.

• Vergrendelingen

Schakel Vergrendelingen in om de Ouderlijk toezicht-functie in te schakelen.

U zult zien hoe andere Ouderlijke toezicht-instellingen veranderen van een uitgediende toestand naar gemarkeerd. Wanneer dit gebeurt, zijn de functies **Tijd blokkeren**, **Kanaal blokkeren**, **Inhoud blokkeren**, **Invoer blokkeren**, **App blokkeren**, **Website blokkeren**, **PIN** voor ouderlijk toezicht of **Terugzetten naar standaard** beschikbaar om in te stellen.

• Blokkeringstijd

Blokkeer het volledige tv-gebruik voor een bepaalde periode, waaronder live tv, HDMI en apps

• Kanaalblokkering

Blokkeer tv-kanalen wanneer u de Ouderlijk toezicht-functie inschakelt. Om deze functie te gebruiken, scan eerst de kanalen.

• Inhoudsvergrendeling

Bepaald programma is geblokkeerd op basis van leeftijdsclassificatie. De classificatie moet worden verstrekt door de omroep.

• Ingangsblokkering

Blokkeer inhoud van apparaten die zijn aangesloten op bepaalde tv-poorten.

• App-blokkering

Blokkeer toegang tot bepaalde apps.

U kunt ouderlijk toezicht implementeren in de tv-browser. Selecteer en activeer [tv-browser] in de vervolgkeuzelijst van het menu App Blokkeren en er wordt een slotsymbool weergegeven. Voer op het startscherm van de tv de pincode voor toegang in en vervolgens wordt de browser-app gedeblokkeerd.

Als u uw pincode bent vergeten, kunt u deze opnieuw instellen. Ga in het OSD-menu naar Systeem > Kinderslot, voer eerst de standaard pincode 0532 in en selecteer vervolgens **PIN kinderslot** om de pincode te wijzigen volgens de instructies op het scherm.

• Websiteblokkering

U kunt proberen de whitelists in te stellen via BROWSER> bladwijzers > +. Stel de reeks url's in waartoe de BROWSER toegang heeft. De whitelists die via deze methode zijn ingesteld, worden permanent opgeslagen.

Je kunt de tweede manier proberen om de witte lijst in te voeren en in te stellen. De witte lijst met deze methode wordt tijdelijk opgeslagen.

Alle instellingen > systeem > ouderlijk toezicht > website blokkeren > website blokkeren modus
Selecteer 'witte lijst' om terug te gaan naar 'website blokkeren', selecteer 'website lijst' en ga naar de pagina 'witte lijst instellen'.

• Parental Control PIN

Hier kunt u uw pincode instellen of wijzigen. 0000 is niet toegestaan als pincode.

• Op standaard terugzetten

Zet het Ouderlijk Toezicht terug op de standaard fabrieksinstellingen.

□ Statuscontrole

U kunt naar de pagina Statuscontrole gaan om de gebruikstijd van uw tv te bekijken. U kunt het in 2 stappen openen:

Stap 1: Terwijl u in een ingangsbron bent, zoals Live TV, HDMI of AV, drukt u op om het snelmenu te openen.

Stap 2: Houd in het snelmenu de (BLAUWE) knop ingedrukt, de pagina Statuscontrole verschijnt op het scherm zodat u de tv-looptijd kunt controleren.

Opmerking: Deze handeling is niet beschikbaar in het beginscherm.



□ **Schoonmaak-/onderhoudsinstructie**

U kunt de schoonmaak-/onderhoudsinstructie

openen vanaf de TV. Zie hieronder: Systeem /

Geavanceerde instellingen / Gebruiksmodus / Opslagmodus

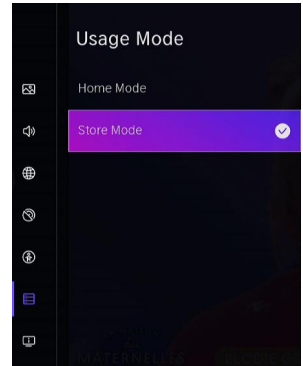

Als de tv is aangesloten op een ingangsbron, verschijnt de instructie niet:

Druk op Menu/Auto afspeelinstelling / Ingebouwde beelden

Dan verschijnt de instructie op het scherm.

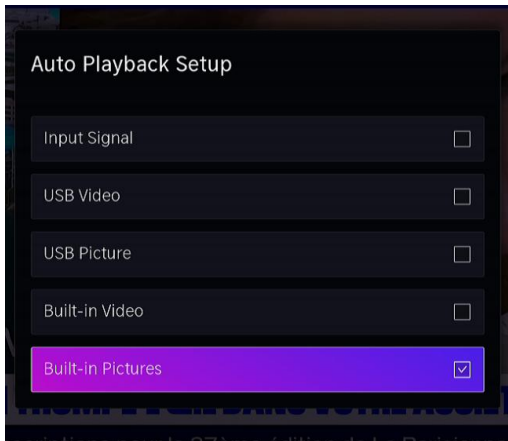

Zorg ervoor dat alleen het item "Ingebouwde afbeeldingen" is aangevinkt.

Als u deze instructie wilt verlaten, drukt u op de knop "menu" op de afstandsbediening, opent u het menu "Instellingen winkelmodus", kiest u "Thuismodel", wordt er een bericht "Winkelmodus uitschakelen" op het scherm weergegeven, klikt u op "Bevestigen", vervolgens geeft de tv de pagina "Gegevensdeling, privacy en EULA" weer, vinkt u "Alles selecteren" en "Akkoord" aan, de tv schakelt terug naar de huidige signaalbron.

Karaoke mode gids

(met uitzondering van de volgende soorten microfoons)

- **microfoon instellingen AV**

Een av-microfoon aansluiten op een av-kabel,

En sluit de av-kabel aan op de av-poort van uw tv.

- **usb-microfooninstellingen**

Voor een usb-microfoon sluit u de usb-aansluiting aan op de usb-poort van uw tv.

Wacht tot het apparaat de microfoon automatisch herkent.



Opmerking: wanneer u de usb aansluit, verschijnt er een zeepbel.





AirPlay en HomeKit gebruiken

Gebruik AirPlay om audio en video draadloos van je iPhone, iPad of Mac naar je tv te delen. Stream muziek en video's, deel je foto's of spiegel precies wat er op het scherm van je apparaat staat.

1. Zorg ervoor dat uw Apple-apparaat is verbonden met hetzelfde netwerk als uw tv.
2. Schakel AirPlay in op uw tv.

- Druk op  de knop op uw afstandsbediening en selecteer  Instellingen > Verbinding > AirPlay en HomeKit > AirPlay- en HomeKit-instellingen. Stel AirPlay in op Aan.

- Druk op  de /  knop op uw afstandsbediening en selecteer AirPlay, open de AirPlay- en HomeKit-instellingen en zet AirPlay aan.

3. Zoek het AirPlay-pictogram in ondersteunde media-apps of het pictogram voor schermspiegeling in het Bedieningspaneel van je Apple-apparaat. Deze stappen kunnen variëren, afhankelijk van de content.

● Om het scherm van uw apparaat te spiegelen, opent u het Bedieningspaneel en tikt u op Scherm spiegelen .



● Om audio te streamen vanaf ondersteunde muziek- of podcast-apps, tikt u op AirPlay-audio .

● Om video te streamen vanaf ondersteunde apps, tikt u op AirPlay-video .

4. Selecteer uw tv uit de lijst om AirPlay te gebruiken.

HomeKit gebruiken

Bedien uw tv eenvoudig en veilig met uw Apple-apparaten met HomeKit.

1. Druk op  de knop op uw afstandsbediening en selecteer  Instellingen > Verbinding > AirPlay en HomeKit > AirPlay- en HomeKit-instellingen, ga naar het gedeelte HomeKit en selecteer Instellen.

2. Het HomeKit-installatiescherm toont een QR-code op de tv. Scan de QR-code met je iPhone of iPad en volg de instructies op het scherm om de HomeKit-installatie te voltooien.

Opmerking:

● Om AirPlay te kunnen gebruiken, moet uw tv AirPlay ondersteunen.



● AirPlay en HomeKit zijn mogelijk niet beschikbaar in alle modellen/landen/regio's.

● De pictogrammen dienen slechts ter referentie. In sommige apps moet je mogelijk eerst op een ander pictogram tikken.

● Als er een AirPlay-toegangscode op uw tv-scherm verschijnt, voert u de toegangscode in op uw Apple-apparaat om door te gaan.

● Om AirPlay niet meer te gebruiken, koppelt u het externe apparaat los of drukt u op

↶ de / EXIT knop op de afstandsbediening.

● Terwijl u video of audio afspeelt, drukt u op  de /  / -knop op uw afstandsbediening en selecteert u Alleen audio om het scherm uit te schakelen terwijl de video of audio doorgaat.

● De beschikbare bewerkingen variëren afhankelijk van de versie van de app en de software.

● Het gebruik van de 'Works with Apple'-badge betekent dat een accessoire specifiek is ontworpen om te werken met de technologie die in de badge wordt vermeld en door de ontwikkelaar is gecertificeerd om te voldoen aan de prestatienormen van Apple. Apple is niet verantwoordelijk voor de werking van dit apparaat of de naleving ervan aan de veiligheids- en wettelijke normen.

● Apple, AirPlay, Apple Home, HomeKit, iPad, iPhone en Mac zijn handelsmerken van Apple Inc., geregistreerd in de VS en andere landen en regio's.

□ VIDAA-APP

 > Alle instellingen > Verbinding > Mobiele app downloaden.

Scan de QR-code om de VIDAA APP te downloaden. Open de VIDAA APP op uw mobiel:

1. Zoek uw tv-apparaat en tik erop.
2. Er verschijnen 4 nummers op uw TV.
3. Voer de cijfers in als tv-programma op uw mobiel.
4. Ga naar de APP-service.

Afstandsbediening mobiele telefoon:

Tik op het pictogram "Op afstand" om de afstandsbediening van de mobiele telefoon te openen. Vervolgens kunt u uw telefoon als afstandsbediening gebruiken om de tv te bedienen.

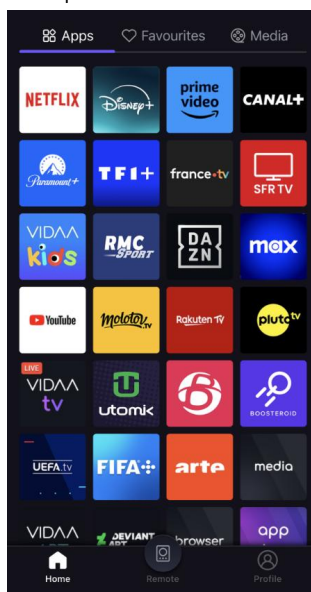

Spraakdienst:

1. Tik op het pictogram “microfoon”.
2. Houd ingedrukt om te spreken, spreek bijvoorbeeld “YouTube” uit, waarna de tv rechtstreeks naar YouTube gaat.
3. Om gebruikers betere service en gepersonaliseerde content te kunnen bieden, moeten ze zich aanmelden, anders kan voice assistant niet worden uitgevoerd.

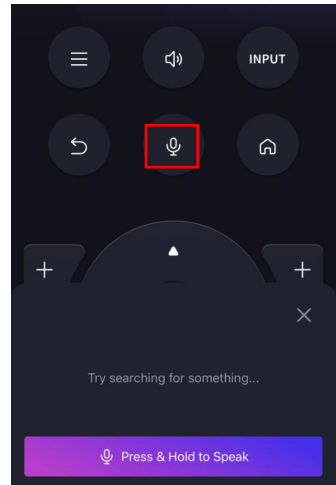

Mogelijk probleem

Oplossing

Kan naam van tv niet detecteren

- Start de Wi-Fi van uw apparaat opnieuw op en kijk of de naam van de tv wordt gedetecteerd.
- Als u Ethernet gebruikt en naar Wi-Fi schakelt, ontkoppel de Ethernet-kabel, zet de tv uit en haal de stekker van de tv uit het stopcontact. Steek de stekker opnieuw in het stopcontact en zet de tv aan.
- Bepaalde apparaten ondersteunen de inhoud delen-functie niet. Als uw apparaat de inhoud delen-functie niet ondersteunt, kunt u een app downloaden die de functie ondersteunt.



Wacht totdat de verbinding is gemaakt en selecteer de inhoud die u wilt delen.

Wanneer u de VIDAA-app gebruikt en de tv in de stand-bymodus gaat, worden Wake-on-LAN en Wake-on-WLAN na meer dan 5 minuten uitgeschakeld. Dit zal helpen het energieverbruik te besparen. Als u de VIDAA-app wilt blijven gebruiken om het netwerk in te schakelen, kunt u de tv eenvoudig opnieuw opstarten door op de STANDBY-knop op de afstandsbediening of op de onderkant van de tv te drukken.

TECHNISCHE GEGEVENS

TV-uitzendingen	PAL, B/G, D/K, I, SECAM
Kanalen ontvangen	ATV (48.25MHz ~ 863.25MHz)
Aantal voorkeuzekanalen	100 (ATV)
Kanaalindicator	On-screen display
Ingang RF-antenne	75 Ohm (instable)
Bedrijfsspanning	AC 100-240V~50/60Hz (~ betekent wisselstroom)
USB-uitgang	5V \equiv 500mA (\equiv betekent gelijkstroom)
Uitgaand audiovermogen (WRMS.) (10% THD)	8 W
Afmetingen DxLxH (met voetjes)	256 x 1226 x 756 mm
Gewicht (met voetjes)	10.3 kg
Afmetingen DxLxH (zonder voetjes)	90 x 1226 x 756 mm
Gewicht (zonder voetjes)	9.985 kg
Omgevingstemperatuur	Operatie: 0°C ~ 45°C Opslag: 5°C ~ 30°C
Omgevingsvochtigheid	Minder dan 80 % RH
Stand-bymodus	Uit, 3/4 uur

Technische specificaties van 2.4G Wi-Fi	
Werkingsfrequentie	2412-2472MHz voor 11b/g/n(HT20) 2422-2462MHz voor 11n(HT40)
Maximum uitgangsvermogen	19.69 dBm (EIRP)

Digitale ontvangst

Ontvangstbereik	474MHz – 858MHz	
Ingangsimpedantie	75 Ω	
Bandbreedte kanaal	8 MHz	
Modulatie	DVB-T	COFDM 2K/8K, QPSK, 16QAM, 64QAM
	DVB-C	16QAM, 32QAM, 64QAM, 128QAM, 256QAM
Videosysteem	MPEG-2 MP@ML, MPEG-2 MP@HL, H.265	
Geluidssysteem	MPEG-1 layer ½, MPEG-2 layer	
Basisfuncties	EPG, Ondertiteling, LCN, TELETXT (Europa)	
Max aantal opgeslagen	1000 KANALEN (DVB-T + DVB-C, dynamisch)	



Alleen voor gebruik binnenshuis

PRODUCTINFORMATIEBLAD

Parameter	Parameterwaarde en precisie			Eenheid
Naam van de leverancier of het handelsmerk	JVC			
Adres van de leverancier	Etablissements Darty & fils ©, 9 Rue des Bateaux-Lavois, 94200 Ivry-sur-Seine, France			
Typeaanduiding	LT-55FV850			
Energie-efficiëntieklasse voor SDR	F			
Opgenomen vermogen in de gebruiksstand voor SDR	76			W
Energie-efficiëntieklasse (HDR)	F			
Opgenomen vermogen in de gebruiksstand in HDR-modus, indien geïmplementeerd	77			W
Opgenomen vermogen in uitstand, indien van toepassing	-			W
Opgenomen vermogen in stand-bystand, indien van toepassing	0,5			W
Opgenomen vermogen in netwerkgebonden stand-bystand, indien van toepassing	1,0			W
Categorie elektronisch beeldscherm	televisie			
Beeldverhouding	16	:	9	geheel getal
Schermmresolutie (pixels) Horizontale en verticale pixels	3840	x	2160	pixels
Schermdiagonaal	139			cm
Schermdiagonaal	55			inches
Zichtbaar schermoppervlak	82.3			dm ²
Gebruikte platteschermtechnologie	QLED LCD			
Automatische helderheidsregeling (ABC) beschikbaar	NEE			

Spraakherkenningssensor beschikbaar	NEE	
Aanwezigheidssensor beschikbaar	NEE	
Beeldverversingsfrequentie (standaard)	60	Hz
Minimale gegarandeerde beschikbaarheid van software- en firmware-updates (vanaf de datum waarop het in de handel brengen is beëindigd)	8	Jaar
Minimale gegarandeerde beschikbaarheid van reserveonderdelen (vanaf de datum waarop het in de handel brengen is beëindigd)	7	Jaar
Minimale gegarandeerde productondersteuning	7	Jaar
Minimumduur van de door de leverancier geboden algemene garantie	2	Jaar
Type voeding	Intern	

PROBLEEMOPLOSSING

Probleem	Mogelijke oplossing
Het scherm wordt niet verlicht.	<ol style="list-style-type: none"> 1. Controleer of de stekker juist in het stopcontact zit. 2. Controleer of de stroom aan staat.
Het beeld is normaal, maar er is geen geluid.	<ol style="list-style-type: none"> 1. Druk op de MUTE knop. 2. Verhoog het volume met de volumeknoppen. 3. Controleer of de audioaansluiting van uw extern apparaat juist op de TV is aangesloten. 4. Controleer of de audiokabels juist zijn aangesloten. 5. Sluit een ander extern apparaat aan en controleer het.
Ruis of slecht beeld	Gebruik geen mobiele telefoon, haardroger of ander elektrisch apparaat in de buurt van de TV.
De afstandsbediening werkt niet.	<ol style="list-style-type: none"> 1. Controleer of de TV niet is ingeschakeld. 2. Controleer of de batterijen juist in de afstandsbediening zijn geplaatst. 3. Controleer op obstakels tussen de TV afstandssensor en de afstandsbediening. Indien nodig, verwijder ze. 4. Als de batterijen leeg zijn, vervang ze door twee nieuwe batterijen van hetzelfde type.

VERWIJDERING



Als een verantwoordelijke verdeler hechten wij waarde aan het milieu. Daarom raden wij U aan om de correcte verwijderingprocedure te volgen voor uw product, verpakkingsmaterialen, en indien van toepassing, accessoires en batterijen. Dit draagt bij tot de instandhouding van natuurlijke bronnen en zorgt ervoor dat de materialen gerecycleerd worden op een manier die de gezondheid en het milieu beschermt. U moet de wetten en regels volgen voor verwijdering. Elektrische afvalproducten en batterijen moeten afzonderlijk van het huishoudelijk afval verwijderd worden wanneer het toestel het einde van de levensduur bereikt.

Neem contact op met de winkel waar U het product heeft gekocht en met het plaatselijke bestuur om meer te weten over het verwijderen van afval en recyclage. De batterijen moeten verwijderd worden bij uw plaatselijk recyclagepunt.

Raadpleeg de gebruiksaanwijzing om te weten hoe U de batterijen moet verwijderen voor afval. We bieden onze excuses aan voor elk ongemak dat veroorzaakt wordt door kleine onregelmatigheden in deze gebruiksaanwijzing die zich kunnen voordoen als het gevolg van productverbetering -en ontwikkeling.

Hotline Vanden Borre

Dienst naverkoop is bereikbaar op tel.nr. +32 2 334 00 00, van maandag tot zaterdag 8u – 18u.

We verontschuldigen ons voor enig ongemak veroorzaakt door kleine inconsistenties in deze gebruikershandleiding, die kunnen ontstaan door productverbetering of –ontwikkeling.

Etablissements Darty & fils ©,

9 Rue des Bateaux-Lavois, 94200 Ivry-sur-Seine, France 11/07/2025

Ets.Darty@fnacdarty.com

Índice

INFORMACIÓN SOBRE LICENCIAS.....	2
ADVERTENCIAS.....	3
DESCRIPCIÓN DEL PRODUCTO.....	5
MONTAJE	7
MANDO A DISTANCIA.....	8
CONEXIONES.....	10
FUNCIONES BÁSICAS.....	14
CÓMO USAR LOS MENÚS.....	17
ESPECIFICACIONES.....	35
RESOLUCIÓN DE PROBLEMAS.....	37
DISPOSICIÓN.....	38

Este producto es fabricado, distribuido, reparado y garantizado exclusivamente por Etablissements DARTY et Fils.

"JVC" es una marca comercial de JVCKENWOOD Corporation, utilizada por Etablissements DARTY et Fils bajo licencia.

[Unión Europea]

Estimado cliente,

Este aparato cumple con las directivas europeas y demás normas pertinentes sobre compatibilidad electromagnética y seguridad eléctrica.

Etablissements Darty & fils ©,

9 Rue des Bateaux-Lavoirs, 94200 Ivry-sur-Seine, France

INFORMACIÓN SOBRE LICENCIAS



DVB y el logotipo de DVB son marcas comerciales del proyecto DVB.



Los términos HDMI, HDMI High-Definition Multimedia Interface (Interfaz multimedia de alta definición), HDMI Trade Dress (diseño e imagen comercial HDMI) y los logotipos HDMI son marcas comerciales o marcas registradas de HDMI Licensing Administrator, Inc.



Fabricado con la licencia de Dolby Laboratories. Dolby, Dolby Audio y el símbolo de la doble D son marcas comerciales registradas de Dolby Laboratories Licensing Corporation.



Requiere de suscripción a Disney+, consulta las condiciones en <https://www.disneyplus.com>. ©2025 Disney y entidades asociadas



Es imprescindible una suscripción a Netflix. La disponibilidad de 4K Ultra HD depende de la modalidad de suscripción, del servicio de Internet, de la funcionalidad del dispositivo y de la disponibilidad de contenidos. www.netflix.com/TermsOfUse



©2025 Amazon.com, Inc. o sus filiales. Amazon, Prime Video, y todas las marcas relacionadas son marcas comerciales de Amazon.com, Inc. o sus filiales. Se aplican las tarifas de suscripción de Amazon Prime o de Prime Video. Visita primevideo.com/terms para obtener más detalles.



Use of the Works with Apple badges means that an accessory has been designed to work specifically with the technologies identified in the badges and has been certified by the developer to meet Apple performance standards.

Apple, AirPlay and Apple Home are trademarks of Apple Inc., registered in the U.S. and other countries and regions.

ADVERTENCIAS

- Este aparato ha sido diseñado solamente para uso doméstico y no deberá utilizarse para ningún otro propósito o aplicación, como puedan ser fines no domésticos o comerciales.

Ventilación

- Deje un espacio mínimo de 10 cm alrededor del producto.
- No debe dificultarse la ventilación obstruyendo las ranuras de aire con objetos tales como periódicos, manteles, cortinas, etc.
- No se deben colocar objetos con llamas sobre el aparato (p. ej., velas).
- Proteja el cable de alimentación para que no sea pisado o estrujado, sobre todo en las partes cercanas al enchufe, los receptores de corriente y el lugar desde donde sale del aparato.
- Este aparato está diseñado para usarse en climas tropicales.
- El aparato no debe quedar expuesto a goteos o salpicaduras, ni se deben colocar encima objetos que contengan líquidos (p. ej., jarrones).
- A fin de proteger el medioambiente, haga uso de los servicios de recogida de productos reciclajes a la hora de desechar las pilas o baterías.
- Las pilas (batería o pilas instaladas) no deben quedar expuestas a fuentes de calor excesivo como la luz del sol o el fuego.

ATENCIÓN

- Peligro de explosión si la pila no es colocada correctamente. Sustituya la pila únicamente por otra del mismo tipo o equivalente.
- El ENCHUFE se utiliza como dispositivo de desconexión y deberá permanecer fácilmente accesible en todo momento.
- Se debe prestar atención al impacto que el desecho de las pilas pueda tener sobre el medioambiente. No arroje las pilas usadas al cubo de la basura. Póngase en contacto con su distribuidor para actuar de una manera respetuosa con el medioambiente.
- La eliminación de la pila arrojándola a un fuego o un horno caliente, aplastándola mecánicamente, cortándola o exponiéndola a la luz del sol, el fuego o una fuente similar muy calurosa, podría causar una explosión.
- Dejar una pila en un entorno con temperaturas muy elevadas podría causar una explosión o la fuga del líquido o gas inflamable.
- Una pila sometida a una presión atmosférica muy baja puede causar una explosión o una fuga de líquidos o gases inflamables.
- No se deberán instalar conjuntamente pilas de diferentes tipos, ni pilas nuevas con usadas.
- Las pilas deben instalarse en el sentido correcto de la polaridad.
- Las pilas agotadas deben extraerse del aparato.

- No deben cortocircuitarse los terminales de alimentación.



- Para prevenir una presión sonora elevada o posibles lesiones auditivas, evite escuchar a niveles de volumen elevados durante períodos prolongados.

Nunca coloque el televisor en un lugar inestable, dado que podría caerse y causar lesiones graves o letales. Muchas de las lesiones, sobre todo las sufridas por los niños, pueden evitarse adoptando simples medidas de precaución como estas:

- Usar armarios o soportes recomendados por el fabricante del televisor.
- Usar solamente muebles que puedan soportar el televisor de una manera segura.
- Procurar que el televisor no sobresalga por el borde del mueble que lo soporta.
- No colocar el televisor en un mueble elevado (p. ej., alacenas o estanterías) sin anclar tanto el televisor como el mueble a un soporte apropiado.
- No poner telas u otros materiales entre el televisor y el mueble que lo soporta.
- Educar a los niños acerca del peligro que supone subirse a los muebles para intentar alcanzar el televisor o sus controles.

Si se ha quedado con su televisor antiguo y lo ha cambiado de lugar, deberán aplicarse las mismas consideraciones anteriores.

IMPORTANTES MEDIDAS DE SEGURIDAD



NO quite la cubierta a fin de reducir el riesgo de descarga eléctrica. No hay partes reparables en su interior. Diríjase a personal técnico cualificado.



Este símbolo indica que la unidad cumple con la directiva europea sobre aparatos de radio.

- Lea estas instrucciones y consérvelas para poder consultarlas en otra ocasión. Siga todas las instrucciones.
- No utilice este aparato cerca del agua.
- Limpie solamente con un paño seco.
- No lo instale cerca de fuentes de calor, tales como radiadores, rejillas de aire caliente, estufas, u otros aparatos (p. ej., amplificadores) que generen calor.
- Desenchufe este aparato durante las tormentas eléctricas o cuando no se vaya a utilizar por largos periodos de tiempo.
- Durante la limpieza, desenchufe el cable de alimentación y utilice un paño suave para prevenir los arañazos. No rocíe el agua u otros líquidos sobre el televisor, dado que podría ocasionar una descarga eléctrica. No utilice sustancias químicas como alcohol,



Este símbolo indica que la unidad dispone de doble aislamiento.



Este símbolo indica de la existencia de un folleto con instrucciones de funcionamiento y mantenimiento adjunto con esta unidad.



Este símbolo indica del riesgo de electrocución debido a la presencia de voltajes peligrosos en el interior de esta unidad.

diluyentes o benceno para la limpieza.

- Instale su televisor en un lugar con buena ventilación. No lo instale en lugares confinados tales como una estantería. No cubra el producto con telas u otros materiales cuando esté enchufado. No lo instale en lugares demasiado polvorientos.
- No ejerza demasiada fuerza en el panel con la mano o con objetos puntiagudos como un clavo, un lápiz o un bolígrafo, ni le haga algún arañazo.
- No deje que sufra algún impacto o que caigan objetos sobre la unidad o sobre la pantalla.

DESCRIPCIÓN DEL PRODUCTO

Vista frontal y lateral

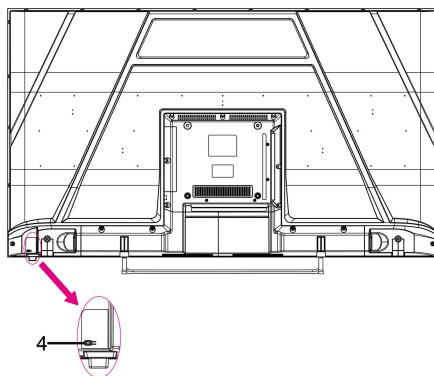
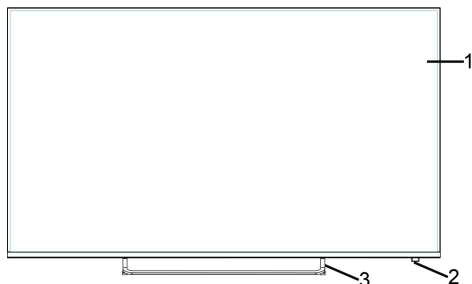

1. Pantalla
2. Sensor de la señal del mando a distancia / Indicador de encendido
3. Soporte
4. Botón : apagar o encender la unidad.

Vista trasera

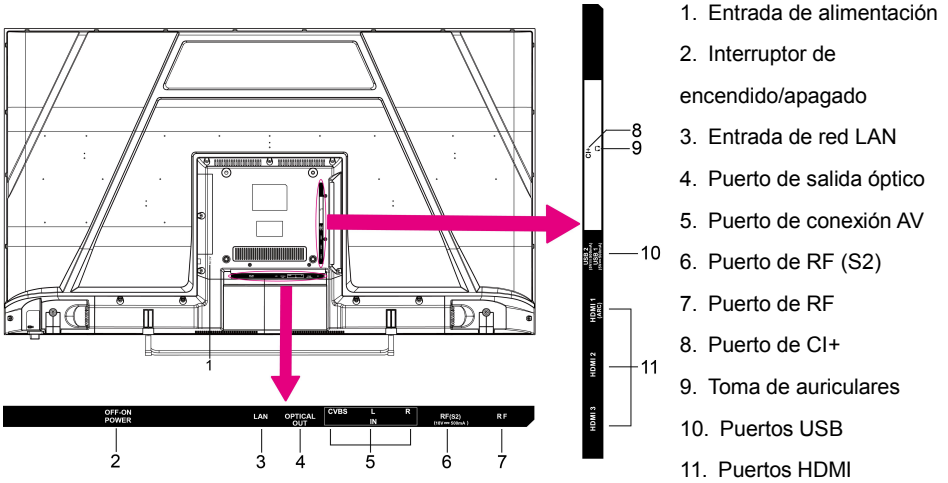

MONTAJE

Instalación del soporte

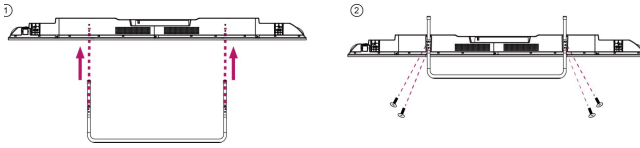

PRECAUCIÓN: Cuando monte el soporte del televisor, coloque la pantalla mirando hacia abajo sobre una mesa o una superficie plana acolchada para proteger la pantalla de los arañazos.

Montaje en la pared

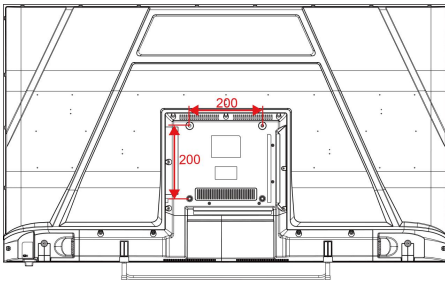







PRECAUCIÓN:

- Desinstale la base de soporte mediante el proceso en orden inverso antes de instalar el televisor en un soporte de pared.
- La distancia entre los agujeros debe ser de 200 mm de ancho x 200 mm de alto.
- Apriete los tornillos (M6 x 8 mm) con firmeza para prevenir que el televisor se vuelque hacia delante. No los apriete más de la cuenta.

MANDO A DISTANCIA

Botones

- 1 EN ESPERA (ENCENDIDO)**
Establece la unidad en modo en espera; púlselo de nuevo para encenderla.
- 2 INPUT**
Seleccione la fuente de entrada deseada.
- 3 Botones numéricos (0-9)**
Introduzca la información numérica, como puede ser el número de canal, etc.
- 4 GUIDE**
Muestra la Guía electrónica de programas (en modo DTV).
- 5 CH.LIST**
Pulse para mostrar la lista de canales.
- 6 Botón rojo/verde/amarillo/azul**
Botones de colores para la selección directa de opciones.
- 7  (MENÚ)**
Abrir el menú principal o volver al menú anterior.
- 8 **
Pulse para iniciar/pausar la reproducción; Avance rápido; Retroceso rápido.
- 9 BOTONES DE DIRECCIÓN/OK**
Mover hacia arriba, abajo, izquierda, derecha/Confirmar.
- 10 **
Volver a la interfaz o al menú anterior.
- 11 EXIT**
Salir de la interfaz o del menú actual.
- 12  (INICIO)**
Pulse para entrar en la página de inicio.
- 13 VOL +/-**
Subir/bajar el nivel de volumen.
- 14 CH /**
Reproducir el programa siguiente/anterior.



15

Silenciar o restaurar el sonido del televisor.

16 SUBTITLE

Seleccionar subtítulos disponibles.

17 TEXT

Activar/desactivar el Teletexto.

18 INFO

Visualizar la información disponible del programa.

19

Configurar la tecla de acceso directo de aplicaciones.

20 TV CHANNELS

Entrar en los canales de televisión.

21 DEEZER

Entrar en Deezer.

22 Área de contenidos

Seis botones para acceder directamente a las aplicaciones.

Operaciones con el mando a distancia

1. Abra la tapa del compartimento de las pilas.
2. Introduzca dos pilas AAA (no incluidas) observando los símbolos de los polos del interior del compartimento de las pilas.
3. Cierre la tapa del compartimento de las pilas.
 - **PRECAUCIÓN:** No instale conjuntamente pilas nuevas con usadas, dado que podría dañar el mando a distancia.

Procure apuntar el mando a distancia hacia el sensor del mando TV.



Este símbolo significa «posicionamiento de la pila».

CONEXIONES

Conexión a la fuente de alimentación

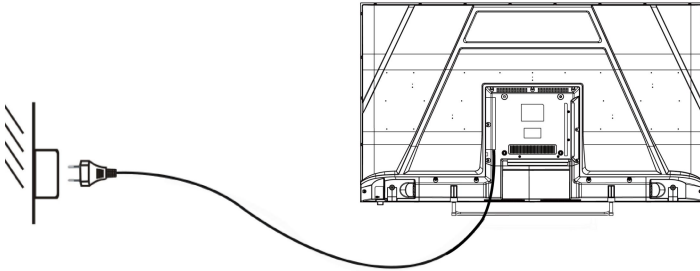

Conexión HDMI

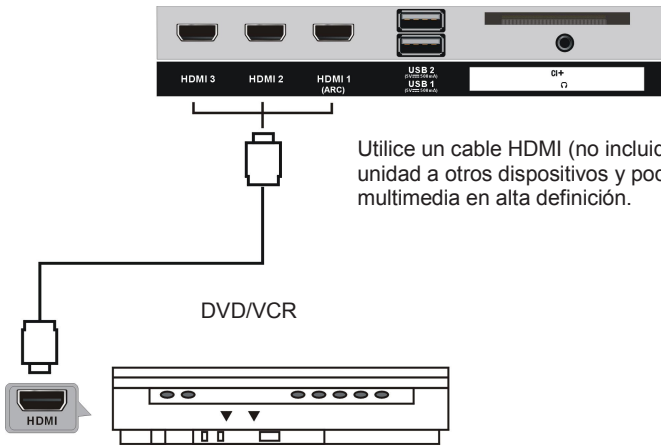

Utilice un cable HDMI (no incluido) para conectar la unidad a otros dispositivos y poder recibir señales multimedia en alta definición.

Conexión HDMI

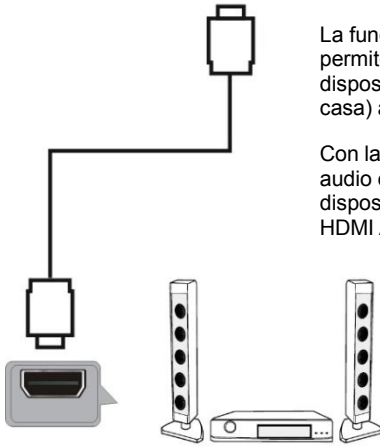

La función del HDMI ARC (canal de retorno de audio) le permite enviar audio desde su TV compatible con ARC a dispositivos de audio compatibles con ARC (p. ej., cine en casa) a través de una sola conexión HDMI.

Con la conexión HDMI ARC, no necesita conectar un cable de audio extra que envíe el sonido de la imagen de la TV a los dispositivos de audio compatibles con ARC. La conexión HDMI ARC combina ambas señales.

Use un cable HDMI (no incluido) que soporte la función ARC para conectar sus dispositivos de audio compatibles con ARC con su TV compatible con ARC.

Verifique que el **HDMI ARC** está activado en el menú de Sonido (Consulte la página ES-19).

Puerto HDMI con función ARC

Dispositivo compatible con HDMI-ARC

Escuchar en Dolby Atmos

Para reproducir contenido en Dolby Atmos, conecte su amplificador AV o su barra de sonido compatible con Dolby Atmos a la entrada HDMI ARC del televisor.

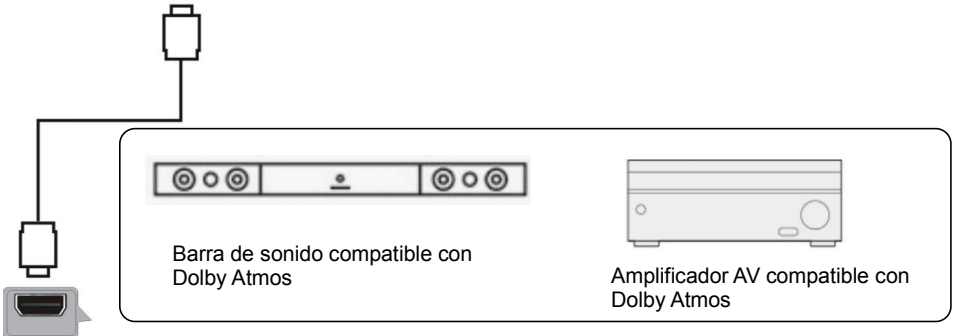

Puerto HDMI con función ARC

Barra de sonido compatible con Dolby Atmos

Amplificador AV compatible con Dolby Atmos

Se recomienda establecer la Salida de audio Digital a “Auto” para enviar el contenido en Dolby Atmos vía HDMI ARC al amplificador o la barra de sonido en el formato Dolby óptimo.

Para ajustar la Salida de audio Digital de su televisor:

- Pulse el botón **MENÚ**  para seleccionar Configuración y pulse el botón **OK** para entrar en el menú OSD.
- Vaya a **Sonido** → **Ajustes de salida de audio** → **Formato de salida de audio digital**
- Seleccione “Auto”.

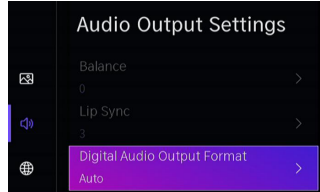

Conexión USB

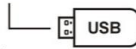

Dispositivo de memoria USB (no incluido)

Inserción de la tarjeta CI

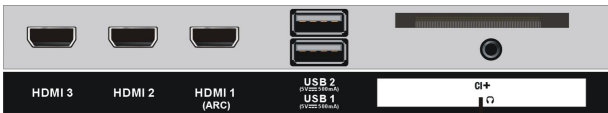

Inserte la tarjeta CI (módulo de acceso condicionado) para ver canales digitales especiales en su región.



CONEXIÓN DE AURICULARES

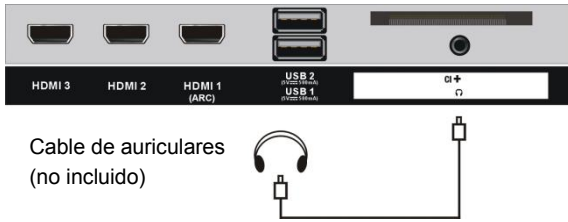

Conexión de LAN (Red de área local)



CONEXIÓN ÓPTICA

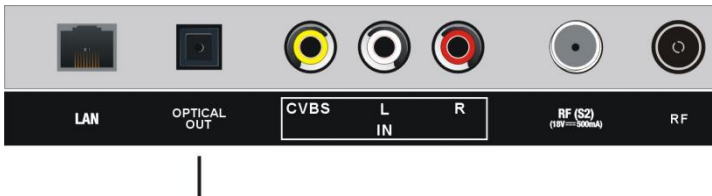

Utilice un cable óptico (no incluido) para conectar el televisor con un amplificador u otro dispositivo de decodificación de audio para salida de señal de audio coaxial.

Conexión AV (vídeo compuesto)

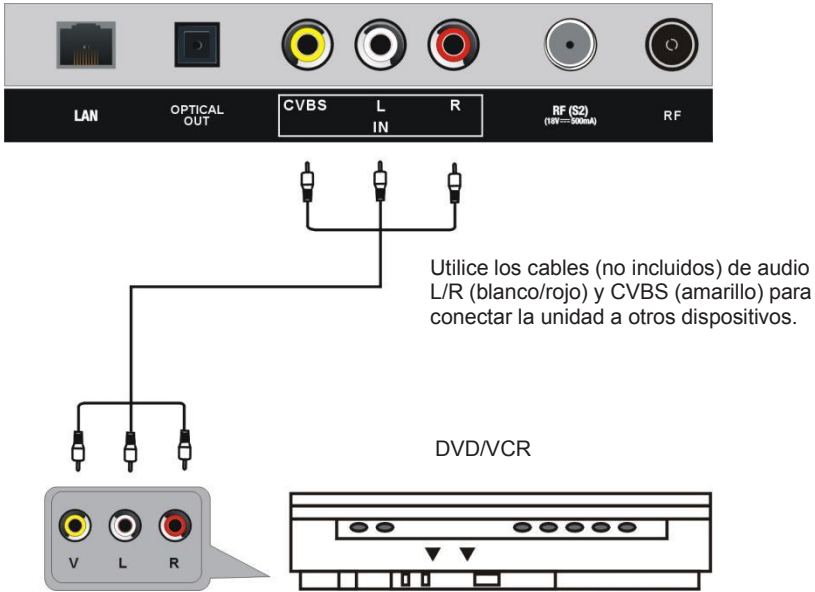

FUNCIONES BÁSICAS

Asegúrese de haber establecido todas las conexiones correctamente antes de enchufar y encender la unidad.

Cómo ver la televisión

1. Pulse el botón EN ESPERA (ENCENDIDO) para encender la unidad.
2. Pulse el botón INPUT (Entrada) para seleccionar TV como fuente de entrada.
Elija el canal pulsando CH+ o CH- o pulsando los botones numéricos para introducir el número de canal directamente.

Guía electrónica de programas (EPG)

EPG hace referencia a la Guía Electrónica de Programas Digitales. Esta es suministrada por los canales de televisión y radio y ofrece información acerca de la programación emitida. Esta función de guía solo está disponible para canales digitales.

Puede acceder a ella pulsando el botón GUIDE directamente o pulsando el botón MENÚ; resalte el elemento Guide (Guía) y pulse OK para entrar en la Guía electrónica de programas.

El menú aparecerá en la pantalla, como sigue:

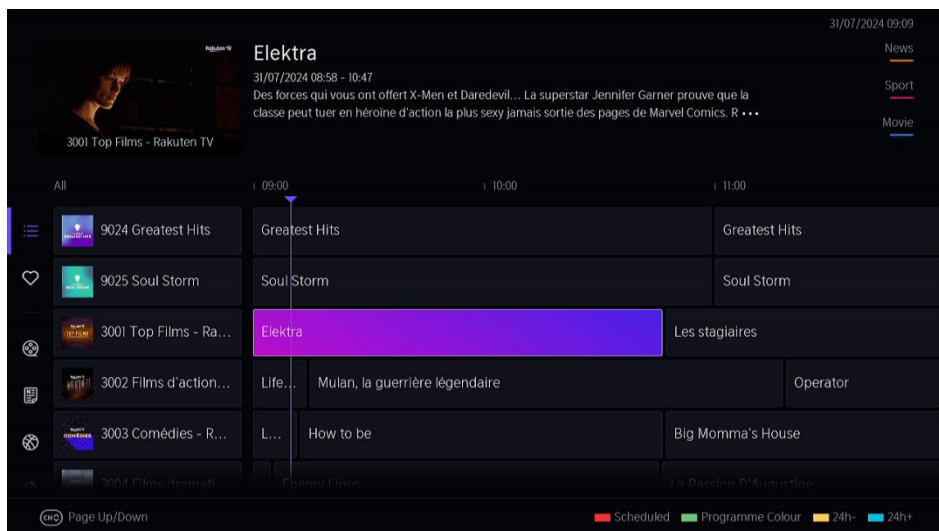

- Pulse los botones de navegación ▲/▼ para seleccionar los canales.
- Pulse los botones de navegación ◀/▶ para seleccionar el programa según la lista de programación.
- Pulse el botón ROJO para visualizar una lista de recordatorios programados.
- Pulse el botón VERDE para visualizar el cuadro de clasificación, utilice los colores para indicar diferentes géneros en la GUÍA (EPG) para una visualización rápida y fácil.
- Pulse el botón AMARILLO para visualizar la guía de programación del día anterior.
- Pulse el botón AZUL para visualizar la guía de programación del día siguiente.

Instalación por vez primera

Al encender el televisor por primera vez, este irá directamente a los menús de instalación. Pulse los botones ARRIBA/ABAJO/IZQUIERDA/DERECHA para navegar por el menú y cambiar la configuración. Pulse el botón OK para confirmar.

Seleccionar idioma: seleccione el idioma del menú en pantalla.

Seleccionar la ubicación: seleccione su país.

Búsqueda de canales: Antes de buscar canales es necesario crear un código PIN. Seleccione la configuración de la búsqueda de canales para sintonizar servicios vía satélite, cable o antena. Si no utiliza estos servicios, seleccione «Saltar» para continuar con la configuración del televisor.

Conectarse a Internet: seleccione la conexión a Internet disponible para conectarse o vaya al paso siguiente.

Intercambio de datos, privacidad y acuerdo de licencia (EULA): Marque «Seleccionar todos» y el cursor avanzará automáticamente a «ACEPTAR y CONTINUAR». Pulse el botón OK para ir al paso siguiente.

Iniciar sesión en la cuenta de VIDAA: Cree una cuenta o inicie sesión en su cuenta si ya tiene una.

Nombre del televisor: **Seleccione** un nombre único para su televisor, que le ayudará a identificarlo cuando comparta contenidos o se conecte desde otros dispositivos

Bienvenido a VIDAA Inicio: Pulse el botón derecho para ir al paso siguiente y disfrute de su televisor.

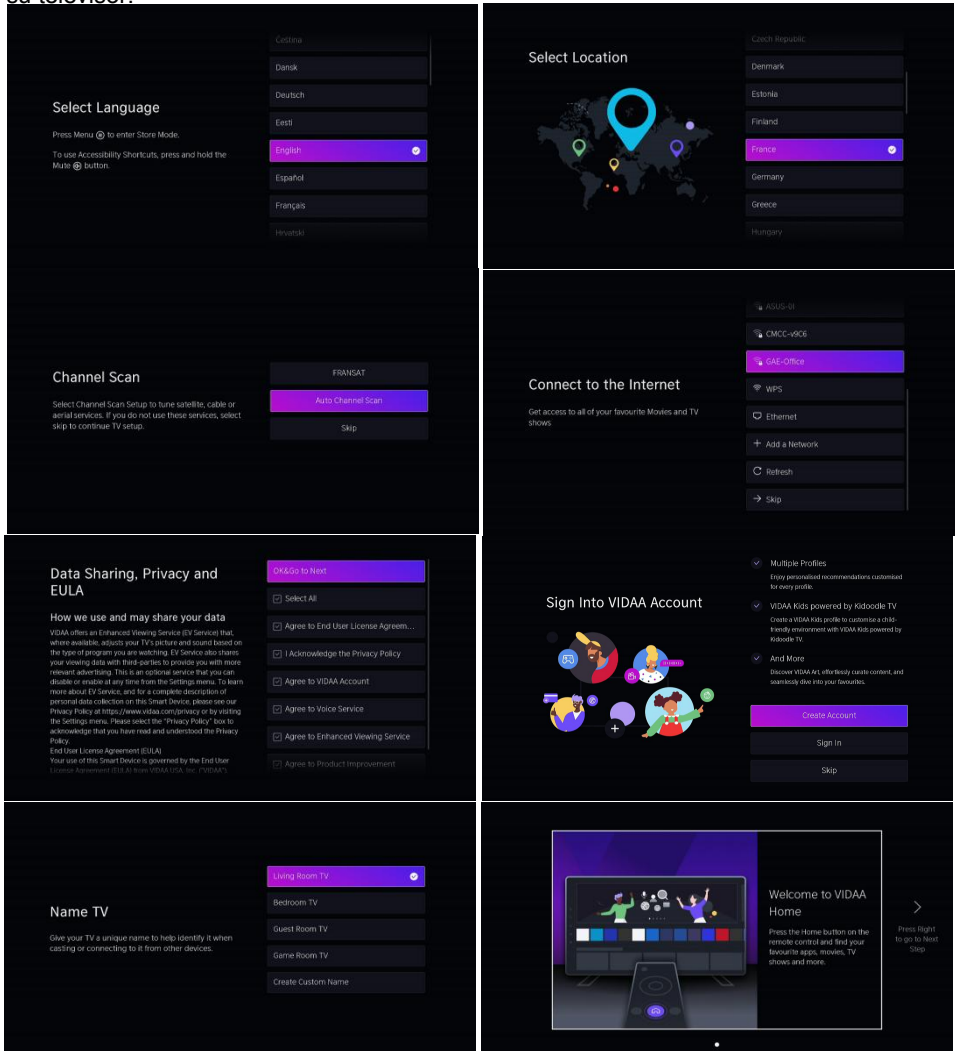

CÓMO USAR LOS MENÚS

Pulse el botón MENÚ para seleccionar Configurar todo y pulse el botón OK para entrar en el menú OSD.

1. Imagen

Pulse los botones ARRIBA/ABAJO para seleccionar el elemento Imagen.

Modo de imagen

Podrá seleccionar el Modo de imagen que proporcione la mejor experiencia de visualización.

- Pulse el botón de navegación DERECHO para entrar en la subpágina.
- Pulse el botón ARRIBA/ABAJO para seleccionar el Modo de imagen y pulse el botón OK para confirmar su selección.

Opciones disponibles:

Estándar	Adecuado para ver contenido normal, por ejemplo, noticias, drama o documental.
Mejorado	Solo está disponible si está conectado a Internet.
Cine	Adecuado para ver películas en un entorno luminoso.
Ahorro de energía	Conservación de la energía
Dinámico	Adecuado para contenido que requiera una calidad de imagen vívida.
Deportes	Adecuado para deportes y contenido con movimiento rápido. Este ajuste puede proporcionar una imagen más luminosa con una respuesta de movimiento más rápida.

Configuración del modo de imagen

Ajuste la configuración de visualización para cada Modo de imagen.

Aplicar configuración de imagen: Ajuste el modo de imagen actual para que se aplique a todas las fuentes o solo a la fuente actual.

Backlight (Retroiluminación): Ajuste el nivel de brillo general de la imagen. (Valor de ajuste: 0-100)

Brillo: Ajuste el nivel de brillo para generar una imagen más clara o más oscura. (Valor de ajuste: 0-100)

Contraste: Ajuste el nivel de contraste aumentando o reduciendo el brillo con el que aparecen las imágenes. (Valor de ajuste: 0-100)

Saturación del color: Ajuste la intensidad del color de la imagen para obtener una imagen más viva. Valor ajustable: 0-100.)

Nitidez: Ajuste la nitidez o suavidad con que se muestran los bordes de las imágenes. Valor ajustable: 0-50.)

Configuración avanzada: Ajuste la configuración avanzada de la imagen según sus preferencias de visualización.

Restablecer modo actual: Restaura todos los ajustes de imagen del modo de imagen actual a los valores predeterminados de fábrica.

Configuración de juego

Ajuste la configuración relacionada con los juegos. (Solo está disponible en la entrada de fuente HDMI)

Configuración del modo inteligente Configure los ajustes relacionados con el modo inteligente.

Relación de aspecto

Podrá cambiar el tamaño de la imagen mostrada en la pantalla del televisor. Pulse los botones IZQUIERDO Y DERECHO para seleccionar la relación de aspecto y pulse el botón OK para confirmar su selección.

Opciones disponibles:

Auto	Cambia automáticamente la relación de aspecto entre 16:9 y 4:3 en función de la información de la señal.
16:9	Adecuado para contenido de pantalla ancha 16:9. Esta opción también estirará el contenido 4:3 a pantalla ancha.
4:3	Adecuado para contenido 4:3.
Zoom de película	Proporciona una imagen a pantalla completa al ampliar la película.

2. Sonido

Pulse los botones ARRIBA/ABAJO para seleccionar el elemento Sonido.

Modo de sonido

Podrá seleccionar un modo de sonido favorito adecuado para el tipo de contenido o el entorno de audición.

Opciones disponibles:

Estándar	En este modo, el televisor ofrece una respuesta de frecuencia plana, que preserva las características naturales del sonido original.
Mejorado	Solo está disponible si está conectado a Internet.
Teatro	Este modo aumenta el efecto de sonido envolvente y proporciona una respuesta más prominente del subwoofer.
Música	En este modo, se enfatizan las frecuencias bajas y altas para mejorar la reproducción de instrumentos musicales.
Discurso	En este modo, las frecuencias bajas y altas se atenúan para mejorar la reproducción y claridad de la voz humana.
Noche tarde	En este modo, el televisor mejorará la reproducción y claridad de la voz humana con un bajo nivel de volumen.
Deportes	En este modo, el sonido se optimiza para ver deportes/partidos de fútbol.

Configuración del modo de sonido

Ajuste la configuración de audio del televisor: Aplique configuración de audio / ecualizador / configuración de montaje mural / control de volumen automático / restablecer modo actual.

Salida de audio

Seleccione el canal de salida de audio: altavoz del televisor/ARC/SPDIF

Configuración de la salida de audio

Seleccione el formato de salida de audio digital que sea más adecuado para el tipo de dispositivo de audio.

Balance	Valor: de -50 a 50; Valor predeterminado: 0 Ajuste el nivel de los altavoces izquierdo y derecho para optimizar el sonido para una ubicación específica
Sincronización de labios	Valor: de 1a 10, predeterminado: 3 Sincronizar el vídeo y el sonido
Formato de salida del audio digital	Seleccione el formato de salida de audio digital que sea más adecuado para el tipo de dispositivo de audio. Está disponible cuando se selecciona el canal de salida de audio ARC o SPDIF
Retardo de salida de audio digital	Ajuste el tiempo de retardo de la salida de audio digital para sincronizar el sonido de un altavoz externo con las imágenes del televisor. Está disponible cuando se selecciona el canal de salida de audio ARC o SPDIF

3. Toma de conexión

Pulse los botones ARRIBA/ABAJO para seleccionar el elemento Conexión.

Nombre del televisor

Puede editar el nombre de su televisor para usarlo en la red.

Red

Puede acceder a Internet a través de su televisor.

Configuración de red: Para acceder a Internet utilizando una conexión de red, o para conectarse a una red inalámbrica disponible.

Conexión a Internet: Pruebe el estado de la conexión a la red actual y visualice la información de la red actual.

Activar en la red inalámbrica: Si usa WLAN, podrá encender el televisor con su dispositivo móvil.

Activar en la LAN: Si usa Ethernet, podrá encender el televisor con su dispositivo móvil.

Conexión a una red inalámbrica

Podrá conectar su televisor a una red inalámbrica disponible.

Si no se encontrara ningún router inalámbrico, seleccione Añadir e introduzca el nombre de red en el SSID.

Si no se encontrara ningún router inalámbrico, seleccione Actualizar.

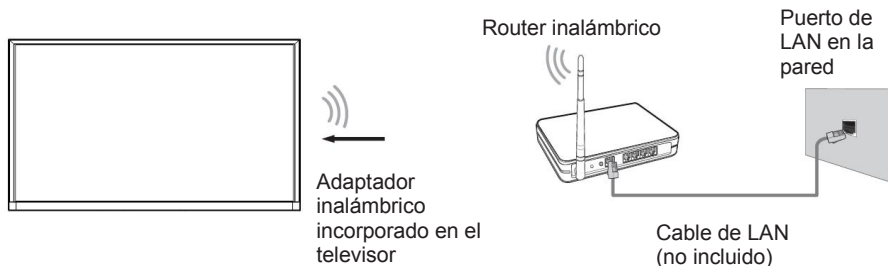

Conexión a una red cableada (Ethernet)

Se recomienda conectar el televisor a un router que admita el Protocolo de configuración de host dinámico (DHCP).

Los routers compatibles con DHCP asignan automáticamente la dirección IP, la máscara de subred, la puerta de acceso y el DNS, por lo que no tendrá que introducirlos manualmente.

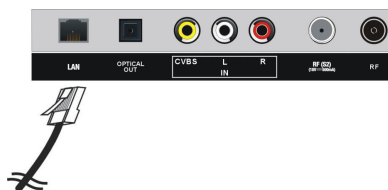

Conexión a un dispositivo móvil

Conecte el televisor y el dispositivo Android/iOS/PC a la misma red.

Compartir contenidos: Cuando está activado, permite compartir vídeo, música y otro contenido desde otro dispositivo a su televisor.

Compartir pantalla: Puede compartir la pantalla de su dispositivo directamente sin abrir la app de compartir pantalla.

HDMI y CEC

Configure cómo controlar dispositivos habilitados para CEC con el mando a distancia de su televisor.

Podrá utilizar el mando a distancia de su televisor para controlar los dispositivos externos que se conecten al televisor con un cable HDMI. Los dispositivos externos deberán ser compatibles con la Función HDMI y CEC (HDMI-CEC).

1. Configure Control CEC en Activado.
2. Conecte un dispositivo compatible con HDMI-CEC al televisor.
3. Encienda el dispositivo externo conectado.
 - La función HDMI CEC del dispositivo conectado deberá activarse.
4. El dispositivo se conectará automáticamente al televisor. Después de finalizar la conexión, podrá acceder al menú del dispositivo conectado en la pantalla de su televisor utilizando el mando a distancia de su televisor y controlar el dispositivo.

Formato HDMI	El usuario puede seleccionar formato estándar / formato mejorado / automático.
Control CEC	Permite a los dispositivos HDMI controlarse entre sí
Apagado automático del dispositivo	Apagado automático del dispositivo CEC con el televisor
Encendido automático del dispositivo	El dispositivo CEC conectado a las entradas HDMI se encenderá automáticamente por el televisor si está habilitado este ajuste.
Encendido automático del televisor	Permitir que este dispositivo se encienda automáticamente por el periférico CEC
Lista de dispositivos CEC	Mostrar los dispositivos CEC disponibles

Gestión de dispositivos

Gestione los dispositivos autorizados para el control de dispositivos.

Descargar aplicación móvil

Instale la aplicación móvil en su teléfono inteligente para controlar su televisor.

4. Canal

Pulse los botones ARRIBA/ABAJO para seleccionar el elemento Canal.

Búsqueda automática

Busca canales automáticamente para ver programas desde su fuente de TV.

- Introduzca el código PIN que creó cuando realizó la instalación por primera vez
- Pulse los botones IZQUIERDO/DERECHO para seleccionar Cambiar configuración o Repetir búsqueda.

- Resalte Cambiar configuración y pulse el botón OK para seleccionar Satélite, Antena, Cable.
- Resalte «Siguiente» y pulse el botón OK para entrar en la configuración de la búsqueda.
Canal: Todos los canales, Canales gratis.
Modo de búsqueda: ATV, DTV, ATV+DTV.
LCN: Desactivado/Activado
- Resalte «Iniciar la búsqueda» y pulse el botón OK para iniciar la búsqueda automática.

Editar canales

Edite manualmente la lista de canales de acuerdo con sus preferencias.

HbbTV

Para usar Hbbtv, asegúrese de que el televisor tenga acceso a Internet y de que se haya aceptado el Acuerdo de licencia de usuario final.

Configuración avanzada

Ajuste la configuración avanzada para Canal.

Búsqueda manual: Realice la exploración manual de canales de ATV y DTV.

- **Búsqueda manual de DTV:** Busca servicios de DTV manualmente.

Cuando aparezca la pantalla de búsqueda manual de DTV, pulse los botones ◀ / ▶ para seleccionar Antena, Cable o Satélite y, a continuación, pulse el botón Iniciar para comenzar la búsqueda en ese canal. Cuando haya sintonizado la señal del canal, la intensidad de la señal se mostrará en la pantalla.

- **Búsqueda manual de ATV:** Busca servicios de ATV manualmente.

Actualizar automáticamente lista de canales: Permite que el televisor actualice automáticamente la lista de canales del proveedor de contenidos.

Actualizar automáticamente Guía de programas: El televisor actualizará automáticamente los datos de la Guía de programas durante la noche en modo en espera.

Configuración del módulo CI: Revise el menú Configuración avanzada - Interfaz común - Tarjeta CI y búsqueda de perfil PIN-CAM.

Teletexto digital: Ajuste la decodificación de Teletexto.

5. Accesibilidad

Pulse el botón ARRIBA/ABAJO para seleccionar el elemento Accesibilidad.

Configuración de los subtítulos:

Ajuste la configuración de los subtítulos para el contenido de transmisión digital.

Guía por voz:

Baje el volumen de fondo cuando habla la guía por voz.

Tipo de audio:

Configuración de audio de accesibilidad.

Mejora del diálogo:

Active o desactive la optimización de los diálogos.

Menú de alto contraste:

Active o desactive el Menú de alto contraste.

Transparencia del menú:

Configure la transparencia del menú.

Guía accesible:

Para personas con dificultades de visión.

Ampliación de la pantalla:

Permite a las personas con dificultades de visión o con visión parcial ampliar un área de la pantalla.

6. Sistema

Pulse los botones ARRIBA/ABAJO para seleccionar el elemento Sistema.

Hora

Establezca la hora actual en función de su ubicación.

Configuración del temporizador

Ajuste la configuración del temporizador según sus preferencias.

Idioma y ubicación

Seleccione el idioma del televisor y su ubicación.

Servicio de voz

Use su voz para buscar controlar el televisor, otros dispositivos de hogar inteligente, etc.

Control parental

Active los Controles parentales para evitar que los niños puedan ver ciertos contenidos.

Configuración de aplicaciones

Establezca la configuración de las aplicaciones de su televisor.

Configuración avanzada

Acceda al menú de Configuración avanzada.

7. Soporte

Pulse los botones ARRIBA/ABAJO para seleccionar el elemento Soporte.

Información

Visualice la versión de software y la versión de hardware del televisor.

Actualización del sistema

Configure su televisor para recibir el firmware más reciente.

E-Manual

Inicie el E-Manual y conozca más sobre su televisor.

Autodiagnóstico

Realice un autodiagnóstico para comprobar el sonido, la imagen y las conexiones.

Aviso legal y privacidad

Haga clic para leer los detalles del Aviso legal.

Restablecer a valores predeterminados de fábrica

Restaura tu televisor a los valores predeterminados de fábrica.

□ INICIO

Familiarícese con la pantalla de Inicio

Utilice el televisor más cómodamente seleccionando las secciones correspondientes.

Pulse el botón  para entrar en la pantalla INICIO.

- Gestionar aplicaciones
Seleccione el elemento que desee mover, mantenga pulsado el botón OK para gestionar.

Cuenta

Inicie una sesión en su cuenta VIDAA.

Una cuenta VIDAA le permitirá sacar el máximo partido a su televisor inteligente y lo mantendrá siempre actualizado.

Search (Buscar)

Busque la app, el programa de televisión y el contenido multimedia que desee.

Niños

Vidaa Kids: diversión sin fin para sus hijos.

Después de iniciar sesión en una cuenta de vidaa kids, podrá gestionar los límites de tiempo, el contenido y otros elementos para los niños.

Notificaciones

Permita que aparezcan notificaciones emergentes para obtener información útil y eventos que se produzcan con su televisor.

- Seleccione **Notificaciones** en la pantalla de Inicio y seleccione **Configuración** y luego abra **Publicidad, Recién Llegados, Advertencias y declaraciones legales, Mensaje del sistema**, desde donde podrá elegir los tipos de notificaciones que desee recibir.

Entradas

Seleccione la fuente de entrada del televisor.

Configuración

Abre el menú de Configuración.

❑ FUNCIONAMIENTO USB

Conecte su dispositivo USB. Pulse el botón INPUT (Entrada) del mando a distancia para abrir la lista FUENTE. A continuación, pulse el botón de navegación IZQUIERDA/DERECHA/ARRIBA/ABAJO para seleccionar USB (o Medios) y pulse el botón OK para entrar en el mismo.



1. Introduzca el nombre del contenido que desee reproducir.
2. Organice la lista de contenidos por Cuadrícula, Lista.
3. Organice la lista de contenidos por Nombre, Fecha de modificación, Tamaño.
4. Filtre la lista de contenidos por Todos los medios, Foto, Vídeo, Música.
5. Cree una lista de reproducción de fotos, música o vídeo.

Su televisor puede admitir los siguientes formatos de archivos:

Medio	Formato de archivo compatible
Vídeo	.MP4, .MOV, .MPG, .MPEG, .FLV
Foto	.jpg, .BMP, .PNG, .GIF
Música	.MP3, .AAC, .wav

Compartir pantalla

Reproduzca el contenido de su dispositivo Android en el televisor.



> Entradas > Compartir pantalla

1. Conecte su dispositivo móvil a la misma red WIFI
2. Active la función de compartir de su dispositivo Android.
3. Busque el nombre del televisor en la lista de búsqueda de su dispositivo y selecciónelo.
4. Espere a que finalice el progreso de la conexión y el contenido de su dispositivo se mostrará en el televisor.

NOTA: Es posible que algunos dispositivos Android no sean compatibles con la función de compartir.

Modo Hotel



> Todos los ajustes > Sonido > Configuración de la salida de audio > Balance

1. Resalte el elemento Balance y pulse 0548 en el mando a distancia para acceder al modo Hotel.

2. Pulse el botón OK para activar el modo Hotel.
3. Pulse de nuevo el botón OK para desactivar el modo Hotel.

Uso del televisor como segundo monitor

Puede utilizar el televisor como monitor de ordenador para jugar, ver vídeos o compartir fotos.

Conecte su televisor a un ordenador mediante un cable HDMI.

NOTA: Si su ordenador tiene un puerto DVI (sin puerto HDMI), utilice un cable HDMI a DVI para realizar la conexión.

Si la imagen no se visualiza correctamente, siga los pasos que se indican a continuación, que pueden ayudarle a resolver el problema.

- Compruebe que el **Nivel de Contraste** y/o la **Saturación de Color** están ajustados a 50 o más.

Uso del control parental



(MENÚ) > Todos los ajustes > Sistema > Control Parental

Active el control parental para impedir que los niños vean determinados programas.

Si no ha configurado antes el código PIN, aparece la ventana de creación y confirmación del PIN.

Use el D-pad de su mando a distancia para crear la contraseña.

Si ha configurado el código PIN anteriormente, aparecerá la ventana de introducción del PIN.

• **Bloqueos**

Active los bloqueos para activar la función de control parental.

Verá que otros ajustes del control parental cambian de un estado gris a resaltado. Cuando esto

ocurre, las funciones **bloquear tiempo**, **bloquear canal**, **bloquear contenido**, **bloquear entrada**, **bloquear aplicación**, **bloquear sitio web**, **PIN del control parental** o **restablecer valores predeterminados** están disponibles para su configuración.

- **Bloquear tiempo**

Bloquee todo el uso de la TV durante un periodo de tiempo definido, incluyendo TV en directo, HDMI y aplicaciones.

- **Bloqueo de canales**

Bloquee los canales de TV cuando active la función de control parental. Para utilizar esta función, escanee primero los canales.

- **Bloquear contenido**

Determinados programas están bloqueados por la clasificación por edades. El organismo de radiodifusión debe proporcionar la clasificación.

- **Bloquear entrada**

Bloquea contenidos de dispositivos conectados a determinados puertos del televisor.

- **Bloquear aplicación**

Bloquea el acceso a determinadas aplicaciones.

Puede implementar controles parentales en el navegador del televisor. Seleccione y active [navegador del televisor] en la lista desplegable del menú Bloquear aplicación y se mostrará un símbolo de candado. Desde la pantalla de inicio del televisor, introduzca el código PIN de acceso y, a continuación, la app del navegador estará desbloqueada.

Si olvida su código PIN de acceso, puede restablecerlo. En el menú OSD, vaya a Sistema > Control Parental, introduzca primero el código PIN predeterminado 0532 y, a continuación, seleccione **PIN del Control Parental** para cambiar el código PIN siguiendo las instrucciones que se muestran en la pantalla.

- **Bloquear sitio web**

Puede tratar de establecer la lista blanca a través de la tecla navegador > marcadores > +, establecer el rango de URLs que el navegador puede acceder, la lista blanca establecida por este método se guardará de forma permanente.

Puede intentar el segundo método para entrar y establecer la lista blanca. La lista blanca establecida por este método se guarda temporalmente.

Todos los ajustes > sistema > Control Parental > bloque de sitio web > modo de bloque de sitio web Seleccione 'lista blanca', vuelva al 'bloque del sitio web' y luego seleccione 'lista del sitio web', luego entrará en la página para establecer la lista blanca.

- **PIN del Control parental**

Aquí puede establecer o cambiar su código PIN. 0000 no está disponible para el PIN.

- **Restablecer a valores predeterminados**

Restaura el control parental a la configuración por defecto de fábrica.

- **Comprobación del estado**

Puede acceder a la página de comprobación del estado para ver el tiempo de funcionamiento del televisor. Puede acceder en 2 pasos:

Paso 1: Desde una fuente de entrada, como televisión, HDMI o AV, pulse el botón  para iniciar el menú rápido.

Paso 2: En el menú rápido, mantenga pulsado el botón  (AZUL).

En la pantalla aparecerá la página de comprobación del estado para que pueda comprobar el tiempo de funcionamiento del televisor.



Nota: Esta operación no está disponible en la pantalla de inicio.

- **Instrucciones de limpieza y mantenimiento**

Puede abrir las instrucciones de limpieza y mantenimiento desde el televisor. Vea la ruta siguiente:

Sistema / Ajustes avanzados / Modo de uso / Modo tienda

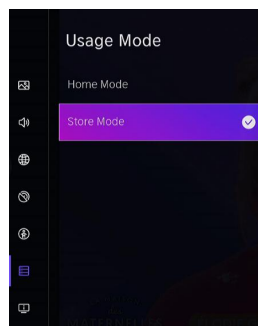

Si el televisor está conectado a una fuente de entrada, las instrucciones no aparecerán. Ajustelo como se indica a continuación:

Pulse Menú / Configuración de reproducción automática / Imágenes integradas

A continuación se mostrarán las instrucciones en la pantalla.

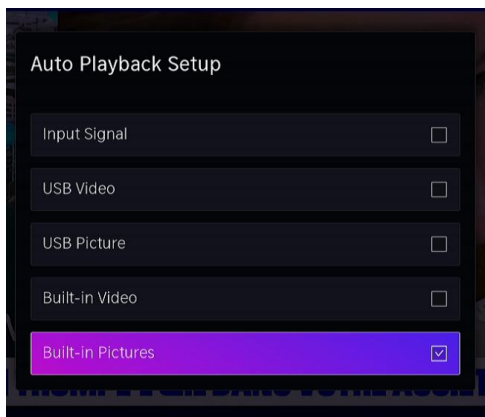

Asegúrese de que solo esté marcada la opción “Imágenes integradas”.

Si desea salir de esta instrucción, presione el botón “menú” en el control remoto, abra el menú “Configuración del modo de tienda”, elija “Modelo de casa”, se mostrará un mensaje “Deshabilitar el modo de tienda” en la pantalla, haga clic en “Confirmar”, luego el televisor mostrará la página “Uso compartido de datos, privacidad y EULA”, marque “Seleccionar todo” y “Aceptar”, el televisor volverá a la fuente de señal actual.

Guía de patrones de karaoke

(los siguientes tipos de micrófonos no están incluidos.)

● configuración de micrófono AV

Conecte el micrófono AV al cable AV,

Y enchufe el cable av en el puerto av de la tv.

● configuración de micrófono USB

Para micrófonos USB, conecte el conector USB al puerto USB Tu televisor.

Espere a que el dispositivo reconozca automáticamente el micrófono.

Nota: cuando se inserta el USB, se mostrará un pop-up de burbuja.







Uso de AirPlay y HomeKitMe gusta

Usa AirPlay para compartir contenido de audio y video de forma inalámbrica desde tu iPhone, iPad o Mac a tu TV. Transmite música y videos, comparte tus fotos o reproduce exactamente lo que ves en la pantalla de tu dispositivo.

1. Asegúrese de que su dispositivo Apple esté conectado a la misma red que su televisor.

2. Encienda AirPlay en su televisor.

● Presione  el botón en su control remoto y seleccione  Configuración > Conexión > AirPlay y HomeKit > Configuración de AirPlay y HomeKit, configure AirPlay en Activado.

● Presione el botón  /  en su control remoto y seleccione AirPlay, ingrese a Configuración de AirPlay y HomeKit y configure AirPlay en Activado.

3. Localiza el icono de AirPlay en las apps multimedia compatibles o el icono de Duplicación de Pantalla en el Centro de Control de tu dispositivo Apple. Estos pasos pueden variar según el contenido.

● Para duplicar la pantalla de su dispositivo, abra el Centro de control y toque Duplicación de pantalla .



● Para transmitir audio desde aplicaciones de música o podcast compatibles, toque Audio AirPlay .

● Para transmitir videos desde aplicaciones compatibles, toque Video AirPlay .

4. Seleccione su televisor de la lista para comenzar a usar AirPlay.





Uso de HomeKit

Usa HomeKit para controlar tu televisor de forma fácil y segura con tus dispositivos Apple.

1. Presione  el botón en su control remoto y seleccione  Configuración > Conexión > AirPlay y HomeKit > Configuración de AirPlay y HomeKit, ubique la sección HomeKit y seleccione Configurar.

2. La pantalla de configuración de HomeKit mostrará el código QR en el televisor. Usa tu iPhone o iPad para escanearlo y sigue las instrucciones en pantalla para completar la configuración de HomeKit.

Nota:

- Para utilizar AirPlay, su televisor debe ser compatible con AirPlay.
- Es posible que AirPlay y HomeKit no sean aplicables en algunos modelos/países/regiones.
- Los íconos son solo de referencia. En algunas aplicaciones, es posible que tengas que tocar primero otro ícono.
- Si aparece un código de acceso de AirPlay en la pantalla de su televisor, introdúzcalo en su dispositivo Apple para continuar.
- Para dejar de usar AirPlay, desconecte el dispositivo externo o presione el botón  /  en el control remoto.
- Al reproducir un video o audio, presione el botón  /  /  en su control remoto y seleccione Solo audio para apagar la pantalla mientras continúa el video o audio.
- Las operaciones disponibles varían según la versión de la aplicación y el software.
- El uso de la insignia "Trabaja con Apple" significa que un accesorio ha sido diseñado para funcionar específicamente con la tecnología identificada en la insignia y ha sido certificado por el desarrollador para cumplir con los estándares de rendimiento de Apple. Apple no se responsabiliza del funcionamiento de este dispositivo ni de su cumplimiento con las normas de seguridad y normativas.
- Apple, AirPlay, Apple Home, HomeKit, iPad, iPhone y Mac son marcas comerciales de Apple Inc., registradas en los EE. UU. y en otros países y regiones.

□ APLICACIÓN VIDAA

☰ > Todas las configuraciones > Conexión > Descarga de aplicación móvil.

Escanee el código QR para descargar la APLICACIÓN VIDAA. Abre la APP VIDAA en tu móvil:

1. Busque su dispositivo de TV y tóquelo.
2. Habrá 4 números en tu televisor
3. Ingrese los números que se muestran en la televisión en su teléfono móvil.
4. Ingrese al servicio de la APP.

Control remoto del teléfono móvil:

Toque el ícono "Remoto" para ingresar el control remoto del teléfono móvil, luego podrá usar su teléfono como control remoto para operar el televisor.

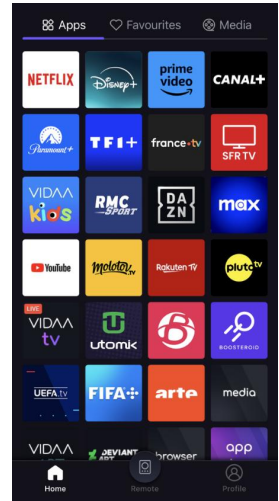

Servicio de voz:

1. Toque el ícono "micrófono".
2. Mantenga presionado para hablar, por ejemplo, diga "YouTube", luego el televisor ingresará directamente a YouTube.
3. Para ofrecer un mejor servicio y contenido personalizado al usuario, el usuario debe iniciar sesión. De lo contrario, el asistente de voz no funcionará.

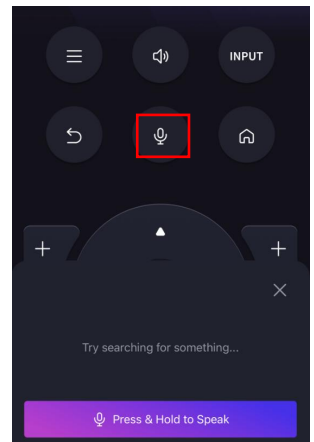

Posible problema	Solución
------------------	----------

No se puede detectar el nombre del televisor

- Reinicie el Wi-Fi de su dispositivo y compruebe si se detecta el nombre del televisor.
- Si utiliza Ethernet y cambia a Wi-Fi, desconecte el cable Ethernet, apague el televisor y desenchufe el cable de alimentación. A continuación, enchufe el televisor y vuelva a encenderlo.
- Es posible que algunos dispositivos no admitan la función de compartir contenidos. Si su dispositivo no es compatible con la función de compartir contenidos, puede descargar una aplicación que sí lo sea.



Espere a que se complete el progreso de la conexión y seleccione el contenido que desea compartir.

Cuando se utiliza la aplicación VIDAA y el televisor entra en modo de espera, después de más de 5 minutos, Wake-on-LAN y Wake-on-WLAN se desactivarán. Esto ayudará a ahorrar consumo de energía. Si desea continuar usando la aplicación VIDAA para habilitar la red, simplemente puede reiniciar el televisor presionando el botón STANDBY en el control remoto o en la parte inferior del televisor.

ESPECIFICACIONES

Sistemas de codificación	PAL, B/G, D/K, I, SECAM
Recepción de canales	ATV (48.25MHz ~ 863.25MHz)
Número de canales preestablecidos	100 (ATV)
Indicador de canal	En pantalla
Entrada de antena RF	75 ohmios (desequilibrado)
Tensión nominal	CA 100-240V~50/60Hz (~ significa una corriente alterna)
Salida USB	5V --- 500mA (--- significa una corriente directa)
Potencia de salida del altavoz (WRMS.) (10% THD)	8 W
Dimensiones (an. x la. x al.) (con pies de soporte)	256 x 1226 x 756 mm
Peso (con pies de soporte)	10.3 kg
Dimensiones (an. x la. x al.) (sin pies de soporte)	90 x 1226 x 708 mm
Peso (sin pies de soporte)	9.985 kg
Temperatura ambiente	Operativa: 0°C ~ 45°C Almacenamiento: 5°C ~ 30°C
Humedad operativa	Humedad relativa inferior a 80 %
Modo suspendido	Apagado, 3/4 horas

Datos técnicos de 2.4G Wi-Fi	
Frecuencias operativas	2412-2472MHz para 11b/g/n(HT20) 2422-2462MHz para 11n(HT40)
Potencia máxima de salida	19.69 dBm (EIRP)

Recepción digital

Banda de frecuencias	474MHz – 858MHz	
Impedancia de entrada	75 Ω	
Ancho de banda del canal	8 MHz	
Modulación	DVB-T	COFDM 2K/8K, QPSK, 16QAM, 64QAM
	DVB-C	16QAM, 32QAM, 64QAM, 128QAM, 256QAM
Sistemas de vídeo	MPEG-2 MP@ML, MPEG-2 MP@HL, H.265	
Sistemas de sonido	MPEG-1 layer ½, MPEG-2 layer	
Funciones básicas	EPG, Subtitle, LCN, TELETXT (Europe)	
Max canales de almacenamiento	1000CH (DVB-T + DVB-C, dynamic)	



Sólo para uso en interiores

FICHA DE INFORMACIÓN DEL PRODUCTO

Parámetro	Valor y precisión del parámetro			Unidad
Nombre o marca del proveedor	JVC			
Dirección del proveedor	Etablissements Darty & fils ©, 9 Rue des Bateaux-Lavois, 94200 Ivry-sur-Seine, France			
Identificador del modelo	LT-55FV850			
Clase de eficiencia energética para el rango dinámico normal (SDR)	F			
Demanda de potencia en modo encendido en el rango dinámico normal (SDR)	76			W
Clase de eficiencia energética (HDR)	F			
Demanda de potencia en modo encendido para el alto rango dinámico (HDR), si se implementa	77			W
Demanda de potencia en modo desactivado, en caso de aplicarse	-			W
Demanda de potencia en modo preparado, en caso de aplicarse	0,5			W
Demanda de potencia en modo preparado en red, en caso de aplicarse	1,0			W
Categoría de pantalla electrónica	televisión			
Ratio de tamaño	16	:	9	entero
Resolución de la pantalla Píxeles horizontales y verticales	3840	x	2160	píxeles
Diagonal de la pantalla	139			cm
Diagonal de la pantalla	55			inches
Superficie visible de la pantalla	82.3			dm ²
Tecnología usada en el panel	QLED LCD			
Control automático de brillo (ABC) disponible	NO			
Sensor de reconocimiento vocal disponible	NO			
Sensor de presencia disponible	NO			
Frecuencia de refresco de la imagen (por defecto)	60			Hz
Disponibilidad mínima garantizada de actualizaciones de software y de firmware (a partir de la fecha de introducción en el mercado de la última unidad)	8			Años
Disponibilidad mínima garantizada de actualizaciones de piezas de recambio (a partir de la fecha de introducción en el mercado de la última unidad)	7			Años
Disponibilidad mínima garantizada de asistencia para el producto	7			Años

Duración mínima de la garantía ofrecida por el proveedor	2	Años
Tipo de fuente de alimentación	Interna	

RESOLUCIÓN DE PROBLEMAS

Problema	Posible solución
La pantalla no se enciende o ilumina.	<ol style="list-style-type: none"> 1. Compruebe si el enchufe está bien conectado a la toma de corriente. 2. Compruebe si la unidad está encendida.
La pantalla se enciende pero no se escucha ningún sonido.	<ol style="list-style-type: none"> 1. Pulse el botón MUTE. 2. Aumente el nivel del volumen pulsando los botones del volumen. 3. Compruebe que el dispositivo externo de la fuente de audio esté conectado correctamente. 4. Compruebe que los cables de audio estén bien conectados. 5. Seleccione otra fuente de audio y compruebe si funciona correctamente.
Imagen con ruido o de poca calidad	Deje de usar los teléfonos móviles, los secadores de pelo u otros aparatos eléctricos cerca del televisor.
El mando a distancia no funciona.	<ol style="list-style-type: none"> 1. Compruebe si el televisor está encendido. 2. Compruebe si las pilas del mando a distancia están instaladas correctamente. 3. Asegúrese de que no haya obstáculos entre el sensor del mando a distancia (en el televisor) y el mando a distancia. Apártelos si es necesario. 4. Si las pilas están agotadas, cámbielas por otras dos pilas nuevas del mismo tipo.

DISPOSICIÓN



Como comerciantes responsables nos preocupamos del medioambiente. Como tal le instamos a seguir el procedimiento correcto para la disposición del producto, materiales de embalaje y, de aplicarse, accesorios y pilas. Esto ayudará a conservar los recursos naturales y asegurarse de que los materiales son reciclados de una manera que protege la salud y el medioambiente.

Deberá seguir las leyes y regulaciones sobre la disposición. Los productos eléctricos y pilas deberán desecharse separadamente de los residuos domésticos cuando estos alcanzan el final de su vida activa.

Contacte al comercio donde adquirió el producto y a su autoridad local para conocer más sobre disposición y reciclaje. Las pilas deberán ser desechadas en su centro local de recolección para reciclaje. Consulte las instrucciones de funcionamiento para ver como extraer las pilas para su disposición.

Pedimos disculpas por cualquier inconveniencia causada por las menores inconsistencias en las instrucciones de funcionamiento, que pueden ocurrir como resultado de la mejora y desarrollo del producto.

Etablissements Darty & fils ©,

9 Rue des Bateaux-Lavois, 94200 Ivry-sur-Seine, France 11/07/2025

Ets. Darty@fnacdarty.com

Índice

INFORMAÇÃO SOBRE A LICENÇA.....	2
AVISOS.....	3
DESCRIÇÃO DO PRODUTO.....	6
MONTAGEM	7
TELECOMANDO.....	9
LIGAÇÕES.....	11
FUNCIONAMENTO BÁSICO.....	15
UTILIZAR OS MENUS.....	18
CARACTERÍSTICAS TÉCNICAS.....	36
RESOLUÇÃO DE PROBLEMAS.....	38
ELIMINAÇÃO.....	39

Este produto é fabricado, distribuído, reparado e tem uma garantia exclusiva da Etablissements DARTY et Fils.

"JVC" é a marca comercial da JVCKENWOOD Corporation, usada pela Etablissements DARTY et Fils sob licença.

[União Europeia]

Caro cliente,

Este aparelho encontra-se em conformidade com as diretivas europeias válidas e normas relativas à compatibilidade eletromagnética e segurança elétrica.

Etablissements Darty & fils ©,

9 Rue des Bateaux-Lavois, 94200 Ivry-sur-Seine, France

INFORMAÇÃO SOBRE A LICENÇA



DVB e os logótipos DVB são marcas comerciais do projeto DVB.



Os termos HDMI, HDMI High-Definition Multimedia Interface (interface multimédia de alta-definição), a apresentação comercial HDMI e os Logótipos HDMI são marcas comerciais ou marcas registadas da HDMI Licensing Administrator, Inc.



Fabricado sob licença da Dolby Laboratories. Dolby, Dolby Audio e o símbolo duplo D são marcas registadas da Dolby Laboratories Licensing Corporation.



Disney+ subscription required, see terms at <https://www.disneyplus.com>. ©2025 Disney and its related entities.



Requer adesão ao serviço de streaming da Netflix. A disponibilidade de 4K Ultra HD depende do plano de subscrição da Netflix, do serviço de internet, da capacidade do dispositivo e da disponibilidade de conteúdos. www.netflix.com/TermsOfUse



©2025 Amazon.com, Inc. or its affiliates. Amazon, Prime Video, and all related marks are trademarks of Amazon.com, Inc. or its affiliates. Amazon Prime membership or Prime Video fees apply. See primevideo.com/terms for details.



Use of the Works with Apple badges means that an accessory has been designed to work specifically with the technologies identified in the badges and has been certified by the developer to meet Apple performance standards.

Apple, AirPlay and Apple Home are trademarks of Apple Inc., registered in the U.S. and other countries and regions.

AVISOS

- Este aparelho destina-se apenas a uma utilização doméstica e não deve ser utilizado para qualquer outro fim ou em qualquer outra aplicação, tal como a utilização não doméstica ou num ambiente comercial.

• **Ventilação**

Permita uma folga mínima de 10 cm em redor do produto.

- A ventilação não deverá ser obstruída por itens como jornais, toalhas, cortinas, etc.
- Não coloque fontes de chamas sem proteção, como velas acesas, em cima do aparelho.
- Proteja o fio da alimentação de pisadelas ou apertões, especialmente perto da ficha, recetáculos e no ponto onde sai do aparelho.
- Este aparelho é adequado para utilização em climas tropicais.
- O aparelho não deve ser exposto a pingos ou salpicos e não coloque objetos cheios de água, como vasos, em cima do aparelho.
- Para proteger o ambiente, utilize instalações de reciclagem locais para eliminar as pilhas.
- As pilhas (conjunto de pilhas ou pilhas instaladas) não devem ser expostas a calor em excesso, como a luz direta do sol, fogo ou algo parecido.

• **ATENÇÃO**

Perigo de explosão se as pilhas forem colocadas incorretamente. Substitua apenas pelo mesmo tipo ou equivalente.

- A tomada de ALIMENTAÇÃO é usada para desligar o dispositivo, o dispositivo desligado estará sempre pronto a ser utilizado.
- Elimine as pilhas usadas, respeitando as normas de proteção do ambiente. Não atire pilhas gastas para o caixote do lixo. Por favor, contacte o seu revendedor para proteger o ambiente.
- Atirar as pilhas para o fogo, colocá-las dentro de um forno quente, esmagá-las ou cortá-las, ou expor a calor excessivo, como a luz direta do sol, pode dar origem a uma explosão.
- Deixar as pilhas num ambiente com temperaturas extremamente altas pode dar origem a uma explosão ou derrames de líquidos ou gases inflamáveis.
- Expor as pilhas a uma pressão do ar extremamente baixa pode dar origem a uma explosão ou derrames de líquidos ou gases inflamáveis.

- Não misture diferentes tipos de pilhas nem pilhas novas com pilhas usadas.
- As pilhas devem ser inseridas com a polaridade correta.
- As pilhas gastas devem ser retiradas do aparelho.
- Não coloque os terminais em curto-circuito.



- Para evitar possíveis lesões auditivas, não escute com o volume muito elevado durante um longo período de tempo.

Nunca coloque uma televisão num local instável.

Uma televisão pode cair, causando lesões pessoais sérias ou morte. Muitas lesões, especialmente em crianças, podem ser evitadas tomando simples precauções, como:

- Usar armários ou suportes recomendados pelo fabricante da televisão.
- Use apenas mobiliário que suporte em segurança a televisão.
- Certifique-se de que a televisão não fica suspensa na extremidade do mobiliário de suporte.
- Não coloque a televisão em mobiliário alto (por exemplo, armários ou estantes) sem fixadores tanto para o mobiliário como para a televisão num suporte adequado.
- Não coloque a televisão em cima de um pano ou de outros materiais que possam estar entre a televisão e o mobiliário de suporte.
- Eduque as crianças acerca dos perigos de subir para cima do mobiliário ou chegar à televisão ou aos seus controlos.

Se guardar a sua antiga televisão, deverá ter em conta as mesmas considerações.

INSTRUÇÕES DE SEGURANÇA IMPORTANTES



PARA REDUZIR O RISCO DE CHOQUE ELÉTRICO, NÃO RETIRE A COBERTURA. NÃO EXISTEM PEÇAS NO INTERIOR QUE POSSAM SER REPARADAS PELO UTILIZADOR. A REPARAÇÃO DEVE SER FEITA POR PESSOAL QUALIFICADO.

- Leia estas instruções de segurança e guarde-as para futuras referências. Siga todas as instruções.
- Não utilize este aparelho perto da água.
- Limpe apenas com um pano seco.
- Não instale perto de fontes de calor, como radiadores, registadores de calor, fornos ou outros aparelhos (incluindo amplificadores) que produzam calor.
- Desligue este aparelho da alimentação durante trovoadas ou quando não o usar durante longos períodos de tempo.



Esta marca indica que a unidade se encontra em conformidade com a diretiva europeia do equipamento de rádio.



Este símbolo indica que o produto tem duplo isolamento.



Este símbolo indica que existem instruções importantes de funcionamento e de manutenção na documentação que acompanha esta unidade.



Este símbolo indica que estão presentes nesta unidade voltagens perigosas que constituem um risco de choque elétrico.

- Durante a limpeza, retire a ficha da tomada e passe suavemente com um pano suave, para evitar riscos. Não pulverize água ou outros líquidos diretamente na TV, pois pode sofrer um choque elétrico. Não limpe com químicos, como álcool, diluente ou benzeno.
- Instale a sua TV onde haja uma ventilação adequada. Não instale num espaço confinado, tal como uma estante de livros. Não cubra o produto com um pano ou outros materiais enquanto estiver ligado. Não instale em locais excessivamente poeirentos.
- Não faça pressão excessiva no painel com a mão ou com um objeto afiado, como um prego, lápis ou caneta, nem o risque.
- Não permita choques de impacto nem que qualquer objeto caia em cima do produto. Não deixe nada cair em cima do ecrã.

DESCRIÇÃO DO PRODUTO

Vista frontal e lateral

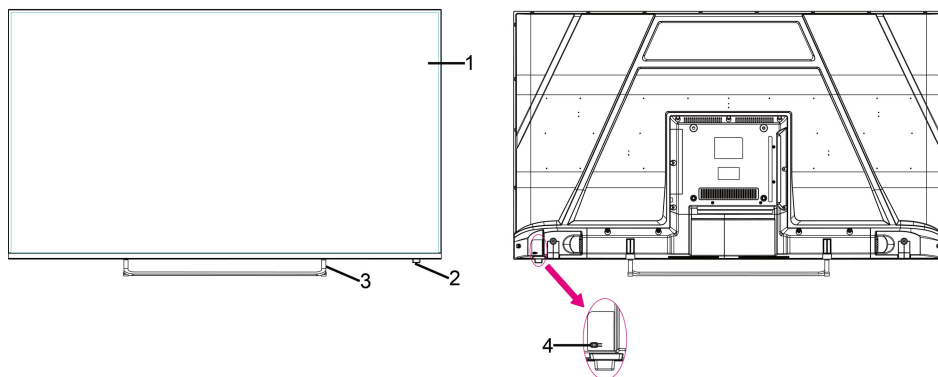

1. Ecrã

2. Sensor do telecomando / Indicador da energia

3. Suporte

4. Botão  (STANDBY): Ligue e desligue a energia

Vista Traseira

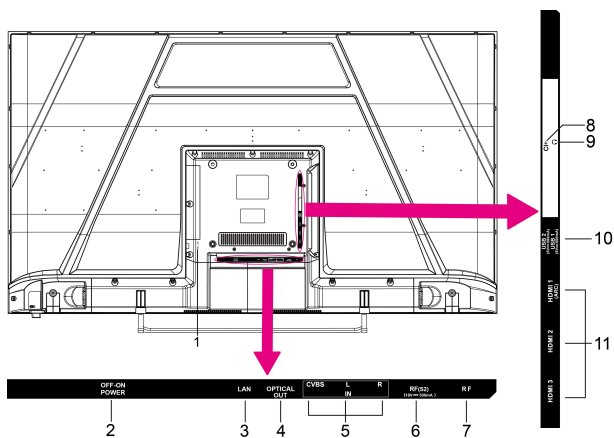

1. Entrada de energia
2. Interruptor da alimentação
3. Entrada LAN
4. Porta de saída ÓTICA
5. Tomada da porta AV
6. Porta RF(S2)
7. Porta RF.
8. Porta CI+
9. Entrada EARPHONE (auriculares)
10. Portas USB
11. Portas HDMI

MONTAGEM

Fixar o suporte

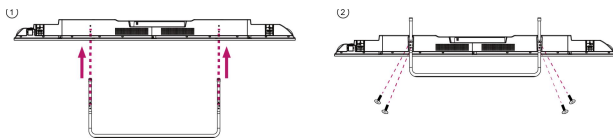

CUIDADO: Quando fixar o suporte à TV, coloque o ecrã virado para baixo numa mesa almofadada ou superfície plana para proteger o ecrã dos riscos.

Montagem numa parede

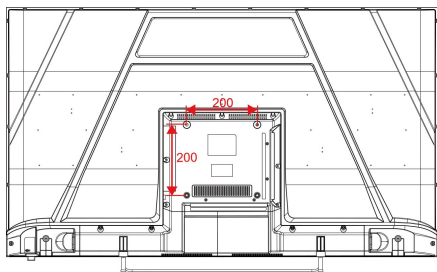





CUIDADO:

- Retire o suporte antes de instalar a TV num suporte de parede, efetuando a fixação do suporte no sentido inverso.
- A distância entre os orifícios é de 200 x 200 mm em largura e altura.
- Aperte firmemente os parafusos (M6x8 mm) para evitar que a TV se incline para a frente. Não aperte demasiado.

TELECOMANDO

Botões

- 1 EM ESPERA (ENERGIA)**
Coloque a unidade no modo de espera; prima novamente para ligar.
- 2 ENTRADA**
Selecione a fonte de entrada desejada.
- 3 Botões numéricos (0-9)**
Insira as informações do número, como canal número e assim por diante.
- 4 GUIA**
Exiba o Guia Eletrônico de Programas (modo DTV).
- 5 CH.LIST**
Prima para mostrar a lista de canais.
- 6 Botão vermelho/verde/amarelo/azul**
Botões coloridos para seleção direta de opções.
- 7  (MENU)**
Chame o menu principal ou volte ao menu anterior.
- 8 **
Prima para iniciar/pausar a reprodução; Avanço rápido; Retrocesso rápido.
- 9 DIREÇÃO/OK**
Mova para cima, para baixo, esquerda, direita/Confirme.
- 10 **
Volte à interface ou menu anterior.
- 11 EXIT**
Saia da interface ou do menu atual.
- 12  (PÁGINA INICIAL)**
Prima para entrar na página inicial.
- 13 VOL +/-**
Aumente/diminua o nível do volume.



14 CH \wedge / V

Reproduza o programa seguinte/anterior.

15

Silencie ou restaure o som da TV.

16 LEGENDAS

Selecione as legendas disponíveis.

17 TEXTO

Ligue/desligue o Teletexto.

18 INFO

Exiba as informações do programa disponíveis.

19

Configure a tecla de atalho da aplicação.

20 TV CHANNELS

Entra nos canais de TV.

21 DEEZER

Entre no deezer.

22 Área de conteúdos

Seis botões para acesso direto às aplicações.

Funcionamento do telecomando

1. Abra a tampa do compartimento das pilhas.
2. Insira 2 pilhas AAA (não incluídas), tendo em conta os sinais da polaridade dentro do compartimento das pilhas.
3. Feche a tampa do compartimento das pilhas.

- CUIDADO: Não misture pilhas novas com pilhas usadas, pois isso pode danificar o telecomando.

Certifique-se de que aponta o telecomando para o sensor na TV.



Este símbolo significa "disposição da pilha".



LIGAÇÕES

Ligar à alimentação AC

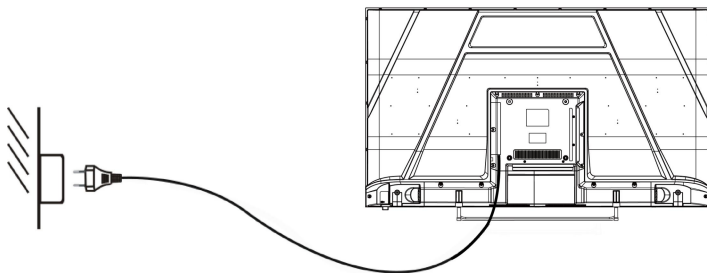

Ligação HDMI

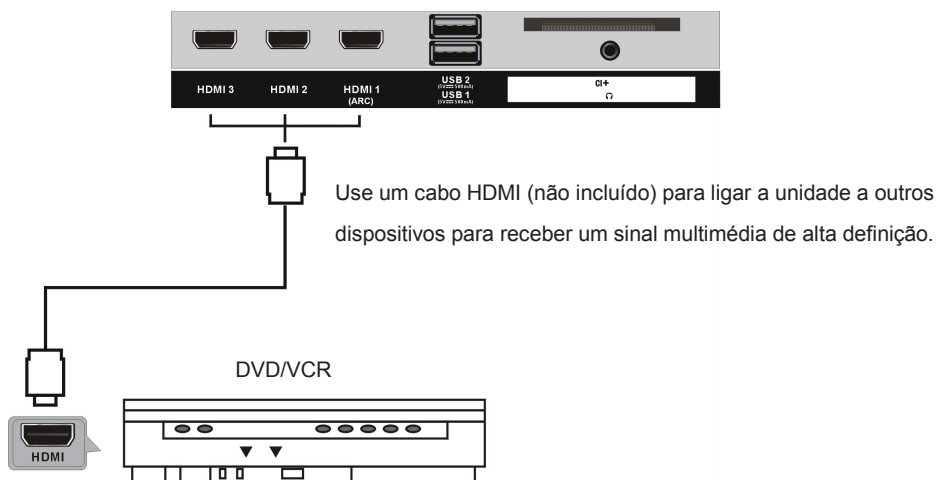

Ligação HDMI



A função HDMI ARC (Canal de retorno de áudio) permite-lhe enviar áudio a partir da sua TV compatível com ARC para dispositivos de áudio compatíveis com ARC (por exemplo, cinema em casa) através de uma única ligação HDMI.

Com a ligação HDMI ARC, não tem de ligar um cabo áudio extra que envia o som da imagem televisiva para os dispositivos compatíveis com ARC. A ligação HDMI ARC combina ambos os sinais.

Use um cabo HDMI (não incluído) que suporte a função ARC para ligar os seus dispositivos de áudio compatíveis com ARC à sua TV compatível com ARC.

Certifique-se que a **HDMI ARC** está ativa no menu de Som (consulte a página PT-20).

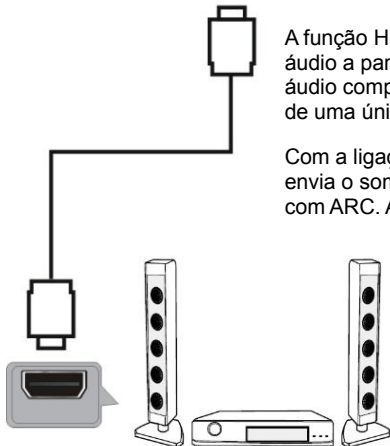

Porta HDMI com função ARC

Dispositivo compatível com HDMI-ARC

Escutar Dolby Atmos

Para reproduzir conteúdo Dolby Atmos, pode ligar o seu recetor A/V ou soundbar que suporte áudio Dolby Atmos na entrada HDMI ARC da sua televisão.

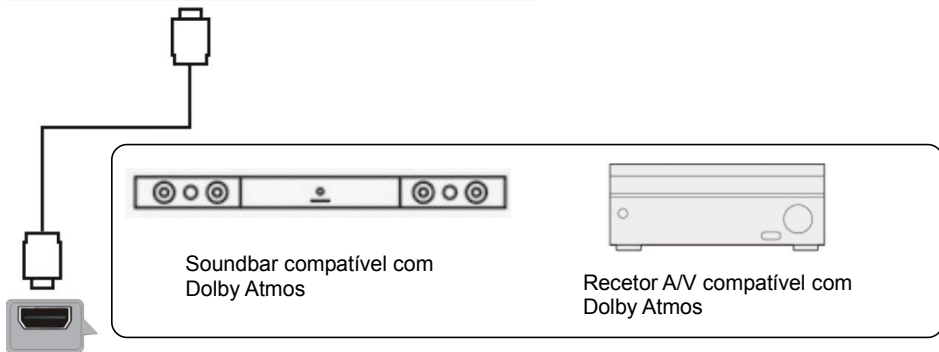

Porta HDMI com função ARC

Soundbar compatível com Dolby Atmos

Recetor A/V compatível com Dolby Atmos

Recomendamos que defina a saída de áudio digital para “Auto”, para enviar conteúdo Dolby Atmos através de HDMI ARC para o recetor A/V ou Soundbar no formato Dolby ótimo.

Para definir a saída de áudio digital na sua televisão:

- Prima o botão MENU  para seleccionar Configuração e prima o botão OK para entrar no menu OSD.
- Vá a Som → Definições da saída de áudio → Formato de saída de áudio digital
- Selecione “Auto”.

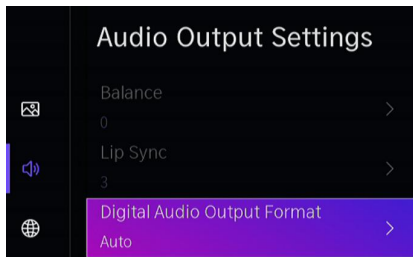

Ligação USB

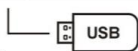

Dispositivo de memória USB
(Não incluído)

Inserir um cartão CI



Insira o seu cartão CI (módulo de acesso condicional) para visualizar canais digitais especiais na sua área.



LIGAÇÃO DO AURICULAR



Cabo de auricular (não incluído)



Conexão LAN (rede de área local)

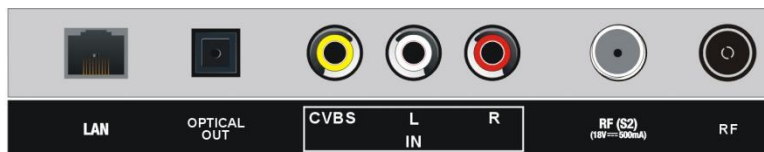

Use um cabo LAN (não incluído) para ligar esta TV à rede disponível.

CONEXÃO ÓTICA

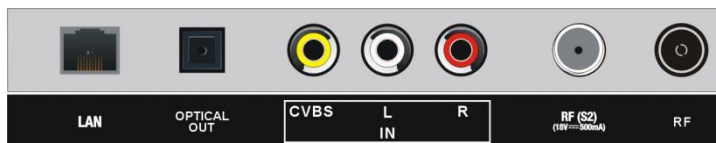

Use um cabo ÓTICO (não incluído) para ligar a TV a um amplificador ou outros dispositivos de descodificação de áudio para a saída do sinal de áudio coaxial.

Ligação AV (vídeo compósito)

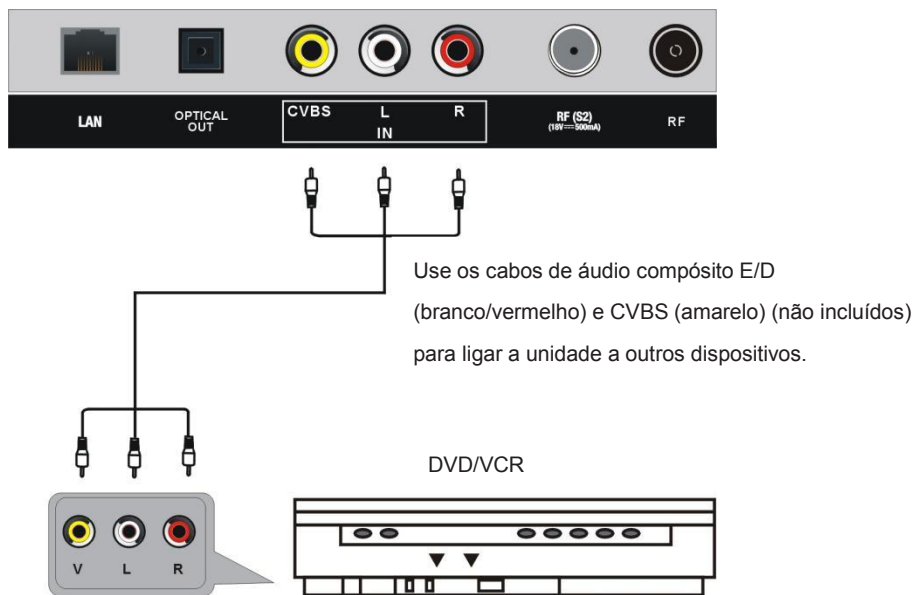

FUNCIONAMENTO BÁSICO

Certifique-se de que todas as ligações necessárias estão feitas corretamente antes de ligar a unidade a uma tomada e de ligar a energia.

Ver TV

1. Prima o botão de espera (STANDBY) para ligar a unidade.
2. Prima o botão ENTRADA para selecionar TV como fonte de entrada.
Escolha o canal pressionando CH+ ou CH- ou premindo os botões numéricos para inserir o número do canal diretamente.

Guia eletrônico de programas (GEP)

GEP significa Guia Eletrónico Digital de Programas. É fornecido pelos fornecedores de programas e oferece informação acerca dos programas a serem transmitidos. Esta função de guia está disponível apenas para canais digitais.

Pode aceder à função premindo o botão GUIA diretamente ou premindo o botão MENU, assinala o item Guia e prima o botão OK para entrar no Guia Eletrónico de Programas.

O menu aparecerá no ecrã, conforme abaixo:

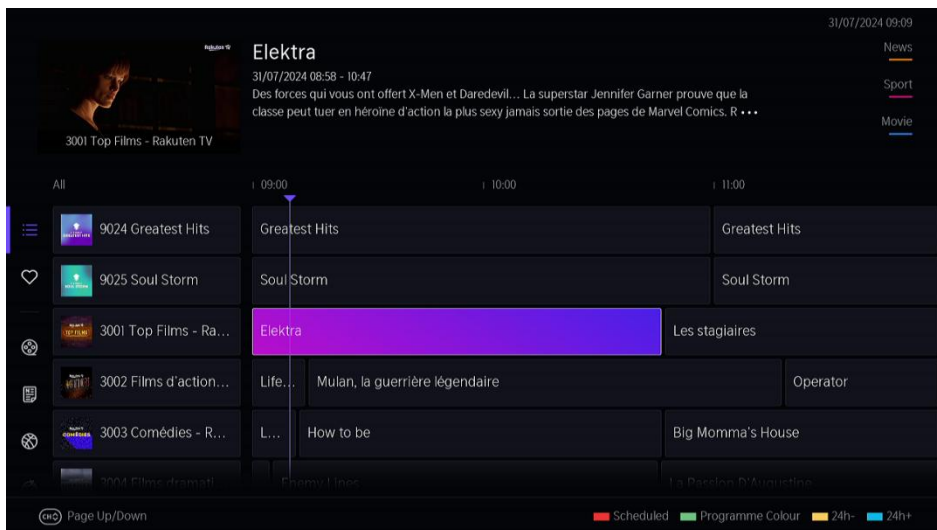

- Prima o botão de navegação ▲/▼ para selecionar os canais.
- Prima o botão de navegação ◀/▶ para selecionar um programa de acordo com o horário.
- Prima o botão VERMELHO para visualizar uma lista de lembretes agendados.
- Prima o botão VERDE para visualizar a caixa de classificação. Use as cores para indicar diferentes géneros no GUIA (EPG) para uma visualização rápida e fácil.
- Prima o botão AMARELO para visualizar o guia de programas do dia anterior.
- Prima o botão AZUL para visualizar o guia de programas do dia seguinte.

Instalação pela primeira vez

Quando ligar a TV pela primeira vez, vai imediatamente para os menus de instalação. Prima os botões para CIMA/BAIXO/ESQUERDA/DIREITA para navegar no menu e alterar as definições.

Prima o botão OK para confirmar.

Selecionar a língua: Selecione a língua do menu no ecrã.

Selecionar localização: Selecione o seu país.

Busca do canal: Antes de procurar um canal, precisa de criar um código PIN. Selecione as definições de busca do canal para sintonizar os serviços de satélite, cabo ou antena. Se não usar nenhum destes serviços, selecione "Saltar" para continuar a configuração da TV.

Ligar à Internet: Selecione a Internet disponível para ligar, ou passe para o passo seguinte.

Partilha de dados, privacidade e EULA: Escolha "Selecionar tudo" e o cursor passa automaticamente para "OK e Passar para SEGUINTE". Prima o botão OK para passar para o passo

seguinte.

Aceder a uma conta VIDAA: Crie a sua conta ou acesse a sua conta, caso tenha uma.

Nome da TV: Selecione um nome único para a sua TV para ajudar a identificá-la quando selecionar ou ligar a outros dispositivos.

Bem-vindo à página inicial VIDAA: Prima o botão DIREITA para o passo seguinte e desfrute da sua TV.

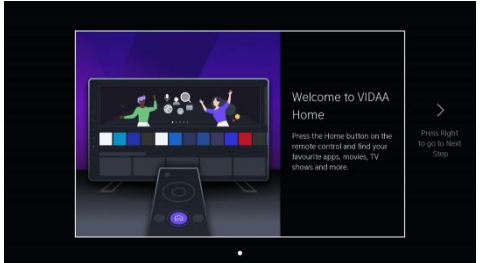
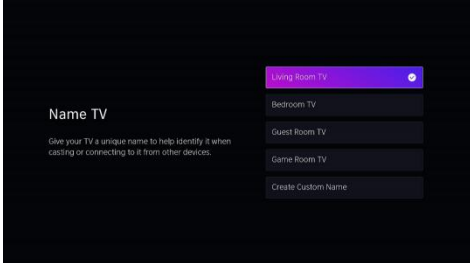
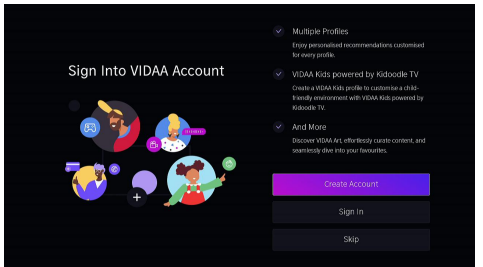
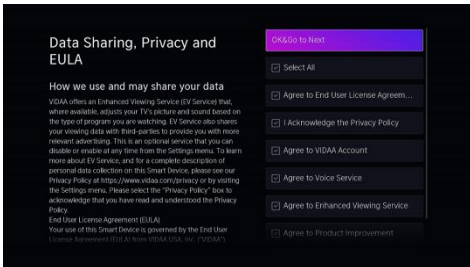
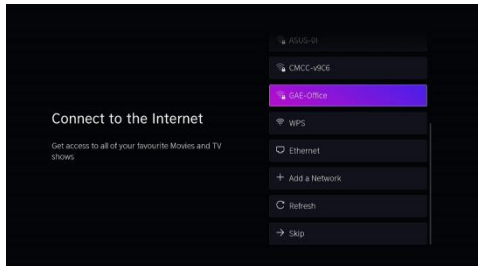
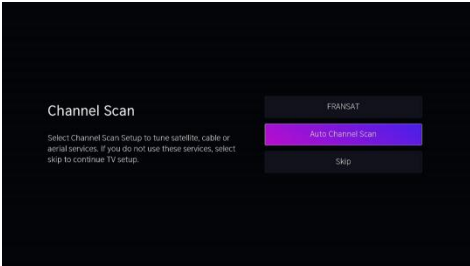
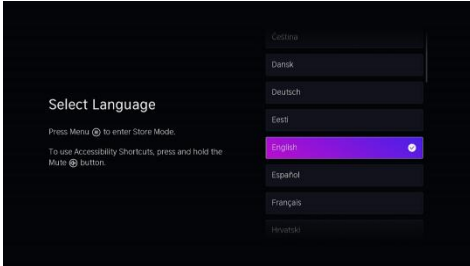

UTILIZAR OS MENUS

Prima o botão MENU para selecionar Todas as definições, e prima OK para entrar no menu OSD.

1. Imagem

Prima o botão PARA CIMA/PARA BAIXO para selecionar o item Imagem.

Modo de Imagem

Pode selecionar o modo de imagem que oferece a melhor experiência de visualização.

- Prima o botão de navegação DIREITA para entrar na subpágina.
- Prima o botão PARA CIMA/PARA BAIXO para selecionar o Modo de Imagem e prima o botão OK para confirmar sua seleção.

Opções disponíveis:

Padrão	Adequado para assistir a conteúdo normal, por exemplo, notícias, drama ou documentário.
Melhorado	Só está disponível quando estiver ligado à Internet.
Cinema	Adequado para ver filmes num ambiente claro.
Poupança de energia	Conservação da energia
Dinâmico	Adequado para o conteúdo que requer qualidade de imagem vívida.
Desporto	Adequado para desporto e conteúdo de movimento rápido. Esta definição pode fornecer uma imagem mais clara com resposta de movimento mais rápida.

Definições do modo de imagem

Ajuste a configuração de visualização para cada modo de imagem.

Aplicar definições de imagem: Ajuste o modo de imagem atual para aplicar a todas as fontes ou apenas à fonte atual.

Luz de fundo: Defina a luminosidade geral do ecrã. (Valor de ajuste: 0-100)

Luminosidade: Ajuste o nível de luminosidade para gerar uma imagem mais clara ou mais escura. (Valor de ajuste: 0-100)

Contraste: Ajuste o nível de contraste para aumentar ou diminuir a claridade da imagem. (Valor de ajuste: 0-100)

Saturação da cor: Ajuste a intensidade da cor da imagem para uma imagem mais vibrante. (Valor ajustável: 0-100.)

Nitidez: Ajuste a nitidez ou suavidade das extremidades das imagens. (Valor ajustável: 0-50.)

Definições avançadas: Ajuste as definições avançadas da imagem com base nas suas

preferências de visualização.

Reiniciar modo atual: Restaure todas as definições de imagem no modo de imagem atual para os valores predefinidos de fábrica.

Definições de jogo

Ajuste as definições relacionadas com jogos. (Só está disponível numa fonte HDMI)

Definições do modo inteligente: Configure as definições relacionadas com o modo inteligente.

Formato

Pode alterar o tamanho da imagem apresentada no ecrã da TV.

Prima o botão PARA A ESQUERDA/DIREITA para selecionar o formato, e prima o botão OK para confirmar sua seleção.

Opções disponíveis:

Automático	Mude automaticamente o formato entre 16:9 e 4:3 com base nas informações do sinal.
16:9	Adequado para conteúdo panorâmico de 16:9. Isto também estica o conteúdo em 4:3 para panorâmico.
4:3	Adequado para conteúdo 4:3.
Zoom para filme	Apresenta uma imagem em ecrã completo ampliando o filme.

2. Som

Prima o botão PARA CIMA/PARA BAIXO para selecionar o item Som.

Modo do Som

Pode selecionar um modo de som favorito adequado ao tipo de conteúdo ou ao ambiente de audição.

Opções disponíveis:

Padrão	Neste modo, a TV oferece uma resposta de frequência plana, que preserva as características naturais do som original.
Melhorado	Só está disponível quando estiver ligado à Internet.
Cinema	Este modo aumenta o efeito de som surround e fornece uma resposta de subwoofer mais proeminente.
Música	Neste modo, as frequências baixas e altas são realçadas para melhorar a reprodução de instrumentos musicais.
Fala	Neste modo, as frequências baixas e altas são atenuadas para

	melhorar a reprodução e a clareza da voz humana.
Noturno	Neste modo, a TV irá melhorar a reprodução e a clareza da voz humana com um baixo nível de volume.
Desporto	Neste modo, o som é otimizado para assistir a desporto/jogo de futebol.

Definições do modo de som

Ajuste as definições de áudio da TV: Aplicar definições de áudio / Equalizador / Configuração de montagem na parede / Controlo automático do volume / Reiniciar modo atual.

Saída de áudio

Selecione o canal de saída de áudio: Altifalante da TV/ARC/SPDIF

Definições de saída do áudio

Selecione o formato de saída de áudio digital que melhor se adequa ao tipo de dispositivo de áudio.

Equilíbrio	Valor: -50~50. Valor predefinido: 0 Ajuste o nível da coluna de som esquerda e direita para otimizar o áudio para um local específico.
Sincronização dos lábios	Valor: 1~10. Valor predefinido: 3 Sincronizar o vídeo e áudio
Formato de saída de áudio digital	Selecione o formato de saída de áudio digital que melhor se adequa ao tipo de dispositivo de áudio. Se estiver disponível quando selecionar a saída de áudio, o canal é ARC ou SPDIF.
Atraso de saída de áudio digital	Ajuste o tempo de atraso de saída do áudio digital para sincronizar o áudio de uma coluna de som externa com as imagens na TV. Se estiver disponível quando selecionar a saída de áudio, o canal é ARC ou SPDIF.

3. Ligação

Prima o botão PARA CIMA/PARA BAIXO para selecionar o item Ligação.

Nome da TV

Pode editar o nome da sua TV a ser usado na rede.

Rede

Pode aceder à Internet através da sua TV.

Configuração de rede: Serve para aceder à Internet com uma ligação com fios, ou para se conectar a uma rede sem fios disponível.

Ligação à Internet: Teste o estado de ligação da rede atual e visualize a informação da rede atual.

Ativar através de rede sem fios: Usando a WLAN, ligue a sua TV com o seu dispositivo móvel.

Ativar através de LAN: Usando a Ethernet, ligue a sua TV com o seu dispositivo móvel.

Ligar a uma rede sem fios

Podemos ligar a sua TV a uma rede sem fios disponível.

Se nenhum router sem fios for encontrado, seleccione Adicionar e digite o nome da rede no SSID.

Se nenhum router sem fios for encontrado, seleccione Atualizar.

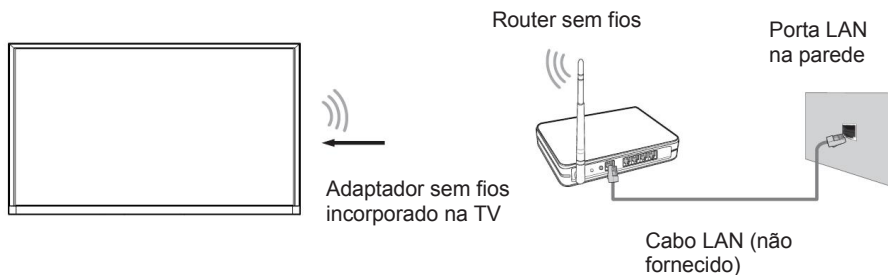

Ligar a uma rede com fios (Ethernet)

Recomendamos que ligue a sua TV a um router que suporte o Protocolo de Configuração Dinâmica do Host (DHCP).

O router que suporte DHCP fornece automaticamente o endereço IP, máscara de rede, gateway e DNS.

Assim, não precisa de os inserir manualmente.

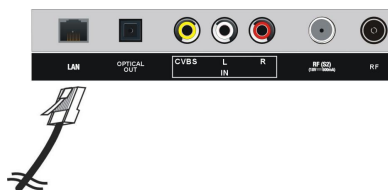

Ligação a dispositivo móvel

Ligue a sua TV a um dispositivo Android/iOS/PC na mesma rede.

Partilha de conteúdos: Quando ligado, isto permite a partilha de vídeo, música e outro conteúdo de outro dispositivo para a sua TV.

Partilha de ecrã: Pode partilhar o ecrã do seu dispositivo diretamente sem abrir a aplicação de partilha de ecrã.

HDMI e CEC

Configure o modo de controlar dispositivos CEC com o telecomando da sua TV.

Pode usar o telecomando da TV para controlar os dispositivos externos conectados à TV com um cabo HDMI. Os dispositivos externos têm de suportar a função HDMI e CEC (HDMI-CEC).

1. Defina o Controlo CEC para Ligado.
2. Ligue um dispositivo compatível com HDMI-CEC à TV.
3. Ligue o dispositivo externo conectado.
 - O recurso HDMI CEC do dispositivo conectado deve estar ativado.
4. O dispositivo é ligado automaticamente à TV. Após a conclusão da conexão, pode aceder ao menu do dispositivo conectado no ecrã da TV usando o telecomando da TV e controlar o dispositivo.

Formato HDMI	O utilizador pode escolher entre Formato padrão / Formato melhorado / Automático.
Controlo CEC	Permite que os dispositivos HDMI se controlem entre eles.
Desligar automaticamente o dispositivo	O dispositivo CEC desliga-se automaticamente com a TV.
Ligar automaticamente o dispositivo	O dispositivo CEC ligado automaticamente nas entradas HDMI liga-se automaticamente através da TV se estas definições forem ativadas.
Ligar automaticamente a TV	Permite que este dispositivo se ligue automaticamente através do periférico CEC.
Lista de dispositivos CEC	Apresenta os dispositivos CEC disponíveis.

Gestão do dispositivo

Efetue a gestão dos dispositivos autorizados para controlarem o aparelho.

Descarregar aplicação móvel

Instale a aplicação móvel no seu Smartphone para controlar a sua TV.

4. Canal

Prima o botão PARA CIMA/PARA BAIXO para selecionar o item Canal.

Procura automática

Procure canais automaticamente para ver os programas da sua fonte de TV.

- Insira o código PIN para criar a sua primeira instalação.
- Prima o botão PARA A ESQUERDA/DIREITA para selecionar Alterar definição ou Nova procura.
- Realce Alterar definição e prima o botão OK para selecionar Satélite, Antena ou Cabo.

- Realce “Seguinte” e prima o botão OK para entrar na definição de procura.
Canal: Todos os canais, canais gratuitos.
Modo de procura: ATV, DTV, ATV+DTV.
LCN: Ligar/desligar
- Realce “Iniciar procura” e prima o botão OK para iniciar a procura automática.

Edição do canal

Edite manualmente a lista de canais de acordo com a sua preferência.

HbbTV

Para aproveitar ao máximo Hbbtv, certifique-se de que a TV tem acesso à Internet e que aceitou o Acordos de licença do utilizador final.

Definições avançadas

Efetue as definições avançadas para o canal.

Procura manual: Efetue uma procura manual do canal para ATV e DTV.

- **Procura manual DTV:** Procure manualmente por serviços DTV.

Quando o ecrã da Procura manual DTV aparecer, prima o botão ◀ / ▶ para selecionar Antena, Cabo ou Satélite, e prima Iniciar para começar a procura desse canal. Quando o sinal tiver sido sintonizado, a força do sinal será apresentada no ecrã.

- **Procura manual ATV:** Procure manualmente por serviços ATV.

Atualização automática da lista de canais: Permite que a sua TV atualize automaticamente a lista de canais do fornecedor de conteúdos.

Atualização automática do guia de programas: A TV atualizará automaticamente os dados do Guia de Programas durante a noite enquanto estiver no modo inativo.

Definições do módulo CI: Reveja o menu das Definições avançadas. Procura de interface comum, cartão CI e perfil PIN-CAM.

Teletexto digital: Selecione a descodificação do teletexto.

5. Acessibilidade

Prima o botão PARA CIMA/PARA BAIXO para selecionar o item Acessibilidade.

Definições das legendas:

Ajuste as definições das legendas para o conteúdo da transmissão digital.

Guia de voz:

Diminua o volume de fundo quando a guia de voz falar.

Tipo de áudio:

Acessibilidade às definições de áudio.

Melhoria do diálogo:

Ative ou desative a melhoria do diálogo.

Menu de alto contraste:

Ligue ou desligue o menu de alto contraste.

Transparência do menu:

Defina a transparência do menu.

Guia de acessibilidade:

Para pessoas com deficiências visuais.

Ampliação do ecrã:

Permite às pessoas com deficiências visuais ampliar uma área do ecrã.

6. Sistema

Prima o botão PARA CIMA/PARA BAIXO para selecionar o item Sistema.

Hora

Defina a hora atual de acordo com a sua localização.

Definições do temporizador

Ajuste as definições do temporizador para se adequarem às suas preferências.

Língua e Localização

Selecione a língua da sua TV e a sua localização.

Serviço de voz

Use a sua voz para controlar a TV, outros dispositivos inteligentes em casa e mais.

Controlo parental

Ative o Controlo parental para impedir que as crianças visualizem determinado conteúdo.

Definições da aplicação

Selecione as definições para aplicações na sua TV.

Definições avançadas

Aceda ao menu das Definições avançadas.

7. Suporte

Prima o botão PARA CIMA/PARA BAIXO para selecionar o item Suporte.

Acerca

Veja a versão do software e do hardware da sua TV.

Atualização do sistema

Defina a sua TV para receber o firmware mais atual.

Manual digital

Inicie o Manual digital e saiba mais sobre a sua TV.

Auto-diagnóstico

Efetue o auto-diagnóstico para testar o som, imagem e ligações.

Desresponsabilização e Privacidade.

Prima para ler os detalhes de Desresponsabilização.

Reiniciar as predefinições de fábrica

Restaure as predefinições de fábrica da sua TV.

□ PÁGINA INICIAL

Familiarizar-se com o ecrã inicial

Coloque a TV a funcionar da forma mais conveniente selecionando as secções correspondentes.

Prima o botão  para entrar no ecrã PÁGINA INICIAL.

- Gerir aplicações
Selecione o item que deseja mover e mantenha premido o botão OK para efetuar a gestão.

Conta

Entre na sua conta VIDAA.

Uma conta VIDAA oferece todos os melhores recursos da sua smart TV e mantém-na sempre atualizada.

Procurar

Procure a aplicação, programa de TV e conteúdo multimédia que deseja.

Crianças

Vidaa Kids: Diversão sem limites para as crianças.

Após aceder à conta Vidaa Kids, pode gerir os limites de tempo, conteúdo e mais para as crianças.

Notificações

Ative as notificações pop-up para informações úteis e eventos que ocorrem na sua TV.

- Selecione **Notificações** no ecrã da Página inicial e selecione **Definições**. De seguida, visualize **Publicidade, Novidades, Avisos e Declarações legais, Mensagem do sistema**, a partir do qual pode escolher os tipos de notificações que deseja receber.

Entradas

Selecione a fonte de entrada da TV.

Definições

Apresenta o menu das Definições.

❑ FUNCIONAMENTO USB

Ligue o seu dispositivo USB. Prima o botão ENTRADA no telecomando para abrir a lista FONTE. De seguida, prima o botão de navegação ESQUERDA/DIREITA/PARA CIMA/PARA BAIXO para selecionar USB (ou meios de comunicação) e prima o botão OK para entrar.



1. Insira o nome do conteúdo que deseja reproduzir.

2. Organize a lista de conteúdos por Grelha, Lista.

3. Organize a lista de conteúdos por Nome, Data de modificação, Tamanho.
4. Filtre a lista de conteúdos por Todos os meios de comunicação, Foto, Vídeo e Música.
5. Crie uma lista de reprodução de fotos, músicas ou vídeos.

A sua TV pode suportar os seguintes formatos:

Meio	Formato de ficheiro suportado
Vídeo	.MP4, .MOV, .MPG, .MPEG, .FLV
Foto	.jpg, .BMP, .PNG, .GIF
Música	.MP3, .AAC, .wav

Partilha de ecrã

Conteúdo espelhado do seu dispositivo Android para a TV.



> Entradas > Partilha de ecrã

1. Ligue o seu dispositivo móvel na mesma rede WLAN.
2. Ligue a função de conversão do seu dispositivo Android.
3. Encontre o nome da TV na lista de procura do seu dispositivo e selecione-o.
4. Espere que a conexão termine e o conteúdo do seu dispositivo será apresentado na TV.

NOTA: Alguns dispositivos Android podem não suportar a conversão.

Modo Hotel



> Todas as definições > Som > Definições de saída do áudio > Equilíbrio

1. Realce o item Equilíbrio e prima 0548 no telecomando para entrar no modo Hotel.
2. Prima o botão OK para ligar o modo Hotel.
3. Prima de novo o botão OK para desligar o modo Hotel.

Usar a sua televisão como segundo monitor

Pode usar a sua televisão como monitor do computador para jogar jogos de computador, ver vídeos ou partilhar fotos.

Ligue a sua televisão a um computador usando um cabo HDMI.

NOTA: Se o seu computador tiver uma porta DVI (sem porta HDMI), use um cabo HDMI para DVI para fazer a ligação.

Quando a imagem não for apresentada corretamente, siga os passos apresentados abaixo, que o podem ajudar a resolver o problema.

- Certifique-se de que o **Nível de Contraste** e/ou **Saturação da Cor** estão definidos para 50 ou superior.

Usar o controlo parental



(MENU) > Todas as definições > Sistema > Controlo parental

Ligue o controlo parental para impedir que as crianças possam ver certos programas.

Se não definiu um código PIN anteriormente, crie e confirme o PIN. Com os botões direcionais no seu telecomando, crie a palavra-passe.

Se já tiver definido o PIN anteriormente, insira o PIN.

• Bloqueios

Ligue os bloqueios para ativar a função de controlo parental.

Verá outras definições de controlo parental a passar de cinzento inativo para realçado. Quando isto acontecer, pode definir o **Tempo de bloqueio**, **Bloqueio do canal**, **Bloqueio de conteúdo**, **Bloqueio de entradas**, **Bloqueio de aplicações**, **Bloqueio de website**, **PIN de controlo parental** ou **Reiniciar nas predefinições**.

- **Tempo de bloqueio**

Bloqueia a utilização da televisão durante um período predefinido de tempo, incluindo Live TV, HDMI e aplicações.

- **Bloqueio do canal**

Bloqueia canais de TV quando ligar a funcionalidade de controlo parental. Para usar esta função, memorize primeiro os canais.

- **Bloqueio de conteúdo**

Alguns programas são bloqueados por classificação etária. A classificação tem de ser fornecida pela transmissora.

- **Bloqueio de entradas**

Bloqueia conteúdo de dispositivos ligados a algumas portas da televisão.

- **Bloqueio de aplicações**

Bloqueia o acesso a algumas aplicações.

Pode implementar controlos parentais no navegador da TV. Selecione e ative [Navegador da TV] na lista deslizante do menu Bloqueio de aplicações e será apresentado um símbolo de um cadeado. No ecrã inicial da TV, insira o PIN de acesso e a aplicação do navegador é desbloqueada.

Se se esquecer do seu PIN de acesso, pode reiniciá-lo. No menu OSD, vá a Sistema > Controlo parental, insira o código PIN predefinido 0532 e depois selecione **PIN de controlo parental** para alterar o PIN seguindo as instruções que aparecem no ecrã.

- **Bloqueio de website**

Pode tentar definir a lista branca através da tecla BROWSER> Bookmarks > +, definindo o intervalo de URLs que o navegador pode aceder. A lista branca definida por este método será guardada permanentemente.

Pode tentar o segundo método para entrar e definir a lista branca. A lista branca definida por este método é guardada temporariamente.

Todas as Definições > Sistema > Controlo Parental > Bloqueio de Sites > Modo de Bloqueio de Sites

Selecionar "White List", voltar a "Website Block" e depois selecionar "Website List", para entrar na página de definição da lista branca.

- **PIN de Controlo parental**

Pode definir ou alterar o seu código PIN aqui. 0000 não é permitido como código PIN.

- **Reiniciar nas predefinições**

Restaura o controlo parental com as predefinições de fábrica.

- **Verificação do estado**

Pode aceder à página de Verificação do estado para visualizar o tempo de funcionamento da sua TV. Pode aceder-lhe em 2 passos:

Passo 1: Enquanto estiver numa fonte de entrada, como

Live TV, HDMI ou AV, prima o botão  para iniciar o menu rápido.

Passo 2: No menu rápido, prima e mantenha premido o botão  (AZUL). A página de Verificação do estado aparece no ecrã para que possa verificar o tempo de funcionamento da TV.



Nota: Esta operação não se encontra disponível no ecrã inicial.

- **Instruções de limpeza e manutenção**

Pode abrir as instruções de limpeza e manutenção da TV. Veja como abaixo:

Sistema / Definições avançadas / Modo de utilização / Modo Loja

Se a TV estiver ligada a uma fonte de entrada, as instruções não aparecem.

Defina conforme apresentado abaixo:

Prima Menu / Definição de reprodução automática / Imagens incorporadas.

De seguida, as instruções aparecem no ecrã.

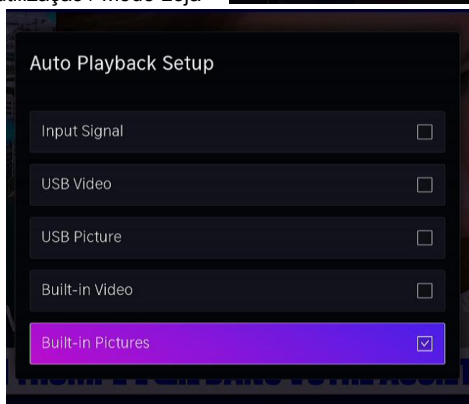
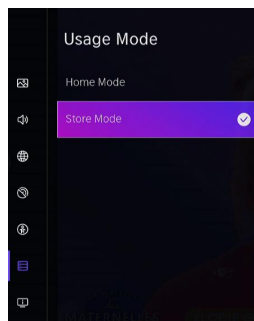

Certifique-se de que apenas o item “Imagens integradas” está assinalado.

Se desejar sair desta instrução, pressione o botão “menu” no comando, abra o menu “Store Mode Setting”, escolha “Home Model”, será mostrada uma mensagem “Disable Store Mode” no ecrã, clique em “confirmar”, de seguida o televisor irá apresentar a página “Partilha de dados, privacidade e EULA”, marque “Selecionar tudo” e “Concordo”, o televisor irá regressar à fonte de sinal atual.

Modo de karaoke guia

(os seguintes tipos de microfones não estão incluídos.)

● configurações de microfone AV

Conecte o microfone AV com o cabo AV,

E obstrua o cabo do avoirdupois no porto do avoirdupois da tevê.

● configurações de microfone USB

Para microfone USB, insira o conector USB na porta USB A tua televisão.

Aguarde que o dispositivo reconheça o microfone automaticamente.

Nota: Quando a USB for inserida, será exibido um balão de mensagem.







Utilizar AirPlay e HomeKit

Use o AirPlay para compartilhar conteúdo de áudio e vídeo sem fio do seu iPhone, iPad ou Mac para a sua TV. Transmita músicas e vídeos, compartilhe suas fotos ou espelhe exatamente o que está na tela do seu dispositivo.

1. Certifique-se de que seu dispositivo Apple esteja conectado à mesma rede que sua TV.

2. Ligue o AirPlay na sua TV.

● Pressione  o botão no seu controle remoto e selecione  Configurações > Conexão > AirPlay e HomeKit > Configurações do AirPlay e HomeKit, defina o AirPlay como Ligado.

● Pressione o botão  /  no seu controle remoto e selecione AirPlay, entre nas Configurações do AirPlay e do HomeKit e defina o AirPlay como Ligado.

3. Localize o ícone do AirPlay nos apps de mídia compatíveis ou o ícone do Screen Mirroring na Central de Controle do seu dispositivo Apple. Dependendo do conteúdo, essas etapas podem variar.

● Para espelhar a tela do seu dispositivo, abra a Central de Controle e toque em Espelhamento de Tela .



● Para transmitir áudio de aplicativos de música ou podcast compatíveis, toque em Áudio AirPlay .

● Para transmitir vídeos de aplicativos compatíveis, toque em Vídeo AirPlay .

4. Selecione sua TV na lista para começar a usar o AirPlay.





Usando o HomeKit

Use o HomeKit para controlar sua TV de forma fácil e segura com seus dispositivos Apple.

1. Pressione  o botão no seu controle remoto e selecione  Configurações > Conexão > AirPlay e HomeKit > Configurações do AirPlay e HomeKit, localize a seção HomeKit e selecione Configurar.

2. A tela de configuração do HomeKit exibirá um código QR na TV. Use seu iPhone ou iPad para escanear o código QR e siga as instruções na tela para concluir a configuração do HomeKit.

Observação:

- Para usar o AirPlay, sua TV deve ser compatível com o AirPlay.
- AirPlay e HomeKit podem não ser aplicáveis em alguns modelos/países/regiões.
- Os ícones são apenas para referência. Em alguns aplicativos, pode ser necessário tocar em outro ícone primeiro.
- Se uma senha do AirPlay aparecer na tela da sua TV, digite a senha no seu dispositivo Apple para continuar.
- Para parar de usar o AirPlay, desconecte o dispositivo externo ou pressione o botão  /  no controle remoto.
- Ao reproduzir vídeo ou áudio, pressione o botão  /  /  no seu controle remoto e selecione Somente áudio para desligar a tela enquanto o vídeo ou áudio continua.
- As operações disponíveis variam dependendo da versão do aplicativo e do software.
- O uso do selo Works with Apple significa que um acessório foi projetado para funcionar especificamente com a tecnologia identificada no selo e foi certificado pelo desenvolvedor para atender aos padrões de desempenho da Apple. A Apple não se responsabiliza pela operação deste dispositivo nem por sua conformidade com os padrões de segurança e regulatórios.
- Apple, AirPlay, Apple Home, HomeKit, iPad, iPhone e Mac são marcas comerciais da Apple Inc., registradas nos EUA e em outros países e regiões.

□ APLICATIVO VIDAA

☰ > Todas as definições > Conexão > Download de aplicativo móvel.

Digitalize o código QR para baixar o APP VIDAA. Abra o APP VIDAA no seu celular:

1. Encontre seu dispositivo de TV e toque nele.
2. Haverá 4 números na sua TV
3. Insira os números como TV exibida no seu celular.
4. Entre no serviço APP.

Controle remoto do celular:

Toque no ícone “Remoto” para entrar no controle remoto do celular e, em seguida, você pode usar seu telefone como controle remoto para operar a TV.

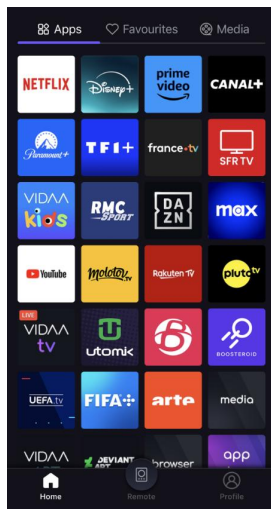

Serviço de voz:

1. Toque no ícone “microfone”.
 2. Pressione e segure para falar, por exemplo, fale “YouTube”, então a TV entrará diretamente no YouTube.
 3. Para fornecer um melhor serviço e conteúdo personalizado ao usuário, o usuário deve estar logado.
- Caso contrário, o assistente de voz não funcionará.

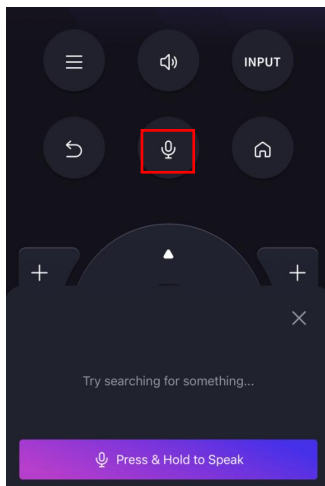

Possível problema	Solução
-------------------	---------

- Não encontro o nome da TV.
- Reinicie o Wi-Fi do seu dispositivo e veja se o nome da TV é detetado.
 - Se usar Ethernet e passar a usar Wi-Fi, desligue o cabo Ethernet, desligue a TV e retire a ficha da tomada. De seguida, volte a ligar a TV.
 - Alguns dispositivos podem não suportar a função de partilha de conteúdos. Se o seu dispositivo não suportar a partilha de conteúdos, pode descarregar uma aplicação que suporte a função.



Espere que a conexão fique completa e selecione os conteúdos que deseja partilhar.

Ao usar o aplicativo VIDAA e a TV entrar no modo de espera, após mais de 5 minutos o Wake-on-LAN e o Wake-on-WLAN serão desativados. Isso ajudará a economizar o consumo de energia. Se quiser continuar usando o aplicativo VIDAA para ativar a rede, basta reiniciar a TV pressionando o botão STANDBY no controle remoto ou na parte inferior da TV.

CARACTERÍSTICAS TÉCNICAS

Transmissão de TV	PAL, B/G, D/K, I, SECAM,
Receção de canais	ATV (48.25MHz ~ 863.25MHz)
Número de canais predefinidos	100 (ATV)
Indicador do canal	Apresentação no ecrã
Entrada para antena RF	75Ohm (desequilibrado)
Voltagem de funcionamento	AC 100-240V~50/60Hz (~ significa corrente alternada)
Saída USB	5V--- 500mA (--- significa corrente contínua)
Potência de saída de áudio (WRMS.) (10% THD)	8 W
Dimensões DxCxA (com pé)	256 x 1226 x 756 mm
Peso (com pé)	10.3 kg
Dimensões DxCxA (sem pé)	90 x 1226 x 708 mm
Peso (sem pé)	9.985 kg
Temperatura em redor	Funcionamento: 0°C ~ 45°C Armazenamento: 5°C ~ 30°C
Humidade de funcionamento	Menos de 80 % HR
Modo inativo	Desligado, 3/4 horas

Características técnicas do 2.4G Wi-Fi	
Frequência de funcionamento	2412-2472MHz para 11b/g/n(HT20) 2422-2462MHz para 11n(HT40)
Potência máxima de saída	19.69 dBm (EIRP)

Receção digital

Raio de receção	474MHz – 858MHz	
Impedância de entrada	75 Ω	
Largura de banda do canal	8 MHz	
Modulação	DVB-T	COFDM 2K/8K, QPSK, 16QAM, 64QAM
	DVB-C	16QAM, 32QAM, 64QAM, 128QAM, 256QAM
Sistema de vídeo	MPEG-2 MP@ML, MPEG-2 MP@HL, H.265	
Sistema de som	MPEG-1 layer ½, MPEG-2 layer	
Funções básicas	EPG, Subtitle, LCN, TELETXT (Europe)	
Canais máximos de armazenamento	1000CH (DVB-T + DVB-C, dynamic)	



Apenas para uso no interior

FICHA DE INFORMAÇÃO DO PRODUTO

Parâmetro	Valor do parâmetro e aproximação			Unidade
Marca comercial ou nome do fornecedor	JVC			
Endereço do fornecedor	Etablissements Darty & fils ©, 9 Rue des Bateaux-Lavois, 94200 Ivry-sur-Seine, France			
Identificador de modelo	LT-55FV850			
Classe de eficiência energética em alcance dinâmico normal (SDR)	F			
Consumo de energia no modo ligado em alcance dinâmico normal (SDR)	76			W
Classe de eficiência energética (HDR)	F			
Consumo de energia no modo ligado em grande alcance dinâmico (HDR), caso esteja disponível	77			W
Consumo de energia no modo desligado, se aplicável	-			W
Consumo de energia no modo de espera, se aplicável	0,5			W
Consumo de energia no modo de espera em rede, se aplicável	1,0			W
Categoria de ecrã eletrónico	televisor			
Relação dimensional	16	:	9	Números inteiros
Resolução do ecrã Píxeis horizontais e verticais	3840	x	2160	píxeis
Diagonal do ecrã	139			cm
Diagonal do ecrã	55			polegadas
Área visível do ecrã	82.3			dm ²
Tecnologia de painel utilizada	QLED LCD			
Controlo automático do brilho (CAB) disponível	NÃO			
Sensor de reconhecimento vocal disponível	NÃO			
Detetor de presença disponível	NÃO			
Frequência de atualização de imagens (predefinido)	60			Hz
Disponibilidade mínima garantida de atualizações de software e firmware (a partir da data de termo da colocação no mercado)	8			Anos
Disponibilidade mínima garantida de peças sobressalentes (a partir da data de termo da colocação no mercado)	7			Anos
Garantia mínima de apoio ao produto	7			Anos
Duração mínima da garantia geral do fornecedor	2			Anos

Tipo de fonte de alimentação	Interna	
------------------------------	---------	--

RESOLUÇÃO DE PROBLEMAS

Problema	Possível solução
O ecrã não acende.	<ol style="list-style-type: none"> 1. Certifique-se de que a ficha está devidamente ligada a uma tomada. 2. Certifique-se de que a energia está ligada.
O ecrã aparece, mas não há som.	<ol style="list-style-type: none"> 1. Prima o botão MUTE. 2. Aumente o nível do som premindo os botões de ajuste do volume. 3. Certifique-se de que o terminal do som da sua entrada externa está devidamente ligado. 4. Certifique-se de que os cabos de áudio estão devidamente ligados. 5. Selecione e verifique outra entrada.
Ruídos ou fraca qualidade de imagem.	Pare de usar telefones sem fio, secadores ou outros aparelhos elétricos perto da TV.
O telecomando não funciona.	<ol style="list-style-type: none"> 1. Verifique se a TV está ou não ligada. 2. Certifique-se de que as pilhas no telecomando estão inseridas corretamente. 3. Verifique se existem obstáculos entre o sensor remoto da TV e o telecomando. Afaste-os, se necessário. 4. Se as pilhas estiverem gastas, substitua-as por duas pilhas novas do mesmo tipo.

ELIMINAÇÃO



Como um retalhista responsável, nós cuidamos do meio ambiente.

Como tal, pedimos-lhe que siga o procedimento correto para a eliminação do produto, materiais da embalagem e, se aplicável, dos acessórios e pilhas. Isto irá ajudar a preservar os recursos naturais e assegurar que os materiais sejam reciclados de forma a proteger a saúde e o meio ambiente.

Deve cumprir as leis e regulamentos sobre a eliminação. Os resíduos de produtos elétricos e as pilhas devem ser eliminados de forma separada dos resíduos residenciais, quando o produto atingir o fim de vida.

Contacte a loja onde adquiriu o produto e a sua autoridade local, de forma a aprender mais sobre a eliminação e a reciclagem.

As pilhas devem ser eliminadas no seu ponto de reciclagem local.

Pedimos desculpa por qualquer inconveniente causado por inconsistências menores nestas instruções, as quais podem ocorrer como resultado do melhoramento e desenvolvimento do produto.

Etablissements Darty & fils ©,

9 Rue des Bateaux-Lavoirs, 94200 Ivry-sur-Seine, France 11/07/2025

Ets.Darty@fnacdarty.com

Table of Contents

LICENSE INFORMATION	2
WARNINGS.....	3
PRODUCT DESCRIPTION.....	5
ASSEMBLING	6
REMOTE CONTROL.....	8
CONNECTIONS.....	10
BASIC OPERATION.....	15
USING THE MENUS.....	18
SPECIFICATIONS.....	36
TROUBLESHOOTING.....	38
DISPOSAL.....	39

This product is manufactured, distributed, serviced and warranted exclusively by Etablissements DARTY et Fils.

"JVC" is the trademark of JVCKENWOOD Corporation, used by Etablissements DARTY et Fils under license.

[European Union]

Dear Customer,

This apparatus is in conformance with the valid European directives and standards regarding electromagnetic compatibility and electrical safety.

Etablissements Darty & fils ©,
9 Rue des Bateaux-Lavois, 94200 Ivry-sur-Seine, France

LICENSE INFORMATION



DVB and the DVB logo are trademarks of the DVB project.



Manufactured under license from Dolby Laboratories. Dolby, Dolby Audio and the double-D symbol are trademarks of Dolby Laboratories Licensing Corporation.



Disney+ subscription required, see terms at <https://www.disneyplus.com>. ©2025 Disney and its related entities.



©2025 Amazon.com, Inc. or its affiliates. Amazon, Prime Video, and all related marks are trademarks of Amazon.com, Inc. or its affiliates. Amazon Prime membership or Prime Video fees apply. See primevideo.com/terms for details.



Use of the Works with Apple badges means that an accessory has been designed to work specifically with the technologies identified in the badges and has been certified by the developer to meet Apple performance standards. Apple, AirPlay and Apple Home are trademarks of Apple Inc., registered in the U.S. and other countries and regions.



The terms HDMI, HDMI High-Definition Multimedia Interface, HDMI Trade dress and the HDMI Logos are trademarks or registered trademarks of HDMI Licensing Administrator, Inc.



Netflix streaming membership required. 4K Ultra HD availability subject to your subscription plan, Internet service, device capabilities, and content availability. www.netflix.com/TermsOfUse

WARNINGS

- This appliance is intended for domestic household use only and should not be used for any other purpose or in any other application, such as for non domestic use or in a commercial environment.

• Ventilation

Allow at least a 10 cm gap all around the product.

- The ventilation should not be impeded by covering the ventilation openings with items, such as newspapers, table-cloths, curtains, etc.
- No naked flame sources, such as lighted candles, should be placed on the apparatus.
- Protect the power cord from being walked on or pinched particularly at plugs, convenience receptacles, and the point where they exit from the apparatus.
- This apparatus is intended for use in a tropical climate.
- The apparatus shall not be exposed to dripping or splashing and that no objects filled with liquids, such as vases, shall be placed on the apparatus.
- To protect the environment, use local recycling facilities for battery disposal.
- Batteries (battery pack or batteries installed) shall not be exposed to excessive heat such as sunshine, fire or the like.

• CAUTION

Danger of explosion if battery is incorrectly replaced. Replace only with the same or equivalent type.

- The MAINS plug is used as the disconnect device, the disconnect device shall remain readily operable.
- Attention should be drawn to the environmental aspects of battery disposal. Don't throw used batteries in dustbin. Please contact your retailer in order to protect the environment.
- Disposal of a battery into fire or a hot oven, or mechanically crushing or cutting of a battery or expose to excessive heat such as sunshine, fire or the like that can result in an explosion.
- Leaving a battery in an extremely high temperature surrounding environment that can result in an explosion or the leakage of flammable liquid or gas.
- A battery subjected in extremely low air pressure that may result in an explosion or the leakage of flammable liquid or gas.
- Different types of batteries or new and used batteries are not to be mixed.
- Batteries are to be inserted with the correct polarity.
- Exhausted batteries are to be removed from the appliance.
- The supply terminal are not to be short-circuited.



- To prevent possible high sound pressure and hearing damage risk, do not listen at high volume levels for long periods.

Never place a television set in an unstable location.

A television set may fall, causing serious personal injury or death. Many injuries, particularly to children, can be avoided by taking simple precautions such as:

- Using cabinets or stands recommended by the manufacturer of the television set.
- Only using furniture that can safely support the television set.
- Ensuring the television set is not overhanging the edge of the supporting furniture.
- Not placing the television set on tall furniture (for example, cupboards or bookcases) without anchoring both the furniture and the television set to a suitable support.
- Not placing the television set on cloth or other materials that may be located between the television set and supporting furniture.
- Educating children about the dangers of climbing on furniture to reach the television set or its controls.

If your existing television set is being retained and relocated, the same considerations as above should be applied.

IMPORTANT SAFETY INSTRUCTIONS



TO REDUCE THE RISK OF ELECTRIC SHOCK
DO NOT REMOVE COVER. NO USER
SERVICEABLE PARTS INSIDE. REFER TO
QUALIFIED SERVICE PERSONNEL.



This marking indicates that the unit complies with the European radio equipment directive.



This symbol indicates that the unit has double insulation.



This symbol indicates that there are important operating and maintenance instructions

- Read these instructions and keep them for further reference. Follow all instructions.
- Do not use this apparatus near water.
- Clean only with a dry cloth.
- Do not install near any heat sources such as radiators, heat registers, stoves, or other apparatus (including amplifiers) that produce heat.
- Unplug this apparatus during lightning storms or when unused for long periods of time.
- When cleaning, unplug the power cord and wipe gently with a soft cloth to prevent scratching. Do not spray water or other liquids directly on the TV as electric shock may occur. Do not clean with chemicals such as alcohol, thinners or benzene.
- Install your TV where there is proper ventilation. Do not install in a confined space such as a bookcase. Do not cover the product with cloth or other materials while plugged. Do not install in excessively dusty

in the documentation accompanying this unit.



This symbol indicates that dangerous voltage constituting a risk of electric shock is present within this unit.

places.

- Do not press strongly upon the panel with a hand or a sharp object such as a nail, pencil or pen, or make a scratch on it.
- Do not allow an impact shock or any objects to fall into the product, and do not drop anything onto the screen.

PRODUCT DESCRIPTION

Front and Side Views

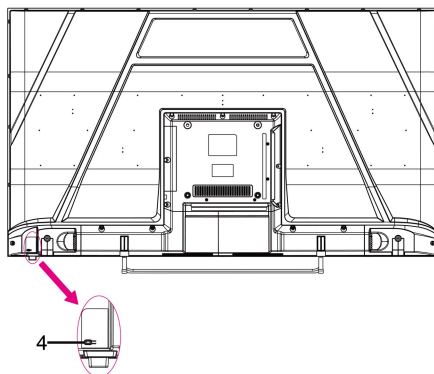
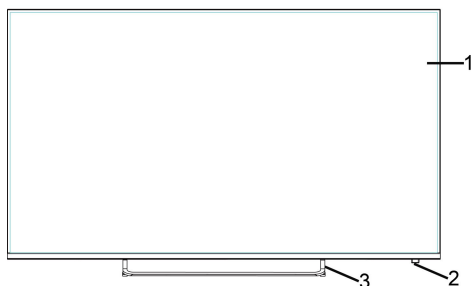

1. Screen
2. Remote control sensor / Power indicator
3. Stand
4. ⏻ (STANDBY) button: Turn the power on or off.

Back View

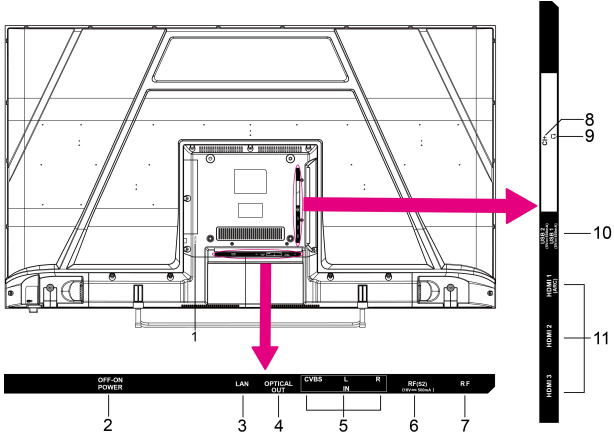

1. Power input
2. Power switch key
3. LAN input
4. OPTICAL output port
5. AV port
6. RF(S2) port
7. RF port
8. CI+ port
9. EARPHONE jack
10. USB ports
11. HDMI ports

ASSEMBLING

Attaching the Stand

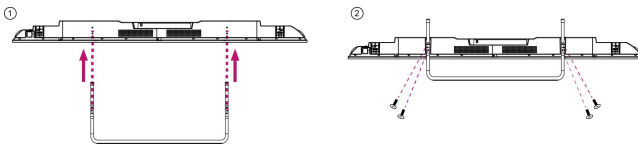

CAUTION: When attaching the stand to the TV set, place the screen facing down on a cushioned table or flat surface to protect the screen from scratches.

Mounting on a Wall

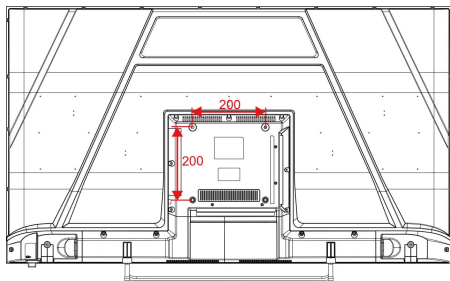

CAUTION:

- Remove the stand before installing the TV on a wall mount by performing the stand attachment in reverse.
- The distance between the holes is 200 x 200 mm in width and height.
- Tighten the screws (M6x 8mm) firmly to prevent the TV from tilting forward. Do not over tighten.

REMOTE CONTROL

Buttons

1 STANDBY(POWER)

Set the unit in standby mode; press it again to switch it on.

2 INPUT

Select desired input source.

3 Number buttons (0-9)

Input the number information, such as channel number and so on.

4 GUIDE

Display the Electronic Programmes Guide (DTV mode).

5 CH.LIST

Press to show channel list.

6 Red/Green/Yellow/Blue button

Color buttons for direct selection of options.

7 (MENU)

Call out the main menu or return to previous menu.

8

Press to operate start/pause playing; Move fast forward; Move fast backward.

9 DIRECTION/OK

Move up, down, left, right/Confirm.

10

Return to the previous interface or menu.

11 EXIT

Exit the current interface or menu.

12 (HOME)

Press to enter home page.

13 VOL +/-

Increase/decrease the volume level.

14 CH /

Play the next/previous program.



15 

Mute or restore the TV sound.

16 SUBTITLE

Select available subtitles.

17 TEXT

Turn on/off the Teletext.

18 INFO

Display the available program information.

19 

Set up APP shortcut key.

20 TV CHANNELS

Enter the TV channels.

21 DEEZER

Enter to the deezer.

22 Content area

Six buttons for direct access to Apps.

Remote control operation

1. Open the battery cover.
2. Insert two AAA size batteries (not included), observing the proper polarity markings inside the battery compartment.
3. Close the battery cover.
 - CAUTION: Do not mix old and new batteries, as this may damage the remote control.

Be sure to point the remote control at the remote control sensor on the TV.



This logo means "positioning of cell".

CONNECTIONS

Connecting to AC power source

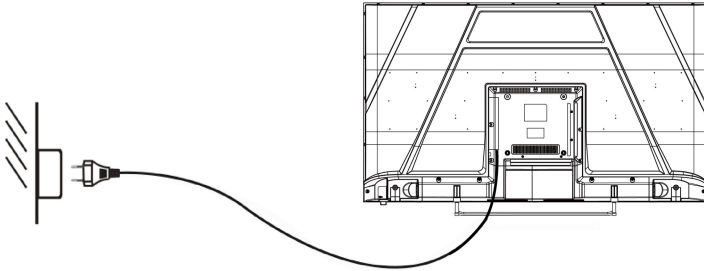

HDMI connection

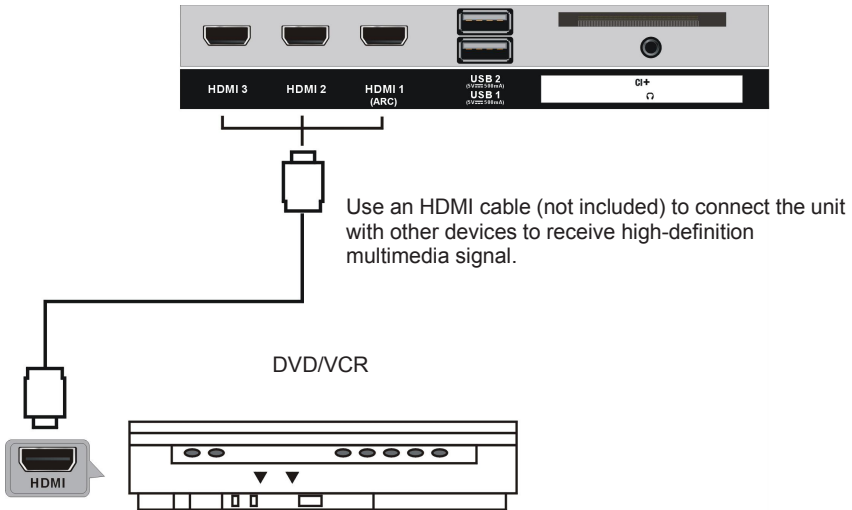

HDMI connection



The HDMI ARC (Audio Return Channel) function allows you to send audio from your ARC-compliant TV to ARC-compliant audio devices (e.g. home theatre) through a single HDMI connection.

With the HDMI ARC connection, you do not need to connect the extra audio cable that sends the sound of the TV picture to the ARC-compliant audio devices. The HDMI ARC connection combines both signals.

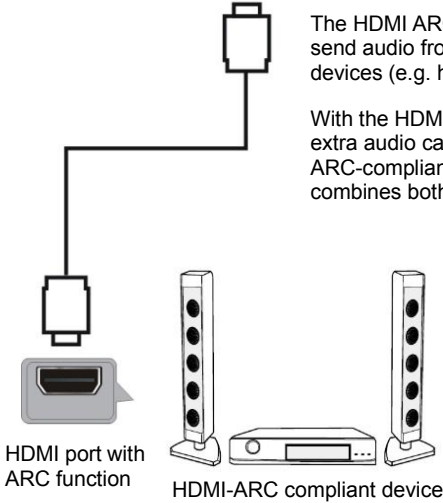

HDMI port with ARC function

HDMI-ARC compliant device

Use an HDMI cable (not included) that supports the ARC function to connect your ARC-compliant audio devices with your ARC-compliant TV.

Ensure HDMI ARC is turned on in the SOUND menu (refer to page EN-19).

Listening to Dolby Atmos

To play Dolby Atmos content, you can connect your A/V receiver or soundbar that supports Dolby Atmos audio to your TV's HDMI ARC input.

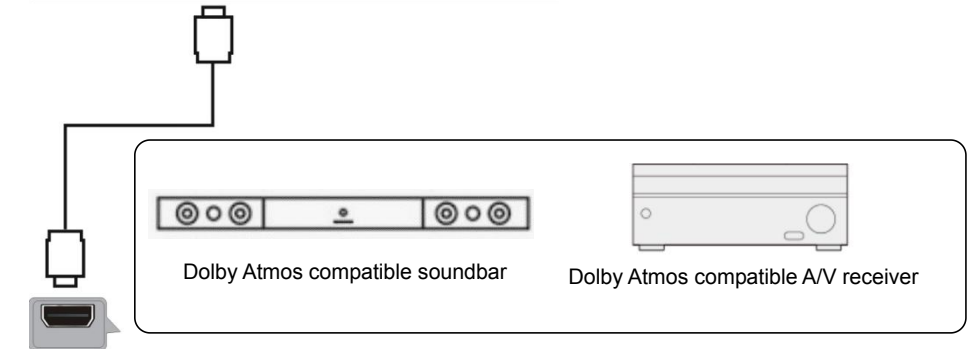

HDMI port with ARC function

Dolby Atmos compatible soundbar

Dolby Atmos compatible A/V receiver

The Digital Audio Output is recommended to be set to “Auto” in order to send Dolby Atmos content via HDMI ARC to the AVR or Soundbar in the optimal Dolby format.

To set Digital Audio Output on your TV :

- Press  MENU button to select Setting and press OK button to enter the OSD menu.
- Go to Sound → Audio Output Settings → Digital Audio Output Format
- Select “Auto”.

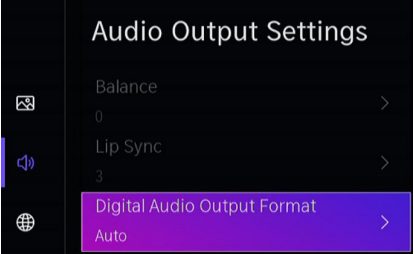

USB connection

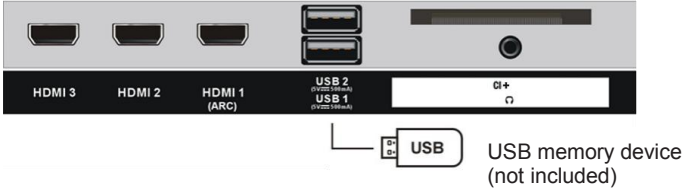

Insert a CI card



EARPHONE CONNECTION

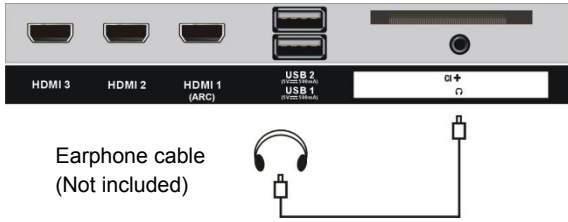

LAN (Local Area Network) Connection

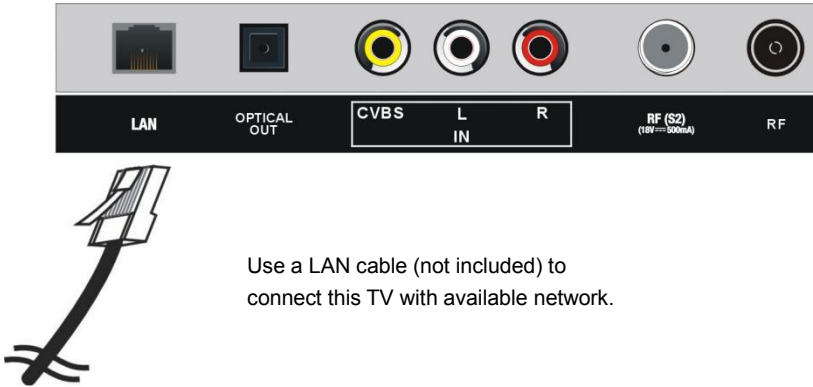

OPTICAL CONNECTION

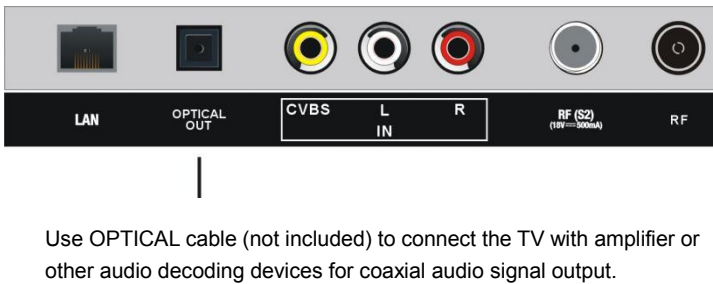

AV (Composite video) connection

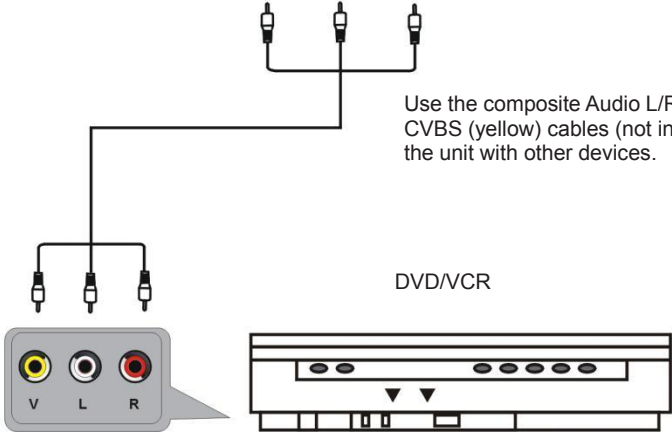
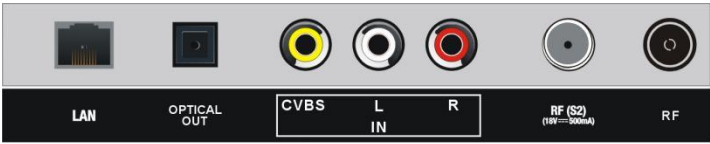

BASIC OPERATION

Make sure all necessary connections are correctly made before connecting the unit to the wall socket and turning on the power.

Watching TV

1. Press the STANDBY button to power on the unit.
2. Press the INPUT button to select TV as input source.
Choose the channel by pressing CH+ or CH- or by pressing the numeric buttons to input the channel number directly.

Electronic Program Guide (EPG)

EPG stands for Digital Electronic Program Guide. It is supplied by the program providers and offers information about the programs to be broadcast. This guide function is only available for digital channels.

You can access it by pressing GUIDE button directly or pressing the MENU button, highlight Guide item and press OK button to enter the Electronic Program Guide.

The menu will appear on the screen, as below:

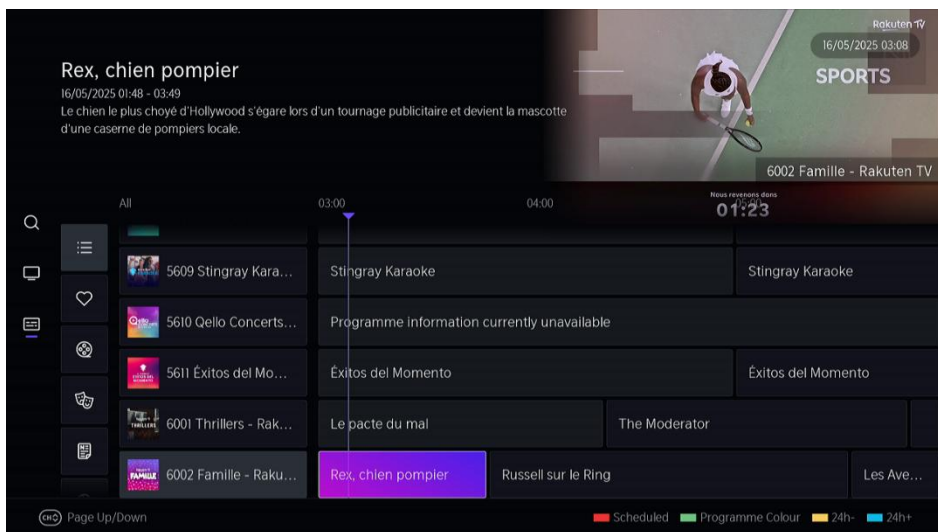

- Press ▲/▼ navigation button to select the channels.
- Press ◀/▶ navigation button to select programme based on the time schedule .
- Press the RED button to display a list of scheduled reminders.
- Press the GREEN button to display the classification box, use the colours to indicate different genres in the GUIDE(EPG) for quick and easy viewing.
- Press the YELLOW button to display the program guide of the previous day.

- Press the BLUE button to display the program guide of the following day.

First time installation

When turning on the TV for the first time, it will go straight into the installation menus. Press the UP/DOWN/LEFT/RIGHT buttons to navigate the menu and change the settings. Press the OK button to confirm.

Select Language: select the on-screen menu language.

Select Location: select your country.

Channel Scan: Before scanning channel, a pin code needs to be created .Select Channel Scan Setup to tune satellite, cable or aerial services. If you do not use these services select skip to continue TV setup.

Connect to the Internet: select the available internet to connect or skip to the next step.

Welcome to your Smart TV powered by VIDAA

Term of Use and Data Privacy Choices: Tick “Select All” and the cursor automatically jumps to “OK&Go to NEXT. Press OK button to the next step.

Parental Control: Turn on Parental Controls to stop kids from seeing sensitive stuff. By default, the App Store and Web Browser will be blocked.

Enter Postcode: Share your location to get local news, Live TV, and more. Example postcode: 75001.

Sign Into VIDAA Account: Create your account or sign in your account if you have one.

Name TV: Select a unique name for your TV, to help identify it when casting or connecting to it from other devices.

Welcome to VIDAA Home: Press Right button to next step and enjoy your TV.

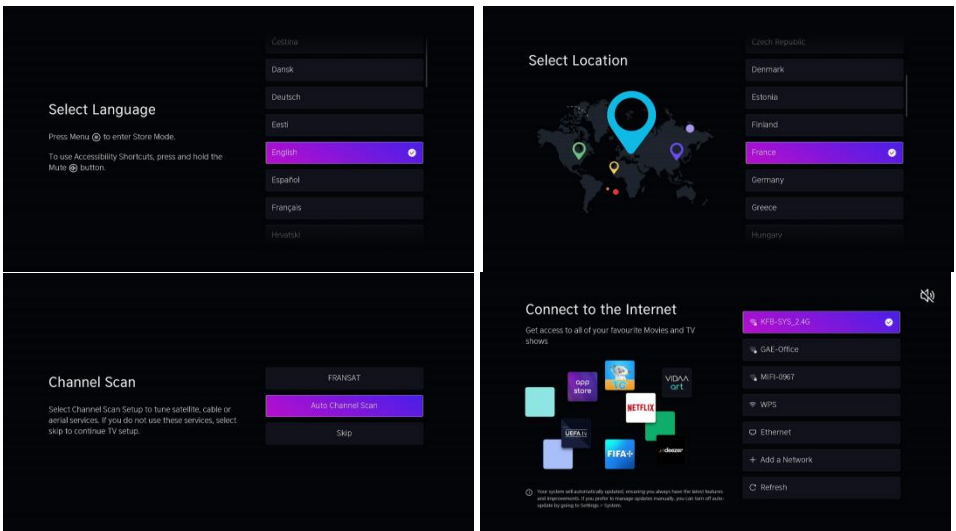

Welcome to your Smart TV powered by VIDAA

Terms of Use and Data Privacy Choices

To enable the features of this Smart TV, you must agree to our End User License Agreement. We also ask that you acknowledge our Privacy Policy, which describes how we collect, store, use, safeguard, and sometimes share your personal data when you use this Smart TV or other devices to which it may be connected, and when you use any of our applications, websites or services. We also offer you the choice to whether you wish for us to share some of your personal data with third parties.

Please note that if you select "Skip" or do not agree to the EULA, you will not be able to use the interactive features of this Smart TV. You may also select "Select All" to activate each of the Smart Device services or services listed, or you may choose to individually select all, some or none of them via the checkboxes next to each. Specific information related to each service or option will display by clicking this chevron icon.

- OK & Continue
- Select All
- I Acknowledge the Privacy Policy
- Agree to End User License Agreement ...
- Agree to Enhanced Viewing Service
- Allow Data Sharing to See Ads Rel.
- Skip

Sign Into VIDAA Account

- Multiple Profiles
Enjoy personalized recommendations customized for every profile.
- VIDAA Kids powered by Kidoodle TV
Create a safe kids profile to customize a child-friendly environment with VIDAA Kids powered by Kidoodle TV.
- And More
Discover VIDAA ART, effortlessly create content, and seamlessly dive into your favorites.

Parental Control

ⓘ You can configure advanced parental control functions in Settings > System > Parental Control.

Activate Parental Control to restrict access to sensitive content (by default the App Store and Web Browser will be blocked).

Enter Postcode

By sharing your location you can get accurate local news, Live TV and much more.

ⓘ Postcode example: 75001

Name TV

Give your TV a unique name to help identify it when casting or connecting to it from other devices.

-
- Bedroom TV
- Guest Room TV
- Game Room TV
- Create Custom Name



Welcome to VIDAA Home

Press the Home button on the remote control and find your favorite apps, movies, TV shows and more.

Press Right to go to Next Step

USING THE MENUS

Press MENU button to select All Setting and press OK button to enter the OSD menu.

1. Picture

Press UP/DOWN button to select Picture item.

Picture Mode

You can select the Picture Mode that provides the best viewing experience.

- Press RIGHT navigation button to enter the sub-page.
- Press RIGHT/LEFT button to select Picture Mode and press OK button to confirm your selection.

Available options:

Standard	Suitable for watching normal content e.g. News, Drama or Documentary.
Cinema	Suitable for watching movies in bright environment.
Energy Saving	Energy conservation
Dynamic	Suitable for the content that requires vivid picture quality.
Sports	Suitable for sports and fast-moving content. This setting may provide a brighter picture with faster motion response.

Picture Mode Settings

Adjust display setting for each Picture Mode.

- **Apply Picture Settings:** Adjust current picture mode to apply to all source or just current source.
- **Backlight:** Set the overall brightness of the screen. (Adjust value: 0-100)
- **Brightness:** Adjust the Brightness level to generate lighter or darker image. (Adjust value: 0-100)
- **Contrast:** Adjust the contrast level increase or decrease how bright images appear. (Adjust value: 0-100)
- **Colour Saturation:** Adjust the colour intensity of the picture for a more vibrant image. (Adjustable value: 0-100.)
- **Sharpness:** Adjust how sharp or soft the edges of images appear. (Adjustable value: 0-50.)
- **Advanced Settings:** Adjust advanced picture settings based on your viewing preference.
- **Reset Current Mode:** Restore all the picture settings in the current picture mode to the factory default values.

Game Settings

Adjust game related settings. (it is only available in HDMI source input)

Intelligent Mode Settings: Configure intelligent mode related settings.

Aspect Ratio

You can change the size of the picture displayed on the TV screen.

Press LEFT & RIGHT button to select aspect ratio and press OK button to confirm your selection.

Available options:

Auto	Automatically switch Aspect Ratio between 16:9 and 4:3 based on the signal information.
16:9	Suitable for 16:9 Widescreen content. This will also stretch 4:3 content to Widescreen.
4:3	Suitable for 4:3 content.
Movie Zoom	Provides a full screen image by zooming in on the movie.

2. Sound

Press UP/DOWN button to select Sound item.

Sound Mode

You can select a favorite sound mode suitable for the content type or the listening environment.

Available options:

Standard	In this mode, the TV delivers a flat frequency response, which preserves the natural characteristics of the original sound.
Theater	This mode increases the surround sound effect and provides a more prominent subwoofer response.
Music	In this mode, low and high frequencies are emphasized to enhance musical instrument reproduction.
Speech	In this mode, low and high frequencies are attenuated to improve the reproduction and clarity of the human voice.
Late Night	In this mode, the TV will improve the reproduction and clarity of the human voice with a low volume level.
Sports	In this mode, sound is optimized for watching sports/football game.

Sound Mode Settings

Adjust the audio settings of the TV: Apply Audio Settings / Equalizer / Wall Mount Setup / Auto Volume Control / Reset Current Mode.

Audio Output

Select the audio output channel: TV speaker/ARC/SPDIF

Audio Output Settings

Select the digital audio output format that best suits the audio device type.

Balance	Value: -50~50 Default value: 0 Adjust the left and right speaker level to optimize audio for a specific location
Lip Sync	Value: 1~10, default: 3 Synchronise the video and audio
Digit Audio output Format	Select the digit audio output format that best suits the audio device type. It is available when select the audio output channel is ARC or SPDIF
Digit Audio output Delay	Adjust the digital audio output delay time to sync audio from an external speak with the images on the TV. It is available when select the audio output channel is ARC or SPDIF
Dialogue Enhancement	Enable or disable Dialogue enhancement

3. Connection

Press UP/DOWN button to select Connection item.

TV Name

You can edit the name for your TV to be used on the network.

Network

You can get access to the Internet through your TV.

- **Network Configuration:** To get access to the Internet using a wired connection, or to connect to an available wireless network.
- **Internet Connection:** Test the current network connection status and view the current network information.
- **Wake on Cast:** Turn on your TV by screen casting through your mobile devices.
- **Wake on Wireless Network:** Using WLAN, turn on your TV with your mobile device.
- **Wake on LAN:** Using Ethernet, turn on your TV with your mobile device.

Connecting to a Wireless Network

You can connect your TV to an available wireless network.

If no wireless router is found, select Add and enter the network name in the SSID.

If no wireless router is found, select Refresh.

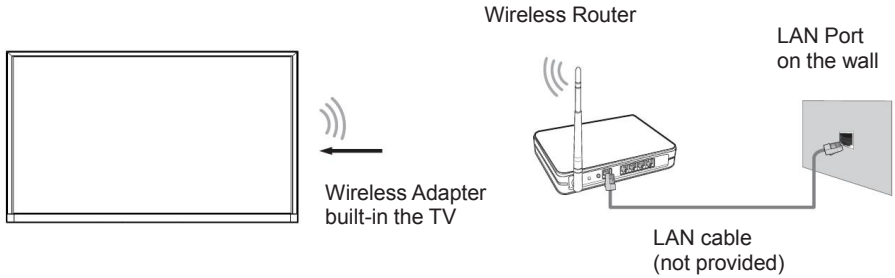

Connecting to a Wired (Ethernet) Network

It is recommended to connect your TV to a router that supports Dynamic Host Configuration Protocol(DHCP).

The router that support DHCP automatically provides the IP address, Netmask, gateway, and DNS, so you don't have to enter them manually.



AirPlay and HomeKit

Wirelessly share content with this TV using AirPlay and control this TV using the Home app on your iPhone,iPad or Mac.

Multimedia Device Connection

Connection management of a mobile device,smartphone,or personal computer.

HDMI&CEC

Configure how to control CEC-enabled devices with your TV remote.

You can use your TV remote to control the external devices that are connected to the TV with an HDMI cable. The external devices need to support HDMI & CEC Function (HDMI-CEC).

1. Set CEC Control to On.
2. Connect an HDMI-CEC-compliant device to the TV.
3. Turn on the connected external device.
 - The HDMI CEC feature of the connected device must be turned on.
4. The device is automatically connected to the TV. After connection is finished, you can access the menu of the connected device on your TV screen using your TV remote and control the device.

HDMI format	Standard format / Enhanced format / Auto can be chosen by user.
CEC control	Allow HDMI devices to control each other
Device Auto Power Off	CEC device auto power off with TV
Device Auto Power On	CEC device auto connected to the HDMI inputs will be switched on automatically by the TV if this setting is enabled.
TV Auto Power ON	Allow this device to automatically turn on by CEC peripheral
CEC Device Lists	Show the available CEC devices

Karaoke Mode

Manage Karaoke Mode and Microphone.

Mobile App Download

Install mobile app on your smartphone to control your TV.

4. Channel

Press UP/DOWN button to select Channel item.

Auto Scan

Automatically scan for channels to view programmes from your TV source.

- Input the PIN code you create in the first time installation
- Press LEFT/RIGHT button to select Change Setup or Rescan.
- Highlight Change Setup and press OK button to select Satellite, Aerial, Cable.
- Highlight "Next" and Press OK button to enter the scan setup.

Channel: All Channel, Free Channel.

Scan Mode: ATV, DTV, ATV+DTV.

LCN: Off/On

- Highlight "Start Scanning" and press OK button to start auto scan.

Channel Edit

Manually edit the channel list to your preference.

HbbTV

To make full use of Hbbtv, ensure the TV has access to the internet and the End User License Agreement has been accepted.

Advanced Settings

Adjust advanced settings for Channel.

● **Manual Scan:** Perform manual channel scan for ATV and DTV.

➤ **DTV Manual Scan:** Manually scan for DTV services.

When the DTV Manual Scan screen appears, press ◀ / ▶ button to select Aerial, Cable or Satellite and then press Start to commence the search of that channel. When the signal has been tuned, signal strength will be displayed on the screen.

➤ **ATV Manual Scan:** Manually scan for ATV services.

● **Channel List Auto Update:** Allows your TV to auto-update the channel list from the content provider.

● **Programme Guide Auto Update:** TV will automatically update the Programme Guide data overnight while in standby mode.

● **CI Module Settings:** Review the Advanced Settings menu.-Common interface -CI card and PIN-CAM Profile search.

● **Digital Teletext:** Set Teletext decoding.

5. Accessibility

Press UP/DOWN button to select Accessibility item.

Subtitle Settings:

Adjust subtitle settings for digital broadcast content.

Voice Guide:

Lower the background volume when the voice guide is spoken.

Remote Control Learning:

Visually impaired users can hear audio descriptions of remote control functions.

Audio Type:

Accessibility audio settings.

High Contrast Menu:

Turn High Contrast Menu On or Off.

Menu Transparency:

Set the transparency of the menu.

Accessible Guide:

For the visually impaired.

Magnification:

Allow visually impaired/partially sighted viewers to magnify an area of the screen.

6. System

Press UP/DOWN button to select System item.

Time

Set the current time based on your location.

Timer Settings

Adjust the timer settings to suit your preference.

Language and Location

Choose the language of TV and your location.

Voice Service

Use your voice to control the TV, other smart home devices and more.

Parental Control

Turn on Parental Controls to prevent children from being able to view certain content.

Application Settings

Set settings for apps on your TV.

Advanced Settings

Access the Advanced Settings menu.

7. Support

Press UP/DOWN button to select Support item.

About

View the TV's software version and hardware version.

System Update

Set your TV to receive the latest firmware.

E-Manual

Launch the E-Manual and get to know more about your TV.

Self Diagnosis

Perform self diagnosis to test sound, picture and connections.

Disclaimer and Privacy

Click to read the Disclaimer details.

Reset to Factory Default

Restore your TV to the factory default.

□ HOME

Getting familiar with the Home screen

Run the TV more conveniently by selecting the corresponding sections.

Press  button to enter the HOME screen.

- Manage apps
Select the item you want to move, long press OK button to manage.

Account

Sign in your VIDAA account.

A VIDAA account gives you all the best feature of your smart TV and always keeps it up to date.

Search

Search the app, TV program and multimedia content you want.

Kids

Vidaa Kids: Endless fun for your kids.

After sign in account of vidaa kids, you can mange time limits, content and more for kids.

Game

Enjoy a wide range of games.

Notifications

Allow pop-up notifications to appear for useful information and events that occur with your TV.

- Select **Notifications** on the Home screen, and select **Settings** then display **Advertising, New Arrivals, Warnings And Legal Statements, System Message**, from which you can choose the types of notifications you would like to receive.

Settings

Display the Settings menu.

□ USB OPERATION

Plug in your USB device. Press the INPUT button on remote control to open SOURCE list. Then press LEFT/RIGHT/UP/DOWN navigation button to select USB (or Media) and press OK button to enter it.



1. Input the content name you want to play.
2. Arrange the content list by Grid, List.
3. Arrange the content list by Name, Date Modified, Size.
4. Filter the content list by All Media, Photo, Video, Music.
5. Create a photo, music, or video playlist.

Your TV may support the following file formats :

Medium	Supported File Format
Video	.MP4, .MOV, .MPG, .MPEG, .FLV
Photo	.jpg, .BMP, .PNG, .GIF
Music	.MP3, .AAC, .wav

Hotel Mode



> All Settings > Sound > Audio Output Settings > Balance

1. Highlight Balance item, and press 0548 on remote control to enter hotel mode.
2. Press OK button to set the Hotel Mode On.
3. Press OK button again to set the Hotel Mode Off

Using Your TV as a Second Monitor

You can use your TV as a computer monitor for playing computer games, watching videos or sharing photos.

Connect your TV to a computer using an HDMI cable.

NOTE: If your computer has a DVI port (no HDMI port), please use an HDMI-to-DVI cable to make connection.

When the picture is not displayed properly, please follow below steps which may help resolve the problem.

- Check that the **Contrast Level** and/or **Colour Saturation** are set to 50 or higher.

□ Using parental control



(MENU) > All Settings > System > Parental Control

Turn on Parental Control to block children from being able to view certain programmes.

If you have not set the PIN code before, create and confirm PIN window displays. Using the D-pad on your remote, create the password.

If you have set the PIN code before, enter PIN window displays.

• Locks

Turn on Locks to enable the Parental Control function.

You will see other Parental Control settings change from a greyed out state to highlighted. When this occurs, **Block Time**, **Channel Block**, **Content Block**, **Input Block**, **App Block**, **Website Block**, **Parental Control PIN** or **Reset to Default** features are available to set.

• Block Time

Block the whole TV usage for a defined period of time, including Live TV, HDMI and apps.

• Channel Block

Block TV channels when you turn on the Parental Control feature. To use this function, please scan channels first.

• Content Block

Certain programme is blocked by age rating. The rating needs to be provided by the broadcaster.

• Input Block

Block content from devices that are connected to certain TV ports.

- **App Block**

Block access to certain apps.

You can implement parental controls on TV browser. Select and activate [TV browser] in the dropdown list of App Block menu and a lock symbol will be displayed. From TV home screen, enter the access PIN code and then the browser app is unlocked.

If you forget your access PIN code, you can reset it. In OSD menu, go to System > Parental Control, first enter the default PIN code 0532 and then select **Parental Control PIN** to change the PIN code following on-screen instructions.

- **Website Block**

You can try to set the whitelist through the key BROWSER> Bookmarks > + , set the range of URLs that the browser can access, the whitelist set by this method will be permanently saved.

You can try the second method to enter and set the whitelist. The whitelist set by this method is temporarily saved.

All Settings > System > Parental Control > Website Block > Website Block Mode

Select 'White List', back to 'Website Block' then select 'Website List', then will enter the page for setting the whitelist.

- **Parental Control PIN**

You can set or change your PIN code here. 0000 is not allowed for PIN.

- **Reset to Default**

Restore Parental Control back to the factory default setting.

- **Status Check**

You can access the Status Check page to view the running time of your TV. You may access it in 2 steps:

Step 1: While in an input source, such as Live TV, HDMI or AV, press  button on to launch the quick menu.

Step 2: Under the quick menu, press and hold  (BLUE) button, the Status Check page will appear on screen for you to check the TV running time.



Note: This operation is not available in home screen.

□ **Cleaning / maintenance instruction**

You can open the cleaning / maintenance instruction from TV. See below path:

System / Advanced Settings / Usage Mode / Store Mode

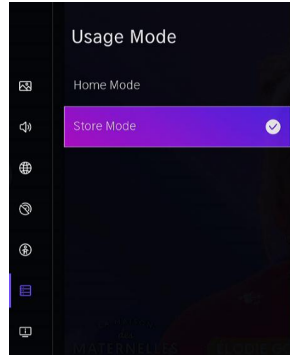

If TV connected a input source, the instruction will not appear, please set it as below:

Press Menu/Store Mode Settings/Auto Playback Setup / Built-in Pictures

Then the instruction will show on screen.

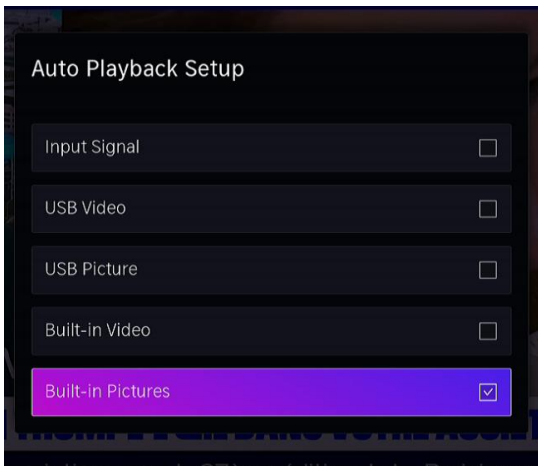

Make sure only “Built-in Pictures” item is checked.

If you want to exit this instruction, press “menu” button on remote control, open “Store Mode Setting” menu, choose “Home Model”, a “Disable Store Mode” message will be shown on the screen, click “confirm”, then the TV will display “Data Sharing, Privacy and EULA” page, check the

“ Select All” and “Agree” , the TV will turn back to current signal source.

Karaoke Mode Guide

(Below types of Microphone are not included.)

- **AV Microphone Setup**

Connect your AV microphone with AV cables, and insert AV cables into AV ports on your TV.



- **USB Microphone Setup**

For USB microphones, insert the USB connector into an USB port on your TV. Wait for the device to recognize the microphone automatically.



Note: When the usb is inserted, a bubble pop-up will be displayed.





□ Using Airplay



Use AirPlay to share audio and video content wirelessly from your iPhone, iPad, or Mac to your TV. Stream music and videos, share your photos, or mirror exactly what is on your device screen.

1. Make sure your Apple device is connected to the same network as your TV.
2. Turn on AirPlay on your TV.

- Press  button on your remote control, and select  Settings > Connection > AirPlay and HomeKit > AirPlay and HomeKit Settings, set AirPlay to On.

- Press   button on your remote control and select AirPlay, enter AirPlay and HomeKit Settings and set AirPlay to On.



3. Locate the AirPlay icon on supported media apps, or the Screen Mirroring icon in Control Centre on your Apple device. Depending on the content, these steps may vary.

- To mirror your device screen, open Control Centre and tap Screen Mirroring  .
- To stream audio from supported music or podcast apps, tap AirPlay audio  .
- To stream video from supported apps, tap AirPlay video  .

4. Select your TV from the list to begin using AirPlay.





Using HomeKit

Use HomeKit to control your TV easily and securely with your Apple devices.

1. Press  button on your remote control, and select  Settings > Connection > AirPlay and HomeKit > AirPlay and HomeKit Settings, locate the HomeKit section and select Set Up.

2. The HomeKit setup screen will display a pairing QR code on the TV. Use your iPhone or iPad to scan the QR code, then follow the on-screen directions to complete HomeKit setup.

Note:

- To use AirPlay, your TV must support AirPlay.
- AirPlay and HomeKit may not be applicable in some models/countries/regions.
- The icons are only for reference. In some apps, you may have to tap another icon first.
- If an AirPlay passcode appears on your TV screen, enter the passcode on your Apple device to continue.
- To stop using AirPlay, disconnect the external device or press  button on the remote control.
- When playing video or audio, press  /  /  button on your remote control and select Audio Only to turn off the screen while the video or audio continues.
- Available operations vary depending on the version of the app and software.
- Use of the Works with Apple badge means that an accessory has been designed to work specifically with the technology identified in the badge and has been certified by the developer to meet Apple performance standards. Apple is not responsible for the operation of this device or its compliance with safety and regulatory standards.
- Apple, AirPlay, Apple Home, HomeKit, iPad, iPhone and Mac are trademarks of Apple Inc., registered in the U.S. and other countries and regions.

□ VIDAA APP

☰ > All Settings > Connection > Mobile App Download.

Scan the QR code to to download VIDAA APP. Open the VIDAA APP on your mobile:

- 1.Find your TV device and tap it.
- 2.There will be 4 numbers on your TV
- 3.Input the numbers as TV showing on your mobile.
- 4.Enter to the APP service.

Mobile phone remote:

Tap “Remote” icon to enter mobile phone remote, then you can use your phone as a remote control to operate the TV.

Voice service:

- 1.Tap the “microphone” icon.
2. Press and hold to speak, for example, speak “YouTube”, then the TV will enter to YouTube directly.
3. To provide users with better services and personalized content, the user must log in otherwise the voice assistant cannot run.

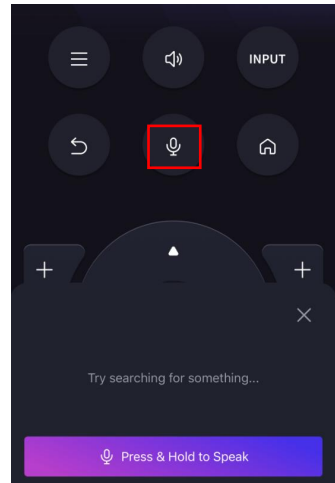
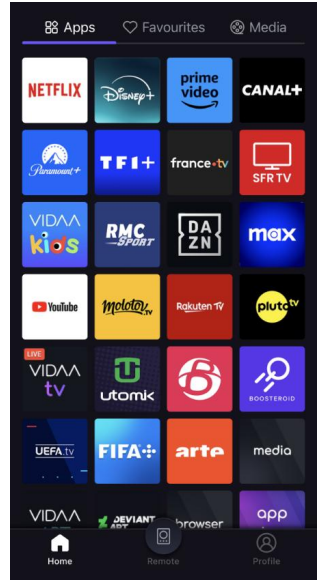

Possible problem	Solution
------------------	----------

Cannot detect TV name

- Restart your device's Wi-Fi and see if the TV name is detected.
- If you use Ethernet and switch to use Wi-Fi, disconnect the Ethernet cable, turn off the TV and remove its power cord from the socket. Then plug in TV and turn it back on.
- Some devices may not support content sharing function. If your device doesn't support content sharing, you can download an app that supports the function.



Wait for the connection progress to complete, and select the content you want to share.

When using VIDAA app and TV goes into standby mode, after more than 5 minutes the Wake-on-LAN and Wake-on-WLAN will be disabled. This will help save power consumption. If you want to continue using VIDAA app to enable network, you can simply restart TV by pressing the STANDBY button on the remote control or the bottom of TV.

SPECIFICATIONS

TV Broadcasting	PAL, B/G, D/K, I, SECAM
Receiving Channels	ATV (48.25MHz ~ 863.25MHz)
Number of Preset Channels	100 (ATV)
Channel Indicator	On Screen Display
RF Aerial Input	75 Ohm (unbalanced)
Operating Voltage	AC 100-240V~50/60Hz (~ means alternating current)
USB Output	5V $\overline{\text{---}}$ 500mA ($\overline{\text{---}}$ means direct current)
Audio Output Power (WRMS.) (10% THD)	8 W
Dimensions DxLxH (with foot)	256 x 1226 x 756 mm
Weight (with foot)	10.3 kg
Dimensions DxLxH (without foot)	90 x 1226 x 708 mm
Weight (without foot)	9.985 kg
Surrounding temperature	Operation: 0°C ~ 45°C Storage: 5°C ~ 30°C
Operating Humidity	Less than 80 % RH
Standby Mode	OFF, 3/4 hours

Technical Specifications of 2.4G Wi-Fi	
Operating frequency	2412-2472MHz for 11b/g/n(HT20) 2422-2462MHz for 11n(HT40)
Maximum output power	19.69 dBm (EIRP)

Digital reception

Reception range	474MHz – 858MHz	
Input impedance	75 Ω	
Channel bandwidth	8 MHz	
Modulation	DVB-T	COFDM 2K/8K, QPSK, 16QAM, 64QAM
	DVB-C	16QAM, 32QAM, 64QAM, 128QAM, 256QAM
Video system	MPEG-2 MP@ML, MPEG-2 MP@HL, H.265	
Sound system	MPEG-1 layer ½, MPEG-2 layer	
Basic functions	EPG, Subtitle, LCN, TELETEXT (Europe)	
Max storage channels	1000CH (DVB-T + DVB-C, dynamic)	



Indoor Use only

Product Information Sheet

Parameter	Parameter value and precision			Unit
Supplier's name or trade mark	JVC			
Supplier's address	Etablissements Darty & fils ©, 9 Rue des Bateaux-Lavoires, 94200 Ivry-sur-Seine, France			
Model identifier	LT-55FV850			
Energy efficiency class for standard Dynamic Range (SDR)	F			
On mode power demand for Standard Dynamic Range (SDR)	76			W
Energy efficiency class (HDR)	F			
On mode power demand in High Dynamic Range (HDR), if implemented	77			W
Off mode, power demand, if applicable	-			W
Standby mode power demand, if applicable	0,5			W
Networked standby mode power demand, if applicable	1,0			W
Electronic display category	television			
Size ratio	16	:	9	integer
Screen resolution (pixels) Horizontal and vertical pixels	3840	x	2160	pixels
Screen diagonal	139			cm
Screen diagonal	55			inches
Visible screen area	82.3			dm ²
Panel technology used	QLED LCD			
Automatic Brightness Control (ABC) available	NO			
Voice recognition sensor available	NO			
Room presence sensor available	NO			
Image refresh frequency rate (default)	60			Hz
Minimum guaranteed availability of software and firmware updates (from the date of end of the placement on the market)	8			Years
Minimum guaranteed availability of spare parts (from the date of end of the placement on the	7			Years

market)		
Minimum guaranteed product support	7	Years
Minimum duration of the general guarantee offered by the supplier	2	Years
Power supply type	Internal	

TROUBLESHOOTING

Problem	Possible Solution
The screen does not appear/illuminate.	<ol style="list-style-type: none"> 1. Check that the power plug is securely into the mains socket. 2. Check the power is on.
The screen appears, but there is no sound.	<ol style="list-style-type: none"> 1. Press the MUTE button. 2. Increase the sound level by pressing the volume adjustment buttons. 3. Check that the sound terminal of your external input is connected properly. 4. Check that the audio cables are connected properly. 5. Select and check any other input.
Noise or poor picture	Stop using wireless telephones, hair dryers or other electrical appliances near the TV.
The remote control does not work.	<ol style="list-style-type: none"> 1. Check if the TV is not switched on. 2. Check that the batteries of the remote control are inserted properly. 3. Check for any obstacles between the TV remote sensor and the remote control. Remove them if necessary. 4. If the batteries have no power, replace them with two new batteries off the same type.

DISPOSAL



As a responsible retailer we care about the environment. As such we urge you to follow the correct disposal procedure for the appliance and packaging materials. This will help conserve natural resources and ensure that it is recycled in a manner that protects health and the environment.

You must dispose of this appliance and its packaging according to local laws and regulations. Because this appliance contains electronic components, the appliance and its accessories must be disposed of separately from household waste when the appliance reaches its end of life.

Contact your local authority to learn about disposal and recycling.

The appliance should be taken to your local collection point for recycling. Some collection points accept appliance free of charge.

We apologise for any inconvenience caused by minor inconsistencies in these instructions, which may occur as a result of product improvement and development.

Etablissements Darty & fils ©,

9 Rue des Bateaux-Lavoires, 94200 Ivry-sur-Seine, France 11/07/2025

Ets.Darty@fnacdarty.com

Déclaration UE de Conformité

EU Declaration of Conformity

EU- Conformiteitsverklaring

Declaración UE de Conformidad

Declaração UE de Conformidade

N°862025070171

Description du produit - LED TV

Product Description :

Productbeschrijving:

Descripción del producto :

Descrição do produto:

Marque - Brand / Merk/ Marca: JVC

Référence commerciale - LT-55FV850

Model number / Modelnummer /

Número de modelo / Número do modelo :



Déclaration de conformité au titre de la loi n° 2022-300 du 2 mars 2022 visant à renforcer le contrôle parental sur les moyens d'accès à internet.

Declaration of conformity under Law No. 2022-300 of March 2, 2022 aimed at strengthening parental control over means of access to the internet.

L'objet de la déclaration décrit ci-dessus est conforme à la législation d'harmonisation de l'Union applicable :

The object of the declaration described above is in conformity with the relevant Union harmonisation legislation:

Het hierboven beschreven voorwerp is in overeenstemming met de desbetreffende harmonisatiewetgeving van de Unie:

El objeto de la declaración descrita anteriormente es conforme con la legislación de armonización pertinente de la Unión:

O objeto da declaração acima descrito está em conformidade com a legislação de harmonização da União aplicável:

Directive équipement radioélectrique (2014/53/UE) –

Radio Equipment directive (2014/53/EU)

Radioapparatuur richtlijn (2014/53/EU)

Directiva de equipos de radioeléctricos (2014/53/UE)

Directiva de equipamentos de rádio (2014/53/UE)

Le produit est conforme à la directive RED. The product is in accordance with the RED.

Het product is in overeenstemming met de RED.

El producto cumple con el RED.

O produto encontra-se em conformidade com a RED.

Directive RoHS 2 2011/65/EU, (EU)2017/2102, (EU) 2015/863 –

RoHS 2 Directive 2011/65/EU, (EU) 2017/2102, (EU) 2015/863

RoHS-2 richtlijn 2011/65/EU, (EU)2017/2102, (EU) 2015/863

Directiva RoHS 2 2011/65/UE, (EU)2017/2102, (EU) 2015/863

ErP Directive 2009/125/EC – Directive ErP 2009/125/CE

ErP Richtlijn 2009/125/EG Directiva ErP 2009/125/CE

Regulation (EU) No 2019/2013, No 2019/2021, No 2021/340, No 2021/341

Reglement (UE) N°2019/2013, N°2019/2021, N° 2021/340, N°2021/341

Verordening (EU) Nr. 2019/2013, Nr. 2019/2021, Nr. 2021/340, Nr. 2021/341

Egglamento (UE) N°2019/2013, N°2019/2021, N°2021/340, N°2021/341

Regulamento (UE) N. 2019/2013, N. 2019/2021, N. 2021/340, N. 2021/341



Software version : S0455.V0211.UF2.00.09.01R.P0813

EN IEC 62368-1:2020+A11:2020 EN IEC 62311:2020 EN 50665:2017

EN 55032:2015+A1:2020, Class B EN IEC 61000-3-2:2019+A1:2021+A2:2024

EN 61000-3-3:2013+A1:2019+A2:2021 EN 55035:2017+A11:2020

EN 301 489-1 V2.2.3 (2019-11) EN 301 489-3 V2.3.2 (2023-01) EN 301 489-17 V3.3.1 (2024-09)

EN 303 340 V1.2.1 (2020-09) EN 303 372-2 V1.2.1 (2021-06) EN 300 328 V2.2.2 (2019-07)

Commission Delegated Regulation (EU) 2022/30 supplementing Directive 2014/53/EU:

EN 18031-1:2024 EN 18031-2:2024

La présente déclaration de conformité est établie sous la seule responsabilité du fabricant.

This declaration of conformity is drawn up under the sole responsibility of the manufacturer.

Deze conformiteitsverklaring wordt uitsluitend onder de verantwoordelijkheid afgelegd van de fabrikant.

Esta declaración de conformidad se redacta bajo la exclusiva responsabilidad del fabricante.

Esta declaração de conformidade é redigida sob a responsabilidade exclusiva do fabricante.

Le responsable de cette déclaration est :

The person responsible for this declaration is:

De verantwoordelijke persoon voor deze verklaring is:

La persona responsable de esta declaración es:

A pessoa responsável por esta declaração é:

Signé par et au nom de – Signed by and on behalf of : **Etablissements Darty & Fils**

Nom – Name : **Predrag Petricevic**

Fonction – Position : **Directeur du Laboratoire Fnac Darty**

Place, Date / Lieu :

Ivry-sur-Seine, septembre 8, 2025

DocuSigned by:
Predrag Petricevic
EA30F3FB8F314D0...





JVC