

INVENTUM

maakt 't moment

IMC3834GT

Inbouw-combimagnetron
Built-in combi microwave oven
Einbau-Kombi-Mikrowelle
Micro-ondes combiné intégré



- Gebruikershandleiding 6-23
- User manual 24-41
- Benutzerhandbuch 42-60
- Manuel d'utilisation 61-79

5 JAAR
INVENTUM
GARANTIE

OMRUIL
SERVICE

OER
HOLLANDS
SINDS 1908

1

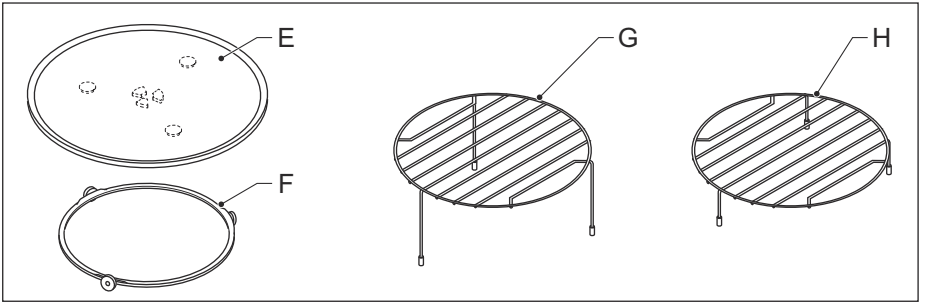
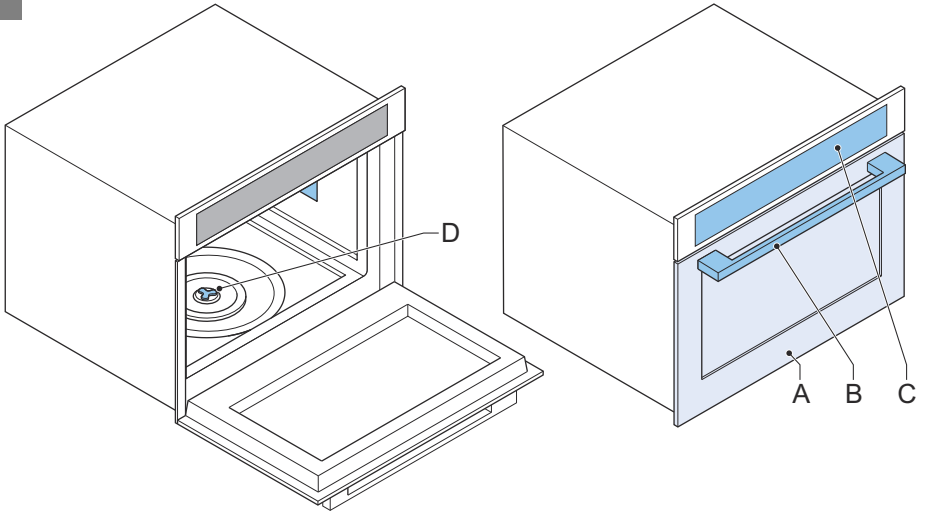

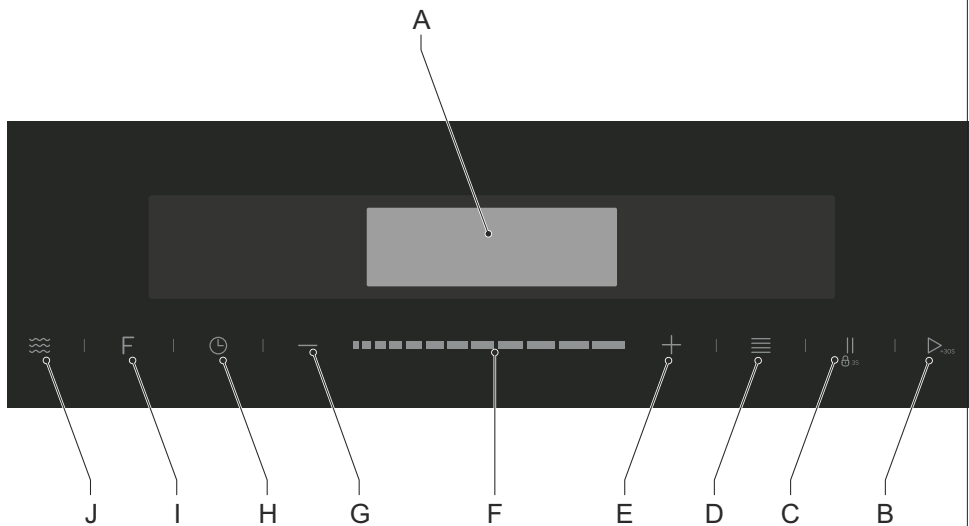

3

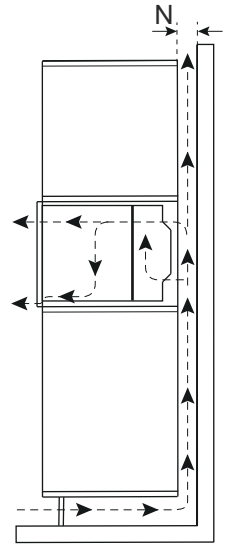
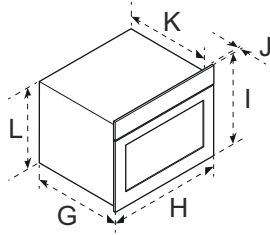
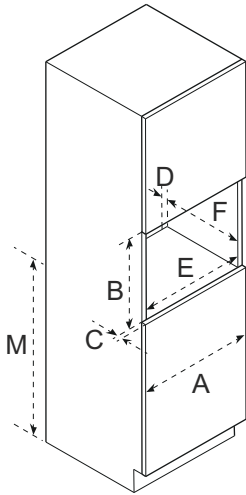

A	600mm	H	595mm
B	380+2mm	I	382mm
C	min. 20mm	J	20mm
D	min. 45mm	K	472mm
E	min. 560+8mm	L	372mm
F	min. 550mm	M	850mm
G	492mm	N	45mm

4

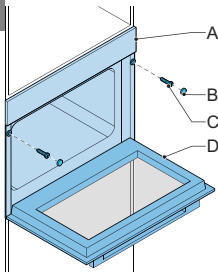

Inhoudsopgave





1	Inleiding.....	6
2	Veiligheid.....	7
3	Beschrijving.....	12
4	Installatie.....	13
5	Bediening.....	15
6	Reiniging en onderhoud.....	18
7	Aanvullende informatie.....	19
8	Probleemoplossing.....	20
9	Productkaart.....	21
10	Algemene service- en garantievoorwaarden.....	21

1 Inleiding

HOE DIT DOCUMENT TE GEBRUIKEN

1. Lees dit gehele document. Zorg dat u alle instructies kent en begrijpt.
2. Neem de veiligheidsinstructies in acht om letsel en/of schade aan het apparaat en de omgeving hiervan te voorkomen.
3. Voer de procedures volledig en in de gegeven volgorde uit.
4. Bewaar dit document op een veilige plaats voor toekomstig gebruik. Dit document vormt een onderdeel van het apparaat.

IN DIT DOCUMENT GEBRUIKTE SYMBOLEN

Veiligheidssymbool	Functie	Beschrijving
	Waarschuwing	"Waarschuwing" betekent dat het niet in acht nemen van de instructies kan leiden tot letsel of de dood.
	Voorzichtig	"Voorzichtig" betekent dat het niet in acht nemen van de instructies kan leiden tot schade aan het apparaat.
	Opmerking	"Opmerking" wordt gebruikt voor het geven van aanvullende informatie.
	Kans op een elektrische schok	Er bestaat kans op een elektrische schok.
	Waarschuwing: heet oppervlak	Er bestaat kans op persoonlijk letsel.

VEILIGHEIDSINSTRUCTIES

- Lees de instructies voordat u het apparaat in gebruik neemt en bewaar de instructies voor toekomstig gebruik.
- Het apparaat is uitsluitend bedoeld voor huishoudelijk gebruik binnenshuis. Gebruik geen corrosieve chemicaliën of gassen in dit apparaat. Dit apparaat is speciaal ontworpen om te verwarmen. Het is niet ontworpen voor industrieel of laboratoriumgebruik.
- Probeer het apparaat niet te gebruiken met de deur open. Dit kan schadelijke blootstelling aan microgolffenergie tot gevolg hebben.
- Plaats geen voorwerpen tussen de deur van het apparaat. Zorg dat zich geen vuil of resten reinigingsmiddel op de afdichtende oppervlakken ophopen.
- Als de deur of de deurafdichting beschadigd is, mag het apparaat niet worden gebruikt voordat het door een bevoegd persoon is gerepareerd.
- Verwarm geen vloeistoffen en ander voedsel in gesloten conservenblikken, omdat deze kunnen exploderen.
- Laat uitsluitend een bevoegde persoon onderhoud of reparaties uitvoeren waarbij de onderzijde wordt geopend die beschermt tegen blootstelling aan microgolffenergie.
- Houd het apparaat buiten bereik van kinderen. Kinderen begrijpen het gevaar van het werken met elektrische apparaten niet.
- Dit apparaat mag niet worden gebruikt door kinderen van 0 tot 8 jaar. Dit apparaat kan worden gebruikt door kinderen van 8 jaar en ouder indien zij het apparaat onder toezicht gebruiken. Dit apparaat kan tevens worden gebruikt door personen met beperkte fysieke, zintuiglijke of mentale vermogens of gebrek aan ervaring of kennis, indien zij het apparaat onder toezicht gebruiken of zijn geïnstrueerd over het veilige gebruik ervan

en zij de daaruit voortkomende gevaren begrijpen. Houd het apparaat en het netsnoer buiten bereik van kinderen jonger dan 8 jaar.

- Reiniging en onderhoud mogen niet door kinderen worden uitgevoerd.
- Kinderen mogen niet met het apparaat spelen.
- Gebruik uitsluitend materialen die geschikt zijn voor gebruik in (magnetron)ovens.
- Het apparaat moet regelmatig worden gereinigd en voedselresten moeten worden verwijderd.
- Houd het apparaat in de gaten wanneer u voedsel verwarmt in plastic of papieren bakjes. Het bakje kan namelijk spontaan ontbranden.
- Schakel in geval van rook het apparaat uit en haal de stekker uit het stopcontact. Houd de deur gesloten om de vlammen te verstikken.
- Laat het voedsel niet te gaar worden.
- Plaats geen voorwerpen op de deur van het apparaat.
- Gebruik de binnenkant van het apparaat niet als opbergruimte. Bewaar geen brood, koekjes, etc. in het apparaat.
- Verwijder metalen sluitstrips en metalen handgrepen van papieren of plastic bakjes/zakjes voordat deze in het apparaat worden geplaatst.
- Installeer het apparaat uitsluitend volgens de installatie-instructies.
- Eieren in de schaal en hele hardgekookte eieren mogen niet in het apparaat worden verwarmd, omdat de eieren kunnen exploderen, zelfs nadat het apparaat is uitgeschakeld.
- Controleer het apparaat en het netsnoer regelmatig om er zeker van te zijn dat ze niet beschadigd zijn. Indien er tekenen zijn dat het apparaat of het netsnoer in de minste mate beschadigd zijn, moet het gehele apparaat worden teruggestuurd naar de consumentenservice. Gebruik om veiligheidsredenen uitsluitend

accessoires en reserveonderdelen van de fabrikant die geschikt zijn voor uw apparaat.

- Het apparaat uitsluitend binnenshuis gebruiken en opbergen.
- Gebruik het apparaat niet in de buurt van water, in een natte kelder/garage of in de buurt van een zwembad.
-  **Waarschuwing:**
 - Heet oppervlak
 - Het apparaat en de bereikbare onderdelen zijn tijdens en na gebruik heet. Vermijd het aanraken van hete oppervlakken, met name de binnenkant van het apparaat. Houd jonge kinderen uit de buurt.
-  **Waarschuwing:**
 - Kans op een elektrische schok
 - Gebruik het apparaat uitsluitend met een gearde aansluiting. Verkeerde installatie kan een elektrische schok veroorzaken en tot ernstig persoonlijk letsel leiden.
-  **Waarschuwing:**
 - Kans op een elektrische schok
 - Demonteer het apparaat niet. Aanraking van de interne onderdelen kan tot ernstig persoonlijk letsel leiden.
- Dek de ventilatieopeningen van het apparaat niet af.
- Knik het netsnoer niet en houd het uit de buurt van het verwarmde oppervlak.
- Het niet schoon houden van het apparaat kan leiden tot slijtage van het oppervlak, wat de levensduur van het apparaat nadelig kan beïnvloeden en kan leiden tot gevaarlijke situaties.
- Vóór de consumptie moet de inhoud van babyflessen en potjes babyvoeding worden doorgeroerd of geschud en de temperatuur worden gecontroleerd om brandwonden te voorkomen.
- Het verwarmen van dranken kan resulteren in explosief overkoken van de vloeistof, ook nadat het apparaat is

uitgeschakeld. Plaats altijd een kunststof of keramisch lepeltje in het kopje. Wees voorzichtig als u het bakje of het kopje aanraakt.

- Het apparaat is niet geschikt voor gebruik met een timer of een aparte afstandsbediening.
- Het apparaat mag uitsluitend worden gebruikt als het in keukenmeubilair is ingebouwd.
- Laat het apparaat nooit onbeheerd achter wanneer het apparaat in gebruik is.
- Gebruik om veiligheidsredenen uitsluitend accessoires en reserveonderdelen van de fabrikant die geschikt zijn voor uw apparaat.
- Haal de stekker nooit uit het stopcontact door aan het netsnoer te trekken.
- Zorg altijd dat uw handen droog zijn voordat u het netsnoer, de stekker of de schakelaar aanraakt.
- Als u besluit het apparaat (wegens een defect) niet langer te gebruiken, haal dan de stekker uit het stopcontact en maak het apparaat onbruikbaar door het netsnoer door te knippen. Maak alle mogelijk gevaarlijke onderdelen van het apparaat onschadelijk, vooral voor kinderen die in de verleiding kunnen komen om ermee te spelen.
- Dompel nooit een deel van de behuizing, het deksel, het netsnoer en de stekker onder in water of andere vloeistoffen om elektrische gevaren te voorkomen.
- Als het apparaat voor andere doeleinden wordt gebruikt, ligt de volledige verantwoordelijkheid voor de gevolgen bij de gebruiker. Schade aan het apparaat of andere zaken valt niet onder de garantie.
- Dit apparaat is bedoeld voor huishoudelijk gebruik en soortgelijke toepassingen, zoals in winkels, op kantoor en in andere werkomgevingen, op boerderijen, door klanten in motels, hotels en andere typen verblijfsomgevingen en in bed & breakfasts.

- Het apparaat is geschikt voor het verwarmen van voedsel en dranken. Het drogen van voedsel of kleding en het verwarmen van warmtekussens, slippers, sponzen, vochtige doeken, etc. kunnen leiden tot letsel, ontsteking of brand.
- Gebruik geen hogedrukreiniger of stoomreiniger om het apparaat te reinigen.
- Let op of materialen wel of niet in het apparaat mogen worden gebruikt. Zie paragraaf *Materialen geschikt voor gebruik in het apparaat* voor een overzicht.
- Gebruik de magnetronfunctie niet als het apparaat leeg is.
- Bedek de bodem van het apparaat niet met aluminiumfolie. Het aluminiumfolie stopt de warmte en dit leidt tot slechte resultaten en schade aan het email.
- Het apparaat bevat een ventilator die na bedrijf blijft doorlopen.
- Laat de installatie van het apparaat uitsluitend aan een gekwalificeerde installateur over.
- In geval van incorrecte installatie of aansluiting komt de garantie te vervallen.
- Laat om gevaarlijke situaties te voorkomen een beschadigd netsnoer uitsluitend door de fabrikant, zijn servicecentrum of vergelijkbaar gekwalificeerde personen vervangen.
- De elektrische aansluiting moet aan de nationale en lokale voorschriften voldoen.
- Het stopcontact en de stekker moeten altijd bereikbaar zijn.
- Sluit het apparaat niet via een stekkerdoos of een verlengsnoer aan op de netvoeding. Als dit niet in acht wordt genomen, kan de veiligheid van het apparaat niet worden gegarandeerd.
- Het apparaat moet zijn geaard.
- Sluit het apparaat uitsluitend op wisselstroom aan via een geaard stopcontact. Controleer of de spanning in uw woning overeenkomt met de op de typeplaat van het apparaat vermelde spanning.



Opmerking:

- Recycling - WEEE
- De wetgeving vereist dat alle elektrische en elektronische apparatuur wordt ingezameld voor hergebruik en recycling. Elektrische en elektronische apparatuur gemarkeerd met het symbool voor gescheiden inzameling van dergelijke apparatuur moet worden ingeleverd bij een verzamelpunt voor huishoudelijk afval.

3 Beschrijving

BEOOGD GEBRUIK

Het apparaat is bedoeld voor het bereiden van voedsel.

Gebruik het apparaat niet voor andere doeleinden dan beschreven in dit document.

COMBIMAGNETRON

(Figuur 1)

A	Kijkvenster	E	Draaiplateau
B	Deur met handgreep	F	Ring voor draaiplateau
C	Bedieningspaneel	G	Grillrooster - hoog
D	Nokje voor draaiplateau	H	Grillrooster - laag

Onderdeel	Functie
Kijkvenster	Bewaken van het kookproces in het apparaat.
Deur met handgreep	Openen van het apparaat. De deur bevat ook een veiligheidsvergrendeling die zorgt dat de deur wordt vergrendeld wanneer deze wordt gesloten.
Bedieningspaneel	Zie paragraaf Bedieningspaneel .
Nokje voor draaiplateau	Ondersteunen van het draaiplateau.
Draaiplateau	<ul style="list-style-type: none">• Koken van voedsel.• Ondersteunen van de grillroosters.
Ring voor draaiplateau	Ondersteunen van het draaiplateau.
Grillrooster	<ul style="list-style-type: none">• Koken van voedsel. Het apparaat bevat twee grillroosters met verschillende hoogtes.

BEDIENINGSPANEEL

(Figuur 2)

A	Display	F	Schuifknop
B	Knop start/+ 30sec./bevestigen	G	Omlaag-knop
C	Knop pauze/annuleren/vergrendelen	H	Knop klok/keukentimer
D	Knop automatisch programma	I	Functieknop
E	Omhoog-knop	J	Magnetronknop

Onderdeel	Functie
Display	De functie-indicatoren, de klok, de temperatuurindicator, de magnetroninstelling en het automatische menu weergeven.
Knop start/+ 30sec./bevestigen	Het apparaat starten, 30 seconden aan de magnetrontijd toevoegen of een instelling bevestigen.
Knop pauze/annuleren/vergrendelen	Het apparaat tijdelijk stopzetten, een functie of programma annuleren of het kinderslot inschakelen/ uitschakelen.
Knop automatisch programma	Een programma selecteren. Zie paragraaf <i>Automatische menu's</i> .
Omhoog-knop	De instellingen aanpassen.
Schuifknop	De instellingen aanpassen. Druk op de schuifknop en beweeg deze naar links om de instelling te verlagen. Druk op de schuifknop en beweeg deze naar rechts om de instelling te verhogen.
Omlaag-knop	De instellingen aanpassen.
Knop klok/keukentimer	De timer gebruiken of het kinderslot in/uitschakelen.
Functieknop	Een functie selecteren.
Magnetronknop	De magnetronfunctie selecteren en het magnetronvermogen instellen.



Opmerking:

Met de omhoog/omlaag-knop of de schuifknop kunt u de instellingen van het apparaat aanpassen. Alle drie knoppen hebben dezelfde functie.

4 Installatie

VEILIGHEIDSINSTRUCTIES VOOR INSTALLATIE

- Veiligheid tijdens gebruik kan uitsluitend worden gegarandeerd als de installatie correct en volgens de instructies is uitgevoerd. De installateur is aansprakelijk voor schade als gevolg van incorrecte installatie.
- Laat de elektrische installatie door een gekwalificeerde elektricien uitvoeren. De elektricien moet aan de nationale en lokale voorschriften voldoen.
- Het apparaat valt onder beschermingsklasse I en mag uitsluitend in combinatie met een geaarde aansluiting worden gebruikt.
- Sluit het apparaat volgens de installatie-instructies aan op een vaste installatie met ingebouwde voorzieningen voor uitschakelen.
- Zorg dat het netsnoer tijdens de installatie niet bekneeld raakt of langs scherpe randen loopt. Plaats het netsnoer zodanig, dat het niet in contact komt met hete onderdelen van het apparaat.
- Het aansluitpunt, het stopcontact en/of de stekker moeten altijd bereikbaar zijn.
- Het keukenmeubilair waarin het apparaat wordt geïnstalleerd moet minimaal bestand zijn tegen een temperatuur van 95°C. Dit geldt ook voor de deuren en de voorzijde van het meubilair.
- Controleer of het keukenmeubilair waarin het apparaat wordt geïnstalleerd stevig is bevestigd, bijvoorbeeld door het meubilair aan naastgelegen elementen te bevestigen.
- In geval van incorrecte installatie of aansluiting komt de garantie te vervallen.
- Laat wijzigingen aan het apparaat, inclusief vervanging van het netsnoer, door een gecertificeerde installateur uitvoeren.
- Zorg voor voldoende ventilatie en frisse lucht rondom het apparaat.
- Plaats het apparaat minimaal 850 mm boven de vloer.

UITPAKKEN

1. Verwijder de verpakking.
2. Controleer het apparaat op schade.
3. Controleer of het voltage gelijk is aan die op de typeplaat.

VOORBEREIDING VOOR INSTALLATIE

(Figuur 3)



Opmerking:

Zorg dat het keukenmeubilair op de afmetingen van het apparaat is voorbereid.

HET APPARAAT INSTALLEREN

Vereisten vooraf



- Zorg dat het keukenmeubilair volgens de juiste afmetingen is voorbereid.



Waarschuwing:

Voor het installeren van het apparaat zijn twee mensen nodig.



Voorzichtig:

Zorg dat het netsnoer tijdens de installatie niet bekneld raakt of bovenop het apparaat wordt geplaatst.



Voorzichtig:

Dek de openingen tussen het keukenmeubilair en de bovenzijde van het apparaat niet af. De opening is vereist voor ventilatie.



Opmerking:

Het is mogelijk om het apparaat voordat het wordt geplaatst op de netvoeding aan te sluiten.



Opmerking:

Houd het apparaat niet aan de handgreep van de deur vast en draag het ook niet aan deze handgreep. De handgreep van de deur is niet bestand tegen het gewicht van het apparaat en kan afbreken.

Procedure

1. Plaats het apparaat (A) in het midden van het keukenmeubilair. Controleer of het apparaat in het midden staat.
2. Open de deur (D) van het apparaat.
3. Plaats het apparaat in het keukenmeubilair. Gebruik hierbij de schroeven (C).
4. Plaats de kappen (B).
5. Sluit de deur.
6. Sluit het apparaat aan. Zie paragraaf *Het apparaat aansluiten*.

(Figuur 4)

HET APPARAAT AANSLUITEN

1. Controleer of de spanning in uw huis overeenkomt met de spanning van het apparaat.
2. Controleer of het elektrische systeem in uw huis met een 16 ampère zekering is uitgerust.



Opmerking:

Zorg bij het vervangen van het bijgeleverde netsnoer dat het nieuwe netsnoer minimaal een kerndoorsnede van 2,5 mm² en een lengte van 1,5 m heeft. Bij gebruik van een te kort netsnoer kunt u het apparaat niet eerst aansluiten en in het keukenmeubilair plaatsen en vervolgens op het stopcontact aansluiten.

3. Gebruik het bijgeleverde netsnoer om het apparaat op het stopcontact aan te sluiten. Na het aansluiten geeft de klok '00.00' weer en klinkt een geluidssignaal.

5 Bediening

VOORBEREIDING VOOR BEDIENING

1. Reinig het apparaat met een vochtige doek.
2. Reinig de accessoires. Gebruik hiervoor warm water en een mild reinigingsmiddel.
3. Spoel de accessoires grondig met water af.
4. Droog het apparaat en de accessoires.

DE KLOK INSTELLEN

1. Druk op de knop klok/keukentimer. De klokdisplay toont '00:00' en de waarde voor uren knippert.
2. Beweeg de schuifknop of druk op de knop omhoog/omlaag om de uren in te stellen. Opmerking: de waarde moet tussen 0 en 23 liggen.
3. Druk nogmaals op de knop klok/keukentimer om te bevestigen.
4. Beweeg de schuifknop of druk op de knop omhoog/omlaag om de minuten in te stellen. Opmerking: de waarde moet tussen 0 en 59 liggen.
5. Druk op de knop klok/keukentimer om de instellingen op te slaan. De ':' knippert op de klokdisplay.
6. Herhaal de procedure om de tijd aan te passen.

DE KOOKWEKKER INSTELLEN

1. Druk tweemaal op de knop klok/keukentimer. '00:00' knippert op de klokdisplay.
2. Beweeg de schuifknop of druk op de knop omhoog/omlaag om de keukentimer in te stellen. Opmerking: de waarde moet tussen 0:05 en 95:00 liggen. De maximale kooktijd bedraagt 95 minuten.
3. Druk op de knop start/+30sec./bevestigen om te bevestigen. De timer telt af.

Als de keukentimer is afgelopen, klinkt 5 keer een geluidssignaal en toont de klokdisplay de huidige tijd.

DE MAGNETRONFUNCTIE GEBRUIKEN

Zie paragraaf *Vermogensinstellingen voor magnetronfunctie* voor een overzicht van het voorgestelde vermogen voor de magnetronfunctie.

1. Druk op de knop van de magnetron. De display toont '1:00 P10'.
2. Duw herhaaldelijk op de knop van de magnetron om het vermogensniveau in te stellen. Er zijn 5 vermogensniveaus beschikbaar: P10 - P8 - P5 - P3 - P1. Opmerking: P10 is het maximumvermogen.
3. Beweeg de schuifknop of druk op de knop omhoog/omlaag om de kooktijd in te stellen. Opmerking: de maximumkooktijd bedraagt 95 minuten.
4. Druk op de knop start/+30sec./bevestigen om het apparaat te starten.

VERMOGENSINSTELLINGEN VOOR MAGNETRONFUNCTIE

Magnetronvermogen	Watt	Toepassing
P1 (laag)	90	Zacht maken van boter of ijs.
P3 (midden-laag)	270	Soep, stampot of ontdooven.
P5 (midden)	450	Stampot, vis.
P8 (midden-hoog)	720	Rijst, vis, kip, gehakt.
P10 (hoog)	900	Opwarmen, melk, water koken, groenten, dranken verwarmen.

DE GRILLFUNCTIE GEBRUIKEN



Opmerking:

Als de helft van de kooktijd is verstreken, klinkt twee keer een zoemer. Voor een beter grillresultaat moet u het voedsel omdraaien. Sluit de deur en druk nogmaals op de startknop om door te gaan met grillen.

1. Druk eenmaal op de functiekноп. De display toont '10:00 G-1'.
2. Beweeg de schuifknop of druk op de knop omhoog/omlaag om de kooktijd aan te passen.
3. Druk op de startknop om de kooktijd te bevestigen en het apparaat te starten.

DE COMBIFUNCTIE GEBRUIKEN

Zie paragraaf *Combi-instellingen* voor een overzicht van de beschikbare combimenu's.

1. Druk herhaaldelijk op de functiekноп om het gewenste combimenu te selecteren: C-1, C-2, C-3 of C-4.
2. Beweeg de schuifknop of druk op de knop omhoog/omlaag om de kooktijd aan te passen.
3. Druk op de startknop om de kooktijd te bevestigen en het apparaat te starten.

COMBI-INSTELLINGEN

Menu	Magnetron	Grill	Hete lucht
C-1	X		X
C-2	X	X	
C-3		X	X
C-4	X	X	X

DE SNELSTARTFUNCTIE GEBRUIKEN

De startknop gebruiken

1. Druk op de startknop om de bereiding met maximumvermogen gedurende 30 seconden te starten.
2. Druk tijdens het koken nogmaals op de startknop om 30 seconden aan de kooktijd toe te voegen.
Iedere druk op de knop voegt 30 seconden toe.



Opmerking: De maximale kooktijd bedraagt 95 minuten.



Opmerking: De snelstartfunctie kan niet op ontdooven op gewicht, bereiden in meerdere fasen en automatisch menu worden ingesteld.

GEBRUIK VAN DE HETELUCHTFUNCTIE MET VOORVERWARMEN

Met de heteluchtfunctie kunt u voedsel bereiden zoals in een traditionele oven. De magnetron wordt niet gebruikt. Voor een beter kookresultaat dient u alleen voedsel in het apparaat te plaatsen wanneer het apparaat is voorverwarmd.

1. Druk tweemaal op de functieknop. De display toont '130'.
2. Beweeg de schuifknop of druk op de knop omhoog/omlaag om de temperatuur aan te passen. Opmerking: de temperatuur kan tussen 130 en 220°C worden ingesteld.
3. Druk op de startknop om het voorverwarmen te starten.

Als het apparaat is voorverwarmd, klinkt twee keer een zoemer en knippert de voorverwarmingstemperatuur op de display.

4. Plaats voedsel in het apparaat en sluit de deur.
5. Beweeg de schuifknop of druk op de knop omhoog/omlaag om de kooktijd aan te passen. Opmerking: de maximumkooktijd bedraagt 95 minuten.
6. Druk op de startknop om het apparaat te starten.

DE HETELUCHTFUNCTIE GEBRUIKEN ZONDER VOORVERWARMEN

1. Druk tweemaal op de functieknop. De display toont '130'.
2. Beweeg de schuifknop of druk op de knop omhoog/omlaag om de temperatuur aan te passen. Opmerking: de temperatuur kan tussen 130 en 220°C worden ingesteld.
3. Druk op de knop klok/keukentimer om de kooktijd in te voeren.
4. Beweeg de schuifknop of druk op de knop omhoog/omlaag om de kooktijd in te stellen.
5. Druk op de startknop om het apparaat te starten.

DE ONTDOOIPROGRAMMA'S GEBRUIKEN



Opmerking:

- Gebruik uitsluitend bevroren voedsel dat bij -18°C is bewaard. Vries voedsel in zo plat mogelijke porties in om het ontdooiproces te versnellen.
- Verwijder de verpakking en weeg het bevroren voedsel. Voor het ontdooiprogramma moet u het gewicht instellen.
- Tijdens het ontdooien van vlees of gevogelte kan vloeistof vrijkomen. Voer de vloeistof af als u het voedsel keert. Zorg dat de vloeistof niet met ander voedsel in contact komt.
- Plaats het voedsel op de glazen bakplaat of in een voor de magnetron geschikte schaal.
- Laat het voedsel na het ontdooien 10 tot 30 minuten rusten, zodat het gehele gerecht dezelfde temperatuur heeft. Grote stukken vlees vragen meer tijd.

Ontdooien op gewicht

1. Druk driemaal op de functieknop. De display toont '0,1 kg'.
2. Beweeg de schuifknop of druk op de knop omhoog/omlaag om het gewicht te selecteren. Het gewicht moet tussen 100 en 2000 gram liggen.
3. Druk op de startknop om het apparaat te starten.

Als het ontdooiprogramma is afgelopen, klinkt een geluidssignaal en gaat het apparaat in de standby-stand.

Ontdooien op tijd

1. Druk viermaal op de functieknop. De display toont '1:00'.
2. Beweeg de schuifknop of druk op de knop omhoog/omlaag om de tijd in te stellen.
3. Druk op de startknop om het apparaat te starten.

Als het ontdooiprogramma is afgelopen, klinkt een geluidssignaal en gaat het apparaat in de standby-stand.



Opmerking:

Als de helft van de ontdooitijd is verstreken, klinkt tweemaal een zoemer. Draai voor een beter ontdooieresultaat het voedsel om. Sluit de deur en druk nogmaals op de startknop om door te gaan met ontdooien.

DE AUTOMATISCHE PROGRAMMA'S GEBRUIKEN

Bij gebruik van de automatische programma's hoeft u alleen maar een programma te kiezen en het gewicht in te stellen. Het magnetronvermogen, de tijd en de temperatuur zijn vooraf ingesteld.

Zie paragraaf *Automatische menu's* voor een overzicht van de beschikbare automatische programma's.

1. Druk op de knop automatisch menu. De display toont het eerste automatische programmanummer (A-1).
2. Druk op de knop automatisch menu om een automatisch programma te selecteren. De display toont het geselecteerde programma, de kooktijd en het gewicht.
3. Beweeg de schuifknop of druk op de knop omhoog/omlaag om het gewicht te selecteren.
4. Druk op de startknop om het apparaat te starten.

Als het automatische programma is afgelopen, klinkt een geluidssignaal en gaat het apparaat naar de stand-by-stand.



Opmerking:

- Nadat u een automatisch programma heeft geselecteerd, kunt u dit niet meer wijzigen.
- U kunt de kooktijd niet wijzigen.
- Sommige automatische programma's maken gebruik van voorverwarmen. Opmerking: Wacht met het plaatsen van voedsel in het apparaat tot het apparaat is voorverwarmd.



Opmerking:

Als u de deur van het apparaat tijdens het bereiden opent, moet u op de start/pauze-knop drukken om de bereiding te hervatten.

HET APPARAAT TIJDELIJK STOPZETTEN

1. Druk op de annuleerknop om het programma tijdelijk stop te zetten.
2. Druk nogmaals op de startknop om het apparaat weer te starten.

HET APPARAAT STOPPEN

1. Druk tweemaal op de annuleerknop om het apparaat te stoppen.



Opmerking:

Bij het kiezen van een kookfunctie kan de annuleringsknop ook worden gebruikt om de functie op ieder moment te annuleren.

HET KINDERSLOT IN- EN UITSCHAKELEN

Als het kinderslot is ingeschakeld, kunt u de aanraakknoppen niet bedienen.

Het kinderslot inschakelen

1. Raak de knop kinderslot/annuleren aan en houd deze 3 seconden ingedrukt om het kinderslot in te schakelen. Een lang geluidssignaal klinkt en de display toont een slot.

Het kinderslot uitschakelen

1. Raak de knop kinderslot/annuleren aan en houd deze 3 seconden ingedrukt om het kinderslot uit te schakelen. Een lang geluidssignaal klinkt en de display toont niet langer een slot.

6 Reiniging en onderhoud

HET APPARAAT REINIGEN



Waarschuwing:

Controleer voordat u het apparaat gaat reinigen of het is uitgeschakeld en afgekoeld.

**Voorzichtig:**

Reinig het apparaat niet met een hogedrukreiniger of stoomreiniger.

**Voorzichtig:**

Gebruik geen schurende reinigingsmiddelen of scherpe schrapers.

1. Reinig de binnenkant van het apparaat na ieder gebruik. Gebruik een vochtige doek.
2. Reinig in geval van ernstige vervuiling de binnenzijde van het apparaat met warm water en een mild reinigingsmiddel. Spoel na het reinigen de binnenzijde grondig en maak deze droog.
3. Reinig de accessoires. Gebruik hiervoor warm water en een mild reinigingsmiddel. Droog de accessoires na het reinigen.
4. Reinig de buitenkant van het apparaat. Gebruik hiervoor een vochtige doek of spons.
5. Reinig in geval van ernstige vervuiling de buitenkant van het apparaat met een mild reinigingsmiddel.
6. Indien nodig kunt u nare geurtjes uit het apparaat verwijderen:
 - a. Plaats een bakje water met het sap van een halve citroen in het apparaat. Zorg dat u ook een lepel in het bakje plaatst om vertraagd explosief koken te voorkomen.
 - b. Schakel de magnetronfunctie gedurende 10 minuten op de hoogste vermogensinstelling in. Zie paragraaf *De magnetronfunctie gebruiken*.

7 Aanvullende informatie

MATERIALEN GESCHIKT VOOR GEBRUIK IN HET APPARAAT

Materiaal	Geschikt
Aluminiumfolie	Ja (*)
Papier	Ja (**)
Vershoudfolie	Ja
Aluminium bak	Nee
Magnetronservies	Ja
Hittebestendig plastic	Ja
Ongeglazuurd aardewerk	Nee
Metalen kookgerei	Nee
Ovenvast glas en keramiek	Ja
Normaal glas	Ja
Metalen sluitstrips	Nee
Bord met metalen sierrand	Nee
Kwikthermometer	Nee
Afgesloten pot	Nee (***)
Fles met nauwe hals	Nee
Braadzakken	Ja

(*) Gebruik kleine stukjes om te voorkomen dat dünnere gedeelten van voedsel (bijv. kippenpoten) te snel gaar worden.

(**) Gebruik niet-gedecoreerd keukenpapier voor het afdekken van voedsel en voor de opname van vet.

(***) Verwijder het deksel en zorg dat de pot niet te lang wordt verwarmd. De pot kan breken.

AUTOMATISCHE MENU'S

Menu	Toepassing	Gewicht (g)	Vermogen
A1	Aardappel	1 (+/- 230) 2 (+/- 460) 3 (+/- 690)	100% (magnetron)
A2	Vlees	150, 300, 450 of 650	100% (magnetron)
A3	Vis	150, 250, 350, 450 of 650	80% (magnetron)
A4	Groente	150, 350 of 500	100% (magnetron)
A5	Dranken	1 kop (240) 2 koppen (480) 3 koppen (720)	100% (magnetron)
A6	Pasta	50 (met 450 ml water) 100 (met 800 ml water) 150 (met 1200 ml water)	80% (magnetron)
A7	Popcorn	100	100% (magnetron)
A8	Pizza	200, 300 of 400	Hotelucht op 210°C
A9*	Cake	475	Voorverwarmen tot 160°C
A10*	Kip braden	1200	Voorverwarmen tot 220°C Hotelucht tot 210°C



Opmerking:

De display toont een waarde die overeenkomt met het gewicht. Als u bijvoorbeeld menu A1 selecteert en het gewicht is 230 g, toont de display '1' of als u menu A2 selecteert en het gewicht is 250 g, toont de display '250'.

* Wacht bij gebruik van automatische menu's A9 en A10 tot het apparaat is voorverwarmd. Plaats het voedsel in de oven en druk op de startknop om het programma te vervolgen.

8 Probleemoplossing

ALGEMENE PROCEDURE VOOR PROBLEEMOPLOSSING

1. Probeer aan de hand van de tabel voor het oplossen van problemen een oplossing voor het probleem te vinden.
2. Neem als u geen oplossing voor het probleem kunt vinden contact op met de Inventum-servicedienst.

PROBLEEMOPLOSSINGSTABEL

Probleem	Mogelijke oorzaak	Mogelijke oplossing
Het apparaat start niet.	Geen voeding aanwezig.	Controleer de zekering en vervang deze indien nodig.
	Het netsnoer is niet aangesloten.	Controleer of het netsnoer correct op het stopcontact is aangesloten.
	De stroom is uitgevallen.	Controleer of de stroom in de keuken werkt.
Het apparaat start niet en de klokdisplay toont een slot.	Het kinderslot is ingeschakeld.	Schakel het kinderslot uit. Zie paragraaf Het kinderslot in- en uitschakelen .
De display toont '00:00'.	De stroom is onderbroken geweest.	Stel de klok in. Zie paragraaf De klok instellen .

Probleem	Mogelijke oorzaak	Mogelijke oplossing
De magnetronfunctie start niet.	De deur is niet juist gesloten.	<ul style="list-style-type: none"> Controleer of de deur is geblokkeerd. Zo ja, verwijder de blokkering. Sluit de deur volledig.
Het verwarmen van voedsel in de magnetronfunctie duurt langer.	Het geselecteerde magnetronvermogen is te laag.	Selecteer een hoger magnetronvermogen. Zie paragraaf <i>Vermogensinstellingen voor magnetronfunctie</i> .
	De portie van het voedsel is groter.	Het verwarmen van grotere porties voedsel kost meer tijd. Selecteer een langere kooktijd.
	Het voedsel is koud.	Roer het voedsel tijdens het bereiden.

9 Productkaart

TECHNISCHE SPECIFICATIES

Onderdeel	Specificatie
Model	IMC3834GT
Spanning	230 V ~50 Hz
Ingangsvermogen	2300 W
Magnetronvermogen	900 W
Ingangsvermogen - hete lucht	2300 W
Ingangsvermogen - grill	1100 W
Capaciteit	34 liter
Draaiplateau	Ø 345 mm
Buitenafmetingen (zonder deurhandgreep)	382 x 595 x 492 mm
Binnenafmetingen	216 x 406 x 390 mm
Nettogewicht	24,7 kg

10 Algemene service- en garantievoorwaarden

Hoe belangrijk service is, hoeven we je niet te vertellen. We ontwikkelen onze producten zodat je er jarenlang onbezorgd plezier van kan hebben. Ontstaat er toch een probleem, dan vinden we dat je direct een oplossing mag verwachten. Daarom bieden we je op onze producten een omruilservice, bovenop de rechten en vorderingen die je op grond van de wet toekomen. Door een product of onderdeel om te ruilen, besparen we je tijd, moeite en kosten.

2 jaar volledige fabrieksgarantie

- Op alle producten van Inventum krijg je als consument standaard 2 jaar volledige fabrieksgarantie. Binnen deze periode wordt een defect product of onderdeel altijd gratis omgeruild voor een nieuw exemplaar. Om aanspraak te maken op de 2 jaar volledige fabrieksgarantie, kun je teruggaan naar de winkel waar je het product hebt gekocht of contact opnemen met de consumentenservice van Inventum via het contactformulier op <https://www.inventum.eu/service-aanvraag/>.
- De garantieperiode van 2 jaar begint te lopen op de datum van aankoop van het product.
- Voor het recht op garantie dien je een kopie van het originele aankoopbewijs te kunnen overleggen.

4. De garantie geldt uitsluitend bij normaal huishoudelijk gebruik van de Inventum producten binnen Nederland.

5 jaar Inventum garantie

1. Op de meeste groot huishoudelijke apparatuur en een selectie klein huishoudelijke producten biedt Inventum de 5 jaar Inventum garantie. Deze 5 jaar Inventum garantie bestaat uit de 2 jaar volledige fabrieksgarantie en daarna 3 jaar aanvullende garantie. Het enige dat je hoeft te doen voor het recht op 3 jaar aanvullende garantie is het product te registreren binnen 45 dagen na aankoop. In de volgende paragraaf lees je meer over het registreren van het product.
2. Voor de 5 jaar Inventum garantie geldt dat een defect product of onderdeel gedurende de eerste 2 jaar altijd gratis wordt omgeruild voor een nieuw exemplaar. Gedurende het 3e tot en met het 5e jaar betaal je alleen de omruilkosten. De actuele omruilkosten kun je terugvinden op '<https://www.inventum.eu/omruilkosten>'.
3. Om aanspraak te maken op de 5 jaar Inventum garantie kun je teruggaan naar de winkel waar je het product hebt gekocht of contact opnemen met de consumentenservice van Inventum via het contactformulier op '<https://www.inventum.eu/service-aanvraag>'.
4. De garantieperiode van 5 jaar begint te lopen op de datum van aankoop van het product.
5. Voor het recht op garantie dien je een kopie van het originele aankoopbewijs te kunnen overleggen.
6. De garantie geldt uitsluitend bij normaal huishoudelijk gebruik van de Inventum producten binnen Nederland.

Productregistratie

1. De 3 jaar aanvullende garantie is eenvoudig en kosteloos te regelen door het product binnen 45 dagen na aankoop te registreren via de website '<https://www.inventum.eu/garantie-registratie>'. Wanneer je het product niet binnen 45 dagen na aankoop hebt geregistreerd, heb je nog tot 2 jaar na aankoop de tijd om dit te regelen. Er zijn dan wel kosten aan deze registratie verbonden. De eenmalige registratiekosten bedragen € 89,- voor elk afzonderlijk product. Registreren is alleen mogelijk voor producten waar de 5 jaar Inventum garantie op van toepassing is. Of het product in aanmerking komt voor de 5 jaar Inventum garantie vind je in de gebruiksaanwijzing van het product en bij de informatie over het product op de website van Inventum.
2. De garantieperiode begint steeds te lopen vanaf de datum van aankoop van het product. Ook wanneer het product pas later voor aanvullende garantie wordt geregistreerd, wordt de garantieperiode vanaf de originele aankoopdatum berekend.
3. De 3 jaar aanvullende garantie kun je alleen aanvragen als je beschikt over een kopie van het originele aankoopbewijs en het Inventum 5 jaar garantiecertificaat.

Groot huishoudelijke apparatuur

1. Storingen of defecten aan groot huishoudelijke apparatuur (vrijstaand- en inbouw witgoed) kunnen worden gemeld via het contactformulier op '<https://www.inventum.eu/service-aanvraag>', telefonisch bij de consumentenservice van Inventum of via de winkel waar je de apparatuur hebt gekocht. Het telefoonnummer van de consumentenservice vind je op '<https://www.inventum.eu>'.
2. Bij gemelde storingen of defecten aan groot huishoudelijke apparatuur heeft Inventum de mogelijkheid om ter plaatse bij de consument in Nederland een witgoedmonteur het defecte apparaat te laten onderzoeken en vervolgens een reparatie uit te laten voeren. De consumentenservice van Inventum kan ook besluiten dat het apparaat wordt omgeruild.
3. Als je een storing of defect aan groot huishoudelijke apparatuur meldt in de eerste 2 jaar vanaf de datum van aankoop, brengt Inventum geen kosten in rekening voor omruilen, voorrijden, onderdelen, materiaalgebruik en arbeidsloon.
4. Als je het product op de hiervoor beschreven wijze hebt geregistreerd op '<https://www.inventum.eu/garantie-registratie>' en je vervolgens een storing aan groot huishoudelijke apparatuur meldt in het 3e t/m 5e jaar vanaf de datum van aankoop, dan is de 5 jaar Inventum garantie van toepassing en wordt het apparaat kosteloos gerepareerd of omgeruild. Je bent dan bij reparatie of omruiling van het apparaat alleen omruilkosten verschuldigd. De actuele omruilkosten kun je terugvinden op '<https://www.inventum.eu/omruilkosten>'. Indien je het product niet hebt geregistreerd, dan is de 3 jaar aanvullende garantie niet van toepassing.
5. Bij een melding van een storing of defect zal een monteur binnen 1 werkdag contact opnemen voor het maken van een bezoekspraak. Bij melding in het weekend of op feestdagen is dit de eerstvolgende werkdag.
6. Indien je een storing of defect meldt via het contactformulier op '<https://www.inventum.eu/service-aanvraag>', word je via mobiele berichten en e-mail op de hoogte gehouden van de voortgang.
7. De garantieperiode begint te lopen op de datum van aankoop van het product.
8. Voor het recht op garantie dien je een kopie van het originele aankoopbewijs en het Inventum 5 jaar garantiecertificaat te kunnen overleggen.
9. De garantie geldt uitsluitend bij normaal huishoudelijk gebruik van de Inventum producten binnen Nederland.

Storingen of defecten buiten de garantieperiode

1. In geval van storingen of defecten aan klein huishoudelijke apparatuur of groot huishoudelijke apparatuur buiten de garantieperiode, kan hiervan melding worden gemaakt bij de consumentenservice via het contactformulier op '<https://www.inventum.eu/service-aanvraag>' of door te bellen met de consumentenservice.
2. De consumentenservice kan je vragen het product voor onderzoek of reparatie op te sturen. De kosten van verzending zijn voor jouw rekening.
3. Aan het onderzoek naar de mogelijkheid tot repareren zijn kosten verbonden. Je moet hier vooraf toestemming voor geven.
4. Bij groot huishoudelijke apparatuur kan Inventum op jouw verzoek een witgoedmonteur sturen. De voorrijkosten, onderdeel- en materiaalkosten en arbeidsloon worden dan aan je in rekening gebracht.
5. In geval van opdracht tot reparatie moeten de reparatiekosten vooraf worden voldaan. Bij reparatie door een witgoedmonteur, dienen de kosten van de reparatie ter plaatse bij de monteur, bij voorkeur via pinbetaling, te worden afgerekend.

Uitgesloten van garantie

1. De hiervoor genoemde garanties gelden niet in geval van:
 - normale slijtage;
 - onoordeelkundig of oneigenlijk gebruik;
 - onvoldoende onderhoud;
 - het niet in acht nemen van de bedienings- en onderhoudsinstructies;
 - ondeskundige montage of reparatie door derden of door de consument zelf;
 - door de consument toegepaste niet originele onderdelen;
 - zakelijk of bedrijfsmatig gebruik;
 - het serienummer en/of rating-label is verwijderd.
2. Tevens geldt de garantie niet voor normale verbruiksartikelen, zoals:
 - kneedhaken, bakblikken, (koolstof)filters, etc.;
 - batterijen, lampjes, koolstoffilters, vetfilters, etc.;
 - externe verbindingkabels;
 - glazen accessoires en glazen onderdelen zoals ovendeuren;
 - en soortgelijke zaken.
3. Buiten de garantie vallen transportschades, voor zover deze niet door Inventum zijn veroorzaakt. Controleer daarom je nieuwe apparatuur voordat je deze in gebruik neemt. Als je beschadigingen aantreft, dien je deze binnen 5 werkdagen na aankoop te melden bij de winkel waar je het product hebt gekocht, of bij de consumentenservice van Inventum via het contactformulier op '<https://www.inventum.eu/service-aanvraag>'. Indien transportschades niet binnen deze termijn worden gemeld, aanvaardt Inventum geen enkele aansprakelijkheid ter zake.
4. Van garantie en/of vervanging zijn uitgesloten: defecten aan, verlies en beschadiging aan het apparaat als gevolg van een gebeurtenis die gewoonlijk verzekerd is onder de inboedelverzekering.

Van belang om te weten

1. Vervanging of herstel van een defect product of een onderdeel daarvan leidt niet tot verlenging van de oorspronkelijke garantietermijn.
2. Vervangen onderdelen, verpakkingsmateriaal en omgewisselde apparaten worden meegenomen door de witgoedmonteur en worden eigendom van Inventum.
3. Indien een klacht ongegrond is, komen alle kosten die daardoor zijn ontstaan voor rekening van de consument.
4. Na verloop van de garantietermijn worden alle kosten voor herstel of vervanging, inclusief administratie-, verzend- en voorrijkosten aan de consument in rekening gebracht.
5. Inventum is niet aansprakelijk voor schade die is ontstaan als gevolg van onjuiste inbouwsituaties.
6. Inventum is niet aansprakelijk voor schade veroorzaakt door van buiten het apparaat ontstane oorzaken, tenzij deze aansprakelijkheid voortvloeit uit dwingendrechtelijke bepalingen.
7. Op deze garantie- en servicevoorwaarden is Nederlands recht van toepassing. Geschillen zullen uitsluitend worden berecht door de bevoegde Nederlandse rechter.

Contents





1	Introduction.....	24
2	Safety.....	25
3	Description.....	29
4	Installation.....	31
5	Operation.....	32
6	Cleaning and maintenance.....	36
7	Extra information.....	36
8	Troubleshooting.....	38
9	Product fiche.....	38
10	General terms and conditions of service and warranty.....	39

1 Introduction

HOW TO USE THIS DOCUMENT

1. Read this document completely. Make sure that you know and understand all the instructions.
2. Obey the safety instructions to prevent injury and/or damage to the appliance and its surroundings.
3. Do the procedures completely and in the given sequence.
4. Keep this document in a safe area for future use. This document is a part of the appliance.



SYMBOLS USED IN THIS DOCUMENT

Safety symbol	Function	Description
	Warning	"Warning" means that injury or death is possible if you do not obey the instructions.
	Caution	"Caution" means that damage to the appliance is possible if you do not obey the instructions.
	Note	"Note" is used to give additional information.
	Risk of electric shock	There is a risk of electric shock.
	Warning: hot surface	There is a risk of personal injury.

SAFETY INSTRUCTIONS

- Read the instructions before operating the appliance and keep the instructions for future use.
- The appliance is only intended for domestic use within a home. Do not use corrosive chemicals or vapors in this appliance. This appliance is specifically designed to heat. It is not designed for industrial or laboratory use.
- Do not attempt to operate the appliance with the door open. This can result in harmful exposure to microwave energy.
- Do not place any object between the door of the appliance. Do not allow soil or cleaner residue to accumulate on the sealing surfaces.
- If the door or the door seal is damaged, the appliance must not be operated until it has been repaired by a competent person.
- Do not heat liquids and other foods in sealed containers because the container can explode.
- Only a competent person is allowed to carry out any service or repairs that involve opening the base unit that protects against exposure to microwave energy.
- Keep the appliance out of reach of children. Children do not understand the danger of handling electrical appliances.
- This appliance cannot be used by children from 0 to 8 years. This appliance can be used by children aged from 8 years and above if they are continuously supervised. The appliance can also be used by people with reduced physical, sensory or mental capabilities or lack of experience or knowledge, if they have been given supervision or instruction concerning use of the appliance in a safe way and understand the hazards involved. Keep the appliance and its cord out of reach of children aged less than 8 years.
- Cleaning and maintenance cannot be done by children.

- Children must not play with the appliance.
- Only use materials that are suitable for use in (microwave) ovens.
- The appliance must be cleaned regularly and any food deposits must be removed.
- When heating food in plastic or paper containers, keep an eye on the appliance for possible ignition.
- When you see smoke, switch off and unplug the appliance. Keep the door closed in order to stifle any flames.
- Do not overcook the food.
- Do not place items on the door of the appliance.
- Do not use the inside of the appliance for storage purposes. Do not store items, such as bread, cookies, etc. inside.
- Remove metal wire twisties and metal handles from paper or plastic containers/bags before placing them in the appliance.
- Install the appliance only in accordance with the installation instructions.
- Eggs in the shell and whole hard-boiled eggs must not be heated in the appliance since the eggs can burst, even after the appliance is switched off.
- Always carry out regular checks of the appliance and the mains cable to make sure that no damage is evident. Should there be any signs that the appliance or the mains cable is damaged in the slightest degree, the entire appliance should be returned to the Customer Service Department. For your own safety, only use the accessories and spare parts from the manufacturer which are suitable for the appliance.
- Only use and store the appliance indoors.
- Do not use the appliance near water, in a wet basement/garage or near a swimming pool.

-  **Warning:**
 - Hot surface
 - The appliance and its accessible parts become hot during and after use. Avoid touching hot surfaces, especially the inside of the appliance. Young children should be kept away.
-  **Warning:**
 - Risk of electric shock
 - The appliance must only be used with an earthed connection. Improper installation can cause an electric shock and result in serious personal injury.
-  **Warning:**
 - Risk of electric shock
 - Do not disassemble the appliance. Touching some of the internal components can cause serious personal injury.
- Do not cover any vents of the appliance.
- Do not bend the mains cable and keep it away from the heated surface.
- Failure to keep the appliance clean could lead to deterioration of the surface that could adversely affect the life of the appliance and possible result in a hazardous situation.
- The contents of feeding bottles and baby food jars must be stirred or shaken and the temperature must be checked before consumption, in order to avoid burns.
- Heating beverages in the appliance can result in delayed eruptive boiling. Always place a plastic or ceramic spoon in the cup. Be careful when handling the container.
- The appliance is not intended to be operated by means of an external timer or separate remote-control system.
- The appliance can only be used when it is built in kitchen furniture.

- Never leave the appliance unattended when in use.
- For your own safety, only use the accessories and spare parts from the manufacturer that are suitable for the appliance.
- Never unplug the appliance from the mains socket by pulling the mains cable.
- Always make sure that your hands are dry before handling the mains cable, mains plug or switch.
- Should you decide not to use the appliance anymore, make it inoperative by cutting the mains cable after removing the mains plug from the mains socket. Make all potentially dangerous parts of the appliance harmless, particularly for children who might be tempted to play with it.
- Never immerse any part of the main body, lid, mains cable and mains plug in water or any other liquid to protect against electrical hazards.
- If the appliance is used for other purposes than intended, or if it is not handled in accordance with the instruction manual, the full responsibility for any consequences will rest with the user. Any damages to the appliance or other things are not covered by the warranty.
- This appliance is intended to use in household and similar applications, such as shops, offices and other working environments, farm houses, customers of motels, hotels and other residential environments and bed and breakfasts.
- The appliance is intended for heating food and beverages. Drying of food or clothing and heating of warming pads, slippers, sponges, damp cloth and similar may lead to risk of injury, ignition or fire.
- Never use a pressure cleaner or steam cleaner to clean the appliance.
- Be careful if materials can be used in the appliance. For an overview, refer to section *Materials suitable for use in the appliance*.
- Do not use the microwave function when the appliance is empty.

- Do not cover the bottom of the appliance with aluminium foil. The aluminium foil stops the heat and causes poor results and damage to the enamel.
- The appliance has a fan that continues after operation.
- Only a qualified installer is allowed to install the appliance.
- In case of incorrect installation or connection, the warranty becomes invalid.
- If the mains cable is damaged, it may only be replaced by the manufacturer, its service organisation or similarly qualified persons, in order to prevent hazardous situations.
- The electrical connection must meet national and local regulations.
- The mains socket and mains plug must always be within reach.
- The appliance may not be connected to the mains supply via a power strip or extension cable. If this is not observed, the safety of the appliance cannot be guaranteed.
- The appliance must be earthed.
- Only connect the appliance to alternate current, to an earthed mains socket. Make sure that the voltage in your home corresponds with the voltage printed on the type plate of the appliance.



Note:

- Recycling - WEEE
- Legislation requires that all electrical and electronic equipment must be collected for reuse and recycling. Electrical and electronic equipment marked with the symbol indicating separate collection of such equipment must be returned to a municipal waste collection point.

3 Description

INTENDED USE

The appliance is intended to be used for preparing food.

Do not use the appliance for any other purpose than described in this document.

COMBI MICROWAVE OVEN

(Figure 1)

A	Observation window	E	Turntable
B	Door with handle	F	Turntable ring assembly
C	Control panel	G	Grill rack - high
D	Turntable shaft	H	Grill rack - low

Item	Function
Observation window	To monitor the cooking inside the appliance.
Door with handle	To open the appliance. The door also contains a safety interlock system to make sure that the door is locked when closed.
Control panel	Refer to section Control panel .
Turntable shaft	To support the turntable.
Turntable	<ul style="list-style-type: none"> To cook food. To support the grill racks.
Turntable ring assembly	To support the turntable.
Grill rack	<ul style="list-style-type: none"> To cook food. <p>The appliance contains two grill racks with different heights.</p>

CONTROL PANEL

(Figure 2)

A	Display	F	Slider
B	Start/+30sec./confirm button	G	Down button
C	Pause/cancel/lock button	H	Clock/kitchen timer button
D	Automatic program button	I	Function button
E	Up button	J	Microwave button

Item	Function
Display	To show the function indicators, the clock, the temperature indicator, the microwave setting and auto menu..
Start/+30sec./confirm button	To start the appliance, add 30 seconds to the microwave time or to confirm a setting.
Pause/cancel/lock button	To pause the appliance, to cancel a function or program or to activate/deactivate the child lock.
Automatic program button	To select an automatic program. Refer to the section Auto menus .
Up button	To adjust the settings.
Slider	To adjust the settings. Touch and hold the slider to the left to decrease the setting. Touch and hold the slider to the right to increase the setting.
Down button	To adjust the settings.
Clock/kitchen timer button	To use the timer or to activate/deactivate the child lock.

Item	Function
Function button	To select a function.
Microwave button	To select the microwave function and set the microwave power.



Note:

You can use both the up/down button or the slider to adjust the settings of the appliance. All three buttons have the same function.

4 Installation

SAFETY INSTRUCTIONS FOR INSTALLATION

- Safety during use can only be guaranteed if installation was done correctly and according to the instructions. The installer is liable for damage caused by incorrect installation.
- The electrical installation must be carried out by a qualified electrician. The electrician must comply to national and local regulations.
- The appliance has protection class I and may only be used in combination with an earthed connection.
- The appliance must be connected to a permanent installation in which provisions for switching off are integrated, in accordance with the installation instructions.
- Make sure that the mains cable does not get jammed during installation or is running along sharp edges. The mains cable must be placed in such a way that no contact is made with hot parts of the appliance.
- The connection point, mains socket and/or mains plug must always be accessible.
- The kitchen furniture in which the appliance is installed must be heat resistant to at least 95°C. This also applies to the doors or front of the furniture.
- Make sure that the kitchen furniture in which the appliance is installed is firmly attached, for example by fastening the furniture to adjacent elements.
- In case of incorrect installation or connection the warranty becomes invalid.
- Changes to the appliance, including replacing the mains cable, must be carried out by a certified installer.
- Make sure that there is sufficient ventilation and fresh air around the appliance.
- The appliance must be placed equal or higher than 850 mm above the floor.

UNPACKING

1. Remove the packaging.
2. Examine the appliance for damage.
3. Make sure that the voltage is the same as on the type plate.

PREPARING FOR INSTALLATION

(Figure 3)



Note:

Make sure that the kitchen furniture is prepared according to the dimensions of the appliance.

INSTALLING THE APPLIANCE

Preliminary requirements



- Make sure that the kitchen furniture is prepared according to the correct dimensions.

**Warning:**

Two persons are required to install the appliance.

**Caution:**

Make sure that the mains cable does not get jammed during installation or is placed on top of the appliance.

**Caution:**

Do not cover the opening between the kitchen furniture and the top of the appliance. The opening is required for ventilation.

**Note:**

It is possible to connect the appliance to the mains supply before positioning the appliance.

**Note:**

Do not hold or carry the appliance by the door handle. The door handle cannot hold the weight of the appliance and may break off.

Procedure

1. Put the appliance (A) in the center of the kitchen furniture. Making sure the appliance is in the centre.
2. Open the door (D) of the appliance.
3. Install the appliance in the kitchen furniture. Use the screws (C).
4. Install the covers (B).
5. Close the door.
6. Connect the appliance. Refer to section *Connecting the appliance*.

(Figure 4)

CONNECTING THE APPLIANCE

1. Make sure that the voltage in your home corresponds with the voltage of the appliance.
2. Make sure that the electrical system in your home is supplied with a 16 Amp fuse.

**Note:**

If you replace the supplied mains cable, make sure that the new mains cable has a minimum core cross section of 2.5 mm² and a length of 1.5 m. If you use a mains cable that is too short, you cannot connect the appliance and position it in the kitchen furniture before connecting the appliance to the mains socket.

3. Use the supplied mains cable to connect the appliance to the mains socket.
After connecting, the clock shows '00:00' and you will hear a sound signal.

5 Operation

PREPARING FOR OPERATION

1. Clean the appliance using a damp cloth.
2. Clean the accessories. Use warm water and a mild cleaning agent.
3. Rinse the accessories thoroughly with water.
4. Dry the appliance and the accessories.

SETTING THE CLOCK

1. Push the clock/kitchen timer button. The clock display shows '00:00' and the value for hours flashes.
2. Move the slider or push the up/down button to adjust the hours. Note: the value must be between 0 and 23.
3. Push the clock/kitchen timer button again to confirm.
4. Move the slider or push the up/down button to adjust the minutes. Note: the value must be between 0 and 59.

5. Push the clock/kitchen timer button to save the settings. The ':' in the clock display flashes.
6. Repeat the procedure to adjust the time.

SETTING THE KITCHEN TIMER

1. Push the clock/kitchen timer button twice. '00:00' flashes on the clock display.
2. Move the slider or push the up/down button to set the kitchen timer. Note: the value must be within 0:05 - 95:00. The maximum cooking time is 95 minutes.
3. Push the start/+30sec/confirm button to confirm. The timer counts down.

When the kitchen timer finishes, you will hear a sound signal 5 times and the clock display shows the current time.

USING THE MICROWAVE FUNCTION

For an overview of the suggested power for microwave cooking, refer to section [Power settings for microwave cooking](#).

1. Push the microwave button. The display shows '1:00 P10' on the display.
2. Push the microwave button repeatedly to adjust the power level. There are 5 power levels available: P10 - P8 - P5 - P3 - P1. Note: P10 is full power.
3. Move the slider or push the up/down button to set the cooking time. Note: the maximum cooking time is 95 minutes.
4. Push the start/+30sec/confirm button to start the appliance.

POWER SETTINGS FOR MICROWAVE COOKING

Microwave power	Watt	Application
P1 (low)	90	Softening butter or ice cream.
P3 (medium-low)	270	Soup, hotchpot or defrosting.
P5 (medium)	450	Hotchpot, fish.
P8 (medium-high)	720	Rice, fish, chicken, grounded meat.
P10 (high)	900	Heating, milk, boiling water, vegetables, heating beverages.

USING THE GRILL FUNCTION



Note:

If half the cooking time passed, a buzzer sounds two times. For a better grilling result, you should turn the food over. Close the door and push the start button again to continue the grilling.

1. Push the function button once. The display shows '10:00 G-1' on the display.
2. Move the slider or push the up/down button to adjust the cooking time.
3. Push the start button to confirm the cooking time and start the appliance.

USING THE COMBI FUNCTION

For an overview of the available combination menus, refer to section [Combination settings](#).

1. Push the function button repeatedly to select the desired combi menu: C-1, C-2, C-3 or C-4.
2. Move the slider or push the up/down button to adjust the cooking time.
3. Push the start button to confirm the cooking time and start the appliance.

COMBINATION SETTINGS

Menu	Microwave	Grill	Convection
C-1	X		X
C-2	X	X	
C-3		X	X
C-4	X	X	X

USING THE QUICK START FUNCTION

Using the start button

1. Push the start button to start cooking at full power for 30 seconds.
2. During cooking, push the start button again to add 30 seconds to the cooking time.
Each push of the button adds 30 seconds.



Note: The maximum cooking time is 95 minutes.



Note: The quick start function cannot be set in defrosting by weight, multi-stage cooking and auto menu.

USING THE CONVECTION COOKING FUNCTION WITH PREHEATING

In the convection cooking function, you can cook food like in a traditional oven. The microwave is not used. For a better cooking result, you should only place food in the appliance when the appliance is preheated.

1. Push the function button twice. The display shows '130'.
2. Move the slider or push the up/down button to adjust the temperature. Note: the temperature can be set from 130 to 220°C.
3. Push the start button to start the preheating.
When the appliance is preheated, a buzzer sounds two times and the preheating temperature flashes on the display.
4. Place food in the appliance and close the door.
5. Move the slider or push the up/down button to adjust the cooking time. Note: the maximum cooking time is 95 minutes.
6. Push the start button to start the appliance.

USING THE CONVECTION COOKING FUNCTION WITHOUT PREHEATING

1. Push the function button twice. The display shows '130'.
2. Move the slider or push the up/down button to adjust the temperature. Note: the temperature can be set from 130 to 220°C.
3. Push the clock/kitchen timer button to enter the cooking time.
4. Move the slider or push the up/down button to set the cooking time.
5. Push the start button to start the appliance.

USING THE DEFROST PROGRAMS



Note:

- Only use frozen food stored at -18°C. Make sure that you freeze food in portions and as flat as possible to fasten the defrosting process.
- Remove the packaging and weigh the defrosted food. You need to set the weight for the defrost programs.
- Liquid can be produced during defrosting meat and poultry. Drain the liquid when you turn the food. Make sure that the liquid does not come into contact with other food.
- Place the food on the glass baking tray or in a dish that is suitable for a microwave oven.
- After defrosting, leave the food to rest for 10 to 30 minutes to make sure that the complete dish has the same temperature. Large pieces of meat require more time.

Defrosting by weight

1. Push the function button three times. The display shows '0.1 kg'.
2. Move the slider or push the up/down button to select the weight. The weight should be within 100 - 2000 grams.
3. Push the start button to start the appliance.

When the defrost program finishes, you will hear a sound signal and the appliance goes into standby.

Defrosting by time

1. Push the function button four times. The display shows '1:00'.
2. Move the slider or push the up/down button to set the time.
3. Push the start button to start the appliance.

When the defrost program finishes, you will hear a sound signal and the appliance goes into standby.



Note:

If half the defrosting time passed, a buzzer sounds two times. For a better defrosting result, you should turn the food over. Close the door and push the start button again to continue the defrosting.

USING THE AUTOMATIC PROGRAMS

When using the automatic programs you only have to select a program and set the weight. The microwave power, the time and the temperature are preset.

For an overview of the available automatic programs, refer to section [Auto menus](#).

1. Push the auto menu button. The display shows the first automatic program number (A-1).
2. Push the auto menu button repeatedly to select an automatic program. The display shows the selected program, the cooking time and the weight.
3. Move the slider or push the up/down button to select the weight.
4. Push the start button to start the appliance.

When the automatic program finishes, you will hear a sound signal and the appliance goes into the standby state.



Note:

- Once you selected an automatic program you cannot change it.
- You cannot change the cooking time.
- Some automatic programs use preheating. Note: Wait until the appliance is preheated, before placing the food inside.



Note:

If you open the door of the appliance during cooking, you must touch the start/pause button to continue the cooking.

PAUSING THE APPLIANCE

1. Push the cancel button to pause the program.
2. Push the start button again to start the appliance again.

STOPPING THE APPLIANCE

1. Push the cancel button twice to stop the appliance.



Note:

When you are choosing a cooking function, the cancel button can also be used to cancel the function at any time.

ACTIVATING AND DEACTIVATING THE CHILD LOCK

When the child lock is activated, you cannot operate the touch buttons.

Activating the child lock

1. Touch and hold the child-lock/cancel button for 3 seconds to activate the child lock. You will hear a long sound signal and the display shows a lock.

Deactivating the child lock

1. Touch and hold the child-lock/cancel button for 3 seconds to deactivate the child lock. You will hear a long sound signal and the display no longer shows a lock.

6 Cleaning and maintenance

CLEANING THE APPLIANCE



Warning:

Make sure that the appliance is switched off and cooled down before cleaning.



Caution:

Do not use a pressure cleaner or steam cleaner to clean the appliance.



Caution:

Do not use abrasive cleaning agents or sharp scrapers.

1. Clean the inside of the appliance after every use. Use a damp cloth.
2. In case of heavy dirt, clean the inside of the appliance with warm water and a mild cleaning agent. Thoroughly rinse and dry the inside after cleaning.
3. Clean the accessories. Use warm water and a mild cleaning agent. Dry the accessories after cleaning.
4. Clean the outside of the appliance. Use a damp cloth or sponge.
5. In case of heavy dirt, clean the outside of the appliance with a mild detergent.
6. If necessary, you can remove bad smells from the appliance:
 - a. Place a bowl of water with the juice of half a lemon in the appliance. Make sure that you also place a spoon in the cup to avoid delayed eruptive boiling.
 - b. Use the microwave function at the highest power setting for 10 minutes. Refer to section *Using the microwave function*.

7 Extra information

MATERIALS SUITABLE FOR USE IN THE APPLIANCE

Material	Suitable
Aluminium foil	Yes (*)
Paper	Yes (**)

Material	Suitable
Cling film	Yes
Aluminium tray	No
Microwave dishes	Yes
Heatproof plastic	Yes
Unglazed pottery	No
Metal cooking utensils	No
Ovenproof glass and ceramics	Yes
Normal glass	Yes
Metalic twists	No
Plate with metalic decoration	No
Mercury thermometer	No
Closed jar	No (***)
Bottle with a narrow neck	No
Roasting bags	Yes

(*) By covering thinner parts of foods (such as chicken legs), you prevent them from cooking too quickly.

(**) Use undecorated kitchen paper to cover food and to absorb grease.

(***) Remove the lid and make sure that the jar is not heated too long. The jar may break.

AUTO MENUS

Menu	Application	Weight (g)	Power
A1	Potato	1 (+/- 230) 2 (+/- 460) 3 (+/- 690)	100% (microwave)
A2	Meat	150, 300, 450 or 650	100% (microwave)
A3	Fish	150, 250, 350, 450 or 650	80% (microwave)
A4	Vegetable	150, 350 or 500	100% (microwave)
A5	Beverage	1 cup (240) 2 cups (480) 3 cups (720)	100% (microwave)
A6	Pasta	50 (with 450 ml water) 100 (with 800 ml water) 150 (with 1200 ml water)	80% (microwave)
A7	Popcorn	100	100% (microwave)
A8	Pizza	200, 300 or 400	Convection at 210°C
A9 *	Cake	475	Preheat at 160°C
A10 *	Roast chicken	1200	Preheat at 220°C Convection at 210°C



Note:

The display shows a value corresponding to the weight. For example, if you select menu A1 and the weight is 230 g, the display shows '1' or if you select menu A2 and the weight is 250 g, the display shows '250'.

* When you use auto menu A9 and A10, wait until the appliance is preheated. Place the food in the oven and press the start button to continue the program.

8 Troubleshooting

GENERAL TROUBLESHOOTING PROCEDURE

1. Try to find a solution for the problem with the help of the troubleshooting table.
2. If you cannot find a solution for the problem, contact the Inventum-servicedienst.

TROUBLESHOOTING TABLE

Problem	Possible cause	Possible solution
The appliance does not start.	There is no power supply.	Do a check on the fuse, if necessary replace the fuse.
	The mains cable is not connected.	Make sure that the mains cable is correctly connected to the mains socket.
	The power is interrupted.	Do a check if the power in the kitchen is working.
The appliance does not start and the clock display shows a lock.	The child lock is activated.	Deactivate the child lock. Refer to section <i>Activating and deactivating the child lock</i> .
The display shows '00:00'.	The power was interrupted.	Set the clock. Refer to section <i>Setting the clock</i> .
The microwave function does not start.	The door is not closed correctly.	<ul style="list-style-type: none"> • Do a check if something blocks the door. If so, remove the blockage. • Close the door correctly.
Heating food with the microwave function takes longer.	The selected microwave power is too low.	Select a higher microwave power. Refer to section <i>Power settings for microwave cooking</i> .
	The portion of food is larger.	Larger portions of food take longer to heat. Select a longer cooking time.
	The food is cold.	Stir the food during the cooking.

9 Product fiche

TECHNICAL SPECIFICATIONS

Item	Specification
Model	IMC3834GT
Voltage	230 Volt ~50Hz
Input power	2300 Watt
Microwave power	900 Watt
Input power - convection	2300 Watt
Input power - grill	1100 Watt
Capacity	34 liter

Item	Specification
Turntable	Ø 345 mm
External dimensions (without door handle)	382 x 595 x 492 mm
Internal dimensions	216 x 406 x 390 mm
Net weight	24.7 kg

10 General terms and conditions of service and warranty

We do not need to remind you of the importance of service. After all, we develop our products to a standard so that you can enjoy them for many years, without any concerns. If, nevertheless, there is a problem, we believe you are entitled to a solution straight away. Hence our products come with an exchange service, on top of the rights and claims you are entitled to by law. By exchanging a product or part, we save you time, effort and costs.

2-year full manufacturer's warranty

1. Customers enjoy a 2-year full manufacturer's warranty on all Inventum products. Within this period, a faulty product or part will always be exchanged for a new model, free of charge. In order to claim under the 2-year full manufacturer's warranty, you can either return the product to the shop you bought it from or contact the Inventum costumer service department via the form at '<https://www.inventum.eu/service-aanvraag>'.
2. The 2-year warranty period starts from the date the product is bought.
3. In order to claim under the warranty, you must produce a copy of the original receipt.
4. The warranty applies only to normal domestic use of Inventum products within the Netherlands.

5-year Inventum warranty

1. Inventum offers a 5-year warranty on most large domestic appliances and a selection of small domestic appliances. This 5-year Inventum warranty consists of a 2-year full manufacturer's warranty, extended by a further 3-year warranty. The only thing you need to do to qualify for the 3-year extended warranty is to register the product within 45 days of purchase. You can read more about registering the product in the following paragraph.
2. In accordance with the 5-year Inventum warranty provisions, a faulty product or part will always be exchanged for a new model during the first 2 years under the warranty. During the 3rd to 5th year under the warranty, you will only pay the costs of exchange. The current costs of exchange are listed at '<https://www.inventum.eu/omruilkosten>'.
3. In order to claim under the 5-year Inventum warranty, you can either return the product to the shop you bought it from or contact the Inventum costumer service department via the form at '<https://www.inventum.eu/service-aanvraag>'.
4. The 5-year warranty period starts from the date the product is bought.
5. In order to claim under the warranty, you must produce a copy of the original receipt.
6. The warranty applies only to normal domestic use of Inventum products within the Netherlands.

Product registration

1. The 3-year extended warranty is easy to obtain, free of charge, by registering the product within 45 days of purchase, via the website '<https://www.inventum.eu/garantie-registratie>'. If you did not register the product within 45 days of purchase, you can still do so up to 2 years after the purchase date. However, there will be a charge. The one-off registration charge is € 89 for each separate product. Registration is possible only for products that are subject to the 5-year Inventum warranty. Whether the product qualifies for the 5-year Inventum warranty is stated in the product user manual and in the product information sheet, on Inventum's website.
2. The warranty period always starts from the date the product is bought. If the product is registered for the extended warranty at a later date, the warranty period still starts from the original date of purchase.
3. The 3-year extended warranty can only be applied for if you are in the possession of a copy of the original receipt and the Inventum 5-year warranty certificate.

Large domestic appliances

1. Breakdowns or faults in large domestic appliances (separate and built-in white goods) can be registered via the form at '<https://www.inventum.eu/service-aanvraag>', by calling the Inventum costumer service department or in

the store where you bought the device. The telephone number of the costumer service department can be found at '<https://www.inventum.eu>'.

2. In the event of breakdowns or faults in large domestic appliances, Inventum will have the option to have a service engineer inspect the faulty device onsite at the customer in the Netherlands and to carry out repairs, there and then. The Inventum customer service department can also decide to have the device exchanged.
3. If you suffer a breakdown or fault in a large domestic appliance during the first 2 years from the date of purchase, Inventum will not charge any costs for the exchange, call-out or for parts and labour.
4. If you registered the product as described before at '<https://www.inventum.eu/garantie-registratie>' and you subsequently report a breakdown of a large domestic appliance in the 3rd to 5th year of the date of purchase, the 5-year Inventum warranty applies and the device will be repaired or exchanged, free of charge. In the event of a repair or exchange of the device, you only pay the costs of exchange. The current costs of exchange are listed at '<https://www.inventum.eu/omruilkosten>'. If you did not register the product, the 3-year extended warranty does not apply.
5. When reporting a breakdown or fault, a service engineer will contact the customer within 1 working day in order to make an appointment. When the report is made in a weekend or during a public holiday, this will be the next working day.
6. If you report a breakdown or fault via the form at '<https://www.inventum.eu/service-aanvraag>', you will be kept informed of the progress via mobile messages and e-mail.
7. The warranty period starts from the date the product is bought.
8. In order to claim under the warranty, you must produce a copy of the original receipt and the Inventum 5-year warranty certificate.
9. The warranty applies only to normal domestic use of Inventum products within the Netherlands.

Breakdowns or faults outside the warranty period

1. Breakdowns or faults in small or large domestic appliances outside the warranty period, can be reported to the costumer services department via the form at '<https://www.inventum.eu/service-aanvraag>' or by calling the costumer services department.
2. The costumer services department may ask you to send the product for inspection or repair. The costs of dispatch will be at your expense.
3. The inspection to establish whether repair is possible involves a charge. You need to grant your permission for this, in advance.
4. In the event of a large domestic appliance, Inventum, at your request, can send out a service engineer. In that case, you will be charged the call-out costs, as well as parts and labour.
5. In the event of an instruction to repair, the repair costs must be paid in advance. In the event of a repair by a service engineer, the costs of the repair must be settled with the engineer onsite, preferably by means of PIN payment.

Warranty exclusions

1. The following is excluded from the aforesaid warranties:
 - normal wear and tear;
 - improper use or misuse;
 - insufficient maintenance;
 - failure to comply with the operating and maintenance instructions;
 - unprofessional installation or repairs by third parties or the customer himself;
 - non-original parts used by the customer;
 - use for commercial or business purposes;
 - removal of the serial number and/or rating label.
2. In addition, the warranty does not apply to normal consumer goods, such as:
 - dough hooks, baking tins, (carbon) filters, etc.;
 - batteries, bulbs, carbon filters, fat filters, etc.;
 - external connection cables;
 - glass accessories and glass parts such as oven doors;
 - and similar items.
3. Transport damage not caused by Inventum is also excluded. Therefore, inspect your new device before starting to use it. If you detect any damage, you must report this to the store where you purchased the product within

5 working days, or to the Inventum customer service department via the form at '<https://www.inventum.eu/service-aanvraag>'. If transport damage is not reported within this period, Inventum does not accept any liability in this respect.

4. The following are excluded from warranty and/or replacement: faults, loss of and damage to the device as a result of an event that is normally insured under the home contents insurance.

Important to know

1. The replacement or repair of a faulty product, or a part thereof, does not lead to an extension of the original warranty period.
2. Parts that have been replaced, packaging material and exchanged devices are taken back by the service engineer and become the property of Inventum.
3. If a complaint is unfounded, all costs arising from it will be at the customer's expense.
4. Following expiry of the warranty period, all costs of repair or replacement, including administration costs, dispatch and call-out charges, will be charged to the customer.
5. Inventum cannot be held liable for damage as a result of devices built in incorrectly.
6. Inventum cannot be held liable for damage caused by external events, unless this liability arises from mandatory statutory provisions.
7. These warranty and service provisions are governed by Dutch law. Disputes will be settled exclusively by the competent Dutch court.

Inhaltsverzeichnis





1	Einleitung.....	42
2	Sicherheit.....	43
3	Beschreibung.....	48
4	Installation.....	49
5	Bedienung.....	51
6	Reinigung und Wartung.....	55
7	Zusätzliche Informationen.....	55
8	Fehlerbehebung.....	57
9	Produktkarte.....	57
10	Allgemeine Service- und Garantiebedingungen.....	58

1 Einleitung

VERWENDUNG DIESES DOKUMENTS

1. Lesen Sie dieses Dokument vollständig durch. Vergewissern Sie sich, dass Sie alle Anweisungen verstehen und kennen.
2. Befolgen Sie die Sicherheitshinweise, um Verletzungen und/oder Schäden am Gerät und seiner Umgebung zu vermeiden.
3. Führen Sie die Verfahren vollständig und in der angegebenen Reihenfolge durch.
4. Bewahren Sie dieses Dokument für den zukünftigen Gebrauch an einem sicheren Ort auf. Dieses Dokument ist Teil des Gerätes.

IN DIESEM DOKUMENT VERWENDETE SYMBOLE



Sicherheitssymbol	Funktion	Beschreibung
	Warnung	"Warnung" bedeutet, dass schwere bis tödliche Verletzung die Folge sein können, wenn Sie die Anweisungen nicht befolgen.
	Vorsicht	"Vorsicht" bedeutet, dass Schäden am Gerät die Folge sein können, wenn Sie die Anweisungen nicht befolgen.
	Hinweis	Ein "Hinweis" enthält zusätzliche Informationen.
	Gefahr eines Stromschlags	Sonst besteht die Gefahr eines Stromschlags.
	Warnung: Heiße Oberfläche	Sonst besteht die Verletzungsgefahr.

SICHERHEITSHINWEISE

- Lesen Sie die Anweisungen, bevor Sie das Gerät bedienen und bewahren Sie diese für künftige Verwendung auf.
- Das Gerät ist nur zur Verwendung im privaten Bereich vorgesehen. Keine korrosiven Chemikalien oder Dämpfe in diesem Gerät verwenden. Dieses Gerät ist speziell zum Zweck des Erhitzens vorgesehen. Es ist nicht für die Verwendung in Industrie oder Labor vorgesehen.
- Das Gerät darf nicht mit geöffneter Tür betrieben werden. Dies kann zu schädlichem Kontakt mit Mikrowellenenergie führen.
- Keine Gegenstände in die Gerätetür klemmen. Es dürfen sich keine Verschmutzungen oder Reste von Reinigungsmitteln auf den Dichtflächen ansammeln.
- Wenn die Tür oder die Türdichtung beschädigt ist, darf das Gerät erst bedient werden, wenn es durch eine qualifizierte Person repariert wurde.
- Keine Flüssigkeiten und andere Lebensmittel in versiegelten Behältern erhitzen. Behälter können explodieren.
- Wartungsarbeiten und Reparaturen, die das Öffnen der Basiseinheit umfassen, die vor Kontakt mit Mikrowellenenergie schützt, sind nur durch qualifizierte Personen erlaubt.
- Halten Sie das Gerät außer Reichweite von Kindern. Kinder verstehen die Gefahren des Umgangs mit Elektrogeräten nicht.
- Dieses Gerät darf nicht durch Kinder im Alter von 0 bis 8 Jahren verwendet werden. Dieses Gerät darf von Kindern ab dem Alter von 8 Jahren nur unter ständiger Aufsicht bedient werden. Dieses Gerät kann auch von Personen mit beeinträchtigten körperlichen, sensorischen oder geistigen Fähigkeiten oder einem Mangel an Erfahrung oder Wissen bedient werden, sofern sie überwacht werden oder die Verwendung des Geräts auf sichere Weise betreffend unterwiesen wurden und die

- entstehenden Gefahren verstehen. Das Gerät und sein Kabel dürfen nicht in Reichweite von Kindern unter 8 Jahren gelangen.
- Die Reinigung und Wartung darf nicht durch Kinder erfolgen.
 - Kinder dürfen nicht mit dem Gerät spielen.
 - Verwenden Sie nur Materialien, die sich für die Verwendung mit einem (Mikrowellen-)Ofen eignen.
 - Das Gerät muss regelmäßig gereinigt werden und alle Lebensmittelablagerungen müssen entfernt werden.
 - Beim Erhitzen von Lebensmitteln in Kunststoff- oder Papierbehältern ist aufgrund der Entzündungsgefahr ein Auge auf das Gerät zu halten.
 - Wenn Rauchentwicklung bemerkt wird, ist das Gerät abzuschalten und auszustecken. Lassen Sie die Tür geschlossen, um Flammen zu ersticken.
 - Überkochen Sie Lebensmittel nicht.
 - Platzieren Sie keine Gegenstände auf der Gerätetür.
 - Verwenden Sie das Innere des Geräts nicht zum Zweck der Aufbewahrung. Lagern Sie keine Gegenstände wie Brot, Kekse usw. in dem Gerät.
 - Entfernen Sie die Metalldrahtklammern und Metallgriffe von Papier- oder Kunststoffbehältern/Beuteln, bevor Sie sie in das Gerät legen.
 - Installieren Sie dieses Gerät nur den Installationsanweisungen entsprechend.
 - Eier in der Schale und ganze hartgekochte Eier dürfen in diesem Gerät nicht erhitzt werden, da die Eier auch nach Abschalten des Geräts platzen können.
 - Führen Sie immer regelmäßige Prüfungen des Geräts und des Netzkabels aus, um sicherzustellen, dass keine Schäden zu sehen sind. Bei jedem Anzeichen, dass das Gerät oder das Netzkabel auch nur die geringsten Schäden aufweist, sollte das gesamte Gerät an die Kundendienstabteilung zurückgegeben werden. Verwenden Sie um Ihrer eigenen Sicherheit Willen nur

Zubehör- und Ersatzteile des Herstellers, die sich für das Gerät eignen.

- Verwenden und lagern Sie das Gerät nur in Innenräumen.
- Verwenden Sie das Gerät nicht in der Nähe von Wasser, in nassen Kellern/Garagen oder in der Nähe eines Schwimmbeckens.
-  **Warnung:**
 - Heiße Oberfläche
 - Das Gerät und seine zugänglichen Teile werden während und nach Gebrauch sehr heiß. Berühren Sie heiße Flächen nicht. Dies gilt insbesondere im Inneren des Geräts. Kinder sind fernzuhalten.
-  **Warnung:**
 - Gefahr eines Stromschlags
 - Das Gerät darf nur mit einem geerdeten Anschluss verwendet werden. Der unsachgemäße Einbau kann einen Stromschlag verursachen und zu schweren Verletzungen führen.
-  **Warnung:**
 - Gefahr eines Stromschlags
 - Nehmen Sie das Gerät nicht auseinander. Die Berührung einiger interner Komponenten kann zu schweren Verletzungen führen.
- Decken Sie die Lüftungsschlitze des Geräts nicht ab.
- Biegen Sie das Netzkabel nicht und halten Sie es von der beheizten Oberfläche fern.
- Wird das Gerät nicht sauber gehalten, kann dies zu Schäden an der Oberfläche führen, die sich negativ auf die Standzeit des Geräts auswirken und zu gefährlichen Situationen führen kann.
- Der Inhalt von Babyfläschchen und Babygläschen muss umgerührt oder geschüttelt werden und die Temperatur muss

vor dem Verzehr geprüft werden, um Verbrennungen zu vermeiden.

- Erhitzen von Getränken in dem Gerät kann zu verzögertem Überkochen führen. Immer einen Kunststoff- oder Keramiklöffel in der Tasse platzieren. Der Behälter ist mit Sorgfalt zu handhaben.
- Das ist nicht für Betrieb über einen externen Timer oder ein getrenntes Fernsteuerungssystem vorgesehen.
- Das Gerät kann nur verwendet werden, wenn es in Küchenmobiliar eingebaut ist.
- Lassen Sie das Gerät im Betrieb nie unbeaufsichtigt.
- Verwenden Sie um Ihrer eigenen Sicherheit Willen nur Zubehör- und Ersatzteile des Herstellers, die sich für das Gerät eignen.
- Stecken Sie das Gerät nie an der Netzsteckdose aus, indem Sie am Netzkabel ziehen.
- Stellen Sie immer sicher, dass Ihre Hände trocken sind, bevor Sie das Netzkabel, den Netzstecker oder den Schalter berühren.
- Wenn Sie das Gerät nicht mehr benutzen wollen, machen Sie es unbrauchbar, indem Sie das Netzkabel durchschneiden, nachdem Sie den Netzstecker aus der Netzsteckdose gezogen haben. Machen Sie alle potenziell gefährlichen Teile des Geräts sicher, insbesondere für Kinder, die möglicherweise in Versuchung geraten, damit zu spielen.
- Tauchen Sie nie einen Teil des Hauptgehäuses, Deckels, Netzkabels oder Netzsteckers in Wasser oder andere Flüssigkeiten, um Gefahren durch Elektrizität zu vermeiden.
- Wenn das Gerät zweckentfremdet verwendet wird, oder wenn es nicht dem Anweisungshandbuch entsprechend verwendet wird, liegt die Verantwortung für alle Folgen ausschließlich beim Benutzer. Schäden an dem Gerät oder anderen Gegenständen sind nicht durch die Garantie abgedeckt.
- Dieses Gerät dient der Verwendung im Haushalt und bei ähnlichen Anwendungen, wie etwa in Läden, Büros und anderen Arbeitsumgebungen, in Bauernhäusern, durch Motel-

und Hotelkunden oder in anderen Wohnumgebungen und in Bed-and-Breakfasts.

- Das Gerät dient dem Erhitzen von Lebensmitteln und Getränken. Trocknen von Lebensmitteln oder Kleidung und Erhitzen von Wärmepads, Hausschuhen, Schwämmen, feuchten Tüchern und Ähnlichem kann zu einer Verletzungsgefahr, Entzündung oder Feuer führen.
- Verwenden Sie zur Reinigung des Gerätes keinen Hochdruck- oder Dampfreiniger.
- Prüfen Sie genau, ob Materialien im Gerät verwendet werden dürfen. Einen Überblick finden Sie in Abschnitt *Zur Verwendung in dem Gerät geeignete Materialien*.
- Verwenden Sie die Mikrowellenfunktion nicht, wenn das Gerät leer ist.
- Bedecken Sie den Boden des Geräts nicht mit Aluminiumfolie. Die Aluminiumfolie bremst die Hitze und führt zu schlechten Ergebnissen sowie zur Beschädigung der Emaille.
- Das Gerät verfügt über ein Gebläse, das nach dem Betrieb weiterläuft.
- Das Gerät darf nur durch einen qualifizierten Installateur eingebaut und angeschlossen werden.
- Im Falle des fehlerhaften Einbaus oder Anschlusses erlischt die Garantie.
- Bei Beschädigung des Netzkabels darf dieses nur vom Hersteller, seiner Serviceorganisation oder ähnlich qualifizierten Personen ausgetauscht werden, um die Entstehung gefährlicher Situationen zu vermeiden.
- Der elektrische Anschluss muss den nationalen und lokalen Vorschriften entsprechen.
- Die Netzsteckdose und der Netzstecker müssen immer in Reichweite sein.
- Das Gerät darf nicht über eine Steckdosenleiste oder ein Verlängerungskabel an die Stromversorgung angeschlossen

werden. Wird dies nicht beachtet, kann die Sicherheit des Gerätes nicht gewährleistet werden.

- Das Gerät muss geerdet sein.
- Schließen Sie das Gerät nur an Wechselstrom, an eine geerdete Netzsteckdose an. Vergewissern Sie sich, dass die Spannung in Ihrer Wohnung mit der auf dem Typenschild angegebenen Spannung übereinstimmt.



Hinweis:

- Recycling – WEEE
- Das Gesetz verlangt, dass alle elektrische und elektronische Ausrüstung zur Wiederverwendung oder zum Recycling gesammelt werden muss. Elektrische und elektronische Ausrüstung, die mit dem Symbol markiert ist, das eine getrennte Sammlung solcher Geräte anzeigt, müssen an der Abfallsammelstelle der Gemeinde abgegeben werden.

3 Beschreibung

BESTIMMUNGSGEMÄ&E VERWENDUNG

Das Gerät ist für die Zubereitung von Lebensmitteln bestimmt. Verwenden Sie das Gerät nicht für andere als die in diesem Dokument beschriebenen Zwecke.

KOMBI-MIKROWELLE

(Abbildung 1)

- | | | | |
|---|-------------------|---|--------------------------|
| A | Sichtfenster | E | Drehteller |
| B | Tür mit Griff | F | Drehtellerring-Baugruppe |
| C | Bedienfeld | G | Grillrost – hoch |
| D | Drehtellerschacht | H | Grillrost – niedrig |

Gegenstand	Funktion
Sichtfenster	Zum Überwachen des Kochvorgangs im Gerät.
Tür mit Griff	Zum Öffnen des Geräts. Die Tür umfasst auch ein Sicherheitssystem, um sicherzustellen, dass die Tür im geschlossenen Zustand verriegelt ist.
Bedienfeld	Siehe Abschnitt <i>Bedienfeld</i> .
Drehtellerschacht	Zum Tragen des Drehtellers.
Drehteller	<ul style="list-style-type: none"> • Zum Kochen von Lebensmitteln. • Zum Tragen der Grillroste.

Gegenstand	Funktion
Drehtellerring-Baugruppe	Zum Tragen des Drehtellers.
Grillrost	<ul style="list-style-type: none"> • Zum Kochen von Lebensmitteln. Das Gerät umfasst zwei Grillroste mit verschiedenen Höhen.

BEDIENFELD

(Abbildung 2)

A	Anzeige	F	Schieber
B	Taste "Start/+30sec/Bestätigen"	G	Abwärtstaste
C	Taste "Pause/Abbrechen/Sperren"	H	Taste "Uhr/Küchentimer"
D	Taste "Automatikprogramm"	I	Funktionstaste
E	Aufwärtstaste	J	Mikrowellentaste

Gegenstand	Funktion
Anzeige	Zur Anzeige der Funktionsanzeigen, der Uhr, der Temperaturanzeige, der Mikrowelleneinstellungen und des Automenüs.
Taste "Start/+30sec/Bestätigen"	Zum Einschalten des Geräts, um 30 Sekunden zur Mikrowellenzeit hinzuzufügen oder um eine Einstellung zu bestätigen.
Taste "Pause/Abbrechen/Sperren"	Um das Gerät zu pausieren, zum Abbruch einer Funktion oder eines Programms oder zum Aktivieren/Deaktivieren der Kindersicherung.
Taste "Automatikprogramm"	Um ein Automatikprogramm zu wählen. Siehe Abschnitt Automenüs .
Aufwärtstaste	Zur Änderung der Einstellungen.
Schieber	Zur Änderung der Einstellungen. Berühren und halten Sie den Schieber links, um die Einstellung zu verringern. Berühren und halten Sie den Schieber rechts, um die Einstellung zu erhöhen.
Abwärtstaste	Zur Änderung der Einstellungen.
Taste "Uhr/Küchentimer"	Zur Verwendung des Timers oder zum Aktivieren/Deaktivieren der Kindersicherung.
Funktionstaste	Zur Auswahl einer Funktion.
Mikrowellentaste	Zur Auswahl der Mikrowellenfunktion und Einstellung der Mikrowellenleistung.



Hinweis:

Sie können sowohl die Auf-/Abwärtstaste als auch den Schieber verwenden, um die Einstellungen des Geräts anzupassen. Alle drei Tasten haben die gleiche Funktion.

4 Installation

SICHERHEITSHINWEISE ZUR INSTALLATION

- Die Sicherheit bei der Benutzung kann nur gewährleistet werden, wenn der Einbau und Anschluss korrekt und den Anweisungen gemäß durchgeführt wurde. Der Installateur haftet für Schäden, die beim unsachgemäßen Einbau entstehen.

- Der elektrische Anschluss muss von einem qualifizierten Elektriker durchgeführt werden. Der Elektriker muss den nationalen und lokalen Vorschriften gehorchen.
- Das Gerät hat die Schutzklasse I und darf nur in Verbindung mit einem geerdeten Anschluss verwendet werden.
- Das Gerät muss an eine Festinstallation angeschlossen werden, in die gemäß der Installationsanleitung Abschaltvorrichtungen integriert sind.
- Achten Sie darauf, beim Einbau das Netzkabel nicht zu einzuklemmen und keine scharfen Kanten entlangzuführen. Das Netzkabel muss so verlegt werden, dass kein Kontakt zu heißen Geräteteilen entsteht.
- Die Anschlussstelle, Netzsteckdose und/oder der Netzstecker müssen immer frei zugänglich sein.
- Die Küchenmöbel, in die das Gerät eingebaut wird, müssen bis mindestens 95°C hitzebeständig sein. Dies gilt auch für die Türen und die Möbelfront.
- Stellen Sie sicher, dass die Küchenmöbel, in die das Gerät eingebaut wird, fest angebracht sind, z. B. durch Befestigung der Möbel an angrenzenden Elementen.
- Im Falle des fehlerhaften Einbaus oder Anschlusses erlischt die Garantie.
- Änderungen am Gerät, einschließlich des Netzkabelaustausches, müssen von einem zugelassenen Installateur durchgeführt werden.
- Achten Sie darauf, dass um das Gerät herum ausreichend Belüftung und frische Luft zur Verfügung steht.
- Das Gerät muss mindestens 850 mm über dem Boden platziert werden.

AUSPACKEN

1. Entfernen Sie die Verpackung.
2. Überprüfen Sie das Gerät auf Beschädigungen.
3. Achten Sie darauf, dass die Spannung mit der auf dem Typenschild übereinstimmt.

FÜR DEN EINBAU VORBEREITEN

(Abbildung 3)



Hinweis:

Achten Sie darauf, dass die Küchenmöbel den Abmessungen des Gerätes entsprechend vorbereitet sind.

DAS GERÄT EINBAUEN

Voraussetzungen



- Achten Sie darauf, dass die Küchenmöbel auf die richtigen Maße vorbereitet sind.



Warnung:

Für den Einbau des Geräts sind zwei Personen erforderlich.



Vorsicht:

Achten Sie beim Einbau darauf, das Netzkabel nicht einzuklemmen und es nicht auf dem Gerät zu platzieren.



Vorsicht:

Decken Sie die Öffnung zwischen den Küchenmöbeln und der Oberseite des Geräts nicht ab. Diese Öffnung wird zur Belüftung benötigt.



Hinweis:

Es besteht die Möglichkeit, das Gerät vor der Platzierung an die Stromversorgung anzuschließen.

**Hinweis:**

Das Gerät darf nicht am Türgriff gehalten oder getragen werden. Der Türgriff kann das Gewicht des Geräts nicht halten und kann abreißen.

Prozedur

1. Setzen Sie das Gerät (A) mittig in das Küchenmobiliar. Stellen Sie sicher, dass das Gerät mittig steht.
2. Öffnen Sie die Tür (D) des Geräts.
3. Bauen Sie das Gerät in das Küchenmobiliar ein. Benutzen Sie dazu die Schrauben (C).
4. Bringen Sie die Abdeckungen (B) an.
5. Schließen Sie die Tür.
6. Schließen Sie das Gerät an. Siehe Abschnitt *Das Gerät anschließen*.

(Abbildung 4)

DAS GERÄT ANSCHLIEßEN

1. Vergewissern Sie sich, dass die Spannung in Ihrer Wohnung mit der Gerätespannung übereinstimmt.
2. Vergewissern Sie sich, dass das elektrische System in Ihrem Zuhause mit einer 16-A-Sicherung versehen ist.

**Hinweis:**

Wenn Sie das mitgelieferte Netzkabel ersetzen, achten Sie darauf, dass das neue Netzkabel einen minimalen Aderquerschnitt von 2,5 mm² und eine Länge von 1,5 m hat. Wenn Sie ein zu kurzes Netzkabel verwenden, können Sie das Gerät nicht anschließen und in den Küchenmöbeln platzieren, bevor Sie das Gerät an die Netzsteckdose anschließen.

3. Schließen Sie das Gerät mit dem mitgelieferten Netzkabel an die Netzsteckdose an.
Nach dem Anschließen zeigt die Uhr '00:00' und Sie hören ein Tonsignal.

5 Bedienung

VORBEREITUNG FÜR BEDIENUNG

1. Reinigen Sie das Gerät mit einem feuchten Tuch.
2. Reinigen Sie die Zubehörteile. Verwenden Sie warmes Wasser und ein mildes Reinigungsmittel.
3. Spülen Sie die Zubehörteile gründlich mit Wasser ab.
4. Trocknen Sie das Gerät und die Zubehörteile.

EINSTELLUNG DER UHR

1. Drücken Sie die Uhr-/Timertaste. Die Uhranzeige zeigt '00:00' und der Wert für die Stunden blinkt.
2. Verwenden Sie den Schieber oder drücken Sie die Auf-/Abwärtaste, um die Stunden anzupassen. Hinweis: Der Wert muss zwischen 0 und 23 stehen.
3. Drücken Sie die Uhr-/Timertaste erneut, um zu bestätigen.
4. Verwenden Sie den Schieber oder drücken Sie die Auf-/Abwärtaste, um die Minuten anzupassen. Hinweis: Der Wert muss zwischen 0 und 59 stehen.
5. Drücken Sie die Uhr-/Timertaste, um die Einstellungen zu speichern. Das ':' in der Uhranzeige blinkt.
6. Wiederholen Sie den Vorgang, um die Zeit ändern.

EINSTELLUNG DES KÜCHENTIMERS

1. Drücken Sie die Uhr-/Timertaste zweimal. '00:00' blinkt in der Uhranzeige.
2. Verwenden Sie den Schieber oder drücken Sie die Auf-/Abwärtaste, um den Küchentimer einzustellen. Hinweis: Der Wert muss zwischen 0:05– 95:00 stehen. Die maximale Kochzeit beträgt 95 Minuten.
3. Drücken Sie die Taste "Start/+30sec/Bestätigen", um zu bestätigen. Der Timer läuft herunter.

Wenn der Küchentimer abläuft, hören Sie 5 Mal ein Tonsignal und die Uhranzeige zeigt die aktuelle Zeit an.

VERWENDUNG DER MIKROWELLENFUNKTION

Für einen Überblick über die empfohlene Leistung beim Mikrowellenkochen, siehe Abschnitt *Leistungseinstellungen zum Mikrowellenkochen*.

1. Drücken Sie die Mikrowellentaste. Das Display zeigt '1:00 P10' an.
2. Drücken Sie die Mikrowellentaste mehrmals, um die Leistungsstufe zu ändern. Es sind 5 Leistungsstufen verfügbar: P10 - P8 - P5 - P3 - P1. Hinweis: P10 ist volle Leistung.
3. Verwenden Sie den Schieber oder drücken Sie die Auf-/Abwärtaste, um die Kochzeit einzustellen. Hinweis: Die maximale Kochzeit beträgt 95 Minuten.
4. Drücken Sie die Taste "Start/+30sec/Bestätigen", um das Gerät zu starten.

LEISTUNGSEINSTELLUNGEN ZUM MIKROWELLENKOCHEN

Mikrowellenleistung	Watt	Anwendung
P1 (niedrig)	90	Aufweichen von Butter oder Eiscreme.
P3 (mittel-niedrig)	270	Suppe, Eintopf oder Auftauen.
P5 (mittel)	450	Eintopf, Fisch.
P8 (mittel-hoch)	720	Reis, Fisch, Hähnchen, Hackfleisch.
P10 (hoch)	900	Erhitzen, Milch, Wasser kochen, Gemüse, Erhitzen von Getränken.

VERWENDUNG DER GRILLFUNKTION



Hinweis:

Wenn die Hälfte der Kochzeit abgelaufen ist, ertönt ein Summer zweimal. Drehen Sie Ihr Essen für ein besseres Grillergebnis jetzt um. Schließen Sie die Tür und drücken Sie die Starttaste erneut, um weiter zu grillen.

1. Drücken Sie einmal die Funktionstaste. Das Display zeigt '10:00 G-1' an.
2. Verwenden Sie den Schieber oder drücken Sie die Auf-/Abwärtaste, um die Kochzeit anzupassen.
3. Drücken Sie die Starttaste, um die Kochzeit zu bestätigen und das Gerät zu starten.

VERWENDUNG DER KOMBIFUNKTION

Für einen Überblick über die verfügbaren Kombinationsmenüs, siehe Abschnitt [Kombinationseinstellungen](#).

1. Drücken Sie die Funktionstaste mehrmals, um das gewünschte Kombimenü auszuwählen: C-1, C-2, C-3 oder C-4.
2. Verwenden Sie den Schieber oder drücken Sie die Auf-/Abwärtaste, um die Kochzeit anzupassen.
3. Drücken Sie die Starttaste, um die Kochzeit zu bestätigen und das Gerät zu starten.

KOMBINATIONSEINSTELLUNGEN

Menü	Mikrowelle	Grill	Konvektion
C-1	X		X
C-2	X	X	
C-3		X	X
C-4	X	X	X

VERWENDUNG DER SCHNELLSTARTFUNKTION

Verwendung der Starttaste

1. Drücken Sie die Starttaste, um das Kochen bei voller Leistung für 30 Sekunden zu starten.
2. Beim Kochen drücken Sie die Starttaste erneut, um 30 Sekunden zur Kochzeit hinzuzufügen.

Jeder Druck auf die Taste fügt 30 Sekunden hinzu.



Hinweis: Die maximale Kochzeit beträgt 95 Minuten.



Hinweis: Die Schnellstartfunktion kann nicht im Menü "Auftauen nach Gewicht", "Mehrstufenkochen" oder im Automenü eingestellt werden.

VERWENDUNG DER KONVEKTIONSGARFUNKTION MIT VORHEIZEN

Bei der Konvektionsgarfunktion können Sie wie in einem traditionellen Ofen kochen. Die Mikrowelle wird nicht verwendet.

Für ein besseres Kochergebnis sollten Sie die Lebensmittel in dem Gerät platzieren, wenn das Gerät vorgeheizt ist.

1. Drücken Sie die Funktionstaste zweimal. Die Anzeige zeigt '130'.
2. Verwenden Sie den Schieber oder drücken Sie die Auf-/Abwärtstaste, um die Temperatur zu ändern. Hinweis: Die Temperatur kann von 130 bis 220°C eingestellt werden.
3. Drücken Sie die Starttaste, um den Vorheizvorgang zu starten.

Wenn das Gerät vorgeheizt ist, ertönt zweimal ein Summer und die Vorheiztemperatur blinkt in der Anzeige.

4. Legen Sie die Lebensmittel in das Gerät und schließen Sie die Tür.
5. Verwenden Sie den Schieber oder drücken Sie die Auf-/Abwärtstaste, um die Kochzeit anzupassen. Hinweis: Die maximale Kochzeit beträgt 95 Minuten.
6. Drücken Sie die Starttaste, um das Gerät zu starten.

VERWENDUNG DER KONVEKTIONSGARFUNKTION OHNE VORHEIZEN

1. Drücken Sie die Funktionstaste zweimal. Die Anzeige zeigt '130'.
2. Verwenden Sie den Schieber oder drücken Sie die Auf-/Abwärtstaste, um die Temperatur zu ändern. Hinweis: Die Temperatur kann von 130 bis 220°C eingestellt werden.
3. Drücken Sie die Uhr-/Timertaste, um die Kochzeit einzugeben.
4. Verwenden Sie den Schieber oder drücken Sie die Auf-/Abwärtstaste, um die Kochzeit einzustellen.
5. Drücken Sie die Starttaste, um das Gerät zu starten.

VERWENDUNG DER AUFTAUPROGRAMME



Hinweis:

- Verwenden Sie nur gefrorene Lebensmittel, die bei -18°C gelagert werden. Achten Sie darauf, die Lebensmittel portionsweise und so flach wie möglich einzufrieren, um den Auftauvorgang zu beschleunigen.
- Entfernen Sie die Verpackung und wiegen Sie die aufzutauenden Lebensmittel. Sie müssen das Gewicht für die Auftauprogramme einstellen.
- Beim Auftauen von Fleisch und Geflügel kann Flüssigkeit entstehen. Lassen Sie die Flüssigkeit ablaufen, wenn Sie die Lebensmittel wenden. Stellen Sie sicher, dass die Flüssigkeit nicht mit anderen Lebensmitteln in Kontakt kommt.
- Platzieren Sie die Lebensmittel auf das Glas-Backblech oder in mikrowellentaugliches Geschirr.
- Lassen Sie die Lebensmittel nach dem Auftauen 10 bis 30 Minuten ruhen, um sicherzustellen, dass das gesamte Gericht die gleiche Temperatur hat. Große Fleischstücke benötigen mehr Zeit.

Auftauen nach Gewicht

1. Drücken Sie die Funktionstaste dreimal. Die Anzeige zeigt '0.1 kg'.
2. Verwenden Sie den Schieber oder drücken Sie die Auf-/Abwärtstaste, um das Gewicht auszuwählen. Das Gewicht sollte zwischen 100–2000 Gramm liegen.
3. Drücken Sie die Starttaste, um das Gerät zu starten.

Wenn das Auftauprogramm abgeschlossen ist, hören Sie ein Tonsignal und das Gerät schaltet in den Ruhezustand.

Auftauen nach Zeit

1. Drücken Sie die Funktionstaste viermal. Die Anzeige zeigt '01:00'.
2. Verwenden Sie den Schieber oder drücken Sie die Auf-/Abwärtstaste, um die Zeit einzustellen.
3. Drücken Sie die Starttaste, um das Gerät zu starten.

Wenn das Auftauprogramm abgeschlossen ist, hören Sie ein Tonsignal und das Gerät schaltet in den Ruhezustand.



Hinweis:

Wenn die Hälfte der Auftauzeit abgelaufen ist, ertönt ein Summer zweimal. Drehen Sie Ihr Essen für ein besseres Auftauergebnis jetzt um. Schließen Sie die Tür und drücken Sie die Starttaste erneut, um weiter aufzutauen.

VERWENDUNG DER AUTOMATIKPROGRAMME

Zur Verwendung der Automatikprogramme müssen Sie nur ein Programm auswählen und das Gewicht einstellen. Die Mikrowellenleistung, die Zeit und die Temperatur sind voreingestellt.

Für einen Überblick über die verfügbaren Automatikprogramme, siehe Abschnitt *Automenüs*.

1. Drücken Sie die Automenütaste. Auf dem Display erscheint die Nummer des ersten Automatikprogramms (A-1).
2. Drücken Sie die Automenütaste mehrmals, um ein Automatikprogramm auszuwählen. Die Anzeige zeigt das gewählte Programm, die Kochzeit und das Gewicht an.
3. Verwenden Sie den Schieber oder drücken Sie die Auf-/Abwärtstaste, um das Gewicht auszuwählen.
4. Drücken Sie die Starttaste, um das Gerät zu starten.

Wenn das Automatikprogramm abgeschlossen ist, hören Sie ein Tonsignal und das Gerät schaltet in den Ruhezustand.



Hinweis:

- Sobald Sie ein automatisches Programm ausgewählt haben, können Sie es nicht mehr ändern.
- Sie können die Kochzeit nicht ändern.
- Einige Automatikprogramme verwenden die Vorheizfunktion. Hinweis: Warten Sie, bis das Gerät vorgeheizt ist, bevor Sie das Essen darin platzieren.



Hinweis:

Wenn Sie während des Kochens die Gerätetür öffnen, müssen Sie die Start-/Pausentaste berühren, um den Kochvorgang fortzusetzen.

DAS GERÄT PAUSIEREN

1. Drücken Sie die Abbruchtaste, um das Programm zu pausieren.
2. Drücken Sie wieder die Starttaste, um das Gerät erneut zu starten.

AUSSCHALTEN DES GERÄTS

1. Drücken Sie die Abbruchtaste zweimal, um das Gerät auszuschalten.



Hinweis:

Wenn Sie eine Kochfunktion wählen, können Sie die Funktion auch jederzeit mit der Abbruchtaste abbrechen.

AKTIVIEREN UND DEAKTIVIEREN DER KINDERSICHERUNG

Wenn die Kindersicherung aktiviert wurde, können die Berührungstasten nicht verwendet werden.

Aktivieren der Kindersicherung

1. Halten Sie die Kindersicherungs-/Abbruchtaste 3 Sekunden lang gedrückt, um die Kindersicherung zu aktivieren. Sie hören ein langes Tonsignal und die Anzeige zeigt ein Schloss an.

Deaktivieren der Kindersicherung

1. Halten Sie die Kindersicherungs-/Abbruchtaste 3 Sekunden lang gedrückt, um die Kindersicherung zu deaktivieren. Sie hören ein langes Tonsignal und die Anzeige zeigt kein Schloss mehr an.

6 Reinigung und Wartung

REINIGUNG DES GERÄTS

**Warnung:**

Stellen Sie sicher, dass das Gerät vor der Reinigung ausgeschaltet und abgekühlt ist.

**Vorsicht:**

Verwenden Sie zur Reinigung des Gerätes keinen Druck- oder Dampfreiniger.

**Vorsicht:**

Verwenden Sie keine scheuernden Reinigungsmittel, oder scharfen Kratzer.

1. Reinigen Sie das Innere des Geräts nach jeder Verwendung. Verwenden Sie ein feuchtes Tuch.
2. Reinigen Sie das Innere des Geräts bei starker Verschmutzung mit warmem Wasser und einem milden Reinigungsmittel. Spülen und trocknen Sie die Innenseite nach der Reinigung gründlich ab.
3. Reinigen Sie die Zubehörteile. Verwenden Sie warmes Wasser und ein mildes Reinigungsmittel. Trocknen Sie das Zubehörteil nach der Reinigung ab.
4. Reinigen der Außenseite des Geräts. Verwenden Sie ein feuchtes Tuch oder einen Schwamm.
5. Reinigen Sie die Außenseite des Geräts bei starker Verschmutzung mit einem milden Reinigungsmittel.
6. Falls erforderlich, können schlechte Gerüche aus dem Gerät entfernt werden:
 - a. Stellen Sie eine Schüssel mit Wasser und dem Saft einer halben Zitrone in das Gerät. Achten Sie darauf, auch einen Löffel in die Tasse zu geben, um ein verzögertes Überkochen zu vermeiden.
 - b. Verwenden Sie die Mikrowellenfunktion mit der Höchstleistungseinstellung für 10 Minuten. Siehe Abschnitt *Verwendung der Mikrowellenfunktion*.

7 Zusätzliche Informationen

ZUR VERWENDUNG IN DEM GERÄT GEEIGNETE MATERIALIEN

Material	Geeignet
Aluminiumfolie	Ja (*)
Papier	Ja (**)
Frischhaltefolie	Ja
Aluminiumschale	Nein
Mikrowellenteller	Ja
Hitzebeständiger Kunststoff	Ja
Unglasierte Tonware	Nein
Kochgeschirr aus Metall	Nein

Material	Geeignet
Ofenfestes Glas und Keramik	Ja
Normales Glas	Ja
Metallklammern	Nein
Teller mit Metalldekorationen	Nein
Quecksilberthermometer	Nein
Geschlossenes Glas	Nein (***)
Flasche mit schmalem Hals	Nein
Bratbeutel	Ja

(*) Wenn dünnere Teile der Lebensmittel (wie etwa Hähnchenschlegel) abgedeckt werden, kann verhindert werden, dass sie zu schnell kochen.

(**) Verwenden Sie undekorierte Küchenkrepp, um Lebensmittel abzudecken und Fett aufzunehmen.

(***) Neben Sie den Deckel ab und erhitzen Sie das Gas nicht zu lang. Das Glas kann brechen.

AUTOMENÜS

Menü	Anwendung	Gewicht (g)	Leistung
A1	Kartoffel	1 (+/- 230) 2 (+/- 460) 3 (+/- 690)	100% (Mikrowelle)
A2	Fleisch	150, 300, 450 oder 650	100% (Mikrowelle)
A3	Fisch	150, 250, 350, 450 oder 650	80% (Mikrowelle)
A4	Gemüse	150, 350 oder 500	100% (Mikrowelle)
A5	Getränk	1 Tasse (240) 2 Tassen (480) 3 Tassen (720)	100% (Mikrowelle)
A6	Pasta	50 (mit 450 ml Wasser) 100 (mit 800 ml Wasser) 150 (mit 1200 ml Wasser)	80% (Mikrowelle)
A7	Popcorn	100	100% (Mikrowelle)
A8	Pizza	200, 300 oder 400	Konvektion bei 210°C
A9 *	Kuchen	475	Vorheizen bei 160°C
A10 *	Brathähnchen	1200	Vorheizen bei 220°C Konvektion bei 210°C



Hinweis:

Die Anzeige zeigt einen Wert, der dem Gewicht entspricht. Wenn Sie beispielsweise Menü A1 wählen und das Gewicht 230 g beträgt, zeigt die Anzeige '1'. Wenn Sie Menü A2 wählen und das Gewicht 250 g beträgt, zeigt die Anzeige '250'.

* Wenn Sie Automenü A9 und A10 verwenden, warten Sie, bis das Gerät vorgeheizt hat. Platzieren Sie die Speisen im Ofen und drücken Sie die Starttaste, um das Programm fortzusetzen.

8 Fehlerbehebung

ALLGEMEINE VORGEHENSWEISE ZUR FEHLERBEHEBUNG

1. Versuchen Sie, das Problem mithilfe der Fehlerbehebungstabelle zu lösen.
2. Wenn Sie keine Lösung für das Problem finden können, wenden Sie sich an das Inventum-servicedienst.

FEHLERBEHEBUNGSTABELLE

Problem	Mögliche Ursache	Mögliche Lösung
Das Gerät lässt sich nicht anschalten.	Es liegt keine Stromversorgung vor.	Kontrollieren Sie die Sicherung, ersetzen Sie die Sicherung bei Bedarf.
	Das Netzkabel ist nicht angeschlossen.	Vergewissern Sie sich, dass das Netzkabel richtig in der Netzsteckdose steckt.
	Die Stromversorgung ist unterbrochen.	Überprüfen Sie, ob der Strom in der Küche funktioniert.
Das Gerät lässt sich nicht anschalten und die Uhranzeige zeigt ein Schloss.	Die Kindersicherung ist aktiviert.	Deaktivieren Sie die Kindersicherung. Siehe Abschnitt <i>Aktivieren und Deaktivieren der Kindersicherung</i> .
Die Anzeige zeigt '00:00'.	Die Stromversorgung wurde unterbrochen.	Stellen Sie die Uhr ein. Siehe Abschnitt <i>Einstellung der Uhr</i> .
Die Mikrowellenfunktion startet nicht.	Die Tür ist nicht richtig geschlossen.	<ul style="list-style-type: none"> • Prüfen Sie, ob die Tür blockiert wird. Entfernen Sie in dem Falle das Hindernis. • Schließen Sie die Tür richtig.
Das Erwärmen von Lebensmitteln mit der Mikrowellenfunktion dauert länger.	Die gewählte Mikrowellenleistung ist zu niedrig.	Wählen Sie eine höhere Mikrowellenleistung. Siehe Abschnitt <i>Leistungseinstellungen zum Mikrowellenkochen</i> .
	Die Lebensmittelportion ist größer.	Größere Lebensmittelportionen brauchen länger zum Erhitzen. Wählen Sie eine längere Kochzeit.
	Das Essen ist kalt.	Rühren Sie das Essen während des Kochens um.

9 Produktkarte

TECHNISCHE DATEN

Gegenstand	Spezifikation
Modell	IMC3834GT
Spannung	230 V ~50Hz
Eingangsleistung	2300 W
Mikrowellenleistung	900 W
Eingangsleistung - Konvektion	2300 W

Gegenstand	Spezifikation
Eingangsleistung - Grill	1100 W
Kapazität	34 Liter
Drehteller	Ø 345 mm
Außenabmessungen (ohne Türgriff)	382 x 595 x 492 mm
Innenabmessungen	216 x 406 x 390 mm
Nettogewicht	24,7 kg

10 Allgemeine Service- und Garantiebedingungen

Wie wichtig Kundenservice ist, brauchen wir Ihnen nicht zu sagen. Wir entwickeln unsere Produkte so, dass Sie jahrelang unbeschwert Freude daran erleben können. Sollte dennoch ein Problem auftreten, dann dürfen Sie unseres Erachtens sofort eine Lösung erwarten. Darum bieten wir Ihnen auf all unsere Produkte einen Umtauschservice an, zusätzlich zu den Rechten und Ansprüchen, die Ihnen gesetzlich zustehen. Durch den Umtausch eines Produktes oder Geräteteils ersparen wir Ihnen Zeit, Mühe und Kosten.

Zwei Jahre volle Werksgarantie

1. Auf alle Produkte von Inventum erhalten Sie als Konsument standardmäßig zwei Jahre volle Werksgarantie. Innerhalb dieses Zeitraums wird ein defektes Produkt oder Geräteteil in jedem Fall gratis gegen ein neues Exemplar umgetauscht. Um Ihren Anspruch auf die zweijährige volle Werksgarantie geltend zu machen, wenden Sie sich an das Geschäft, bei dem Sie das Produkt gekauft haben, oder kontaktieren Sie den Kundenservice von Inventum mittels des Formulars auf der Webseite '<https://www.inventum.eu/service-aanvraag>'.
2. Die Garantiezeit von zwei Jahren beginnt am Datum des Ankaufs des Produktes.
3. Zur Geltendmachung des Garantieanspruchs ist eine Kopie des Originalkaufbeleges vorzulegen.
4. Die Garantie gilt ausschließlich bei normalem Hausgebrauch der Inventum-Produkte innerhalb der Niederlande.

Fünf Jahre Inventum-Garantie

1. Auf die meisten großen Haushaltsgeräte und eine Auswahl kleiner Haushaltsprodukte gewährt Inventum die fünfjährige Inventum-Garantie. Diese fünfjährige Inventum-Garantie besteht aus der zweijährigen, vollen Werksgarantie sowie einer anschließenden, dreijährigen Zusatzgarantie. Um Ihren Anspruch auf eine dreijährige Zusatzgarantie zu aktivieren, müssen Sie lediglich das Produkt innerhalb von 45 Tagen nach Ankauf registrieren. Im folgenden Abschnitt erfahren Sie mehr über die Registrierung des Produktes.
2. Für die fünfjährige Inventum-Garantie gilt, dass ein defektes Produkt oder Geräteteil während der ersten zwei Jahre in jedem Fall kostenlos gegen ein neues Exemplar umgetauscht wird. Während des dritten bis einschließlich fünften Jahres bezahlen Sie nur die Kosten des Umtauschs. Die aktuellen Umtauschkosten finden Sie auf der Webseite '<https://www.inventum.eu/omruilkosten>'.
3. Um Ihren Anspruch auf die fünfjährige Inventum-Garantie geltend zu machen, wenden Sie sich an das Geschäft, bei dem Sie das Produkt gekauft haben, oder kontaktieren Sie den Kundenservice von Inventum mittels des Formulars auf der Webseite '<https://www.inventum.eu/service-aanvraag>'.
4. Die Garantiezeit von fünf Jahren beginnt am Datum des Ankaufs des Produktes.
5. Zur Geltendmachung des Garantieanspruchs ist eine Kopie des Originalkaufbeleges vorzulegen.
6. Die Garantie gilt ausschließlich bei normalem Hausgebrauch der Inventum-Produkte innerhalb der Niederlande.

Produktregistrierung

1. Die dreijährige Zusatzgarantie erhalten Sie einfach und kostenlos, indem Sie das Produkt innerhalb von 45 Tagen nach Ankauf auf der Webseite '<https://www.inventum.eu/garantie-registratie>' registrieren. Sollten Sie das Produkt nicht innerhalb von 45 Tagen nach Ankauf registriert haben, können Sie dies noch innerhalb von zwei Jahren nach Ankauf nachholen. Dann sind jedoch Kosten mit dieser Registrierung verbunden. Die einmaligen Registrierungskosten betragen 89,- € für jedes einzelne Produkt. Eine Registrierung ist nur für Produkte möglich, für die die fünfjährige Inventum-Garantie gilt. Bitte entnehmen Sie dem Benutzerhandbuch des Produktes oder den Produktinformationen auf der Website von Inventum, ob auf dieses Produkt die fünfjährige Inventum-Garantie gewährt wird.
2. Die Garantiezeit beginnt immer am Datum des Kaufs des Produktes. Auch wenn das Produkt erst später für die Zusatzgarantie registriert wird, wird die Garantiezeit ab dem ursprünglichen Kaufdatum gerechnet.

3. Die dreijährige Zusatzgarantie können Sie nur dann beantragen, wenn Sie über eine Kopie des Originalkaufbeleges und die Bescheinigung der fünfjährigen Inventum-Garantie verfügen.

Große Haushaltsgeräte

1. Störungen oder Defekte an großen Haushaltsgeräten (freistehende oder eingebaute Weiße Ware) können mittels des Formulars auf der Webseite '<https://www.inventum.eu/service-aanvraag>', telefonisch beim Kundenservice von Inventum oder über das Geschäft, bei dem Sie das Gerät gekauft haben, gemeldet werden. Die Telefonnummer des Kundenservice finden Sie auf der Webseite '<https://www.inventum.eu/>'.
2. Bei gemeldeten Störungen oder Defekten an großen Haushaltsgeräten kann Inventum vor Ort beim Konsumenten in den Niederlanden das defekte Gerät von einem Haushaltsgerätemonteur überprüfen und daraufhin eine Reparatur durchführen lassen. Der Kundenservice von Inventum kann auch beschließen, das Gerät umzutauschen.
3. Sollten Sie eine Störung oder einen Defekt an einem großen Haushaltgerät in den ersten zwei Jahren ab dem Datum des Ankaufs melden, stellt Inventum keine Kosten für Umtausch, Anfahrt, Ersatzteile, Materialverwendung und Arbeitslohn in Rechnung.
4. Wenn Sie das Produkt auf der Webseite '<https://www.inventum.eu/garantie-registratie>' auf die oben genannte Weise registriert haben und daraufhin eine Störung an einem großen Haushaltsgerät im dritten bis einschließlich fünften Jahr ab dem Datum des Ankaufs melden, dann gilt die fünfjährige Inventum-Garantie und wird das Gerät kostenlos repariert oder umgetauscht. Bei Reparatur oder Umtausch des Gerätes werden dann nur Umtauschkosten fällig. Die aktuellen Umtauschkosten finden Sie auf der Webseite '<https://www.inventum.eu/omruilkosten/>'. Falls Sie das Produkt nicht registriert haben, gilt die dreijährige Zusatzgarantie nicht.
5. Bei einer Meldung einer Störung oder eines Defektes nimmt der Monteur innerhalb eines Werktages mit Ihnen Kontakt auf, um einen Besuchstermin zu vereinbaren. Bei einer Meldung am Wochenende oder an Feiertagen geschieht dies am nächstfolgenden Werktag.
6. Falls Sie eine Störung oder einen Defekt mittels des Formulars auf der Webseite '<https://www.inventum.eu/service-aanvraag>' melden, werden Sie mittels mobiler Nachrichten und per E-Mail über den weiteren Verlauf auf dem Laufenden gehalten.
7. Die Garantiezeit beginnt am Datum des Ankaufs des Produktes.
8. Zur Geltendmachung des Garantieanspruchs ist eine Kopie des Originalkaufbeleges und die Bescheinigung der fünfjährigen Inventum-Garantie vorzulegen.
9. Die Garantie gilt ausschließlich bei normalem Hausgebrauch der Inventum-Produkte innerhalb der Niederlande.

Störungen oder Defekte außerhalb der Garantiezeit

1. Im Falle von Störungen oder Defekten an kleinen oder großen Haushaltsgeräten außerhalb der Garantiezeit kann dies beim Kundenservice mittels des Formulars auf der Webseite '<https://www.inventum.eu/service-aanvraag>' oder durch einen Anruf beim Kundenservice gemeldet werden.
2. Der Kundenservice bittet Sie möglicherweise, das Produkt für eine Überprüfung oder Reparatur einzusenden. Die Versandkosten gehen auf Ihre Rechnung.
3. Mit der Überprüfung, ob eine Reparatur möglich ist, sind Kosten verbunden, zu denen Sie im Voraus Ihre Zustimmung geben müssen.
4. Bei großen Haushaltsgeräten kann Inventum auf Ihr Ersuchen hin einen Haushaltsgerätemonteur beauftragen. Die Kosten für die Anfahrt, die Ersatzteile und das Material sowie der Arbeitslohn werden Ihnen dann in Rechnung gestellt.
5. Im Falle eines Reparaturauftrages müssen die Reparaturkosten vorab bezahlt werden. Bei einer Reparatur durch einen Haushaltsgerätemonteur müssen die Kosten der Reparatur vor Ort beim Monteur, vorzugsweise durch elektronische Zahlung, beglichen werden.

Garantieausschluss

1. Die oben genannten Garantien gelten nicht im Falle von:
 - Normalem Verschleiß;
 - Unsachgemäßem oder zweckwidrigem Gebrauch;
 - Unzureichender Wartung;
 - Nichtbeachtung der Bedienungs- und Wartungsvorschriften;
 - Unfachmännischer Montage oder Reparatur durch Dritte oder den Konsumenten selbst;
 - Verwendung von Nichtoriginalteilen durch den Konsumenten;
 - Geschäftlicher oder gewerblicher Nutzung;
 - Entfernung der Seriennummer und/oder des Typenschildes.

2. Gleichzeitig gilt die Garantie nicht für normale Konsumartikel wie z.B.:
 - Knetmaschinen, Backbleche, (Kohle-)Filter usw.;
 - Batterien, Glühbirnen, Kohlefilter, Fettfilter usw.;
 - Externe Verbindungskabel;
 - Glaszubehör und Glasteile wie z.B. Ofentüren;
 - sowie ähnliche Artikel.
3. Nicht von der Garantie abgedeckt sind Transportschäden, sofern diese nicht von Inventum verursacht wurden. Kontrollieren Sie darum Ihr neues Gerät, bevor Sie es in Gebrauch nehmen. Sollten Sie Beschädigungen feststellen, sind diese innerhalb von fünf Werktagen nach Ankauf beim Geschäft zu melden, bei dem Sie das Produkt gekauft haben, oder beim Kundenservice von Inventum mittels des Formulars auf der Webseite <https://www.inventum.eu/service-aanvraag>. Falls Transportschäden nicht innerhalb dieser Frist gemeldet werden, übernimmt Inventum diesbezüglich keinerlei Haftung.
4. Von der Garantie und/oder einem Ersatz ausgeschlossen sind: Defekte, Verlust oder Beschädigung des Gerätes infolge eines Vorfalls, der normalerweise von der Hausratversicherung abgedeckt ist.

Wichtige Informationen

1. Der Ersatz oder die Ausbesserung eines defekten Produktes oder eines seiner Geräteteile hat nicht eine Verlängerung der ursprünglichen Garantiefrist zur Folge.
2. Ersetzte Geräteteile, Verpackungsmaterial und umgetauschte Apparate werden vom Haushaltsgerätemonteur mitgenommen und gehen in Inventums Eigentum über.
3. Falls eine Reklamation unbegründet ist, gehen alle Kosten, die dadurch entstanden sind, auf Rechnung des Konsumenten.
4. Nach Ablauf der Garantiefrist werden alle Kosten für die Ausbesserung oder den Ersatz, einschließlich der Verwaltungs-, Versand- und Anfahrtkosten, dem Konsumenten in Rechnung gestellt.
5. Inventum haftet nicht für Schaden, der infolge ungeeigneter Einbausituationen entstanden ist.
6. Inventum übernimmt keine Haftung für Schaden aus außerhalb des Gerätes entstandenen Ursachen, es sei denn, dass sich diese Haftung aus zwingenden Rechtsvorschriften ergibt.
7. Auf diese Garantie- und Servicebedingungen ist niederländisches Recht anwendbar. Rechtsstreitigkeiten unterliegen ausschließlich dem Urteil des zuständigen niederländischen Richters.

Table des matières





1	Introduction.....	61
2	Sécurité.....	62
3	Description.....	67
4	Installation.....	68
5	Utilisation.....	70
6	Nettoyage et entretien.....	73
7	Informations additionnelles.....	74
8	Dépannage.....	75
9	Fiche du produit.....	76
10	Conditions générales de garantie et de service après-vente.....	76

1 Introduction

COMMENT UTILISER CE DOCUMENT

1. Lisez intégralement ce document. Assurez-vous de connaître et comprendre toutes les instructions.
2. Respectez les instructions de sécurité pour éviter les blessures et dommages pour l'appareil ou son environnement.
3. Exécutez intégralement les procédures et selon la séquence indiquée.
4. Conservez ce document dans un endroit sûr pour usage ultérieur. Ce document forme partie de l'appareil.

SYMBOLES UTILISÉS DANS CE DOCUMENT

Symbole de sécurité	Fonction	Description
	Avertissement	"Avertissement" implique une possibilité de blessure, parfois mortelle, si vous ne respectez pas les instructions.
	Précaution	"Précaution" implique une possibilité de dommages pour l'appareil si vous ne respectez pas les instructions.
	Note	"Note" offre des informations additionnelles.
	Risque de décharge électrique	Il existe un risque de décharge électrique.
	Avertissement : surface chaude	Il existe un risque de blessures.

INSTRUCTIONS DE SÉCURITÉ

- Lisez les instructions avant d'utiliser l'appareil et conservez-les à des fins de référence future.
- L'appareil est uniquement destiné à un usage domestique au domicile. N'utilisez pas des vapeurs ou des produits chimiques corrosifs dans cet appareil. Cet appareil est spécifiquement conçu pour chauffer. Il n'est pas pensé pour un usage industriel ou en laboratoire.
- Ne tentez pas d'utiliser l'appareil avec la porte ouverte. Vous risqueriez une exposition à l'énergie dangereuse des micro-ondes.
- Ne placez aucun objet entre la porte et l'appareil. Ne laissez pas les résidus de détergent ou de saleté s'accumuler sur les surfaces de joint.
- Si la porte ou son joint est endommagé, l'appareil ne doit pas être utilisé tant qu'il n'a pas été réparé par une personne compétente.
- Ne chauffez pas des liquides ou autres aliments dans des conteneurs scellés car ils risquent d'exploser.
- Seule une personne compétente est autorisée à effectuer un quelconque entretien ou réparation impliquant l'ouverture de l'unité de base de protection contre l'exposition à l'énergie des micro-ondes.
- Maintenez l'appareil hors de portée des enfants. Les enfants ne comprennent pas le danger impliqué par la manipulation des appareils électriques.
- Cet appareil ne peut pas être utilisé par des enfants entre 0 et 8 ans. Cet appareil peut être utilisé par des enfants de 8 ans et plus sous une supervision continue. L'appareil peut aussi être utilisé par des personnes présentant des capacités physiques, sensorielles ou intellectuelles réduites, voire ne disposant pas des connaissances et de l'expérience nécessaires en cas de

surveillance ou d'instructions sur l'usage de l'appareil en toute sécurité et de compréhension des risques impliqués. Maintenez l'appareil et son cordon hors de portée des enfants de moins de 8 ans.

- Le nettoyage et la maintenance ne peuvent pas être confiés à des enfants.
- Les enfants ne doivent pas jouer avec l'appareil.
- Utilisez uniquement des matériaux adaptés aux (fours) micro-ondes.
- L'appareil doit être nettoyé régulièrement et tout dépôt alimentaire être retiré.
- Pour chauffer des aliments dans des conteneurs en plastique ou en papier, surveillez l'appareil pour détecter toute combustion possible.
- Dès que vous remarquez de la fumée, arrêtez et débranchez l'appareil. Maintenez la porte ouverte pour étouffer toutes les flammes.
- Ne cuisez pas trop les aliments.
- Ne placez pas d'éléments sur la porte de l'appareil.
- N'utilisez pas l'intérieur de l'appareil à des fins de stockage. Ne stockez rien, ainsi du pain, des biscuits ou autre, à l'intérieur.
- Retirez les fils et poignées métalliques des sacs /conteneurs en papier ou plastique avant de les placer dans l'appareil.
- Installez l'appareil uniquement dans le respect des instructions d'installation.
- Il est interdit de chauffer des œufs durs ou crus dans leur coquille dans l'appareil. En effet, les œufs peuvent exploser même avec l'appareil est hors tension.
- Effectuez systématiquement des contrôles réguliers de l'appareil et du cordon d'alimentation afin de vous assurer de l'absence de dommage évident. En cas de signes, même infimes, de dommage de l'appareil ou du cordon d'alimentation, l'ensemble de l'appareil doit être retourné au Service clientèle. Pour votre

propre sécurité, utilisez uniquement des accessoires et pièces de rechange du fabricant adaptés à l'appareil.

- Utilisez et rangez l'appareil uniquement à l'intérieur.
- N'utilisez pas cet appareil près de l'eau, dans une cave /garage humide ou à proximité d'une piscine.



Avertissement :

- Surface chaude
- L'appareil et les pièces accessibles deviennent chauds durant et après l'usage. Évitez de toucher les surfaces chaudes, spécialement à l'intérieur de l'appareil. Maintenez les enfants en bas âge à l'écart.



Avertissement :

- Risque de décharge électrique
- L'appareil doit être utilisé uniquement avec une connexion mise à la terre. Une installation inappropriée peut causer une décharge électrique et provoquer des blessures graves.



Avertissement :

- Risque de décharge électrique
- Ne démontez pas l'appareil. Le contact avec certains composants internes peut provoquer des blessures graves.
- Ne couvrez aucune aération de l'appareil.
- Ne courbez pas le cordon d'alimentation et maintenez-le à l'écart de la surface chauffée.
- Un défaut de maintien de la propreté de l'appareil pourrait entraîner une détérioration de la surface susceptible de réduire la vie utile de l'appareil mais aussi de créer une situation dangereuse.
- Le contenu des biberons et des petits pots pour bébé doit être remué ou agité et la température doit être vérifiée avant toute consommation pour éviter une quelconque brûlure.

- Le chauffage des boissons dans l'appareil peut entraîner une ébullition éruptive retardée. Placez systématiquement une cuillère en plastique ou en céramique dans la tasse. Faites attention en maniant l'appareil.
- L'appareil n'est pas conçu pour être utilisé avec une minuterie externe ou un système de télécommande séparé.
- L'appareil peut uniquement être utilisé une fois intégré dans le mobilier de cuisine.
- Ne laissez jamais l'appareil sans surveillance pendant son utilisation.
- Pour votre propre sécurité, utilisez uniquement des accessoires et pièces de rechange du fabricant adaptés à l'appareil.
- Ne débranchez jamais l'appareil de la prise secteur en tirant sur le cordon d'alimentation.
- Assurez-vous systématiquement que vos mains sont sèches avant de manier le cordon d'alimentation, la fiche secteur ou l'interrupteur.
- Si vous décidez de ne plus utiliser l'appareil, rendez-le inutilisable en coupant le cordon d'alimentation après avoir débranché la fiche secteur de la prise secteur. Rendez inoffensives toutes les pièces potentiellement dangereuses de l'appareil, particulièrement pour les enfants pouvant être tentés de jouer avec.
- N'immergez jamais une quelconque partie du bloc principal, du couvercle, du cordon d'alimentation et de la fiche secteur dans l'eau ou un quelconque autre liquide afin d'assurer la protection contre tout danger électrique.
- Si l'appareil est utilisé à d'autres fins que pour son usage prévu ou s'il n'est pas manipulé selon le manuel d'instructions, l'utilisateur assume la responsabilité pleine et entière envers toutes les conséquences. Aucun dégât affectant l'appareil ou d'autres biens n'est couvert par la garantie.
- Cet appareil est destiné à un usage dans des applications domestiques et similaires, ainsi les boutiques, bureaux et autres

environnements de travail, fermes, clients de motels, hôtels et autres environnements résidentiels ainsi que les bed & breakfasts.

- L'appareil est destiné au chauffage des aliments et boissons. Le séchage des aliments et vêtements ainsi que le chauffage des compresses de chauffage, pantoufles, éponges, chiffon humide et similaires peuvent entraîner un risque de blessure, d'allumage ou d'incendie.
- N'utilisez jamais un nettoyeur haute-pression ou un nettoyeur à la vapeur pour nettoyer l'appareil.
- Faites attention aux matériaux qui peuvent être utilisés dans l'appareil. Pour un aperçu, voir la section *Matériaux adaptés à un usage avec l'appareil*.
- N'utilisez pas la fonction de micro-ondes si l'appareil est vide.
- Ne couvrez pas le fond de l'appareil avec une feuille d'aluminium. La feuille d'aluminium arrête la chaleur et amoindrit les résultats tout en endommageant l'émail.
- L'appareil comporte un ventilateur qui continue de marcher une fois le fonctionnement terminé.
- Seul un installateur qualifié est autorisé à installer l'appareil.
- En cas d'installation ou de connexion incorrecte, la garantie est invalidée.
- Si le cordon d'alimentation est endommagé, il peut uniquement être remplacé par le fabricant, son organisation d'entretien ou une personne aux qualifications similaires pour éviter les situations dangereuses.
- La connexion électrique doit respecter la réglementation nationale et locale.
- La fiche secteur et la prise secteur doivent être systématiquement à portée.
- L'appareil ne peut pas être connecté à l'alimentation secteur via une rallonge ou une prise multiple. Dans le cas contraire, la sécurité de l'appareil ne saurait être garantie.

- L'appareil doit être mis à la terre.
- Connectez l'appareil uniquement à une alimentation de courant alternatif via une prise secteur mise à la terre. Assurez-vous que la tension au domicile correspond à celle imprimée sur la plaque signalétique de l'appareil.



Note :

- Recyclage - DEEE
- La législation exige que les équipements électriques et électroniques soient collectés pour leur recyclage et leur réutilisation. Les équipements électriques et électroniques marqués du symbole indiquant une collecte à part d'un tel équipement doivent être retournés à la déchetterie municipale.

3 Description

USAGE PRÉVU

L'appareil est prévu pour la préparation des aliments.
N'utilisez pas l'appareil à d'autres fins que celles décrites dans ce document.

MICRO-ONDES COMBINÉ

(Figure 1)

A	Fenêtre d'observation	E	Platine
B	Porte avec poignée	F	Assemblage d'anneau de platine
C	Panneau de commande	G	Étagère de grill - haute
D	Axe de platine	H	Étagère de grill - basse

Élément	Fonction
Fenêtre d'observation	Pour surveiller la cuisson dans l'appareil.
Porte avec poignée	Pour ouvrir l'appareil. La porte peut aussi intégrer un système de verrouillage réciproque de sécurité pour s'assurer du verrouillage de la porte une fois fermée.
Panneau de commande	Voir la section Panneau de commande .
Axe de platine	Pour soutenir la platine.
Platine	<ul style="list-style-type: none"> • Pour cuire les aliments. • Pour soutenir les étagères de grill.
Assemblage d'anneau de platine	Pour soutenir la platine.
Étagère de grill	<ul style="list-style-type: none"> • Pour cuire les aliments. <p>L'appareil comporte deux étagères de grill de différentes hauteurs.</p>

PANNEAU DE COMMANDE

(Figure 2)

A	Affichage	F	Curseur
B	Bouton marche/+30s/confirmer	G	Bouton bas
C	Bouton pause/annuler/verrouiller	H	Bouton horloge/minuteur de cuisine
D	Bouton programme automatique	I	Bouton de fonction
E	Bouton haut	J	Bouton de micro-ondes

Élément	Fonction
Affichage	Pour afficher les indicateurs de fonction, l'horloge, l'indicateur de température, le réglage du microondes et le menu auto.
Bouton marche/+30s/confirmer	Pour démarrer l'appareil, ajoutez 30 secondes à l'heure du microondes ou confirmer un réglage.
Bouton pause/annuler/verrouiller	Pour mettre l'appareil en pause, annuler une fonction ou un programme ou encore activer /désactiver le verrou enfant.
Bouton programme automatique	Pour sélectionner un programme automatique. Voir la section <i>Menus auto</i> .
Bouton haut	Pour ajuster les réglages.
Curseur	Pour ajuster les réglages. Touchez le curseur sans le relâcher vers la gauche pour réduire le réglage. Touchez le curseur sans le relâcher vers la droite pour augmenter le réglage.
Bouton bas	Pour ajuster les réglages.
Bouton horloge/minuteur de cuisine	Pour utiliser le minuteur ou activer /désactiver le verrou enfant.
Bouton de fonction	Pour sélectionner une fonction.
Bouton de micro-ondes	Pour sélectionner la fonction de micro-ondes et régler la puissance de microondes.



Note :

Vous pouvez utiliser le bouton haut/bas ou le curseur pour ajuster les réglages de l'appareil. Les trois boutons ont la même fonction.

4 Installation

INSTRUCTIONS DE SÉCURITÉ POUR L'INSTALLATION

- La sécurité durant l'usage peut uniquement être garantie si l'installation a été correctement exécutée et selon les instructions. L'installateur est responsable des dommages occasionnés par une installation incorrecte.
- L'installation électrique doit être confiée à un électricien qualifié. L'électricien doit respecter la réglementation nationale et locale.
- L'appareil bénéficie d'une classe de protection I et peut uniquement être utilisé en combinaison avec une connexion mise à la terre.
- L'appareil doit être connecté à une installation permanente intégrant des mesures de déconnexion selon les instructions d'installation.
- Assurez-vous que le cordon d'alimentation n'est pas coincé durant l'installation et ne chemine pas le long de bords saillants. Le cordon d'alimentation doit être placé de sorte à éviter tout contact avec les pièces chaudes de l'appareil.
- Le point de connexion, la prise secteur ou la fiche secteur doit être systématiquement accessible.

- Le mobilier de cuisine dans lequel l'appareil est installé doit être thermorésistant au moins à 95°C. C'est aussi le cas pour les portes et l'avant du mobilier.
- Assurez-vous que le mobilier de cuisine dans lequel l'appareil est installé est fermement fixé, par exemple en serrant le mobilier sur les éléments adjacents.
- En cas d'installation ou de connexion incorrecte, la garantie est invalidée.
- Toute modification de l'appareil, notamment le remplacement du cordon d'alimentation, doit être exécutée par un installateur certifié.
- Assurez-vous de la ventilation et de l'air frais suffisants autour de l'appareil.
- L'appareil doit être placé au moins à une hauteur de 850 mm au-dessus du sol.

DÉBALLAGE

1. Retirez l'emballage.
2. Examinez l'état de l'appareil.
3. Assurez-vous que la tension est identique à celle de la plaque signalétique.

PRÉPARATION POUR L'INSTALLATION

(Figure 3)



Note :
Assurez-vous que le mobilier de cuisine est préparé selon les dimensions de l'appareil.

INSTALLATION DE L'APPAREIL

Prérequis



- Assurez-vous que le mobilier de cuisine est préparé selon les dimensions correctes.



Avertissement :
Deux personnes sont nécessaires pour installer l'appareil.



Précaution :
Assurez-vous que le cordon d'alimentation n'est pas coincé durant l'installation et ne se trouve pas au sommet de l'appareil.



Précaution :
Ne couvrez pas l'ouverture entre le mobilier de cuisine et le sommet de l'appareil. L'ouverture est nécessaire pour la ventilation.



Note :
Vous pouvez connecter l'appareil à l'alimentation secteur avant de le positionner.



Note :
Ne tentez pas de tenir ou de transporter l'appareil avec la poignée de porte. La poignée de porte est incapable de supporter le poids de l'appareil et peut se rompre.

Procédure

1. Placez l'appareil (A) au centre du mobilier de cuisine. Assurez-vous que l'appareil au centre.
2. Ouvrez la porte (D) de l'appareil.
3. Installez l'appareil dans le mobilier de cuisine. Utilisez les vis (C).
4. Installez les caches (B).

(Figure 4)

5. Fermez la porte.
6. Connectez l'appareil. Voir la section [Connexion de l'appareil](#).

CONNEXION DE L'APPAREIL

1. Assurez-vous que la tension de votre domicile correspond à celle imprimée de l'appareil.
2. Assurez-vous que le système électrique de votre domicile bénéficie d'un fusible de 16 A.



Note :

Si vous remplacez le cordon d'alimentation fourni, assurez-vous que le nouveau cordon d'alimentation présente une section d'âme minimum de 2,5 mm² et une longueur de 1,5 m. Si vous utilisez un cordon d'alimentation trop court, vous ne pouvez pas connecter l'appareil et le positionner dans le mobilier de cuisine avant la connexion de l'appareil à la prise secteur.

3. Utilisez le cordon d'alimentation fourni pour connecter l'appareil à la prise secteur.
Après la connexion, l'horloge indique '00:00' et un signal sonore retentit.

5 Utilisation

PRÉPARATION POUR LE FONCTIONNEMENT

1. Nettoyez l'appareil avec un chiffon humide.
2. Nettoyez les accessoires. Utilisez de l'eau chaude et un détergent doux.
3. Rincez soigneusement à l'eau les accessoires.
4. Séchez l'appareil et les accessoires.

RÉGLAGE DE L'HORLOGE

1. Appuyez sur le bouton horloge/minuteur de cuisine. L'affichage d'horloge indique '00:00' et la valeur des heures clignote.
2. Déplacez le curseur ou appuyez sur le bouton haut/bas pour régler les heures. Note : La valeur doit être entre 0 et 23.
3. Appuyez à nouveau sur le bouton horloge/minuteur de cuisine pour confirmer.
4. Déplacez le curseur ou appuyez sur le bouton haut/bas pour régler les minutes. Note : La valeur doit être entre 0 et 59.
5. Appuyez sur le bouton horloge/minuteur de cuisine pour enregistrer les réglages. Le ':' de l'affichage d'horloge clignote.
6. Répétez la procédure pour régler l'heure.

RÉGLAGE DE MINUTEUR DE CUISINE

1. Appuyez sur le bouton horloge/minuteur de cuisine deux fois. '00:00' clignote sur l'affichage de l'horloge.
2. Déplacez le curseur ou appuyez sur le bouton haut/bas pour régler le minuteur de cuisine. Note : La valeur doit être 0:05 - 95:00. La durée de cuisson maximum est de 95 minutes.
3. Appuyez sur le bouton marche/+30s/confirmer pour confirmer. Le minuteur commence son compte à rebours.
Une fois le minuteur de cuisine écoulé, un avertisseur sonore retentit 5 fois et l'affichage d'horloge indique l'heure actuelle.

UTILISATION DE LA FONCTION MICRO-ONDES

Pour un aperçu de la puissance suggérée pour la cuisson microondes, voir la section [Réglages de puissance de cuisson micro-ondes](#).

1. Appuyez sur le bouton de microondes. L'affichage indique '1:00 P10'.
2. Appuyez sur le bouton de microondes de manière répétée pour régler le niveau de puissance. 5 niveaux de puissance sont disponibles : P10 - P8 - P5 - P3 - P1. Note : P10 est la puissance maximum.
3. Déplacez le curseur ou appuyez sur le bouton haut/bas pour régler le temps de cuisson. Note : Le temps de cuisson maximum est de 95 minutes.
4. Appuyez sur le bouton marche/+30s/confirmer pour démarrer l'appareil.

RÉGLAGES DE PUISSANCE DE CUISSON MICRO-ONDES

Puissance de micro-ondes	Watt	Application
P1 (bas)	90	Ramollissement de beurre ou crème glacée.
P3 (moyen-bas)	270	Soupe, hocheplot ou décongélation.
P5 (moyen)	450	Hocheplot, poisson.
P8 (moyen-haut)	720	Riz, poisson, poulet, viande hachée.
P10 (haut)	900	Chauffage de lait, eau bouillie, légumes, chauffage de boissons.

UTILISATION DE LA FONCTION GRILL



Note :

Si la moitié du temps de cuisson s'est écoulée, un avertisseur sonore retentit deux fois. Pour de meilleurs résultats de cuisson au grill, retournez les aliments. Fermez la porte et appuyez sur le bouton marche à nouveau afin de poursuivre la cuisson au grill.

1. Appuyez sur le bouton de fonction une fois. L'affichage indique '10:00 G-1'.
2. Déplacez le curseur ou appuyez sur le bouton haut/bas pour régler le temps de cuisson.
3. Appuyez sur le bouton marche pour confirmer le temps de cuisson et démarrer l'appareil.

UTILISATION DE LA FONCTION COMBI

Pour un aperçu des menus combinés disponibles, voir la section [Réglages de combinaison](#).

1. Appuyez sur le bouton de fonction de manière répétée pour sélectionner le menu combiné souhaité : C-1, C-2, C-3 ou C-4.
2. Déplacez le curseur ou appuyez sur le bouton haut/bas pour régler le temps de cuisson.
3. Appuyez sur le bouton marche pour confirmer le temps de cuisson et démarrer l'appareil.

RÉGLAGES DE COMBINAISON

Menu	Microonde	Grill	Convection
C-1	X		X
C-2	X	X	
C-3		X	X
C-4	X	X	X

UTILISATION DE LA FONCTION DE DÉMARRAGE RAPIDE

Utilisation du bouton marche

1. Appuyez sur le bouton marche pour démarrer la cuisson à la puissance maximum pendant 30 secondes.
2. Durant la cuisson, appuyez sur le bouton marche à nouveau pour ajouter 30 secondes au temps de cuisson.
Chaque pression sur le bouton ajoute 30 secondes.



Note : La durée de cuisson maximum est de 95 minutes.



Note : La fonction de démarrage rapide ne peut pas être réglée sur la décongélation selon le poids, la cuisson en plusieurs étapes et le menu auto.

UTILISATION DE LA FONCTION DE CUISSON PAR CONVECTION AVEC PRÉCHAUFFAGE

Avec la fonction de cuisson par convection, vous cuisez les aliments comme dans un four traditionnel. La fonction micro-ondes n'est pas utilisée.

Pour un meilleur résultat de cuisson, placez des aliments dans l'appareil uniquement une fois qu'il a préchauffé.

1. Appuyez sur le bouton de fonction deux fois. L'affichage indique '130'.
2. Déplacez le curseur ou appuyez sur le bouton haut/bas pour régler la température. Note : La température est réglable entre 130 et 220°C.
3. Appuyez sur le bouton marche pour démarrer le préchauffage.

Une fois l'appareil préchauffé, un avertisseur sonore retentit à deux reprises et la température de préchauffage clignote à l'affichage.

4. Placez les aliments dans l'appareil et fermez la porte.
5. Déplacez le curseur ou appuyez sur le bouton haut/bas pour régler le temps de cuisson. Note : Le temps de cuisson maximum est de 95 minutes.
6. Appuyez sur le bouton marche pour démarrer l'appareil.

UTILISATION DE LA FONCTION DE CUISSON PAR CONVECTION SANS PRÉCHAUFFAGE

1. Appuyez sur le bouton de fonction deux fois. L'affichage indique '130'.
2. Déplacez le curseur ou appuyez sur le bouton haut/bas pour régler la température. Note : La température est réglable entre 130 et 220°C.
3. Appuyez sur le bouton horloge/minuteur de cuisine pour saisir le temps de cuisson.
4. Déplacez le curseur ou appuyez sur le bouton haut/bas pour régler le temps de cuisson.
5. Appuyez sur le bouton marche pour démarrer l'appareil.

UTILISATION DES PROGRAMMES DE DÉCONGÉLATION



Note :

- Utilisez uniquement des aliments congelés à -18°C. Assurez-vous de congeler les aliments par portions et aussi plats que possible pour accélérer le processus de décongélation.
- Retirez l'emballage et pesez les aliments décongelés. Vous devez régler le poids pour les programmes de décongélation.
- La décongélation de la viande et de la volaille peut produire du liquide. Videz le liquide lorsque vous retournez les aliments. Assurez-vous que le liquide n'entre en contact avec aucun autre aliment.
- Placez les aliments sur la plaque de cuisson en verre ou dans un plat adapté au four micro-ondes.
- Après la décongélation, laissez reposer les aliments 10 à 30 minutes pour vous assurer que le plat complet a la même température. Les gros morceaux de viande nécessitent plus de temps.

Décongélation selon le poids

1. Appuyez sur le bouton de fonction trois fois. L'affichage indique '0,1 kg'.
2. Déplacez le curseur ou appuyez sur le bouton haut/bas pour sélectionner le poids. Le poids doit être entre 100 et 2000 grammes.
3. Appuyez sur le bouton marche pour démarrer l'appareil.

Une fois le programme de décongélation terminé, un signal sonore retentit et l'appareil passe en veille.

Décongélation selon la durée

1. Appuyez sur le bouton de fonction quatre fois. L'affichage indique '1:00'.
2. Déplacez le curseur ou appuyez sur le bouton haut/bas pour régler le temps.
3. Appuyez sur le bouton marche pour démarrer l'appareil.

Une fois le programme de décongélation terminé, un signal sonore retentit et l'appareil passe en veille.



Note :

Si la moitié du temps de décongélation s'est écoulée, un avertisseur sonore retentit deux fois. Pour de meilleurs résultats de décongélation, retournez les aliments. Fermez la porte et appuyez sur le bouton marche à nouveau afin de poursuivre la décongélation.

UTILISATION DES PROGRAMMES AUTOMATIQUES

Pour utiliser les programmes automatiques, il vous suffit de sélectionner un programme et de régler le poids. La puissance de microondes, la durée et la température sont préréglées.

Pour un aperçu des programmes automatiques disponibles, voir la section *Menus auto*.

1. Appuyez sur le bouton de menu auto. L'affichage indique le premier numéro de programme automatique (A-1).
2. Appuyez sur le bouton de menu auto de manière répétée pour sélectionner un programme automatique. L'affichage indique le programme sélectionné, le temps de cuisson et le poids.
3. Déplacez le curseur ou appuyez sur le bouton haut/bas pour sélectionner le poids.
4. Appuyez sur le bouton marche pour démarrer l'appareil.

Une fois le programme automatique terminé, un signal sonore retentit et l'appareil passe en veille.



Note :

- Après avoir sélectionné un programme automatique, vous ne pouvez plus le modifier.
- Vous ne pouvez pas changer le temps de cuisson.
- Certains programmes automatiques utilisent le préchauffage. Note : Attendez la fin du préchauffage de l'appareil avant d'enfourner les aliments.



Note :

Si vous ouvrez la porte de l'appareil durant la cuisson, vous devez toucher le bouton marche/pause afin de poursuivre ensuite la cuisson.

MISE EN PAUSE DE L'APPAREIL

1. Appuyez sur le bouton annuler pour mettre en pause le programme.
2. Appuyez sur le bouton marche à nouveau pour redémarrer l'appareil.

ARRÊT DE L'APPAREIL

1. Appuyez sur le bouton annuler deux fois pour arrêter l'appareil.



Note :

Si vous choisissez une fonction de cuisson, le bouton annuler sert aussi à annuler cette fonction à tout moment.

ACTIVATION ET DÉSACTIVATION DU VERROU ENFANT

Si le verrou enfant est activé, vous ne pouvez pas utiliser les boutons tactiles.

Activation du verrou enfant

1. Touchez le bouton verrou enfant/annuler sans le relâcher pendant 3 secondes pour activer le verrou enfant. Un signal sonore retentit et l'affichage indique un verrou.

Désactivation du verrou enfant

1. Touchez le bouton verrou enfant/annuler sans le relâcher pendant 3 secondes pour désactiver le verrou enfant. Un signal sonore retentit et l'affichage ne présente plus de verrou.

6 Nettoyage et entretien

NETTOYAGE DE L'APPAREIL



Avertissement :

Assurez-vous que l'appareil est éteint et a refroidi avant son nettoyage.

**Précaution :**

N'utilisez pas un nettoyeur haute-pression ou à la vapeur pour nettoyer l'appareil.

**Précaution :**

N'utilisez pas de détergent abrasif ou de racleurs coupants.

1. Nettoyez l'intérieur de l'appareil après chaque usage. Utilisez un chiffon humide.
2. En cas de souillure importante, nettoyez l'intérieur de l'appareil à l'eau chaude avec un détergent doux. Rincez et séchez soigneusement l'intérieur après le nettoyage.
3. Nettoyez les accessoires. Utilisez de l'eau chaude et un détergent doux. Séchez les accessoires après le nettoyage.
4. Nettoyez l'extérieur de l'appareil. Utilisez un chiffon ou une éponge humide.
5. En cas de souillure importante, nettoyez l'extérieur de l'appareil avec un détergent doux.
6. Si nécessaire, vous pouvez éliminer les mauvaises odeurs de l'appareil :
 - a. Placez une tasse d'eau avec le jus d'un demi-citron dans l'appareil. Assurez-vous aussi d'ajouter une cuillère dans la tasse pour éviter une ébullition éruptive retardée.
 - b. Utilisez la fonction de micro-ondes sur le réglage de puissance le plus élevé pendant 10 minutes. Voir la section [Utilisation de la fonction micro-ondes](#).

7 Informations additionnelles

MATÉRIAUX ADAPTÉS À UN USAGE AVEC L'APPAREIL

Matériau	Adapté
Feuille d'aluminium	Oui (*)
Papier	Oui (**)
Film de cuisine	Oui
Plateau en aluminium	Non
Plats pour microondes	Oui
Plastique thermorésistant	Oui
Céramique non émaillée	Non
Ustensiles de cuisine métalliques	Non
Céramiques et verres allant au four	Oui
Verre normal	Oui
Fils métalliques	Non
Plaques avec décoration métallique	Non
Thermomètre au mercure	Non
Pot fermé	Non (***)
Bouteille à goulot étroit	Non
Sacs de rôtissoire	Oui

(*) En couvrant les pièces plus fines d'aliments (ainsi les pilons de poulet), vous évitez leur cuisson trop rapide.

(**) Utilisez du papier de cuisine sans décoration pour couvrir les aliments et absorber la graisse.

(***) Retirez le couvercle et assurez-vous que le pot n'est pas chauffé trop longtemps. Le pot pourrait se casser.

MENUS AUTO

Menu	Application	Poids (g)	Puissance
A1	Pommes de terre	1 (+/- 230) 2 (+/- 460) 3 (+/- 690)	100% (micro-ondes)
A2	Viande	150, 300, 450 ou 650	100% (micro-ondes)
A3	Poisson	150, 250, 350, 450 ou 650	80% (micro-ondes)
A4	Légumes	150, 350 ou 500	100% (micro-ondes)
A5	Boisson	1 tasse (240) 2 tasses (480) 3 tasses (720)	100% (micro-ondes)
A6	Pâtes	50 (avec 450 ml d'eau) 100 (avec 800 ml d'eau) 150 (avec 1200 ml d'eau)	80% (micro-ondes)
A7	Pop-corn	100	100% (micro-ondes)
A8	Pizza	200, 300 ou 400	Convection à 210°C
A9 *	Gâteau	475	Préchauffage à 160°C
A10 *	Poulet rôti	1200	Préchauffage à 220°C Convection à 210°C



Note :

L'affichage indique une valeur correspondant au poids. Par exemple, si vous sélectionnez le menu A1 pour un poids de 230 g, l'affichage indique '1' ou si vous sélectionnez le menu A2 pour un poids de 250 g, l'affichage indique '250'.

* Si vous utilisez les menus auto A9 et A10, attendez la fin du préchauffage de l'appareil. Enfourez les aliments et appuyez sur le bouton marche afin de continuer le programme.

8 Dépannage

PROCÉDURE DE DÉPANNAGE GÉNÉRALE

1. Tentez de trouver une solution au problème à l'aide de la table de dépannage.
2. Si vous ne trouvez pas de solution au problème, contactez. [Inventum-servicedienst](#).

TABLEAU DE DÉPANNAGE

Problème	Cause possible	Solution possible
L'appareil ne démarre pas.	Aucune alimentation électrique.	Vérifiez le fusible et, si nécessaire, remplacez-le.
	Le cordon d'alimentation est déconnecté.	Assurez-vous que le cordon d'alimentation est bien connecté à la prise secteur.
	L'alimentation électrique est en panne.	Vérifiez si l'alimentation électrique fonctionne dans la cuisine.
L'appareil ne démarre pas et l'affichage d'horloge indique un verrou.	Le verrou enfant est activé.	Désactivez le verrou enfant. Voir la section Activation et désactivation du verrou enfant .
L'affichage indique '00:00'.	L'alimentation électrique a été interrompue.	Réglez l'horloge. Voir la section Réglage de l'horloge .

Problème	Cause possible	Solution possible
La fonction de micro-ondes ne démarre pas.	La porte n'est pas fermée correctement.	<ul style="list-style-type: none"> Vérifiez si quelque chose bloque la porte. Si c'est le cas, retirez le blocage. Fermez la porte correctement.
Le chauffage des aliments avec la fonction de micro-ondes prend plus de temps.	La puissance de microondes sélectionnée est trop basse.	Sélectionnez une puissance de micro-ondes supérieure. Voir la section <i>Réglages de puissance de cuisson micro-ondes</i> .
	La portion des aliments est plus grosse.	Les portions plus grosses d'aliments prennent plus de temps à chauffer. Sélectionnez un temps de cuisson supérieur.
	Les aliments sont froids.	Remuez les aliments durant la cuisson.

9 Fiche du produit

SPÉCIFICATIONS TECHNIQUES

Élément	Spécification
Modèle	IMC3834GT
Tension	230 V ~50Hz
Puissance d'entrée	2300 W
Puissance de micro-ondes	900 W
Puissance d'entrée - convection	2300 W
Puissance d'entrée - grill	1100 W
Capacité	34 litres
Platine	Ø 345 mm
Dimensions externes (sans poignée de porte)	382 x 595 x 492 mm
Dimensions internes	216 x 406 x 390 mm
Poids net	24,7 kg

10 Conditions générales de garantie et de service après-vente

Plus besoin de vous dire à quel point le service après-vente est important. Nous développons nos produits pour que vous puissiez en profiter sans souci et avec plaisir pendant de longues années. Si, toutefois, un produit pose des problèmes, nous y remédions immédiatement. C'est pourquoi nous vous offrons un service d'échange pour nos produits, sans oublier les droits et réclamations qui vous reviennent en vertu de la loi. L'échange d'un produit ou d'une pièce vous fait économiser du temps, des efforts et de l'argent.

2 ans de garantie complète de fabrication

- Une garantie complète de fabrication de 2 ans est accordée au consommateur pour tous les produits d'Inventum. Pendant cette période, un produit défectueux ou une pièce défectueuse peut toujours être échangé gratuitement contre un nouvel exemplaire. Pour pouvoir revendiquer la garantie complète de fabrication de 2 ans, vous pouvez retourner au magasin où vous avez acheté le produit ou contacter le service des consommateurs d'Inventum par le biais du formulaire sur <https://www.inventum.eu/service-aanvraag>.
- La période de garantie de 2 ans commence à courir à partir de la date d'achat du produit.

3. Pour avoir droit à la garantie, vous devez produire une copie du bon d'achat original.
4. La garantie s'applique seulement à un usage ménager normal des produits Inventum aux Pays-Bas.

5 ans de garantie Inventum

1. Inventum offre une garantie Inventum de 5 ans sur la plupart des gros appareils ménagers et une sélection de petits appareils ménagers. Cette garantie Inventum de 5 ans se compose de la garantie de fabrication complète de 2 ans et d'une garantie supplémentaire de 3 ans. La seule chose à faire pour bénéficier du droit à la garantie supplémentaire de 3 ans est d'enregistrer le produit dans les 45 jours après l'achat. Le paragraphe suivant vous donne des informations plus détaillées sur l'enregistrement du produit.
2. En ce qui concerne la garantie Inventum de 5 ans, un produit défectueux ou une pièce défectueuse sera toujours gratuitement échangé contre un nouvel exemplaire pendant les 2 premières années. Vous payez uniquement les frais d'échange de la 3e à la 5e année. Les frais d'échange actuels figurent sur '<https://www.inventum.eu/omruilkosten>'.
3. Pour revendiquer la garantie Inventum de 5 ans, vous pouvez retourner au magasin où vous avez acheté le produit ou contacter le service des consommateurs d'Inventum par le biais du formulaire sur '<https://www.inventum.eu/service-aanvraag>'.
4. La période de garantie de 5 ans commence à courir à partir de la date d'achat du produit.
5. Pour avoir droit à la garantie, vous devez produire une copie du bon d'achat original.
6. La garantie s'applique seulement à un usage ménager normal des produits Inventum aux Pays-Bas.

Enregistrement du produit

1. La garantie supplémentaire de 3 ans se règle facilement et gratuitement en enregistrant le produit dans les 45 jours après l'achat via le site web '<https://www.inventum.eu/garantie-registratie>'. Si vous n'avez pas enregistré le produit dans les 45 jours suivant l'achat, vous avez encore le temps de le faire pendant 2 ans après l'achat. Cet enregistrement s'accompagne de frais. Les frais d'enregistrement uniques sont de € 89,- pour chaque produit distinct. L'enregistrement est seulement possible pour des produits auxquels s'applique la garantie Inventum de 5 ans. Le manuel d'utilisation du produit et les informations sur le produit figurant sur le site web d'Inventum indiquent si le produit entre en ligne de compte pour la garantie Inventum de 5 ans.
2. La période de garantie commence toujours à courir à partir de la date de l'achat du produit. La période de garantie est calculée à partir de la date d'achat initiale, même si le produit est enregistré ultérieurement pour la garantie supplémentaire.
3. Vous pouvez demander la garantie supplémentaire de 3 ans uniquement si vous disposez d'une copie du bon d'achat original et du certificat de garantie Inventum de 5 ans.

Gros appareils ménagers

1. Les pannes ou défauts des gros appareils ménagers (produits blancs intégrables et autonomes) peuvent être signalés avec le formulaire sur '<https://www.inventum.eu/service-aanvraag>', par téléphone auprès du service des consommateurs d'Inventum ou par le biais du magasin où vous avez acheté l'appareil. Le numéro de téléphone du service des consommateurs figure sur '<https://www.inventum.eu>'.
2. En cas de signalements de pannes ou de défauts de gros appareils ménagers, Inventum a la possibilité de faire examiner l'appareil défectueux, sur place, chez le consommateur, aux Pays-Bas, par un monteur en électroménager, qui procède ensuite à la réparation. Le service des consommateurs d'Inventum peut aussi décider d'échanger l'appareil.
3. Si vous signalez une panne ou un défaut d'un gros appareil ménager pendant les 2 premières années, à compter de la date d'achat, Inventum ne facture pas les frais dus à l'échange, aux frais de déplacement, aux pièces, à l'utilisation de matériel et au salaire du monteur.
4. Si vous avez enregistré le produit de la façon préalablement décrite sur '<https://www.inventum.eu/garantie-registratie>' et si vous signalez la panne d'un gros appareil ménager au cours de la 3e à la 5e année, à compter de la date d'achat, la garantie Inventum de 5 ans est applicable et l'appareil est réparé ou échangé gratuitement. Vous êtes uniquement redevable des frais d'échange en cas de réparation ou d'échange de l'appareil. Les frais d'échange actuels figurent sur '<https://www.inventum.eu/omruilkosten>'. Si vous n'avez pas enregistré le produit, la garantie supplémentaire de 3 ans n'est pas applicable.
5. En cas de signalement d'une panne ou d'un défaut, un monteur vous contacte dans un délai de 1 jour ouvrable pour fixer un rendez-vous. En cas de signalement pendant le week-end ou les jours fériés, il s'agit du premier jour ouvrable suivant le week-end ou le jour férié.
6. Si vous signalez une panne ou un défaut par le biais du formulaire sur '<https://www.inventum.eu/service-aanvraag>', vous êtes tenu au courant du suivi par des messages mobiles et un courriel.
7. La période de garantie commence à courir à la date d'achat du produit.

8. Pour avoir droit à la garantie, vous devez produire une copie du bon d'achat original et le certificat de garantie Inventum de 5 ans.
9. La garantie s'applique seulement à un usage ménager normal des produits Inventum aux Pays-Bas.

Pannes ou défauts en dehors de la période de garantie

1. Le signalement de pannes ou de défauts des petits appareils ménagers ou de gros appareils ménagers en dehors de la période de garantie est possible auprès du service des consommateurs par le biais du formulaire sur '<https://www.inventum.eu/service-aanvraag>' ou en appelant le service des consommateurs.
2. Le service des consommateurs peut vous demander d'envoyer le produit pour examen ou réparation. Les frais d'envoi sont à votre charge.
3. Des frais sont liés à l'examen des possibilités de réparation. Il faut en demander l'autorisation préalable.
4. À votre demande, Inventum peut envoyer un monteur en électroménager en cas de gros appareils ménagers. Les frais de déplacement, les frais de la pièce et de matériel et les frais de salaire sont à votre charge.
5. En cas de demande de réparation, les frais de réparation doivent être payés au préalable. En cas de réparation par un monteur en électroménager, les frais de la réparation sur place par le monteur doivent être payés de préférence par paiement PIN.

Exclusions de garantie

1. Les garanties précitées ne s'appliquent pas aux cas suivants :
 - l'usure normale ;
 - une utilisation inappropriée ou abusive ;
 - un entretien insuffisant ;
 - un non-respect des instructions d'utilisation et d'entretien ;
 - un montage ou une réparation incompétent effectué par des tiers ou par le consommateur en personne ;
 - des pièces non originales utilisées par le consommateur ;
 - un usage commercial ou professionnel ;
 - le numéro de série ou la plaque signalétique est retiré.
2. De plus, la garantie ne s'applique pas aux articles de consommation normaux, tels que :
 - des crochets pétrisseurs, des plaques à pâtisserie, des filtres (à charbon), etc. ;
 - des piles, des lampes, des filtres à charbon, des filtres graisse, etc. ;
 - des câbles de connexion externes ;
 - des accessoires en verre et des pièces en verre comme les portes de fours ;
 - et des articles similaires.
3. Les dommages causés par le transport ne sont pas couverts par la garantie, dans la mesure où ils n'ont pas été causés par Inventum. Contrôlez donc votre nouvel appareil avant de l'utiliser. Si le produit est endommagé, vous devez signaler ces dommages dans les 5 jours ouvrables suivant l'achat auprès du magasin où vous avez acheté le produit ou auprès du service des consommateurs par le biais du formulaire sur '<https://www.inventum.eu/service-aanvraag>'. Inventum n'assume aucune responsabilité si les dommages causés par le transport ne sont pas signalés dans ce délai.
4. Sont exclus de la garantie ou du remplacement : les défauts, la perte et les dommages subis par l'appareil à la suite d'un événement habituellement assuré par l'assurance du mobilier.

Important à savoir

1. Le remplacement ou la réparation d'un produit défectueux ou d'une pièce défectueuse n'entraîne pas un prolongement du délai de garantie initial.
2. Les pièces de rechange, le matériel d'emballage et les appareils échangés sont emportés par le monteur en électroménager et deviennent la propriété d'Inventum.
3. Si une réclamation n'est pas fondée, tous les frais occasionnés à cet effet seront portés au compte du consommateur.
4. Une fois que le délai de garantie a expiré, tous les frais liés à la réparation ou au remplacement, y compris les frais administratifs, les frais d'envoi et de déplacement, sont facturés au consommateur.
5. Inventum n'est pas responsable du dommage causé à la suite de situations d'intégration inadéquates.
6. Inventum n'est pas responsable des dommages causés par des facteurs externes à l'appareil, à moins que cette responsabilité ne découle de dispositions à caractère impératif.

7. Le droit néerlandais s'applique à ces conditions de garantie et de service après-vente. Les litiges seront exclusivement tranchés par le juge néerlandais compétent.



klein huishoudelijk



witgoed vrijstaand



witgoed inbouw



persoonlijke verzorging

Inventum Huishoudelijke Apparaten B.V.

Postbus 5023
6802 EA Arnhem

www.inventum.eu



[instagram.com/inventum1908](https://www.instagram.com/inventum1908)



[facebook.com/inventum1908](https://www.facebook.com/inventum1908)



[youtube.com/inventum1908](https://www.youtube.com/inventum1908)

IMC3834GT/01.0322

Wijzigingen en drukfouten voorbehouden / Änderungen und Druckfehler vorbehalten /
Sous réserve de modification / Modifications and printing errors reserved