

HERO



BLACK

Sluit je aan bij GoPro



facebook.com/GoPro



youtube.com/GoPro



twitter.com/GoPro



instagram.com/GoPro

Inhoud

Maak kennis met je HERO8 Black	6
De camera instellen	8
Je GoPro leren kennen	14
Je GoPro aanpassen	26
QuikCapture gebruiken	37
HiLight Tags toevoegen	39
De schermoriëntatie instellen	40
Video opnemen	42
Video Settings (Video-instellingen)	48
Foto's maken	52
Photo Settings (Foto-instellingen)	59
Timelapse vastleggen	61
Timelapse-instellingen	65
Livestream	68
Belichtingsbediening	69
Verbinden met een externe microfoon	72
Je GoPro bedienen met je stem	73
Je media afspelen	77
Verbinden met andere apparaten	81

Inhoud

Je media overdragen	83
Je voorkeuren instellen	88
Belangrijke berichten	98
Je camera resetten	100
De GoPro bevestigen	102
Het klepje verwijderen	107
Onderhoud	109
Accu-informatie	110
Probleemoplossing	114
Technische specificaties: video	116
Technische specificaties: foto	127
Technische specificaties: timelapse	132
Technische specificaties: Protune	137
Klantenservice	145
Handelsmerken	145
Nalevingsinformatie	145

Maak kennis met je HERO8 Black

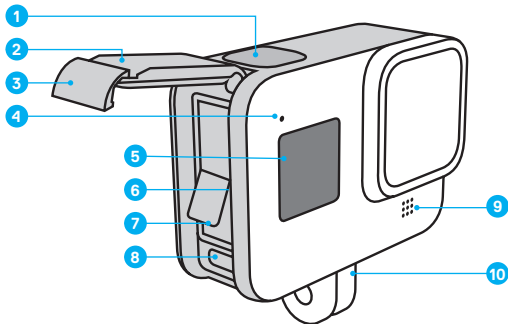

1. Sluiterknop 
2. Klep
3. Klepvergrendeling
4. Statuslampje
5. Statusscherm

6. Gleuf microSD-kaart
7. Accu
8. USB-C-poort
9. Microfoon
10. Bevestigingsplaatje

Maak kennis met je HERO8 Black

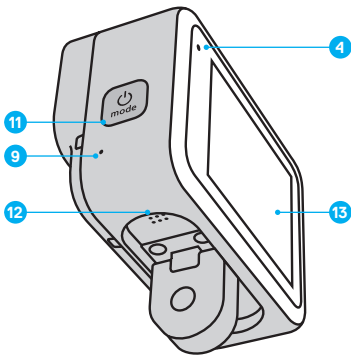

11. Modusknop 

12. Luidspreker

13. Touchscreen

Leer hoe je de accessoires gebruikt die bij je GoPro zijn geleverd. Zie [De GoPro bevestigen](#) (startpagina 102).

De camera instellen

MICROSD-KAARTEN

Je hebt een microSD-kaart nodig (apart verkrijgbaar) om je video's en foto's op te slaan. Gebruik een kaart van goede kwaliteit die voldoet aan de volgende vereisten:

- microSD, microSDHC of microSDXC
- Klasse 10 of UHS-I norm
- Capaciteit tot 256 GB

Voor een lijst met aanbevolen microSD-kaarten ga je naar gopro.com/microsdcards.

Let op: zorg dat je handen schoon en droog zijn voordat je de SD-kaart aanraakt. Lees de veiligheidsvoorschriften van de fabrikant om het aanvaardbare temperatuurbereik voor de kaart en andere belangrijke informatie te bekijken.

PRO TIP: houd de SD-kaart in goede staat door deze regelmatig opnieuw te formatteren. Hiermee wis je alle media. Zorg er dus voor dat je deze eerst opslaat.

1. Veeg omlaag om naar het Dashboard te gaan.
2. Tik op Preferences > Reset > Format SD Card (Voorkeuren > Resetten > SD-kaart formatteren).

Zie [Je media overdragen](#) (pagina 83) als je wilt weten hoe je video's en foto's opslaat.

De camera instellen

OPLAADBARE ACCU

Gebruik voor maximale prestaties de oplaadbare accu van GoPro (HERO8 Black/HERO7 Black/HERO6 Black) met je nieuwe GoPro.

Hoewel oudere GoPro-accu's en niet-GoPro-accu's in de HERO8 Black passen, zullen ze de prestaties van de camera aanzienlijk beperken.

PRO TIP: er is een eenvoudige manier om de status van de accu te controleren en ervoor te zorgen dat je de juiste gebruikt.

1. Veeg omlaag om naar het Dashboard te gaan.
2. Tik op Preferences (Voorkeuren) > About (Info) > Battery Info (Batterijgegevens).

De camera instellen

MICROSD-KAART EN ACCU PLAATSSEN

1. Maak de vergrendeling los en open de klep.



2. Terwijl de camera is uitgeschakeld, plaats je de SD-kaart in de kaartsleuf met het etiket naar het accuvak gericht.

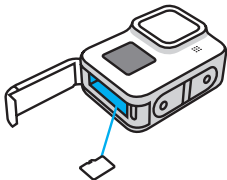

Je kunt de kaart uitwerpen door met je vingernagel op de kaart in de sleuf te drukken.

De camera instellen

3. Plaats de accu.

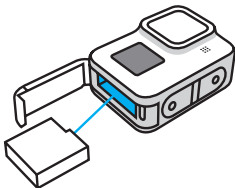

4. Sluit de camera aan op een USB-oplader of computer via de meegeleverde USB-C-kabel.

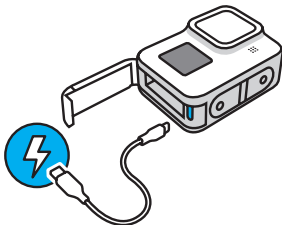

Het duurt ongeveer 2 uur om de accu volledig op te laden. Het statuslampje van de camera gaat uit als de accu is opgeladen. Voor meer informatie, zie [Accu-informatie](#) (pagina 110).

PRO TIP: voor de kortste oplaadtijden gebruik je de GoPro Supercharger (apart verkrijgbaar).

De camera instellen

5. Koppel de kabel los en sluit de klep wanneer het opladen is voltooid. Zorg ervoor dat de klepvergrendeling is gesloten en vergrendeld voordat je de camera gebruikt.



6. Druk op het klepscharnier om te zorgen dat het goed dicht zit.

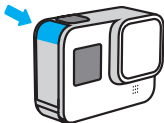

WAARSCHUWING: het klepje van je GoPro is verwijderbaar. Zorg dat je GoPro afgesloten en waterdicht is door de klepvergrendeling te checken en het scharnier in te drukken nadat je het klepje dicht hebt gedaan.

De camera instellen

DE CAMERASOFTWARE BIJWERKEN

Voor de nieuwste functies en de beste prestaties van je GoPro is het belangrijk dat je camera altijd de nieuwste software gebruikt.

Bijwerken met de GoPro-app

1. Download de app uit de App Store van Apple of uit Google Play.
2. Volg de instructies op het scherm van de app om je camera te verbinden met je mobiele apparaat. Als er nieuwe camerasoftware beschikbaar is, lees je in de app hoe je die kunt installeren.

Handmatig bijwerken

1. Ga naar **gopro.com/update**.
2. Kies *HERO8 Black* uit de lijst met camera's.
3. Selecteer *Update your camera manually* (De camera handmatig bijwerken) en volg de instructies.

PRO TIP: wil je weten welke softwareversie je gebruikt? Hier kun je dat vinden.

1. Veeg omlaag om naar het Dashboard te gaan.
2. Tik op Preferences > About > Camera Info (Voorkeuren > Info > Cameragegevens).

Je GoPro leren kennen

INSCHAKELEN

Druk op de modusknop  om de HERO8 Black in te schakelen.

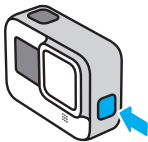

UITSCHAKELEN

Houd de modusknop  ingedrukt om de camera uit te schakelen.

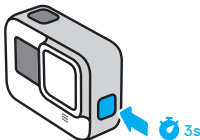

WAARSCHUWING: wees voorzichtig als je de GoPro en bijbehorende bevestigingen en accessoires gebruikt. Zorg dat je je altijd bewust bent van je omgeving, om letsel aan jezelf en anderen te voorkomen.

Houd je altijd aan de plaatselijke wetten met inbegrip van alle privacywetten, die mogelijk beperkingen stellen aan het opnemen in bepaalde gebieden.

Je GoPro leren kennen

HET TOUCHSCREEN GEBRUIKEN

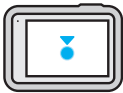

Tikken

Hiermee selecteer je een item en schakel je een instelling in of uit.

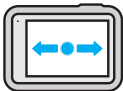

Naar links of rechts vegen

Hiermee schakel je tussen de video-, foto- en timelapse-modus.

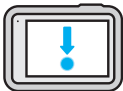

Veeg omlaag vanaf de rand van het scherm

Hiermee open je het Dashboard wanneer de camera in de liggende opnamestand staat.



Veeg omhoog vanaf de rand van het scherm

Hiermee bekijk je de laatste foto of video die je hebt gemaakt en open je de Media Gallery.

Je GoPro leren kennen



Het opnamescherm ingedrukt houden

Hiermee kun je Belichtingsbediening inschakelen en aanpassen.



Een pijl naar links ingedrukt houden

Hiermee ga je terug naar het hoofdscherm voor opnamen, de Media Gallery of het Dashboard.

Je GoPro leren kennen

OPNAMEMODI

De GoPro heeft drie hoofdopnamemodi.



Je verandert van modus door naar links of rechts naar de gewenste modus te vegen.

Video

Bevat de voorinstellingen Standard (Standaard), Activity (Activiteit), Cinematic (Bioscoop) en Slo-Mo (Slow motion). Voor meer informatie, zie [Video opnemen](#) (pagina 42).

Photo (Foto)

Bevat de voorinstellingen Photo (Foto), LiveBurst, Burst (Serieopnamen) en Night (Nacht). Voor meer informatie, zie [Foto's maken](#) (pagina 52).

Time Lapse (Timelapse)

Bevat de voorinstellingen TimeWarp Video (TimeWarp-video), Time Lapse (Timelapse) en Night Lapse (Timelapse bij nacht). Voor meer informatie, zie [Timelapse vastleggen](#) (pagina 61).

PRO TIP: terwijl de camera aan staat, kun je op de Modusknop  drukken om tussen de modi te schakelen.

Je GoPro leren kennen

OPNAMEN MAKEN

1. Druk op de sluiterknop  om de opname te starten.



2. Druk nogmaals op de sluiterknop  om de opname te stoppen (alleen Video, Timelapse en Livestreamen).

Je GoPro leren kennen

OPNAMESCHERM

Dit scherm geeft je toegang tot de opname-instellingen van je camera



1. Huidige modus (Video, Foto of Timelapse)
2. Resterende opnametijd/foto's
3. Aanpasbare sneltoetsen op het scherm
4. Opname-instellingen
5. Accustatus

Let op: de opname-instellingen zijn niet beschikbaar als je de GoPro instelt op het maken van staande opnamen. Kies de gewenste instellingen voordat je de camera draait.

Je GoPro leren kennen

VOORINSTELLINGEN WIJZIGEN

Elke opnamemodus heeft voorinstellingen waarmee je eenvoudig kunt schakelen tussen de beste modus en instellingen voor je opname. Ze maken het zo eenvoudig mogelijk om de beste opname te maken.

1. Tik op de opname-instellingen.



2. Tik op de gewenste voorinstelling. Alle ingestelde voorinstellingen worden opgeslagen op je camera en zijn klaar voor gebruik.



Je GoPro leren kennen

DE VOORINSTELLINGEN AANPASSEN

Je kunt je voorinstellingen met slechts enkele tikken wijzigen.

1. Tik op  naast de voorinstelling die je wilt aanpassen.



2. Tik op de instelling die je wilt veranderen.



Je GoPro leren kennen

De instructies op het scherm geven je een overzicht van de opties.



Zie *Technische specificaties* (startpagina 116) voor informatie over alle instellingen.

3. Scrol omlaag voor de geavanceerdere instellingen.



Zie *Protune* (startpagina 137) voor informatie over alle geavanceerde instellingen.

Je GoPro leren kennen

4. Tik op < om je wijzigingen op te slaan en terug te keren naar het scherm met voorinstellingen.



Let op: je kunt de vooraf geladen voorinstellingen niet verwijderen, maar je kunt ze wel volledig naar wens aanpassen. Je kunt ook je eigen aangepaste voorinstellingen maken.

Voor meer informatie, zie [Je eigen voorinstellingen maken](#) (pagina 26).

PRO TIP: vanuit het opnamescherm kun je de opname-instellingen ingedrukt houden om direct naar het instellingenmenu te gaan.

Je GoPro leren kennen

VOORINSTELLINGEN TERUGZETTEN NAAR DE OORSPRONKELIJKE INSTELLINGEN

Je kunt op elk gewenst moment de oorspronkelijke voorinstellingen terugzetten.

1. Tik op .



2. Tik op .





3. Tik op Done (Gereed).

Let op: je kunt ook naar het einde van de lijst met instellingen bladeren en op Restore (Herstellen) tikken.

Je GoPro leren kennen

NAVIGEREN MET DE KNOPPEN

Hoewel de GoPro waterdicht is, werkt het touchscreen niet onder water. Gebruik de knoppen en het scherm aan de voorzijde om modi en instellingen te veranderen.

1. Terwijl de camera is ingeschakeld, houd je de modusknop ingedrukt  en druk je op de sluiterknop . Op het scherm aan de voorzijde verschijnt een menu.
2. Druk op de modusknop en blader door de modi en instellingen.
3. Gebruik de sluiterknop om instellingen te selecteren en aan te passen.
Om te verlaten: houd de sluiterknop ingedrukt, of blader totdat je bij Done (Gereed) bent, en druk vervolgens op de sluiterknop.

Let op: het Dashboard en Media Gallery zijn niet beschikbaar wanneer je met de knoppen navigeert.

Je GoPro aanpassen

De HERO8 Black is de meest aanpasbare GoPro ooit. Hiermee kun je je eigen voorinstellingen maken en je scherm aanpassen voor directe toegang tot de instellingen die je het meest gebruikt.

JE EIGEN VOORINSTELLINGEN MAKEN

De perfecte opname-instellingen voor een dagje op de piste zijn misschien niet ideaal als je binnenshuis opnamen maakt. Met aangepaste voorinstellingen kun je instellingen voor beide situaties instellen en opslaan, zodat je snel kunt schakelen.

1. Tik op de opname-instellingen, blader naar de onderkant van de lijst met voorinstellingen en tik op .



2. Tik op een instelling om deze te wijzigen.

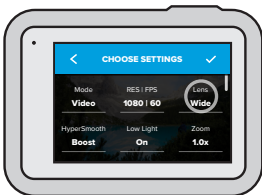

Je GoPro aanpassen

De instructies op het scherm geven je een overzicht van de opties. Zie [Technische specificaties](#) (startpagina 116) voor informatie over alle instellingen.

Scrol omlaag voor de geavanceerdere instellingen.



Zie voor informatie over alle geavanceerde instellingen [Protune](#) (startpagina 137).

3. Tik op  als je klaar bent.

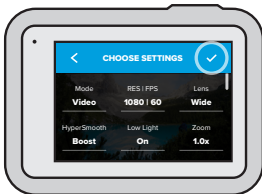

Je GoPro aanpassen

4. Kies een pictogram en naam voor je voorinstelling.

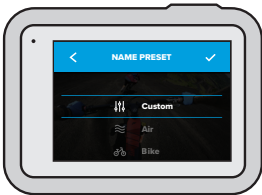

5. Tik op ✓ om je voorinstelling op te slaan.

Mogelijk wil je je voorinstellingen verfijnen nadat je ze hebt uitprobeerde. Tik op ✎ naast de voorinstelling om wijzigingen aan te brengen.

Je GoPro aanpassen

JE VOORINSTELLING VERWIJDEREN

1. Tik op .



2. Tik op .



3. Tik op Done (Gereed).

Let op: je kunt ook naar het einde van de lijst met instellingen bladeren en op Delete (Verwijderen) tikken.

Je GoPro aanpassen

AANBEVOLEN INSTELLINGEN

Hier vind je een paar van de beste modi en instellingen voor het vastleggen van je favoriete activiteiten. Probeer ze allemaal, gebruik ze als basis voor je voorinstellingen en ontdek zo wat jij het prettigst vindt.

Activiteit	Video	Foto
Lucht	<ul style="list-style-type: none">• 1080p120, Wide Lens (Brede kijkhoek)• 4K60, Wide Lens (Brede kijkhoek)• 15x TimeWarp-video	<ul style="list-style-type: none">• Time Lapse Photo (Timelapse-foto) (interval van 1 seconde)• 1080p120, Wide Lens (Brede kijkhoek)• Serieopnamen (30/3 Rate), Wide Lens (Brede kijkhoek)
Fietsen	<ul style="list-style-type: none">• 1440p60, Wide Lens (Brede kijkhoek)• 2.7K60 4:3, Wide Lens (Brede kijkhoek)• 15x TimeWarp-video	<ul style="list-style-type: none">• Time Lapse Photo (Timelapse-foto) (interval van 5 seconden), Wide Lens (Brede kijkhoek)
Binnen	<ul style="list-style-type: none">• 1440p30, Wide Lens (Brede kijkhoek)• 1080p30, Wide Lens (Brede kijkhoek)	<ul style="list-style-type: none">• Photo (Foto) of Continuous Photo (Fotoreeks), Wide Lens (Brede kijkhoek)
Motor	<ul style="list-style-type: none">• 1440p60, Wide Lens (Brede kijkhoek)• 2.7K60 4:3, Wide Lens (Brede kijkhoek)• 15x TimeWarp-video	<ul style="list-style-type: none">• Time Lapse Photo (Timelapse-foto) (interval van 5 seconden), Wide Lens (Brede kijkhoek)

Je GoPro aanpassen

Activiteit	Video	Foto
Bevestigd	<ul style="list-style-type: none">• 1440p60, Wide Lens (Brede kijkhoek)• 4K60, Wide Lens (Brede kijkhoek)• Auto TimeWarp Video (Automatische TimeWarp-video)	<ul style="list-style-type: none">• Time Lapse Photo (Timelapse-foto) (interval van 5 seconden), Wide Lens (Brede kijkhoek)
Buiten	<ul style="list-style-type: none">• 1440p60, Wide Lens (Brede kijkhoek)• 4K60, Wide Lens (Brede kijkhoek)• 10x TimeWarp-video	<ul style="list-style-type: none">• Photo (Foto) of Continuous Photo (Fotoreeks), Wide Lens (Brede kijkhoek)
POV*	<ul style="list-style-type: none">• 1440p60, Wide Lens (Brede kijkhoek)• 1440p120, Wide Lens (Brede kijkhoek)• 15x TimeWarp-video	<ul style="list-style-type: none">• Time Lapse Photo (Timelapse-foto) (interval van 2 seconden), Wide Lens (Brede kijkhoek)• Serieopnamen (30/3 Rate), Wide Lens (Brede kijkhoek)

*Point of View-opnames (POV) zijn vanuit je gezichtspunt genomen met een bevestiging op je lichaam of een handbevestiging.

Je GoPro aanpassen

Activiteit	Video	Foto
Selfie	<ul style="list-style-type: none">• 1440p60, Narrow Lens (Smalle kijkhoek)• 4K60 4:3, Narrow Lens (Smalle kijkhoek)	<ul style="list-style-type: none">• Photo (Foto), Narrow Lens (Smalle kijkhoek), SuperPhoto (Superfoto), Photo Timer (Fototimer)
Sneeuw	<ul style="list-style-type: none">• 1080p120, Wide Lens (Brede kijkhoek)• 4K60, Wide Lens (Brede kijkhoek)• 15x TimeWarp-video	<ul style="list-style-type: none">• Time Lapse Photo (Timelapse-foto) (interval van 1 seconde), Wide Lens (Brede kijkhoek)• Serieopnamen (30/3 Rate), Wide Lens (Brede kijkhoek)
Trail	<ul style="list-style-type: none">• 1440p60, Wide Lens (Brede kijkhoek)• 4K30 4:3, Wide Lens (Brede kijkhoek)• 15x TimeWarp-video	<ul style="list-style-type: none">• Photo (Foto), Wide Lens (Brede kijkhoek)

Je GoPro aanpassen

Activiteit	Video	Foto
Reizen	<ul style="list-style-type: none">• 1440p60, Wide Lens (Brede kijkhoek)• 4K60, Wide Lens (Brede kijkhoek)• 10x TimeWarp-video	<ul style="list-style-type: none">• Photo (Foto) of Continuous Photo (Fotoreeks), Wide Lens (Brede kijkhoek)
Water	<ul style="list-style-type: none">• 1080p240, Wide Lens (Brede kijkhoek)• 1440p60, Wide Lens (Brede kijkhoek)• 4K60, Wide Lens (Brede kijkhoek)	<ul style="list-style-type: none">• Time Lapse Photo (Timelapse-foto (interval van 2 of 5 seconden), Wide Lens (Brede kijkhoek)• Serieopnamen (30/6 Rate), Wide Lens (Brede kijkhoek)

Je GoPro aanpassen

JE SNELKOPPELINGEN OP HET SCHERM AANPASSEN

Met snelkoppelingen op het scherm heb je met één tik toegang tot de opname-instellingen van je camera. Elke modus heeft zijn eigen standaardsnelkoppelingen, maar je kunt deze wijzigen in de instellingen die je het meest gebruikt. Je kunt zelfs verschillende snelkoppelingen instellen voor elke voorinstelling.

1. Tik op  naast de voorinstelling die je wilt aanpassen.



2. Scrol omlaag naar On-Screen Settings (Scherminstellingen).

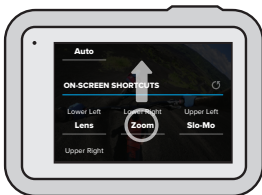

Je GoPro aanpassen

3. Tik op de locatie waar je de nieuwe snelkoppeling wilt plaatsen.



4. Scrol door alle beschikbare snelkoppelingen aan de rechterkant en kies de gewenste snelkoppeling.



Zie [Technische specificaties](#) (startpagina 116) en [Protune](#) (startpagina 137) voor meer informatie over snelkoppelingen.

Je GoPro aanpassen

5. Tik op < om je wijzigingen op te slaan en terug te keren naar het scherm met voorinstellingen.

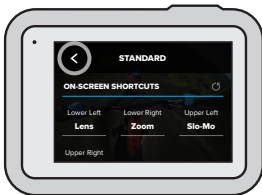

Je kunt nu op de snelkoppeling tikken om de instellingen te wijzigen.

PRO TIP: je kunt op het opnamescherm de snelkoppeling ingedrukt houden om naar het scherm voor het selecteren van snelkoppelingen te gaan.

QuikCapture gebruiken

QuikCapture is de snelste en eenvoudigste manier om je GoPro te activeren en de opname te maken. Je hoeft maar op één knop te drukken.

VIDEO OPNEMEN MET QUIKCATURE

1. Terwijl de camera is uitgeschakeld, druk je op de sluiterknop .



2. Druk nogmaals op de sluiterknop  als je wilt stoppen met opnemen en de camera wilt uitschakelen.

Let op: als je QuikCapture gebruikt, begint de camera op te nemen met de instellingen die je het laatst hebt gebruikt.

Voor meer Video-opties, zie [Video opnemen](#) (pagina 42).

QuikCapture gebruiken

TIMELAPSE VASTLEGGEN MET QUIKCATURE

1. Terwijl de camera is uitgeschakeld, druk je op de sluitknop en houd je deze ingedrukt  totdat je camera is ingeschakeld (ongeveer 3 seconden). De opname wordt gestart in de laatste timelapse-modus die je hebt gebruikt.

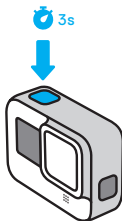

2. Druk nogmaals op de sluitknop  als je wilt stoppen met Timelapse en de camera wilt uitschakelen.

Voor meer Timelapse-opties, zie [Timelapse vastleggen](#) (pagina 61).

QUIKCATURE UITSCHAKELEN

QuikCapture is standaard ingeschakeld, maar je kunt deze functie uitschakelen.

1. Veeg omlaag om naar het Dashboard te gaan.
2. Tik op .

PRO TIP: omdat de camera alleen wordt ingeschakeld wanneer je opneemt, is QuikCapture de ideale manier om de levensduur van de accu te verlengen.

HiLight-tags toevoegen

Markeer favoriete momenten in je video's en foto's door tijdens het opnemen of afspelen op de modusknop  te drukken. Hiermee voeg je een HiLight Tag  toe waardoor je deze momenten gemakkelijker kunt terugvinden wanneer je je opnamen bekijkt, een video maakt of een bepaalde opname zoekt.

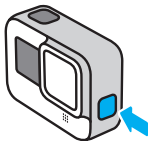

Je kunt HiLight Tags ook toevoegen met behulp van de GoPro-app of door "GoPro HiLight" te zeggen wanneer stembediening is ingeschakeld.

PRO TIP: de GoPro-app zoekt HiLight Tags tijdens het maken van video's. Zo weet je zeker dat je favoriete momenten in je verhalen worden opgenomen.

De schermoriëntatie instellen

Je kunt eenvoudig schakelen tussen liggende en staande opnamen door de camera te draaien. De HERO8 Black kan foto's en video's goed vastleggen als deze ondersteboven is geplaatst. Het menu van het touchscreen past zich automatisch aan en je media worden met de juiste kant naar boven afgespeeld.

De oriëntatie wordt vergrendeld wanneer je op de sluiterknop drukt . Als de camera tijdens het opnemen kantelt, bijvoorbeeld in een achtbaan, kantelt je opname mee. Je legt elke draai en bocht vast.

DE ORIËNTATIE VERGRENDELEN

Met de HERO8 Black kun je het scherm in liggende of staande oriëntatie vergrendelen. Deze optie is ideaal als je een lichaams- of handbevestiging gebruikt. Dan kunnen er per ongeluk opnamen met de verkeerde oriëntatie worden gemaakt.

Veeg omlaag om naar het Dashboard te gaan.

1. Draai de camera in de gewenste stand.
2. Tik  op het Dashboard.

Het scherm is nu vergrendeld en komt overeen met de stand van je camera.

Let op: je kunt het scherm alleen op deze manier vergrendelen als de oriëntatie is ingesteld op All (default) (Alles (standaard)) in Preferences (Voorkeuren).

De schermoriëntatie instellen

DE LIGGENDE VERGRENDILING INSTELLEN

Je kunt je GoPro ook zodanig instellen dat deze alleen in de liggende stand opnamen maakt.

Veeg omlaag om naar het Dashboard te gaan.

1. Tik op Preferences (Voorkeuren) > Touch Screen (Touchscreen) > Orientation (Oriëntatie).
2. Schakel van Auto (Automatisch) (standaard) naar Landscape (Liggend).

Je GoPro neemt op met de juiste kant naar boven, of je je camera nu rechtop of ondersteboven houdt. Je kunt de oriëntatie ook vergrendelen op het Dashboard.

Video opnemen

Je GoPro heeft vier voorinstellingen voor video. Elke instelling heeft zijn eigen specialiteit. Nadat je een voorinstelling hebt gekozen, druk je op de sluiterknop  om de opname te starten. Druk nogmaals op de knop om de opname te stoppen.

STANDARD (STANDAARD)

Een veelzijdige voorinstelling die uitstekend is voor uiteenlopende opnamen. Hiermee maak je 1080p-video's met 60 frames per seconde (fps) voor weergave op volledig scherm op je telefoon of tv. De digitale lens is ingesteld op breed om meer van de omgeving in het frame vast te leggen.

ACTIVITY (ACTIVITEIT)

Gebruik deze voorinstelling voor het vastleggen van meeslepend beeldmateriaal van je favoriete activiteiten. Hiermee neem je 2.7K-video op met 60 fps met de digitale SuperView-lens. Dit geeft je video de klassieke GoPro-look met weergave op volledig scherm met hoge resolutie.

CINEMATIC (BIOSCOOP)

Hiermee leg je verbluffende 4K- videobeelden met hoge resolutie vast met 30 fps. Deze voorinstelling maakt gebruik van de lineaire digitale lens om het fisheye-effect te verzachten en je beeldmateriaal een spectaculair bioscopeffect te geven.

SLO-MO (SLOW MOTION)

Deze voorinstelling is ideaal voor snelle actiefoto's, want hiermee maak je 1080p-opnamen met 240 fps. Hierdoor kun je tijdens het afspelen tot 8x de normale snelheid vertragen en geweldige details vastleggen die je niet met het blote oog kunt zien.

Video opnemen

SNELKOPPELINGEN OP HET SCHERM

De voorinstellingen voor video bevatten vier standaard snelkoppelingen, maar je kunt ze verwisselen met welke snelkoppelingen je maar wilt.

Voor meer informatie, zie *Je snelkoppelingen op het scherm aanpassen* (pagina 34).

Let op: de voorinstelling Slo-Mo (Slow motion) heeft geen standaardsnelkoppelingen.

Slo-Mo (Slow motion)

Als je op de snelkoppeling Slo-Mo (Slow motion) tikt, wordt de frame rate automatisch teruggezet naar 120 fps. Hierdoor kun je het beeldmateriaal tijdens het afspelen vertragen tot vier keer de normale snelheid.

Let op: als je op Slo-Mo (Slow motion) tikt voordat je 4K30- of 2.7K30-video opneemt (4:3), wordt de frame rate verhoogd tot 60 fps. Hierdoor kun je het beeldmateriaal tijdens het afspelen vertragen tot twee keer de normale snelheid.

Video opnemen

1. Tik op  voordat je begint met opnemen.



2. Druk op de sluiterknop  om de opname te starten.



Video opnemen

Digitale lenzen

Digitale lenzen vervangen op je GoPro werkt net als het vervangen van de lenzen van een gewone camera. Ze hebben invloed op de beeldhoek, het zoomniveau en de fisheye-vertorming van je opname.

1. Tik op **W**.



2. Scrol door de opties om een live preview te zien van elke optie en tik vervolgens op de optie die je wilt.



Let op: sommige digitale lenzen werken alleen met bepaalde frame rates. Indien nodig past de HERO8 Black de frame rate automatisch aan wanneer je van lens wisselt.

Video opnemen

HyperSmooth Boost

Gebruik HyperSmooth Boost voor maximale videostabilisatie op ruw terrein.

1. Tik op  voordat je begint met opnemen.



2. Druk op de sluiterknop  om de opname te starten.

Voor meer informatie, zie [HyperSmooth 2.0-videostabilisatie](#) (pagina 125).

Let op: HyperSmooth Boost wordt automatisch ingeschakeld wanneer je de Narrow (smalle) digitale lens kiest.

PRO TIP: HyperSmooth Boost zorgt voor ultieme videostabilisatie door het beeld nauwkeurig bij te snijden. Schakel HyperSmooth 2.0 uit voor niet-bijgesneden, niet-gestabiliseerd beeldmateriaal of gebruik de instellingen On (Aan) of High (Hoog) voor gestabiliseerde video met een bredere kijkhoek.

Video opnemen

Touch Zoom (Scherm aanraken om te zoomen)

Met Touch Zoom (Scherm aanraken om te zoomen) kun je een actie van dichtbij vastleggen.

1. Tik op .



2. Gebruik de schuifregelaar om te kiezen hoeveel je wilt zoomen.



3. Het zoomniveau wordt vergrendeld totdat je het opnieuw instelt, van opnamemodus verandert of de camera uitschakelt.

Video-instellingen

Hier volgt een overzicht van de video-instellingen. Tik op  en vervolgens op de instelling om wijzigingen aan te brengen.





MODE (MODUS) - BESCHIKBAAR BIJ HET MAKEN VAN EEN AANGEPASTE VOORINSTELLING

Kies de gewenste modus: Video (voor traditionele video), Looping (Loopen) of Slo-Mo (Slow motion).

Looping (Loopen)

Met Looping (Loopen) bespaar je ruimte op je SD-kaart door continu op te nemen tot je het gewenste moment hebt vastgelegd. Gebruik dit wanneer je aan het wachten bent totdat iets gebeurt (zoals bij vissen), of wanneer er waarschijnlijk niets gebeurt (zoals bij een dashcam).

Zo werkt het:

- Als je een interval van 5 minuten selecteert, dan worden alleen de vorige 5 minuten bewaard zodra je op de sluitknop  drukt om de opname te stoppen.
- Als je 5 minuten opneemt en de sluitknop niet indrukt , begint je camera opnieuw met loopen en maakt de camera een nieuwe opname over het beeldmateriaal aan de start van de video heen.

Video Settings (Video-instellingen)

Slo-Mo (Slow motion)

Met deze instellingen met hoge framesnelheid kun je je beeldmateriaal tijdens het afspelen vertragen tot acht of vier keer de normale snelheid. Stel de resolutie in op 1080p en de framesnelheid op 240 fps voor 8x super slow motion. Kies een resolutie van 2,7K, 1440p of 1080p met een framesnelheid van 120 fps voor 4x slow motion.

RES | FPS

Resoluties (RES) zijn gegroepeerd per Beeldverhouding. Hoge resoluties van 4:3 (ideaal voor selfies en point-of-view-opnamen) staan in de bovenste rij. Breedbeeldresoluties van 16:9 (ideaal voor opnamen met bioscopeffect) staan op de onderste rij.

Frames per seconde (fps) worden onderaan het scherm weergegeven. Alle beschikbare framesnelheden voor de gekozen resolutie worden in het wit weergegeven. Niet-beschikbare frame rates worden in het grijs weergegeven. Gebruik een hogere framesnelheid om snelle actie vast te leggen of om opnamen met slow motion te maken.

De standaardresolutie en fps zijn afhankelijk van de gekozen voorinstelling.

Voor meer informatie, zie:

- [Videoresolutie \(RES\)](#) (pagina 116)
- [Beelden per seconde \(FPS\)](#) (pagina 119)
- [Aspectverhouding](#) (pagina 120)

LENS

Kies de beste digitale lens voor je opname: SuperView, Wide (Groothoek), Linear (Lineair) of Narrow (Smal). De standaardlens is afhankelijk van de gekozen voorinstelling.

Let op: de beschikbare lenzen zijn gebaseerd op de resolutie en framesnelheid die je hebt geselecteerd.

Voor meer informatie, zie [Digitale lenzen \(Video\)](#) (pagina 121).

Video Settings (Video-instellingen)

INTERVAL (LOOPING)

Kies hoe lang de opname van je GoPro moet duren voordat je nieuwe opnamen maakt die worden opgeslagen over het beeldmateriaal aan de start van de video heen. Het standaardinterval is 5 minuten.

Voor meer informatie, zie [Intervallen bij looping](#) (pagina 126).

HYPERSMOOTH

HyperSmooth 2.0-videostabilisatie is ideaal voor fietsen, skiën, handheld opnamen en nog veel meer. Deze optie levert ongelooflijk vloeiende opnamen die met cardanische stabilisatie lijken te zijn gemaakt. De beschikbare instellingen zijn Boost, High (Hoog), On (Aan) en Off (Uit).

Voor meer informatie, zie [HyperSmooth 2.0-videostabilisatie](#) (pagina 125).

LOW LIGHT (WEINIG LICHT)

Je GoPro gebruikt Auto Low Light (Automatische aanpassing onder verschillende lichtomstandigheden) om zich automatisch aan te passen aan donkere instellingen als je video's opneemt met 50 of 60 frames per seconde. Deze instelling is standaard ingeschakeld, maar kan hier worden uitgeschakeld.

Voor meer informatie, zie [Automatische aanpassing onder verschillende lichtomstandigheden](#) (pagina 126).

ZOOM (ZOOMEN)

Met Touch Zoom (Scherm aanraken om te zoomen) kun je een actie van dichterbij bekijken. Gebruik de schuifregelaar aan de rechterkant om het zoomniveau in te stellen.

Video Settings (Video-instellingen)

CLIPS

Maak korte videoclips van 15 of 30 seconden die je snel en gemakkelijk kunt opslaan op je telefoon en kunt delen via sociale media. Clips zijn standaard uitgeschakeld.

Met PROTUNE kun je geavanceerde instellingen, zoals Bit Rate (Bitsnelheid), Color (Kleur), ISO Limit (ISO-grens), Exposure (Belichting), de microfooninstellingen en meer handmatig instellen.

Voor meer informatie, zie [Protune](#) (pagina 137).

Foto's maken





Je GoPro heeft vier voorinstellingen voor foto's. Kies het gewenste type foto en druk op de sluiterknop  om de foto te maken. Alle foto's worden gemaakt met 12 MP en standaard is de digitale lens ingesteld op Wide (Groothoek).

PHOTO (FOTO) - STANDAARD

Gebruik deze voorinstelling om een enkele foto of een fotoreeks vast te leggen. Je hoeft de sluiterknop  slechts één keer in te drukken om een enkele foto te maken. Houd de sluiterknop  ingedrukt om een fotoreeks te maken met een snelheid van maximaal 30 beelden per seconde (afhankelijk van de lichtomstandigheden).

LIVEBURST

Met LiveBurst leg je een reeks foto's vast, zowel 1,5 seconde voor als 1,5 seconde nadat de sluiterknop  wordt ingedrukt. Je kunt de serieopname bekijken om de perfecte opname te vinden of de hele serieopname als een korte video delen.

BURST (SERIEOPNAMEN)

Met Burst (Serieopnamen) leg je een serie foto's vast met een ongelooflijke snelheid. Dit maakt deze voorinstelling ideaal voor snelle actieopnamen. Met deze voorinstelling maak je automatisch tot 30 foto's in één seconde, afhankelijk van de lichtomstandigheden.

NIGHT (NACHT)

De voorinstelling Night (Nacht) past automatisch de sluitertijd van je camera aan zodat er meer licht voor je opname wordt binnengelaten. De modus is ideaal in een omgeving met weinig of geen licht, maar wordt niet aanbevolen voor opnamen vanuit de hand of als de camera beweegt.

Foto's maken

SNELKOPPELINGEN OP HET SCHERM

De voorinstellingen voor foto's bevatten vier standaard snelkoppelingen, maar je kunt ze omwisselen met welke snelkoppelingen je maar wilt.

Voor meer informatie, zie *Je snelkoppelingen op het scherm aanpassen* (pagina 34).

Let op: output (Uitvoer) is alleen een standaard snelkoppeling voor de voorinstelling Photo (Foto), maar je kunt deze ook instellen in de modi Burst (Serieopnamen) en Night (Nacht).

Fototimer

Gebruik de timer voor selfies, groepsfoto's en nog veel meer.

1. Tik op .



Foto's maken

2. Kies 3 seconden (ideaal voor selfies) of 10 seconden (ideaal voor groepsfoto's).



3. Druk op de sluitersknop . Je camera begint met aftellen. De camera piept ook en het voorste statuslampje begint te knipperen. Beide zullen in tempo versnellen naarmate de tijd verstrijkt tot het moment van opname.



Let op: om wazige opnamen bij weinig licht te voorkomen, wordt de timer automatisch op 3 seconden ingesteld zodra je naar de fotomodus Nacht overschakelt.

Foto's maken

Digitale lenzen

Digitale lenzen beïnvloeden de beeldhoek, het zoomniveau en de fisheye-
vervorming van je foto. Wissel van lens om te zien wat het beste werkt
voor je opname.

1. Tik op **W**.



2. Scrol door de opties om een live preview te zien van elke optie en tik vervolgens op de optie die je wilt.



Let op: LiveBurst maakt alleen gebruik van de groothoeklens.

Foto's maken

Uitvoer

Met de HERO8 Black bepaal je zelf hoe je foto's worden verwerkt en opgeslagen. De modus Photo (Foto) (één foto per keer) biedt de meeste opties.

Uitvoer	Modus	Omschrijving
Superfoto	Foto	Maakt automatisch gebruik van geavanceerde beeldverwerking om je de best mogelijke foto's te geven bij elke belichting. Het kan langer duren om elke opname te verwerken.
HDR	Foto	Neemt en combineert meerdere foto's in een enkele opname die details naar voren laat komen in scènes met een combinatie van licht en schaduw.
Standaard	Photo (Foto), Burst (Serieopnamen), Night (Nacht)	Slaat foto's op als standaard .jpg-bestanden.
RAW	Photo (Foto), Burst (Serieopnamen), Night (Nacht)	Slaat elke foto op als .jpg- en .gpr-bestand voor gebruik met je favoriete fotobewerkingsprogramma's.

Foto's maken

1. Tik op .



2. Scrol door de opties aan de rechterkant en tik op de gewenste optie.



Foto's maken

Touch Zoom (Scherm aanraken om te zoomen)

Met Touch Zoom (Scherm aanraken om te zoomen) kun je een actie van dichterbij vastleggen.

1. Tik op .



2. Gebruik de schuifregelaar om te kiezen hoeveel je wilt zoomen.



3. Het zoomniveau wordt vergrendeld totdat je het opnieuw instelt, van opnamemodus verandert of de camera uitschakelt.

PRO TIP: je kunt een opname instellen met elke gewenste combinatie van Serieopnamen, Fototimer en Zoom.

Foto-instellingen

Hier volgt een overzicht van de beschikbare foto-instellingen. Tik op  om het instellingenmenu te openen en tik vervolgens op de instelling zelf om wijzigingen aan te brengen.



LENS

Kies de beste digitale lens voor je opname: Wide (Groothoek), Linear (Lineair) of Narrow (Smal). Scrol door de opties aan de rechterkant om een live preview te zien van elke optie, en tik vervolgens op de optie die je wilt.

Zie [Digitale lenzen \(Foto\)](#) (pagina 130) voor meer informatie.

UITVOER (PHOTO, BURST, NIGHT - FOTO, SERIEOPNAMEN, NACHT)

Hiermee stel je het verwerkingsniveau in voor je opname en hoe de bestanden worden opgeslagen. Kies uit SuperPhoto (Superfoto), HDR, Standard (Standaard) of RAW.

Voor meer informatie, zie:

- [Superfoto](#) (pagina 127)
- [HDR](#) (pagina 128)
- [RAW-indeling](#) (pagina 131)

Photo Settings (Foto-instellingen)

TIMER

Stel een timer van 3 of 10 seconden in voor je foto.

ZOOM (ZOOMEN)

Met Touch Zoom (Scherm aanraken om te zoomen) kun je een actie van dichterbij bekijken. Gebruik de schuifregelaar aan de rechterkant om het zoomniveau in te stellen.

MEGAPIXELS (LIVEBURST)

Kies een resolutie van 8 MP of 12 MP voor je LiveBurst-opnamen. 8 MP (standaard) is compatibel met de meeste telefoons. 12 MP is alleen compatibel met de nieuwste hoogwaardige telefoons.

SNELHEID SERIEOPNAMEN

Kies hoeveel foto's je camera neemt in een serieopname van 1, 3, 6 of 10 seconden.

Voor meer informatie, zie [Burst rate \(serieopnamen\)](#) (pagina 129).

SLUITER (NACHT)

Stel in hoe lang de sluiters van je camera open blijft voor nachtfoto's. Kies voor langere belichting voor donkere foto's.

Voor meer informatie, zie [Sluitersnelheid](#) (pagina 129).

PROTUNE (PHOTO, BURST, NIGHT)

Met Protune kun je geavanceerde instellingen, zoals Bit Rate (Bitsnelheid), Color (Kleur), ISO Limit (ISO-grens), Exposure (Belichting) en meer handmatig instellen.

Voor meer informatie, zie [Protune](#) (startpagina 137).

Timelapse vastleggen

Timelapse maakt van lange gebeurtenissen korte, deelbare video's door in vaste intervallen een videoframe te maken. Je GoPro heeft drie timelapse-voorinstellingen. Je hoeft alleen maar op de sluiterknop  te drukken om de opname te starten en nogmaals op de knop te drukken om de opname te stoppen.

TIMEWARP 2.0 (STANDAARD) Met de HERO8 Black kun je de tijd versnellen door TimeWarp 2.0-videostabilisatie te gebruiken om vloeiende timelapse-video's op te nemen terwijl je onderweg bent. Ideaal voor tijdens het mountainbiken, een lange wandeling en nog veel meer. Met deze voorinstelling leg je 1080p-video vast met de digitale groothoeklens en pas je de opnamesnelheid automatisch aan voor de beste resultaten.

Je kunt ook op  tikken om het effect te vertragen tot real-time en genieten van interessante momenten, en vervolgens tikken om weer te versnellen.

TIME LAPSE (TIMELAPSE)

Gebruik deze voorinstelling om timelapse-video's vast te leggen wanneer je camera is bevestigd en stilstaat. Deze voorinstelling is ideaal voor zonsondergangen, straatferelen, kunstprojecten en andere opnamen die zich gedurende een lange periode ontvouwen. Het legt 1080p-video vast met de digitale groothoeklens en legt elke 0,5 seconde een opname vast.

NIGHT LAPSE (TIMELAPSE BIJ NACHT)

Met Night Lapse kun je timelapse-video maken in donkere en slecht verlichte omgevingen. De sluitertijd wordt automatisch aangepast zodat er meer licht binnenkomt en het interval wordt gekozen dat de beste resultaten oplevert. Met de digitale groothoeklens kun je 1080p-video opnemen. Night Lapse wordt niet aanbevolen voor handheld opnamen of als de camera beweegt.

Timelapse vastleggen

PRO TIP: de HERO8 Black kan ook Time Lapse-foto's en Timelapse-foto's bij nacht vastleggen. Ga naar Format (Indeling) in de instellingen en kies Photo (Foto).

SNELKOPPELINGEN OP HET SCHERM

De voorinstellingen voor timelapse bevatten twee standaard snelkoppelingen, maar je kunt ze verwisselen met welke snelkoppelingen je maar wilt.

Voor meer informatie, zie [Je snelkoppelingen op het scherm aanpassen](#) (pagina 34).

PRO TIP: er zijn maar twee standaardsnelkoppelingen, maar je kunt er tot vier gebruiken.

Digitale lenzen

Wissel van digitale lens om de beeldhoek, het zoomniveau en de fisheye-vertanding van je opname te beïnvloeden.

1. Tik op **W**.



Timelapse vastleggen

2. Scrol door de opties om een live preview te zien van elke optie en tik vervolgens op de optie die je wilt.



Let op: de beschikbare lenzen zijn gebaseerd op de modus die je hebt geselecteerd.

Timelapse vastleggen

ZOOMEN VIA HET TOUCHSCREEN GEBRUIKEN

Met Zoomen via het touchscreen kun je een actie van dichterbij bekijken.

1. Tik op .



2. Gebruik de schuifregelaar om te kiezen hoeveel je wilt zoomen.



3. Het zoomniveau wordt vergrendeld totdat je het opnieuw instelt, van opnamemodus verandert of de camera uitschakelt.

Timelapse-instellingen

Hier kun je je timelapse-instellingen aanpassen. Tik op  en vervolgens op de instelling om wijzigingen aan te brengen.



RESOLUTIE

Resoluties (RES) zijn gegroepeerd per beeldverhouding. Hoge resoluties van 4:3 (ideaal voor selfies en point-of-view-opnamen) staan in de bovenste rij. Breedbeeldresoluties van 16:9 (ideaal voor opnamen met bioscopeffect) staan op de onderste rij.

Voor meer informatie, zie:

- [Videoresolutie \(Timelapse\)](#) (pagina 133)
- [Aspectverhouding](#) (pagina 120)

LENS

Kies de beste digitale lens voor je opname: Wide (Groothoek), Linear (Lineair) of Narrow (Smal). Scrol door de opties aan de rechterkant om een live preview te zien van elke optie, en tik vervolgens op de optie die je wilt.

Let op: de beschikbare lenzen zijn gebaseerd op de modus die je hebt geselecteerd.

Voor meer informatie, zie [Digitale lenzen \(Foto\)](#) (pagina 130).

Timelapse-instellingen

ZOOM (ZOOMEN)

Met Touch Zoom (Scherm aanraken om te zoomen) kun je een actie van dichterbij bekijken. Gebruik de schuifregelaar aan de rechterkant om het zoomniveau in te stellen.

SNELHEID (TIMEWARP)

Stel de videosnelheid in. Kies een lagere snelheid (2x of 5x) voor korte activiteiten, of hogere snelheden (10x, 15x of 30x) voor langere activiteiten. Laat de snelheid op Auto (Automatisch) staan (standaard) om je GoPro de snelheid automatisch aan te laten passen op basis van beweging, omgevingsdetectie en belichting.

Voor meer informatie, zie [Snelheid TimeWarp 2.0-video's](#) (pagina 132).

INDELING (TIMELAPSE, NIGHT LAPSE)

Schakel van timelapse- en Night Lapse-video's naar timelapse- en Night Lapse-foto's. Met de foto-indeling maak je met vaste tussenpozen een reeks foto's. Zo focus je je op je avontuur in plaats van op je camera. Vervolgens kun je al je foto's bekijken en de beste foto's vinden.

INTERVAL (TIMELAPSE)

Kies hoe vaak je camera een videoframe vastlegt of een foto neemt. Gebruik kortere intervallen voor snelle activiteiten en langere intervallen voor activiteiten die langer duren.

Voor meer informatie, zie [Intervallen bij timelapse](#) (pagina 134).

INTERVAL (NIGHT LAPSE)

Stel in hoe vaak je camera een opname maakt in een omgeving met weinig tot zeer weinig licht. Kies korte intervallen voor scènes met veel beweging en meer licht. Gebruik langere intervallen voor scènes met weinig tot geen beweging of licht.

Voor meer informatie, zie [Intervallen bij timelapse bij nacht](#) (pagina 136).

Timelapse-instellingen

UITVOER (TIMELAPSE-FOTO, TIMELAPSE-FOTO BIJ NACHT)

Sla je foto's op als standaard .jpg- of RAW-bestanden.

Voor meer informatie, zie [RAW-indeling](#) (pagina 131).

SLUITER (NIGHT LAPSE)

Stel in hoe lang de sluitersnelheid van je camera open blijft bij nachtopnamen. Kies voor langere belichting voor donkere foto's.

Voor meer informatie, zie [Sluitersnelheid](#) (pagina 129).

PROTUNE (TIMEWARP, TIME LAPSE VIDEO, NIGHT LAPSE VIDEO)

Stel geavanceerde video-instellingen handmatig in.

Voor meer informatie, zie [Protune](#) (startpagina 137).

Livestreamen

EEN LIVESTREAM OPZETTEN

1. Maak verbinding met de GoPro-app. Voor meer informatie, zie [Verbinden met de GoPro-app](#) (pagina 81).
2. In de app tik je op  om je camera te bedienen.
3. Tik op  en volg de instructies om je stream op te zetten.

Voor instructies waarin alles stap voor stap wordt uitgelegd, ga je naar gopro.com/live-stream-setup.

Belichtingsbediening

De HERO8 Black scant de hele scène om het belichtingsniveau voor de opname te kiezen. Met Belichtingsbediening kun je bepalen of slechts een gedeelte van de opname moet worden gebruikt om de belichting in te stellen.

Bekijk je opname terug in het touchscreen. Probeer Belichtingsbediening als bepaalde secties te donker of te licht zijn.

BELICHTING INSTELLEN MET AUTOMATISCHE BELICHTING

Met deze optie baseert de camera de belichting automatisch op het gebied dat je selecteert.

Stel dat de camera op het dashboard is bevestigd. Waarschijnlijk wil je de belichting dan baseren op de omgeving buiten in plaats van op het dashboard. Zo voorkom je dat je opnamen worden overbelicht (te licht).

1. Druk op het touchscreen tot in het midden van het scherm twee vierkante haken met een punt in het midden verschijnen. Dit is de spotmeter. Hiermee wordt de belichting gebaseerd op het midden van de opname.
2. Sleep de vierkante haken weg uit het midden als je een ander gebied van de opname wilt gebruiken om de belichting in te stellen. (Je kunt ook op dat gedeelte tikken in plaats van de vierkante haken te slepen.)

Belichtingsbediening

- Controleer in het scherm of de belichting er goed uitziet. Tik rechtsonder op .



BELICHTINGSBEDIENING INSTELLEN MET LOCKED EXPOSURE (VERGRENDELDE BELICHTING)

Met deze optie wordt de belichting van de camera vergrendeld totdat je deze annuleert.

Tijdens het snowboarden op een zonnige dag kun je proberen om de belichting vast te zetten op het ski-jack van je onderwerp. Zo voorkom je dat je opnamen onderbelicht (te donker) zijn ten opzichte van de sneeuw witte achtergrond.

- Druk op het touchscreen tot in het midden van het scherm twee vierkante haken met een punt in het midden verschijnen. Dit is de spotmeter. Hiermee wordt de belichting gebaseerd op het midden van de opname.
- Sleep de vierkante haken weg uit het centrum als je een ander gebied van de opname wilt gebruiken om de belichting in te stellen. (Je kunt ook op dat gedeelte tikken in plaats van de vierkante haken te slepen.)

Belichtingsbediening

3. Tik binnen de vierkante haken om de belichting te vergrendelen.
4. Controleer in het scherm of de belichting er goed uitziet. Tik op  in de rechterbenedenhoek om de belichting vast te zetten.

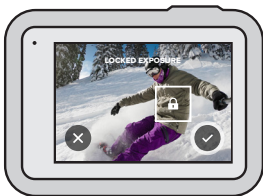

Belichtingsbediening uitschakelen

Belichtingsbediening wordt automatisch uitgeschakeld wanneer je tussen opnamemodi schakelt of de camera opnieuw opstart. Je kunt de belichting ook handmatig uitschakelen.

1. Druk op het touchscreen tot er een vierkant in het midden van het scherm wordt weergegeven.
2. Tik linksonder op .

Let op: wanneer je Belichtingsbediening hebt geannuleerd, gebruikt de camera automatisch weer de hele omgeving om het belichtingsniveau in te stellen.

Verbinden met een externe microfoon

Je kunt de GoPro Pro-microfoonadapter van 3,5 mm gebruiken met de Media Mod (Hero8 Black), beide afzonderlijk verkrijgbaar, en een externe microfoon om het geluid in je video's te verbeteren.

1. Sluit de microfoon aan op de USB-C-poort van je camera met GoPro's Pro 3,5mm-microfoonadapter (apart verkrijgbaar).
2. Veeg vanaf het beginscherm van je camera omlaag om het Dashboard te openen.
3. Tik op Preferences > Input/Output > Audio Input (Voorkeuren > Invoer/Uitvoer > Audio-invoer).
4. Tik op een optie.

Optie	Omschrijving
Standard Mic (Standaardmicrofoon) (standaard)	Ondersteunt microfoons zonder voeding
Standard Mic+ (Standaardmicrofoon +)	Ondersteunt microfoons zonder voeding en biedt 20 dB boost
Powered Mic (Microfoon met voeding)	Ondersteunt microfoons met eigen voeding
Powered Mic+ (Microfoon met voeding +)	Ondersteunt microfoons met eigen voeding en biedt 20 dB boost
Line In (Lijninvoer)	Ondersteunt lijnuitvoer van andere audioapparatuur (mengpaneel, gitaarversterker, karaokemachine enz.)

Let op: als je niet zeker weet welke optie je moet selecteren, bekijk dan de informatie die is meegeleverd met je microfoon.

Je GoPro bedienen met je stem

Met Stembediening kun je de GoPro handsfree bedienen. Dit is ideaal wanneer je je handen vol hebt met sturen, skistokken enzovoort. Je vertelt je GoPro gewoon wat je wilt doen.

STEMBEDIENING IN- EN UITSCHAKELEN

1. Veeg omlaag om naar het Dashboard te gaan.
2. Tik op  om Stembediening in of uit te schakelen.

OPNEMEN MET STEMBEDIENING

Als Stembediening is ingeschakeld, kun je gewoon je GoPro vertellen om te beginnen met opnemen.

Opdracht	Omschrijving
GoPro, capture	Hiermee begin je met het opnemen in de modus waarin je camera is ingesteld
GoPro, stop capture	Hiermee stop je met het opnemen in de videomodus en de modus Timelapse. De Foto-, LiveBurst- en Burst-modus stoppen automatisch.

Je GoPro bedienen met je stem

LIJST MET SPRAAKCOMMANDO'S

Er zijn twee soorten spraakcommando's: Actiecommando's en Moduscommando's

Actiecommando's gebruiken

Met deze commando's kun je snel tussen modi schakelen. Als je zojuist een video hebt opgenomen, kun je "GoPro take a photo" zeggen om een foto te maken zonder handmatig tussen modi te schakelen.

Actiecommando	Omschrijving
GoPro, start recording	Hiermee begin je met het opnemen van video
GoPro, HiLight	Hiermee voeg je tijdens het opnemen een HiLight Tag aan een video toe
GoPro, stop recording	Hiermee stop je de video-opname
GoPro, take a photo	Hiermee maak je één foto
GoPro, shoot burst	Hiermee maak je serieopnamen
GoPro, start time lapse	Hiermee begin je met het opnemen met de laatste timelapse-modus die je hebt gebruikt
GoPro, stop time lapse	Hiermee stop je timelapse-opnamen
GoPro, turn on	Hiermee zet je de camera aan (Wake on Voice moet zijn ingeschakeld)
GoPro, turn off	Hiermee zet je de camera uit

Je GoPro bedienen met je stem

Moduscommando's gebruiken

Gebruik deze commando's om snel te schakelen tussen opnamemodi. Zeg vervolgens "GoPro Capture" of druk op de sluiterknop om de opname te maken.

Moduscommando	Omschrijving
GoPro, Video mode	Hiermee zet je de camera in de videomodus (je begint nog niet met opnemen)
GoPro, Photo mode	Hiermee zet je de camera in de fotomodus (je maakt nog geen foto)
GoPro, Time Lapse mode	Hiermee zet je de camera in de modus Time Lapse Photo (Timelapse-foto) (je maakt nog geen timelapse-foto's)

PRO TIP: als je video's of timelapse-foto's maakt, moet je stoppen met opnemen voordat je een nieuw commando probeert te geven.

Je GoPro bedienen met je stem

JE GOPRO AANZETTEN MET JE STEM

Met deze instelling zet je de GoPro aan en reageert deze op spraakcommando's als deze is uitgeschakeld.

1. Veeg omlaag om naar het Dashboard te gaan.
2. Tik op  om Stembediening in te schakelen.
3. Tik op Preferences (Voorkeuren) > Voice Control (Stembediening) > Wake on Voice (Activeren met stem) > On (Aan).
4. Zet je camera uit door "GoPro turn off" te zeggen of door het indrukken en ingedrukt houden vande modusknop .
5. Zet je camera aan met "GoPro turn on".

Let op: nadat je de camera hebt uitgeschakeld, reageert deze nog één uur op commando's.

EEN COMPLETE LIJST MET COMMANDO'S OP JE CAMERA BEKIJKEN

1. Veeg omlaag om naar het Dashboard te gaan.
2. Tik op Preferences > Voice Control > Commands (Voorkeuren > Stembediening > Commando's).

JE STEMEDIENINGSTAAL WIJZIGEN

1. Veeg omlaag om naar het Dashboard te gaan.
2. Tik op Preferences > Voice Control > Language (Voorkeuren > Stembediening > Taal).

Let op: stembediening kan worden beïnvloed door wind, lawaai en je afstand tot de camera. Houd de camera schoon en verwijder stof voor de beste prestaties.

Je media afspelen

Veeg omhoog om de laatst gemaakte video, foto of serieopname te bekijken. Veeg naar links en naar rechts om alle andere bestanden op je SD-kaart te bekijken.



De Media Gallery bevat de volgende afspeloopaties:



Afspelen onderbreken



Afspelen hervatten



Alle media op de SD-kaart bekijken



Het bestand van de SD-kaart verwijderen



Afspelen op slow motion/normale snelheid



Gebruik een schuifbalk om door je video's, serieopnamen, en timelapse-foto's te bladeren

Je media afspelen



Toevoegen/verwijderen van een HiLight Tag



Het afspeelvolumen aanpassen



Naar de vorige of volgende foto in een serieopname of fotoreeks gaan

Let op: de beschikbare afspeelopties zijn afhankelijk van het type media dat je bekijkt.



PRO TIP: sommige afspeelopties zijn niet beschikbaar wanneer je de camera in de staande opnamestand gebruikt. Wijzig deze instellingen in de liggende opnamestand en draai dan de camera.

Je media afspelen



DE GALERIJWEERGAVE GEBRUIKEN



De galerijweergave geeft je snel toegang tot alle video's en foto's die zijn opgeslagen op de SD-kaart.

1. Tik in het afspeelscherm op .
2. Veeg omhoog om door de media te bladeren.
3. Tik op een video of foto om deze op het volledige scherm te bekijken.
4. Tik op  om bestanden te selecteren.
5. Tik op  om terug te keren naar het afspeelscherm.

Let op: de Gallery-weergave is niet beschikbaar wanneer je de camera in de staande opnamestand gebruikt. En hoe meer content er op je SD-kaart staat, hoe langer het duurt om deze te laden.

Je media afspelen

Meerdere bestanden verwijderen

1. Tik op .
2. Tik op alle bestanden die je wilt verwijderen. Tik nogmaals op een bestand als je de selectie ervan wilt opheffen.
3. Tik op  om de geselecteerde bestanden te verwijderen.

VIDEO'S EN FOTO'S BEKIJKEN OP EEN MOBIEL APPARAAT

1. Verbind je camera met de GoPro-app. Voor meer informatie, zie [Verbinden met de GoPro-app](#) (pagina 81).
2. Gebruik de besturingselementen in de app om je video's en foto's af te spelen, te bewerken en te delen.

PRO TIP: gebruik de GoPro-app om foto's van video's te maken, korte video's van langer beeldmateriaal te maken om te delen, media op te slaan op je telefoon, en meer.

VIDEO'S EN FOTO'S BEKIJKEN OP EEN COMPUTER

Als je media op een computer wilt bekijken, moet je de bestanden eerst opslaan op de computer. Voor meer informatie, zie [Je media overdragen](#) (pagina 83).

Verbinden met andere apparaten

VERBINDEN MET DE GOPRO-APP

Gebruik de GoPro-app om je HERO8 Black te bedienen, video's en foto's snel te delen en je opnamen automatisch te transformeren in leuke videoverhalen met gesynchroniseerde effecten en muziek.

De eerste keer verbinden

1. Download de GoPro-app uit de Apple App Store of uit Google Play.
2. Volg de instructies op het scherm van de app om je camera te verbinden.

Opmerking voor iOS: zorg dat je meldingen vanuit de GoPro-app toestaat zodat je weet wanneer een video gereed is. Voor meer informatie, zie [Een videoverhaal maken](#) (pagina 83).

Na de eerste keer

Nadat je de eerste keer verbinding hebt gemaakt, kun je verbindingen tot stand brengen via het menu Connections (Verbindingen) van de camera.

1. Als de draadloze verbinding op de camera nog niet is ingesteld, veeg je omlaag om het Dashboard te openen.
2. Tik op Preferences > Connections > Connect Device (Voorkeuren > Verbindingen > Apparaat verbinden).
3. Volg de instructies op het scherm van de GoPro-app om verbinding te maken.

Verbinden met andere apparaten

VERBINDEN MET BLUETOOTH-APPARATEN

Je kunt je GoPro verbinden met Bluetooth-apparaten die gegevens vastleggen van je opnamen. De gegevens kunnen worden gebruikt om je video's te verbeteren met statistieken van je avontuur.

1. Verbind je camera met de GoPro-app. Voor meer informatie, zie [Verbinden met de GoPro-app](#) (pagina 81).
2. In de app open je de camera-instellingen en tik je op Bluetooth Devices (Bluetooth-apparaten).
3. Volg de instructies op het scherm.

INSTELLEN VAN DE VERBINDINGSSNELHEID

De GoPro is ingesteld op het gebruik van 5 GHz wifi (de snelst beschikbare) wanneer verbinding wordt gemaakt met andere mobiele apparaten.

Wijzig de wifi-frequentieband in 2,4 GHz als 5 GHz niet wordt ondersteund door het apparaat of in de regio.

1. Veeg omlaag om naar het Dashboard te gaan.
2. Tik op Preferences > Connections > Wi-Fi Band (Voorkeuren > Verbindingen > Wifi-frequentieband).

Je media overdragen

EEN VIDEOVERHAAL MAKEN

Je kunt de GoPro zo instellen dat video's en foto's automatisch naar je telefoon worden verzonden. De GoPro-app gebruikt deze om volledig bewerkte videoverhalen met muziek en effecten te maken.

1. Verbind je camera met de GoPro-app. Voor meer informatie, zie [Verbinden met de GoPro-app](#) (pagina 81).
2. Veeg omlaag op het beginscherm van de app. Opnamen uit de meest recente sessie worden naar je telefoon gekopieerd en getransformeerd tot een volledig bewerkte video.
3. Tik op de video om deze te bekijken.
4. Breng eventueel wijzigingen aan.
5. Sla het verhaal op of deel het met je vrienden, familie en volgers.

De beste foto's vinden

Markeer je beste foto's met HiLight Tags. De GoPro-app zoekt naar tags wanneer deze video's maakt. Zo weet je zeker dat je favoriete momenten in je verhalen worden opgenomen.

De HERO8 Black herkent ook je gezicht, glimlach en nog veel meer. Deze opnamen worden automatisch voorzien van tags met gegevens zodat de app ze kan kiezen voor je video's.

Voor meer informatie, zie [HiLight Tags toevoegen](#) (pagina 39).

Je media overdragen

OVERDRAGEN VANAF JE SD-KAART

Je kunt je video's en foto's kopiëren naar een computer om ze af te spelen en te bewerken.

1. Verwijder de SD-kaart uit je camera.
2. Plaats de kaart in een SD-kaartlezer of -adapter.
3. Sluit de kaartlezer aan op de USB-poort van je computer of plaats de adapter in de SD-kaartsleuf.
4. Kopieer de bestanden naar je computer.

Je media overdragen

AUTOMATISCH UPLOADEN NAAR DE CLOUD

Met een GoPro Plus-abonnement kun je je media automatisch uploaden naar de cloud. Zo kun je ze op elk gewenst apparaat bekijken, bewerken en delen.

1. Abonneren op GoPro Plus:
 - a. download de GoPro-app vanuit de Apple App Store of vanuit Google Play naar je mobiele apparaat.
 - b. Volg de instructies op het scherm van de app om je camera te verbinden.
 - c. Als je de eerste keer verbinding maakt, volg dan de instructies op het scherm om je te abonneren op GoPro Plus. Tik anders op  in het scherm van de camerakiezer.
2. Sluit je camera aan op een stopcontact. Het uploaden start automatisch.

Na de eerste set-up hoeft de camera geen verbinding meer te maken met de app om Automatisch uploaden te starten.

Let op: de originele bestanden blijven op je camera staan, zelfs nadat ze naar de cloud zijn gekopieerd.

PRO TIP: als je bestanden op je computer opslaat, uploadt de Quik-desktop-app ze automatisch naar je GoPro Plus-account.

Je media overdragen

HANDMATIG UPLOADEN NAAR DE CLOUD

Draag je mediabestanden over naar de cloud zonder te wachten tot de accu van je camera volledig is opgeladen. (De GoPro moet wel zijn aangesloten op een stopcontact.)

1. Abonneer je op GoPro Plus.
2. Sluit je camera aan op een stopcontact.
3. Veeg omlaag om naar het Dashboard te gaan.
4. Tik op Preferences > Manual Upload (Voorkeuren > Handmatig uploaden).

TOEGANG TOT JE MEDIA IN DE CLOUD

1. Open de GoPro-app op je apparaat.
2. Tik op  en selecteer Cloud om je content te bekijken, te bewerken en te delen.

PRO TIP: maak een videoverhaal met je media in de cloud. Open de GoPro-app, tik op  en selecteer vervolgens GoPro Plus.

Je media overdragen

AUTOMATISCH UPLOADEN UITSCHAKELEN

Je kunt voorkomen dat de camera probeert te uploaden telkens wanneer deze is aangesloten op een stopcontact en de accu volledig is opgeladen.

1. Veeg omlaag om naar het Dashboard te gaan.
2. Tik op Preferences > GoPro Plus > Auto Upload (Voorkeuren > GoPro Plus > Automatisch uploaden).
3. Tik op Off (Uit).

VERBINDEN MET EEN ANDER DRAADLOOS NETWERK

1. Veeg omlaag om naar het Dashboard te gaan.
2. Tik op Preferences (Voorkeuren) > GoPro Plus > Networks (Netwerken).
3. Kies een netwerk. Het netwerk mag niet verborgen zijn of een licentieovereenkomst voor eindgebruikers vereisen (zoals een netwerk in een hotel).
4. Voer zo nodig het wachtwoord in.
5. Tik op  om het netwerk op te slaan.

JE VOORKEUREN VOOR GOPRO PLUS WIJZIGEN

Beheer je instellingen voor Automatisch uploaden, stel het draadloze netwerk in en meer.

1. Veeg omlaag om naar het Dashboard te gaan.
2. Tik op Preferences > GoPro Plus (Voorkeuren > GoPro Plus).

Let op: wanneer je je hebt aangemeld, is GoPro Plus beschikbaar in je Voorkeuren.

Je voorkeuren instellen







HET DASHBOARD GEBRUIKEN

Terwijl je de camera in de liggende opnamestand houdt, veeg je omlaag om het Dashboard en Preferences (Voorkeuren) te openen.



DASHBOARDFUNCTIES

Tik op het Dashboard om snel de volgende instellingen in en uit te schakelen:

-  Stembediening
-  Camerageluiden
-  QuikCapture
-  Schermvergrendeling
-  Raster
-  Oriëntatievergrendeling

Je voorkeuren instellen



VERBINDINGSSTATUS

Bovenin het Dashboard wordt de verbindingstatus weergegeven.



Gps is aan (wit)

Gps is uitgeschakeld (grijs)

Gps is niet beschikbaar (grijs)



Camera is verbonden met de GoPro-app (wit)

Camera is niet gekoppeld met de GoPro-app (grijs)

Camera is niet verbonden met de GoPro-app (grijs)



Automatisch uploaden is ingeschakeld en klaar voor gebruik (wit)

Automatisch uploaden is uitgeschakeld (grijs)

Automatisch uploaden is ingeschakeld, maar niet klaar voor gebruik (grijs)

Je voorkeuren instellen

VOORKEUREN VERANDEREN

Via Preferences (Voorkeuren) kun je de GoPro instellen zoals jij dat fijn vindt.



CONNECTIONS (VERBINDINGEN)

Hier kun je alle draadloze verbindingen van de GoPro instellen.

Wireless Connections (Draadloze verbindingen)

Hier kun je de draadloze verbindingen van je camera in- en uitschakelen.

Connect Device (Apparaat verbinden)

Hier kun je kiezen of je verbinding wilt maken met de GoPro-app, GoPro Smart Remote of een Bluetooth-apparaat. Voor meer informatie, zie [Verbinden met de GoPro-app](#) (pagina 81).

Camera Info (Cameragegevens)

Hier kun je de naam en het wachtwoord van je camera bekijken.

Wi-Fi Band (Wifi-frequentieband)

Hier kun je 5 GHz of 2,4 GHz als verbindingssnelheid kiezen. Stel alleen 5 GHz in als je telefoon en regio dit ondersteunen. Voor meer informatie, zie [De verbindingssnelheid instellen](#) (pagina 82).

Je voorkeuren instellen



ALGEMEEN

Onder General Settings (Algemene instellingen) vind je de volgende instellingen:

Beep Volume (Pieptoonvolume)

Hier kun je kiezen uit High (Hoog, standaardinstelling), Med (Gemiddeld), Low (Laag) of Mute (Gedempt). Het volume dat je hier instelt, kun je via het Dashboard in- of uitschakelen.

QuikCapture

QuikCapture is standaard ingeschakeld. Je kunt het hier uitschakelen. Je kunt de functie ook in- of uitschakelen via het Dashboard.

Default Preset (Standaard voorinstelling)

Stel de voorinstelling in waarin je GoPro opnamen maakt als deze wordt aangezet door middel van de modusknop . Deze instelling is niet van toepassing op QuikCapture.

Auto Power Off (Automatisch uitschakelen)

Kies 5 Min, 15 Min (standaard), 30 Min of Never (Nooit).

LEDs (LED-lampjes)

Hiermee stel je in welke statuslampjes knipperen. Kies All On (Alles aan, standaard), All Off (Alles uit) of Front Off Only (Alleen voorkant uit).

Je voorkeuren instellen

Anti-Flicker (Antiflikkering)

Kies de regionale framesnelheid voor opnemen en afspelen op een tv. Stel 60 Hz (NTSC) in voor Noord-Amerika. Probeer 50 Hz (PAL) als je je buiten Noord-Amerika bevindt. De juiste indeling voor je regio voorkomt flikkeren op een tv/hd-tv tijdens het afspelen van video die binnenshuis is opgenomen.

Video Compression (Videocompressie)

Stel de bestandsindeling voor je video's in. Kies HEVC (voor kleinere bestanden) of H.264 en HEVC (H.264 om de compatibiliteit te vergroten met oudere apparaten terwijl je HEVC gebruikt voor geavanceerde instellingen).

Time and Date (Tijd en datum)

Gebruik deze optie als je de tijd en datum handmatig wilt instellen. Beide worden automatisch bijgewerkt wanneer je de camera verbindt met de GoPro-app.

Date Format (Datumnotatie)

Deze wordt automatisch ingesteld op basis van de taal die je tijdens de installatie hebt gekozen. Je kunt deze hier ook handmatig wijzigen.

Je voorkeuren instellen



VOICE CONTROL (STEMBEDIENING)

Kies de instellingen voor stembediening en bekijk een lijst met alle commando's.

Voice Control (Stembediening)

Hiermee kun je de stembediening in- en uitschakelen. Je kunt de functie ook in- of uitschakelen via het Dashboard.

Wake on Voice (Activeren met stem)

Hiermee kun je je camera activeren door "GoPro, turn on" te zeggen.

Language (Taal)

Hiermee kies je je taal voor stembediening.

Commands (Commando's)

Hiermee kun je een volledige lijst met spraakcommando's bekijken.

Voor meer informatie, zie [Je GoPro bedienen met je stem](#) (pagina 73).

Je voorkeuren instellen



TOUCH SCREEN (TOUCHSCREEN)

Pas Orientation (Oriëntatie) aan, stel de schermbeveiliging in en pas de helderheid aan.

Orientation (Oriëntatie)

Houd het scherm met de goede kant omhoog wanneer je de camera draait.

Voor meer informatie, zie [De schermoriëntatie instellen](#) (pagina 40).

Schermb beveiliging

Stel de schermbeveiliging van je camera in op 1, 2 of 3 minuten. Kies Never (Nooit) om het scherm ingeschakeld te laten.

Let op: de cameraknoppen en Stembediening werken zelfs als het scherm is uitgeschakeld.

Brightness (Helderheid)

Gebruik de schuifregelaar om de helderheid van het scherm aan te passen.



REGIONAL (REGIONAAL)

Schakel gps in, kies je taal en bekijk alle nalevingsinformatie van je GoPro.

GPS

Schakel gps in om je snelheid, afstand en nog veel meer bij te houden. Voeg prestatiestickers in de GoPro-app toe om in je video's te laten zien hoe snel, ver en hoog je bent gegaan. Voor meer informatie en compatibiliteit met mobiele apparaten ga je naar gopro.com/telemetry.

Je voorkeuren instellen

Language (Taal)

Kies de taal die op de camera wordt weergegeven.

Regulatory (Certificering)

Bekijk de certificeringen van je GoPro.



INVOER/UITVOER

Stel in hoe je de HDMI-uitvoer van je camera wilt gebruiken, en ontdek de juiste instelling voor je externe microfoon.

HDMI Output (HDMI-uitvoer)

Sluit je GoPro aan op een hdtv met behulp van de GoPro Media Mod (Hero8 Black) en een HDMI-kabel (beide afzonderlijk verkrijgbaar) en kies vervolgens Monitor om de live-weergave van je camera met camera-informatie weer te geven, Media om de media op je SD-kaart af te spelen of Live om de live-weergave van je camera zonder camera-informatie weer te geven.

Audio Input (Audio-invoer)

Sluit je camera aan op de GoPro Media Mod (HERO8 Black) of de Pro 3,5mm-microfoonadapter, beide afzonderlijk verkrijgbaar, en selecteer vervolgens het type microfoon dat je gaat gebruiken.

Je voorkeuren instellen



ABOUT (INFO)

Voer updates van de GoPro uit en vind de naam, het serienummer, de accustatus en de softwareversie van je camera.

GoPro Updates (GoPro-update)

Werk je camera bij met de nieuwste software zodat je beschikt over de nieuwste functies en prestatie-upgrades.

Camera Info (Cameragegevens)

Bekijk de naam en het serienummer van je camera en zie welke softwareversie je camera gebruikt.

Battery Info (Accugegevens)

Controleer hier de status van je accu. Gebruik de oplaadbare GoPro-accu (HERO8 Black/HERO7 Black/HERO6 Black/HERO5 Black/HERO 2018). Het gebruik van een oudere GoPro-accu of een accu die niet van GoPro is, kan de prestaties van je camera aanzienlijk beperken.

Je voorkeuren instellen



RESET (TERUGZETTEN)

Formateer je SD-kaart of zet de instellingen van je camera terug.

Format SD Card (SD-kaart formatteren)

Hiermee kun je je SD-kaart formatteren. Hiermee wis je alle media. Zorg er dus voor dat je deze eerst opslaat.

Reset Presets (Voorinstellingen herstellen)

Hiermee worden de vooraf geladen voorinstellingen teruggezet naar de oorspronkelijke instellingen en worden alle aangepaste voorinstellingen verwijderd.

Reset Camera Tips (Cameratips herstellen)

Hiermee kun je alle cameratips vanaf het begin bekijken.

Factory Reset (Terugzetten naar fabrieksinstellingen)

Hiermee herstel je alle instellingen van je camera en wis je alle verbindingen.

Belangrijke berichten

Problemen komen zelden voor, maar de HERO8 Black laat het je weten als er iets aan de hand is. Hier volgen enkele berichten die mogelijk worden weergegeven.



CAMERA IS TOO HOT (CAMERA IS TE HEET)

Het temperatuurpictogram wordt op het touchscreen weergegeven als de camera te heet wordt en moet afkoelen. De camera is ontworpen om zelf te herkennen wanneer het risico van oververhitting bestaat en wordt uitgeschakeld als dat nodig is. Laat de camera in dat geval gewoon even afkoelen voordat je hem weer gaat gebruiken.

Let op: je HERO8 Black werkt bij een omgevingstemperatuur tussen de 14° F en 95° F (10 °C en 35 °C). bij hoge temperaturen verbruikt je camera meer energie en loopt de accu sneller leeg.

PRO TIP: je camera wordt ook snel heet als je video's opneemt met een hoge resolutie en frame rate, vooral onder warme omstandigheden. Om het risico op oververhitting te verminderen, kun je een lagere resolutie en frame rate proberen.

Belangrijke berichten



REPAIRING YOUR FILE (JE BESTAND WORDT HERSTELD)

De HERO8 Black zal automatisch proberen beschadigde bestanden te herstellen. Bestanden kunnen beschadigd raken als de camera tijdens het opnemen uitvalt of als er een probleem is tijdens het opslaan van het bestand. Het pictogram Bestandreparatie wordt op het touchscreen weergegeven wanneer een herstelbewerking wordt uitgevoerd. Er verschijnt een melding op het scherm van de camera als de bewerking voltooid is en om te laten weten of het bestand is gerepareerd.

MEMORY CARD FULL (GEHEUGENKAART VOL)

Er verschijnt een melding op het scherm van de camera wanneer de SD-kaart vol is. Je moet dan enkele bestanden verplaatsen of verwijderen als je wilt blijven opnemen.

BATTERY LOW, POWERING OFF (ACCU BIJNA LEEG, UITSCHAKELEN)

Er wordt een bericht weergegeven op het touchscreen als het vermogen van de accu onder de 10% komt. Als de accu leeg raakt terwijl je een video opneemt, stopt de camera met opnemen. De video wordt opgeslagen en de camera wordt uitgeschakeld.

Je camera resetten

DE GOPRO OPNIEUW OPSTARTEN

Als je camera niet reageert, houd dan de modusknop  gedurende 10 seconden ingedrukt. Hiermee start je de camera opnieuw op. Je instellingen veranderen niet.

VOORINSTELLINGEN HERSTELLEN

Hiermee worden alle voorinstellingen van de camera hersteld.

1. Veeg omlaag om naar het Dashboard te gaan.
2. Tik op Preferences (Voorkeuren) > Reset Presets (Voorinstellingen herstellen).

Let op: als je de oorspronkelijke voorinstellingen van je camera herstelt, worden je aangepaste voorinstellingen verwijderd.

VERBINDINGEN RESETTEN

Met deze optie wis je de apparaatverbindingen en reset je het wachtwoord van de camera. Als je de verbindingen reset, moet je al je apparaten opnieuw verbinden.

1. Veeg omlaag om naar het Dashboard te gaan.
2. Tik op Preferences > Connections > Reset Connections (Voorkeuren > Verbindingen > Verbindingen resetten).

DE CAMERATIPS RESETTEN

Wil je de cameratips opnieuw weergeven? Zo geef je ze allemaal opnieuw weer vanaf het begin.

1. Veeg omlaag om naar het Dashboard te gaan.
2. Tik op Preferences > Reset > Reset Camera Tips (Voorkeuren > Resetten > Cameratips resetten).

Je camera resetten

FABRIEKSINSTELLINGEN HERSTELLEN

Hiermee herstel je alle oorspronkelijke instellingen van de camera, wis je alle apparaatverbindingen en schrijf je de camera uit bij GoPro Plus. Deze optie is handig als je je camera aan een vriend wilt geven en deze daarom helemaal wilt resetten naar de originele staat.

1. Veeg omlaag om naar het Dashboard te gaan.
2. Tik op Preferences > Reset > Factory Reset (Voorkeuren > Resetten > Fabrieksinstellingen).

Let op: wanneer je de fabrieksinstellingen herstelt, wordt er geen inhoud van je SD-kaart verwijderd. Het heeft ook geen invloed op je camerasoftware.

De GoPro bevestigen



1



2



3

BEVESTIGINGSMATERIAAL

1. Bevestigingsgesp
2. Vleugelschroef
3. Gebogen plakbevestiging

De GoPro bevestigen

DE BEVESTIGINGSPLAATJES GEBRUIKEN

Afhankelijk van de bevestiging die je gebruikt, heb je een bevestigingsgesp nodig of kun je de GoPro rechtstreeks aan de bevestiging zelf vastmaken.

Zie [De plakbevestigingen gebruiken](#) (pagina 105) voor tips over het gebruik van plakbevestigingen.

1. Draai de bevestigingsplaatjes naar beneden in de bevestigingspositie.
2. Klik de bevestigingsplaatjes van de camera in de bevestigingsplaatjes van de gesp.
3. Zet de camera met een vleugelschroef vast op de bevestigingsgesp.

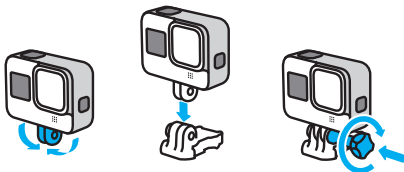

De GoPro bevestigen

4. Maak de bevestigingsgesp vast.
 - a. Schuif de plug van de bevestigingsgesp omhoog.
 - b. Schuif de gesp in de bevestiging tot deze op zijn plek klikt.
 - c. Druk de plug naar beneden zodat deze zich op gelijke hoogte met de gesp bevindt.

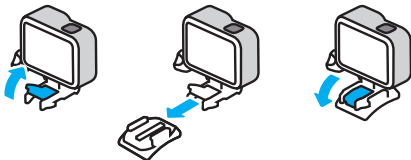

De GoPro bevestigen

DE PLAKBEVESTIGINGEN GEBRUIKEN

Volg deze richtlijnen wanneer je plakbevestigingen vastmaakt aan helmen, voertuigen en uitrusting:

- Breng bevestigingen minimaal 24 uur voordat je ze gaat gebruiken aan.
- Monteer bevestigingen alleen op gladde oppervlakken. Ze kleven onvoldoende op poreuze of oneffen oppervlakken.
- Druk de bevestigingen stevig op hun plaats. Zorg dat het plakmiddel volledig contact maakt met het oppervlak.
- Monteer bevestigingen alleen op schone, droge oppervlakken. Was, olie, vuil of andere resten verminderen de kleefkracht, waardoor je de camera zou kunnen verliezen.
- Breng bevestigingen aan bij kamertemperatuur en in een droge omgeving. Ze hechten niet goed in koude of vochtige omgevingen of op koude of vochtige oppervlakken.
- Check (lokale) wet- en regelgeving om te na te gaan of het aanbrengen van een camera op materieel (zoals jachtapparatuur) toegestaan is. Voldoe altijd aan de regelgeving die het gebruik van consumentenelektronica of camera's verbiedt.



WAARSCHUWING: gebruik nooit een veiligheidslijn om de camera aan je helm te bevestigen om letsel te voorkomen. Bevestig de camera niet rechtstreeks op ski's of snowboards.

Ga voor meer informatie over bevestigingen naar gopro.com.

De GoPro bevestigen

WAARSCHUWING: als je een GoPro-helmbevestiging of -band gebruikt, gebruik dan altijd een helm die voldoet aan de geldende veiligheidsnormen.



Kies de juiste helm voor je specifieke sport of activiteit en controleer of deze de juiste pasvorm en maat heeft. Controleer of de helm in goede staat verkeert en volg altijd de veiligheidsinstructies van de fabrikant.

Vervang een helm die een zware klap heeft gehad. Geen enkele helm kan je 100% beschermen tegen letsel door ongevallen. Neem je eigen veiligheid in acht.

DE GOPRO IN EN VLAKBIJ HET WATER GEBRUIKEN

De HERO8 Black is met vergrendelde klep waterdicht tot op 10 m diepte. Je hebt geen extra behuizing nodig voor het duiken.

Het touchscreen is zo ontworpen dat je het kunt blijven gebruiken als het nat wordt. Mocht het toch problemen hebben met het begrijpen van je commando's, droog het dan af. Je kunt ook navigeren met de knoppen op de camera als je onderwater bent. Voor meer informatie, zie [Navigeren met de knoppen](#) (pagina 25).

PRO TIP: gebruik een cameraveiligheidslijn en een Floaty (apart verkrijgbaar) om je camera te laten drijven in geval deze loskomt uit de bevestiging.

Als je extreme avonturen tot op een diepte van 60 m wilt vastleggen, gebruik dan de beschermende behuizing (HERO8 Black), apart verkrijgbaar.

Voor meer informatie over cameraveiligheidslijnen, Floaty en de beschermende behuizing ga je naar gopro.com.

Het klepje verwijderen

Er kunnen momenten zijn waarop je het klepje van de camera moet verwijderen.



WAARSCHUWING: verwijder het klepje alleen in een droge, stofvrije omgeving. De camera is niet waterdicht wanneer de klep is geopend of verwijderd.

HET KLEPJE VERWIJDEREN

1. Maak de vergrendeling los en open het klepje.
2. Duw het klepje voorzichtig open totdat het los klikt.

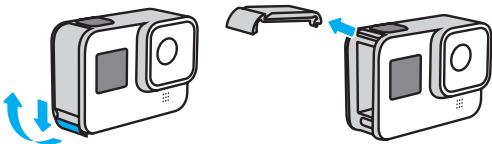

Het klepje verwijderen

ZIJKLEP TERUGPLAATSEN

1. Houd het klepje tegen het zilverkleurige stangetje.
2. Druk het klepje stevig op het zilverkleurige stangetje totdat het vast klikt en stevig vastzit.

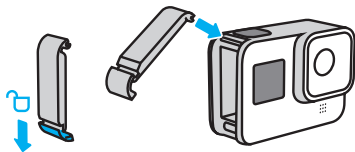

WAARSCHUWING: zorg dat je GoPro afgesloten en waterdicht is door de klepvergrendeling te checken en het scharnier in te drukken nadat je het klepje dicht hebt gedaan.

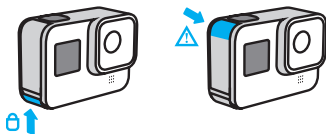

Onderhoud

Volg deze tips voor de beste prestaties van je camera:

- De GoPro is waterdicht tot 10 meter; je hebt geen behuizing nodig. Controleer of het klepje is gesloten voordat je de GoPro gebruikt in (de buurt van) water, vuil of zand.
- Controleer voordat je het klepje sluit of de rubbers schoon zijn. Gebruik een doek om deze te reinigen als dat nodig is.
- Zorg dat de GoPro droog en schoon is voordat je het klepje opent. Indien nodig, spoel je de camera af met water en droog je deze af met een doek.
- Als er zand of vuil is opgehoopt bij het klepje, laat je de camera een kwartier in warm kraanwater weken en spoel je deze daarna goed af om vuil te verwijderen, voordat je het klepje opent.
- Voor de beste audioprestaties schud je de camera of blaas je in de microfoon om water en vuil te verwijderen uit de microfoongaten. Blaas geen perslucht in de openingen voor de microfoon. Dit kan leiden tot schade aan de interne waterdichte membranen.
- Spoel de camera na ieder gebruik in zout water af met zoet water en droog de camera met een zachte doek.
- De lenskap is gemaakt van zeer sterk gehard glas, maar kan wel barsten of worden bekrast. Houd de lenskap schoon met een zachte, niet-pluizende doek.

Accu-informatie

ACCUDUUR OPTIMALISEREN

Hier volgen enkele dingen die je kunt doen om de levensduur van de accu te maximaliseren:

- Leg video vast met lagere framerates en resoluties
- Gebruik de schermbeveiliging en pas de helderheid van het beeldscherm aan
- Schakel gps uit
- Schakel draadloze verbindingen uit
- Gebruik deze instellingen:
 - [QuikCapture](#) (pagina 37)
 - [Automatisch uitschakelen](#) (pagina 91)

OPNEMEN TERWIJL DE CAMERA IS AANGESLOTEN OP EEN VOEDINGSBRON

Met de USB-C-kabel die bij de camera is geleverd, kun je video's en foto's vastleggen als de camera is aangesloten op een USB-oplader, de GoPro Supercharger, een andere GoPro-oplader of het draagbare powerpack van GoPro. Deze is ideaal voor het vastleggen van lange video's en timelapse-gebeurtenissen.

Ook al is de camera aangesloten, toch wordt de accu tijdens het opnemen niet opgeladen. De camera begint met opladen wanneer je stopt met opnemen. Je kunt niet opnemen terwijl je de accu oplaadt via een computer.

Let op: omdat het klepje is geopend, is de camera tijdens het opladen niet waterdicht.

Accu-informatie



WAARSCHUWING: het gebruik van een niet-GoPro-oplader kan de accu van de camera beschadigen en kan brand of lekkage veroorzaken. Met uitzondering van de GoPro Supercharger (apart verkrijgbaar), gebruik alleen opladers met de markering: Output 5V/1A. Als je de spanning en stroom van de oplader niet weet, gebruik dan de meegeleverde USB-kabel om de camera via je computer op te laden.

OPSLAG EN BEHANDELING VAN DE ACCU

De HERO8 Black bevat veel gevoelige onderdelen, waaronder de accu. Zorg ervoor dat je de camera niet blootstelt aan extreem hoge of lage temperaturen. Extreme temperaturen kunnen de levensduur van de accu tijdelijk verkorten of ertoe leiden dat de camera tijdelijk niet naar behoren werkt. Vermijd drastische veranderingen in temperatuur of vochtigheid bij gebruik van de camera, omdat condensvorming zich kan voordoen op of in de camera.

Droog de camera niet met behulp van een externe warmtebron zoals een magnetron of haardroger. Beschadiging van de camera of accu als gevolg van contact met vloeistof in de camera valt niet onder de garantie.

Bewaar de accu niet in de buurt van metalen voorwerpen, zoals munten, sleutels of halskettingen. Als de accupolen in contact komen met metalen voorwerpen, kan dit brand veroorzaken.

Voer geen ongeautoriseerde wijzigingen uit aan de camera. Deze kunnen namelijk invloed hebben op de veiligheid, naleving en prestaties, en kunnen de garantie teniet doen.

Accu-informatie

Let op: accu's hebben een lagere capaciteit bij koud weer. Dit heeft nog meer invloed op oudere accu's. Als je regelmatig opnamen maakt bij lage temperaturen, moet je de accu jaarlijks vervangen voor optimale prestaties.

PRO TIP: voor een optimale levensduur van de accu laad je de camera volledig op voordat je deze opbergt.



WAARSCHUWING: laat de camera of accu niet vallen, plaats deze niet in de magnetron, haal deze niet uit elkaar, open, plet, buig, vervorm, doorboor, verscheur, verbrand of verf deze niet. Plaats geen vreemde objecten in de openingen van de camera, zoals in de USB-C-poort. Gebruik de camera niet als deze is beschadigd, bijvoorbeeld als deze scheurtjes of gaten vertoont, of schade heeft opgelopen door water. Het demonteren of doorboren van de geïntegreerde accu kan een ontploffing of brand veroorzaken.

ACCU WEGGOOIEN

De meeste oplaadbare lithium-ion-accu's zijn geclassificeerd als niet-gevaarlijk afval en kunnen worden weggegooid in de gemeentelijk-afvalstroom. Veel regio's hebben regels die vereisen dat accu's worden gerecycled. Controleer welke regels er in jouw gemeente gelden om er zeker van te zijn dat je je oplaadbare accu's mag weggooien bij het afval. Om lithium-ion-accu's op een veilige manier weg te gooien, moet worden voorkomen dat de polen in aanraking komen met ander metaal door middel van verpakkingstape, masking tape of isolatietape, om brandgevaar tijdens het transport te voorkomen.

Accu-informatie

Lithium-ion-accu's bevatten echter recyclebaar materiaal en kunnen ook worden aangeboden voor recycling bij het accurecycleprogramma van de Rechargeable Battery Recycling Corporation (RBRC). We raden je aan naar Call2Recycle te gaan op call2recycle.org of te bellen met 1-800-BATTERY in Noord-Amerika voor recyclelocaties bij jou in de buurt.

Gooi een accu nooit in vuur. Dit kan ertoe leiden dat deze explodeert.



WAARSCHUWING: gebruik alleen vervangende accu's van GoPro voor je camera.

Probleemoplossing

IK KAN MIJN GOPRO NIET INSCHAKELEN

Controleer of de GoPro is opgeladen. Zie [Opladen](#) (pagina 10). Als het opladen van de accu niet werkt, start de camera dan opnieuw op. Zie [Je GoPro opnieuw opstarten](#) (pagina 100).

MIJN GOPRO REAGEERT NIET ALS IK OP EEN KNOP DRUK

Zie [Je GoPro opnieuw opstarten](#) (pagina 100).

HET AF SPELEN OP MIJN COMPUTER HAPERT

Haperingen bij het afspelen worden gewoonlijk niet veroorzaakt door een probleem met het bestand. Als er beelden worden overgeslagen, dan geldt meestal één van de volgende oorzaken:

- De computer werkt niet met HEVC-bestanden. Download gratis de nieuwste versie van de Quik-desktop-app op gopro.com/apps.
- De computer voldoet niet aan de minimale eisen van de software die je gebruikt voor het afspelen.

IK BEN MIJN GEBRUIKERSNAAM OF WACHTWOORD VOOR DE CAMERA VERGETEN

Veeg omlaag om het Dashboard te openen en tik op Preferences > Connections > Camera Info (Voorkeuren > Verbindingen > Cameragegevens).

IK WEET NIET WELKE SOFTWAREVERSIE IK HEB

Veeg omlaag om het Dashboard te openen en tik op Preferences > Info > Camera Info (Voorkeuren > Info > Cameragegevens).

Probleemoplossing

IK KAN HET SERIENUMMER VAN MIJN CAMERA NIET VINDEN

Je vindt het serienummer aan de binnenkant van het accuvak van de camera. Je vindt het ook door omlaag te vegen om het Dashboard te openen en vervolgens op Preferences > About > Camera info (Voorkeuren > Info > Cameragegevens) te tikken.

Voor meer antwoorden op veelgestelde vragen raadpleeg je gopro.com/help.

Technische specificaties: Video

VIDEORESOLUTIE (RES)

Videoresolutie (RES) verwijst naar het aantal horizontale lijnen die in elk frame van de video worden gebruikt. Een 1080p-video bevat 1080 horizontale lijnen, elk met een breedte van 1920 pixels. Een 4K-video bevat 3840 horizontale lijnen, elk met een breedte van 2160 lijnen. Hoe meer lijnen, hoe beter de resolutie, en 4K levert een meer gedetailleerde opname dan 1080p.

Videoresolutie	Omschrijving
4K	Onze video met de hoogste resolutie. Ideaal voor opnamen met statief of vaste positie. Kan worden gebruikt om foto's van 8 MP te maken uit je video.
4K (4:3)	Onze video met de hoogste resolutie. De hoge aspectverhouding van 4:3 legt meer van de scène vast dan opnamen in 16:9. Ideaal voor Point of View-opnamen.
2.7K	16:9 hoge resolutie video die prachtige resultaten van bioscoopkwaliteit levert voor professionele producties.
2.7K (4:3)	Ideaal voor Point of View-opnamen met een hoge resolutie vanaf uitrusting of lichaam met een vloeiende slowmotion-weergave.

Technische specificaties: Video

Videoresolutie	Omschrijving
1440p	Een hoge aspectverhouding van 4:3 legt meer vast dan 1080p. Ideaal voor het vastleggen van snelle actie, Point of View-opnamen en om te delen via social media.
1080p	Standaard hd-tv-resolutie die ideaal is voor alle opnamen en delen via sociale media. Met de hoge 240 FPS- en 120 FPS-opties is super slow motion mogelijk tijdens het bewerken.

Technische specificaties: Video

In deze grafiek worden de framesnelheden van iedere resolutie vergeleken:



PRO TIP: controleer of je telefoon, computer of tv de geselecteerde instelling ondersteunt, zeker als je een hoge resolutie en beeldfrequentie (FPS) gebruikt.

Technische specificaties: Video

FRAMES PER SECONDE (FPS)

Frames per seconde verwijst naar het aantal frames die worden vastgelegd tijdens elke seconde van de video. Hogere FPS-waarden (60, 120 of 240) zijn beter geschikt voor het vastleggen van snelle actieopnamen. Je kunt ook hoge FPS-opnamen gebruiken voor de slow motion-weergave.

Resolutie en FPS

Hogere videoresoluties zorgen voor extra gedetailleerde en heldere opnamen, maar zijn over het algemeen beschikbaar in lagere FPS-waarden.

Lagere videoresoluties zorgen voor minder gedetailleerde en heldere opnamen, maar kunnen worden vastgelegd met een hogere FPS-waarde.

Als je een resolutie kiest in het RES | FPS-schermbereik, worden alle beschikbare framesnelheden voor de gekozen resolutie in het wit weergegeven. Niet-beschikbare frame rates worden in het grijs weergegeven.

Technische specificaties: Video

ASPECTVERHOUDING

De aspectverhouding verwijst naar de breedte en hoogte van een afbeelding. De HERO8 Black maakt video's en foto's in twee beeldverhoudingen.

4:3

Het hoge 4:3-formaat legt meer van de scène vast dan het 16:9-breedbeeldformaat. Ideaal voor selfies en Point of View-opnamen. De 4:3-resoluties worden weergegeven in de bovenste rij van het scherm RES | FPS.

16:9

Het standaardformaat dat wordt gebruikt voor hd-tv en bewerkingsprogramma's. Het breedbeeldformaat is ideaal voor het vastleggen van dramatische, cinematische opnamen. De 16:9-resoluties staan onder de 4:3-resoluties op het scherm RES | FPS.

Let op: zwarte balken worden aan weerszijden van het beeld weergegeven bij het afspelen van opnamen in 4:3 op een hd-tv.

Technische specificaties: Video

DIGITALE LENZEN (VIDEO)

Met digitale lenzen kun je kiezen hoeveel van de scène wordt vastgelegd door de camera. De verschillende lenzen hebben ook invloed op het zoomniveau en de fisheye-vertanding van je opname. In de modus Video legt SuperView de grootste kijkhoek vast en Narrow (Smal) de kleinste.

Digitale lens	Omschrijving
SuperView (16 mm)	De breedste en hoogste kijkhoek, met een 16:9-video.
Wide (Groothoek) (16-34mm)	Brede kijkhoek die zoveel mogelijk binnen het frame vastlegt.
Linear (Lineair) (19-39 mm)	Brede kijkhoek zonder de fisheye-vertanding van SuperView en Wide (Groothoek).
Narrow (Smal) (27 mm)	Smalle kijkhoek zonder de fisheye-vertanding van SuperView en Wide (Groothoek).

Let op: alleen de lenzen die compatibel zijn met de gekozen resolutie en framesnelheid zijn beschikbaar.

Technische specificaties: Video

VIDEO-INSTELLINGEN VOOR DE HERO8 BLACK

Dit is een overzicht van de videoresoluties van je camera samen met de beschikbare fps, lenzen en beeldverhouding voor elke resolutie.

Videoresolutie (RES)	Fps (60 Hz/50 Hz)*	Digitale lenzen	Schermresolutie	Aspectverhouding
4K	60/50	Groothoek, Lineair	3840x2160	16:9
4K	30/25 24/24	SuperView, Groothoek, Lineair	3840x2160	16:9
4K (4:3)	30/25 24/24	Groothoek, Lineair	4096x3072	4:3
2.7K	120/100	Groothoek	2704x1520	16:9
2.7K	60/50 30/25 24/24	SuperView, Wide (Groothoek), Lineair (Lineair), Narrow (Smal)	2704x1520	16:9
2.7K (4:3)	60/50	Groothoek	2704x2028	4:3
2.7K (4:3)	30/25 24/24	Wide (Groothoek), Lineair (Lineair), Narrow (Smal)	2704x2028	4:3

Technische specificaties: Video

Videoresolutie (RES)	Fps (60 Hz/50 Hz)*	Digitale lenzen	Schermpresolutie	Aspectverhouding
1440p	120/100	Groothoek	1920x1440	4:3
1440p	60/50 30/25 24/24	Wide (Groothoek), Linear (Lineair), Narrow (Smal)	1920x1440	4:3
1080p	240/200	Groothoek	1920x1080	16:9
1080p	120/100 60/50 30/25 24/24	SuperView, Wide (Groothoek), Linear (Lineair), Narrow (Smal)	1920x1080	16:9

*60 Hz (NTSC) en 50 Hz (PAL) verwijzen naar de video-indeling, die afhankelijk is van de regio waarin je je bevindt. Zie [Video-indeling](#) (pagina 92) voor meer informatie.

Zie voor tips over welke instellingen je het beste kunt gebruiken [Aanbevolen instellingen](#) (pagina 30).

Technische specificaties: Video



Hogere resoluties/Hoger aantal frames

Als het buiten warm is, is het mogelijk dat je camera warm wordt en meer vermogen verbruikt tijdens het opnemen van video's met een hoge resolutie of hoge FPS.

Door een gebrek aan luchtstroming en de verbinding met de GoPro-app is het mogelijk dat je camera nog warmer wordt, nog meer vermogen verbruikt en kortere opnamen kan maken.

Als de warmte een probleem is, probeer dan kortere video's te maken. Probeer ook het aantal functies dat veel vermogen verbruikt te beperken, zoals de GoPro-app. De GoPro Smart Remote (apart verkrijgbaar) kan je GoPro beheren en verbruikt tegelijkertijd minder vermogen.

Je camera geeft aan wanneer deze moet worden afgesloten en afkoelen. Voor meer informatie, zie [Belangrijke berichten](#) (pagina 98).

Technische specificaties: Video

HYPERSMOOTH 2.0-VIDEOSTABILISATIE

HyperSmooth 2.0 levert ultravloeiende, professionele opnamen door de camerabeweging te corrigeren. Je video's worden tijdens het opnemen bijgesneden, zodat het beeldmateriaal wordt gebufferd om stoten en schokken te verwijderen. Dit is ideaal voor fietsen, skaten, skiën, opnamen vanuit de hand en nog veel meer. De HERO8 Black heeft vier HyperSmooth-instellingen:

Instelling	Omschrijving
Boost	Maximale videostabilisatie met strak bijsnijden.
High (Hoog)	Sterkere videostabilisatie met minimaal bijsnijden (Wide lens (Brede kijkhoek) wordt met 10% bijgesneden).
On (Aan)	Gestabiliseerde video met minimaal bijsnijden (Wide Lens (Brede kijkhoek) wordt met 10% bijgesneden).
Uit	Opnamen zonder videostabilisatie of bijsnijden.

Let op: HyperSmooth is niet beschikbaar wanneer je 4K60-video opneemt met de lineaire digitale lens. In plaats daarvan wordt gebruikgemaakt van standaard videostabilisatie.

PRO TIP: met behulp van Touch Zoom worden je opnamen nog vloeiender door ze bij te snijden voordat je met de opname begint. Hierdoor heeft je camera een nog grotere buffer bij het stabiliseren van de video.

Technische specificaties: Video

AUTOMATISCHE AANPASSING ONDER VERSCHILLENDE LICHTOMSTANDIGHEDEN

De HERO8 Black herkent of er onvoldoende licht is voor je opname en verlaagt automatisch de framesnelheid om de videokwaliteit te verhogen. Dit is vooral nuttig als je te maken hebt met constant wisselende lichtomstandigheden.

Automatische aanpassing onder verschillende lichtomstandigheden is standaard ingesteld op On (Aan). De optie functioneert met alle resoluties als je opnamen maakt met 50 of 60 FPS.

Automatische aanpassing onder verschillende lichtomstandigheden uitschakelen

1. Tik in het videoscherm op de instellingen.
2. Tik op Low Light (Weinig licht).

LOOPING INTERVAL

Beschikbare intervallen voor looping met je GoPro zijn 5 (standaard), 20, 60 of 120 minuten. Je kunt ook kiezen voor Max, waarbij opnamen worden gemaakt totdat de SD-kaart vol is voordat de camera een nieuwe opname maakt over het beeldmateriaal aan de start van de video heen.

Technische specificaties: Foto

SUPERFOTO

Superfoto analyseert automatisch de scène en past op een slimme manier de beste beeldverwerking toe voor de foto.

Afhankelijk van de lichtomstandigheden, beweging in je foto en andere omstandigheden kiest Superfoto voor een van de vier volgende opties:

HDR (High Dynamic Range)

Onze verbeterde HDR-functie neemt en combineert meerdere foto's in één opname die details naar voren laat komen in scènes met een combinatie van licht en schaduw.

Lokale tone mapping (LTM)

Verbeterd foto's door details en contrast beter weer te geven, indien nodig.

Multiframe ruisvermindering

Combineert automatisch meerdere opnamen in een enkele foto met minder digitale vervorming (ruis).

Geen verwerking

Neemt foto's zonder extra verwerking als de omstandigheden ideaal zijn.

Superfoto werkt alleen als je één foto maakt. Door de extra tijd die nodig is om beeldverwerking toe te passen, kan het iets langer duren om elke opname te verwerken en op te slaan.

Let op: Superfoto werkt niet met RAW-foto, Protune of Belichtingsbediening.

Technische specificaties: Foto

Superfoto inschakelen

Superfoto is standaard uitgeschakeld. Zo schakel je de optie in.

1. Tik in het scherm Photo Settings (Foto-instellingen) op Output (Uitvoer).
2. Selecteer SuperPhoto (Superfoto).

HDR (High Dynamic Range)

Hoog dynamisch bereik (HDR) is een van de beeldverwerkingstechnieken die Superfoto gebruikt om je opname te verbeteren. Het combineert meerdere opnamen tot één foto met betere resultaten dan ooit. Kies deze instelling als je HDR bij elke foto wilt gebruiken.

1. Tik bij Photo Settings (Foto-instellingen) op Output (Uitvoer).
2. Selecteer HDR.

HDR aan kan alleen worden gebruikt als je één foto maakt. Voor het beste resultaat gebruik je het bij opnamen met hoog contrast en minimale beweging.

Let op: HDR werkt niet met RAW-foto of Belichtingsbediening.

Technische specificaties: Foto

SLUITERSNELHEID (NACHT EN TIMELAPSE-FOTO BIJ NACHT)

Met de sluitersnelheid kies je hoe lang de sluiters van je camera open blijft in de modi Nacht en Timelapse-foto bij nacht. Dit zijn je opties plus tips hoe deze te gebruiken:

Snelheid	Voorbeelden
Automatisch (tot 30 seconden)	Zonsopkomst, zonsondergang, ochtendgluren, schemer, schemerdonker, nacht
2 , 5, 10 of 15 seconden	Ochtendgluren, schemer, schemerdonker, verkeer in de nacht, reuzenrad, vuurwerk, lightpainting
20 seconden	Nachtelijke hemel (met licht)
30 seconden	Sterrenhemel, Melkweg (complete duisternis)

PRO TIP: om vervaging te verminderen tijdens het gebruik van de modi Night (Nacht) en Night Lapse Photo (Timelapse-foto bij nacht) bevestig je de camera op een statief of plaats je deze op een stabiele ondergrond.

SNELHEID SERIEOPNAMEN

Leg snelle actie vast met een van deze hogesnelheidsinstellingen:

- automatisch (tot 30 foto's in 1 seconde, afhankelijk van de lichtomstandigheden)
- 60 foto's in 6 of 10 seconden
- 30 foto's in 1, 3, 6 of 10 seconden
- 10 foto's in 1 of 3 seconden
- 5 foto's in 1 seconde
- 3 foto's in 1 seconde

Technische specificaties: Foto

DIGITALE LENZEN (FOTO)

Met digitale lenzen kun je kiezen hoeveel van de scène wordt vastgelegd door de camera. Ze hebben ook invloed op het zoomniveau en de fisheye-vertanding van je opname. Er zijn drie lensopties voor foto's:

Digitale lens	Omschrijving
Wide (Groothoek) (16-34 mm)	Brede kijkhoek die zoveel mogelijk binnen het frame vastlegt.
Linear (Lineair) (19-39 mm)	Brede kijkhoek zonder de fisheye-vertanding van SuperView en Wide (Groothoek).
Narrow (Smal) (27 mm)	Smalle kijkhoek zonder de fisheye-vertanding van SuperView en Wide (Groothoek).

Technische specificaties: Foto

RAW-INDELING

Als deze instelling is ingeschakeld, worden alle foto's opgeslagen als .jpg-afbeelding (voor weergave op je camera of om te delen via de GoPro-app) en als .gpr-bestand. Het .gpr-bestand is gebaseerd op de .dng-indeling van Adobe. Deze bestanden kunnen worden gebruikt in Adobe Camera Raw (ACR), versie 9.7 of later. Je kunt ook Adobe Photoshop Lightroom CC (release 2015.7 of later) en Adobe Photoshop Lightroom 6 (versie 6.7 of later) gebruiken.

In de Fotomodus is RAW-indeling beschikbaar voor Foto, Burst (Serieopnamen), Nacht, Timelapse-foto's en Timelapse-foto's bij nacht, met deze uitzonderingen:

- Superfoto moet zijn uitgeschakeld.
- Digitale lenzen moeten zijn ingesteld op Wide (Groothoek).
- Zoom moet uitgeschakeld zijn.
- RAW-indeling is niet beschikbaar voor het maken van een fotoreeks.
- Voor Time Lapse Photo (Timelapse-foto) moet het interval ten minste 5 seconden zijn.
- Voor Night Lapse Photo (Timelapse-foto bij nacht) moet de sluiteringinstelling ten minste 5 seconden zijn.

PRO TIP: foto's in .gpr-indeling worden op dezelfde locatie opgeslagen en met dezelfde bestandsnaam als .jpg-bestanden. Als je deze bestanden wilt openen, steek je je SD-kaart in een kaartlezer en zoek je de bestanden met de verkenner van je computer.

Technische specificaties: Timelapse

TIMEWARP 2.0-VIDEOSNELHEID

Je kunt de TimeWarp-videosnelheid verhogen tot wel 30x om activiteiten die langer duren te delen met anderen. De standaardinstelling is Auto, waarmee automatisch de snelheid voor je wordt ingesteld.

Je kunt de snelheid ook zelf instellen. Gebruik dit overzicht om de lengte van je video's in te schatten. Opnamen van 1 minuut met een snelheid van 2x geven je bijvoorbeeld ongeveer 30 seconden aan TimeWarp-video. Opnamen van 4 minuten met een snelheid van 2x geven je ongeveer 2 minuten aan TimeWarp-video.

Snelheid	Opnametijd	Videoduur
2x	1 minuut	30 seconden
5x	1 minuut	10 seconden
10x	5 minuten	30 seconden
15x	5 minuten	20 seconden
30x	5 minuten	10 seconden

Let op: opnametijden zijn bij benadering. De videolengte kan variëren afhankelijk van de beweging in je opname.

Technische specificaties: Timelapse

Snelheid	Voorbeelden
2x-5x	Een prachtige route volgen
10x	Een lange wandeling maken of eropuit trekken
15x-30x	Rennen en mountainbiken

PRO TIP: als je beelden met veel beweging gaat vastleggen, laat de snelheid dan op Auto staan voor de beste resultaten.

VIDEORESOLUTIE (TIMEWARP- EN TIMELAPSE-VIDEO)

De HERO8 Black legt TimeWarp- en timelapse-video's vast in vier resoluties. Dit zijn alle opties die je hebt:

Resolutie	Aspectverhouding
4K	16:9
2.7K	4:3
1440p	4:3
1080p	16:9

Voor meer informatie, zie:

- [Videoresolutie \(RES\)](#) (pagina 116)
- [Aspectverhouding](#) (pagina 120)

Technische specificaties: Timelapse

INTERVAL TIMELAPSE

Het interval regelt hoe vaak je camera een foto maakt in de modi Timelapse-video en Timelapse-foto.

Beschikbare intervallen zijn 0,5 (standaard), 1, 2, 5, 10 en 30 seconden, 1, 2, 5 en 30 minuten en 1 uur.

Interval	Voorbeelden
0,5-2 seconden	Surfen, fietsen of andere sporten
2 seconden	Drukke straathoek
5-10 seconden	Wolken of scènes buitenshuis met langere duur
10 seconden-1 minuut	Kunstprojecten of andere langdurige activiteiten
1 minuut-1 uur	Bouwwerkzaamheden of andere activiteiten die gedurende een zeer lange periode plaatsvinden

Technische specificaties: Timelapse

Opmametijd Timelapse-video

Gebruik dit overzicht om de duur van je video's vast te stellen. Een opname van 5 minuten met een interval van 0,5 seconden geeft je bijvoorbeeld 20 seconden aan Timelapse-video. Een opname van 15 minuten geeft je een video van 1 minuut.

Interval	Opmametijd	Videoduur
0,5 seconde	5 minuten	20 seconden
1 seconde	5 minuten	10 seconden
2 seconden	10 minuten	10 seconden
5 seconden	1 uur	20 seconden
10 seconden	1 uur	10 seconden
30 seconden	5 uur	20 seconden
1 minuut	5 uur	10 seconden
2 minuten	5 uur	5 seconden
5 minuten	10 uur	4 seconden
30 minuten	1 week	10 seconden
1 uur	1 week	5 seconden

PRO TIP: voor het beste resultaat bevestig je de camera op een statief of plaats je de camera op een stabiele ondergrond. Gebruik TimeWarp-video om Timelapse-video's vast te leggen als je onderweg bent.

Technische specificaties: Timelapse

INTERVAL TIMELAPSE BIJ NACHT

Kies hoe vaak je GoPro een opname maakt in de modus Night Lapse (Timelapse bij nacht). Intervallen bij Timelapse bij nacht zijn Auto, 4, 5, 10, 15, 20 en 30 seconden en 1, 2, 5, 30 en 60 minuten.

Automatisch (standaard) synchroniseert het interval met de sluitersinstelling. Als de sluitersnelheid is ingesteld op 10 seconden en het interval is ingesteld op automatisch, maakt je camera iedere 10 seconden een opname.

Interval	Voorbeelden
Auto	Geweldig voor elke belichting (legt zo snel mogelijk vast, afhankelijk van de sluitersinstelling)
4-5 seconden	Stadsscènes in de avond, straatverlichting of scènes met beweging
10-15 seconden	Weinig verlichting met langzame scènewijzigingen, zoals wolken in de nacht bij een heldere maan
20-30 seconden	Zeer weinig verlichting en zeer langzame scènewijzigingen, zoals sterren met minimale omgevings- of straatverlichting

Technische specificaties: Protune

Met Protune krijg je toegang tot het volledige creatieve potentieel van je camera doordat het je controle geeft over geavanceerde instellingen voor kleur, witbalans, sluitersnelheid en nog veel meer. Het is compatibel met professionele tools voor kleurcorrectie, de Quik-desktop-app en andere bewerkingsprogramma's.

Onthoud de volgende dingen:

- Protune is beschikbaar voor alle modi, behalve voor Looping (Loopen) en LiveBurst.
- Een aantal Protune instellingen is niet beschikbaar als je belichtingscontrole gebruikt.
- Wijzigingen aan Protune-instellingen in één voorinstelling zijn alleen van toepassing op die voorinstelling. Het wijzigen van de witbalans voor Timelapse heeft bijvoorbeeld geen effect op de witbalans van serieopnamen.

PRO TIP: je kunt alle Protune-instellingen herstellen naar de standaardinstellingen door op  te tikken in het instellingenmenu

BITSNELHEID

De bitsnelheid bepaalt de hoeveelheid gegevens die wordt gebruikt om een seconde video op te nemen. Voor de HERO8 Black kun je kiezen tussen hoog of laag.

Bitsnelheid	Omschrijving
Low (Laag, standaard)	Gebruik een lagere bitsnelheid om de bestandsgrootte te minimaliseren.
High (Hoog)	Gebruik hogere bitsnelheden tot 100 Mbps (4K- en 2.7K-video) voor een optimale beeldkwaliteit.

Technische specificaties: Protune

KLEUR

Kleur stelt je in staat om het kleurprofiel van je video's of foto's aan te passen. Scrol door de opties om een live preview te zien van elke instelling en tik vervolgens op de instelling die je wilt.

Kleurinstelling	Omschrijving
GoPro Color (GoPro-kleur) (standaard)	Maakt foto's en video's met het klassieke GoPro-profiel met kleurcorrectie.
Vlak	Biedt neutraal kleurprofiel dat kan worden gecorrigeerd met andere apparatuur om beter te passen bij de vastgelegde beelden, waardoor meer flexibiliteit wordt geboden voor post-productie. Dankzij de lange lijn legt Flat (Vlak) meer details in schaduw en highlights vast.

WITBALANS

Witbalans stelt je in staat de kleurtemperatuur van video's en foto's te optimaliseren voor koele of warme lichtomstandigheden. Scrol door de opties om een live preview te zien van elke instelling en tik vervolgens op de instelling die je wilt.

Opties voor deze instelling zijn Auto (standaard), 2300K, 2800K, 3200K, 4000K, 4500K, 5000K, 5500K, 6000K, 6500K en Native (Natuurlijk). Lagere waarden resulteren in warmere tonen.

Je kunt ook Auto kiezen zodat de GoPro de witbalans automatisch voor je instelt, of Natuurlijk om een minimaal kleurgecorrigeerd bestand te maken waardoor een preciezere nabewerking mogelijk is.

Technische specificaties: Protune

ISO-MINIMUM/-MAXIMUM

ISO-minimum en ISO-maximum stellen je in staat een bereik voor de gevoeligheid voor licht en beeldruis van de camera in te stellen. Beeldruis verwijst naar de mate van korreligheid van de afbeelding.

Bij weinig licht resulteren hogere ISO-waarden in helderdere afbeeldingen, maar met meer beeldruis. Lagere waarden resulteren in donkerdere afbeeldingen met minder beeldruis. Scroll door de opties om een live preview te zien van elke instelling en tik vervolgens op de instelling die je wilt.

De standaardinstelling voor ISO-maximum is 1600 voor video en 3200 voor foto's. De standaardinstelling voor ISO-minimum is 100.

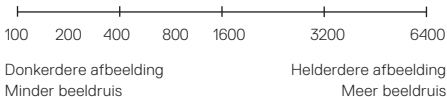

Let op: in de Video- en Fotomodus hangt het ISO-gedrag af van de Protune-sluiteringstelling. Het ISO-maximum dat je selecteert wordt gebruikt als de maximale ISO-waarde. De ISO-waarde die wordt toegepast kan lager zijn, afhankelijk van de lichtomstandigheden.

PRO TIP: om de ISO op een specifieke waarde te vergrendelen, stel je het ISO-minimum en ISO-maximum in op dezelfde waardes.

Technische specificaties: Protune

SLUITER

De sluiteringstelling van Protune is alleen van toepassing op de modi Video, Photo (Foto) en LiveBurst. Hoe lang de sluiting open blijft, hangt af van deze instellingen. Scrol door de opties om een live preview te zien van elke instelling en tik vervolgens op de instelling die je wilt. De standaardinstelling is Auto.

Voor foto zijn de opties automatisch, 1/125, 1/250, 1/500, 1/1000 en 1/2000 seconde.

Voor video zijn de beschikbare opties afhankelijk van de FPS-instelling, zoals hieronder.

Sluiter	Voorbeeld 1: 1080p30	Voorbeeld 2: 1080p60
Auto	Auto	Auto
1/fps	1/30 sec	1/60 sec
1/(2xfps)	1/60 sec	1/120 sec
1/(4xfps)	1/120 sec	1/240 sec
1/(8xfps)	1/240 sec	1/480 sec
1/(16xfps)	1/480 sec	1/960 sec

PRO TIP: om wazig beeld in video's en foto's te verminderen bij gebruik van de sluiteringstelling, bevestig je de camera op een statief of een ander stabiel oppervlak.

Technische specificaties: Protune

BELICHTINGSCOMPENSATIEWAARDE

De belichtingscompensatiewaarde beïnvloedt de helderheid van je video's en foto's. Aanpassen van deze instelling kan de beeldkwaliteit verbeteren bij het opnemen in scènes met scherp contrasterende lichtomstandigheden.

Opties voor deze instelling variëren van -2.0 tot +2.0. De standaardinstelling is 0.

Blader door de opties aan de rechterkant van het Belichtingscompensatiewaardescherf om een live preview te zien van alle instellingen en tik vervolgens op de gewenste optie. Hogere waarden resulteren in helderdere afbeeldingen.

Let op: voor Video is deze instelling alleen beschikbaar als de sluiters op Auto is ingesteld.

Je kunt ook de belichting aanpassen gebaseerd op een bepaald gebied van de scène. Voor meer informatie, zie [Belichtingsbediening](#) (pagina 69).

PRO TIP: belichtingscompensatiewaarde past de helderheid aan binnen de bestaande ISO-grens. Als de helderheid de ISO-grens in een omgeving met weinig licht al heeft bereikt, heeft het verhogen van de belichtingscompensatiewaarde geen effect. Om de helderheid verder te verhogen, selecteer je een hogere ISO-waarde.

Technische specificaties: Protune

SCHERPTE

Scherpte beheerst de kwaliteit van details vastgelegd in je videobeelden of foto's. Opties voor deze instelling zijn High (Hoog) (standaard), Medium en Low (Laag).

Scrol door de opties om een live preview te zien van elke instelling en tik vervolgens op de instelling die je wilt.

PRO TIP: als je van plan bent om de scherppte tijdens het bewerken te vergroten, selecteer je Laag voor deze instelling.

Technische specificaties: Protune

RAW-AUDIO

Deze instelling maakt een apart .wav-bestand aan voor je video, naast de standaard .mp4-opname. Je kunt het verwerkingsniveau selecteren om toe te passen op de RAW-audio-opname.

RAW-instelling	Omschrijving
Off (Uit) (standaard)	Er wordt geen apart .wav-bestand gemaakt.
Low (Laag)	Past minimale verwerking toe. Ideaal als je audioverwerking wilt toepassen in post-productie.
Med (Medium)	Past gematigde verwerking toe op basis van de instelling voor windruisvermindering. Ideaal als je je eigen vermogensregeling wilt toepassen.
High (Hoog)	Past volledige audioverwerking toe (automatische vermogensregeling en windruisvermindering). Ideaal als je verwerkte audio wilt zonder AAC-codering.

Plaats de SD-kaart in de kaartlezer om toegang te krijgen tot de .wav-bestanden op je computer. Deze bestanden zijn opgeslagen met dezelfde naam en in dezelfde locatie als de .mp4-bestanden.

Technische specificaties: Protune

WINDRUISVERMINDERING

Je HERO8 Black gebruikt drie microfoons om geluid vast te leggen bij video-opnamen. Je kunt aanpassen hoe ze worden gebruikt. Dit wordt gebaseerd op de omstandigheden waaronder je opnamen maakt en het soort geluid dat je in je uiteindelijke video wilt.

Instelling	Omschrijving
Automatisch (standaard)	Filtert automatisch overmatige windruis (en waterruis).
On (Aan)	Gebruik deze optie om overmatige windruis te filteren of wanneer je GoPro is bevestigd op een bewegend voertuig.
Uit	Gebruik deze optie als wind de geluidskwaliteit niet beïnvloedt en als je er zeker van wilt zijn dat je GoPro opnamen maakt in stereo.

Klantenservice

GoPro is toegewijd om de allerbeste service te verlenen. Voor contact met de GoPro-klantenservice ga je naar gopro.com/help.

Handelsmerken

GoPro, HERO en hun respectievelijke logo's zijn handelsmerken of geregistreerde handelsmerken van GoPro, Inc. in de Verenigde Staten en andere landen. 2019 GoPro, Inc. Alle rechten voorbehouden. Ga naar gopro.com/patents voor informatie over patenten. GoPro, Inc., 3000 Clearview Way, San Mateo CA 94402 | GoPro GmbH, Floessergasse 2, 81369 Munich, Germany

Nalevingsinformatie

Raadpleeg het document met belangrijke productinformatie en veiligheidsinstructies dat je bij je camera hebt ontvangen of ga naar gopro.com/help voor een volledige lijst van certificeringen.

