



Guide de l'utilisateur

Home Projector

EH-LS300W | androidtv

EH-LS300B | androidtv

Symboles utilisés dans ce guide	5	Mise au point de l'image à l'aide du levier de mise au point	27
Introduction de votre projecteur	8	Sélection d'une source d'image	28
Parties et fonctions du projecteur	9	Format d'image	29
Parties du projecteur - Avant/Haut	9	Modifier le rapport d'aspect de l'image	29
Parties du projecteur - Haut/Côté	9	Rapports L/H disponibles	30
Parties du projecteur - Arrière	10	Réglages performances (Mode couleurs)	31
Parties du projecteur - Dessous	11	Modifier le mode de couleurs	31
Parties du projecteur - Panneau de commande	12	Modes couleurs disponibles	32
Parties du projecteur - Télécommande du projecteur	12	Activation du réglage automatique de la luminance	33
Configuration du projecteur	14	Réglage de la qualité de l'image en détail	34
Emplacement du projecteur	15	Réglage de la luminosité de la source de lumière	35
Précautions d'installation	16	Contrôle du volume à l'aide des boutons de volume	36
Connexions du projecteur	17	Réglage des paramètres sonores (Mode son)	37
Connexion à des sources vidéo	17	Modes son disponibles	38
Connexion à des appareils audio externes	17	Réglages de son avancés	38
Connexion à un système AV compatible ARC	18	Réglage des fonctions du projecteur	40
Installation des piles dans la télécommande	19	Utilisation du projecteur comme haut-parleur Bluetooth	41
Fonctionnement de la télécommande	20	Spécifications Bluetooth	41
Configuration de la Android TV™	21	Arrêt momentané de l'image	43
Écran d'accueil de la Android TV™	22	Fonctionnalités HDMI CEC	44
Utilisation des fonctions de base du projecteur	23	Utilisation des appareils connectés avec les fonctionnalités HDMI CEC	44
Mise sous tension du projecteur	24	Mise à jour du firmware du projecteur	46
Mise hors tension du projecteur	25	Initialisation du projecteur	47
Forme de l'image	26	Ajuster les paramètres du menu	48
Correction de la forme de l'image à l'aide d'Ajustement des coins	26	Utilisation des paramètres du projecteur	49

Paramètres de qualité d'image - Menu Qualité image.....	50
Paramètres de qualité du son - Menu Son	52
Réglage des fonctions du projecteur - Menu Affichage.....	54
Paramètres des fonctions du projecteur - Menu Réglage	55

Maintenance du projecteur 56

Maintenance du projecteur.....	57
Nettoyage de la fenêtre de projection.....	58
Nettoyage du capteur d'obstacles et du capteur de mouvements.....	59
Nettoyage du boîtier du projecteur	60
Maintenance du filtre à air et des grilles d'aération	61
Nettoyage du filtre à air.....	61
Remplacement du filtre à air.....	62

Dépannage 64

Problèmes de projection	65
État des témoins du projecteur	66
Résoudre les problèmes de mise sous tension ou hors tension du projecteur.....	68
Résoudre les problèmes d'alimentation du projecteur.....	68
Résoudre les problèmes d'arrêt du projecteur	68
Résoudre les problèmes avec l'image.....	69
Résoudre les problèmes d'images manquantes.....	69
Réglage d'une image qui n'est pas rectangulaire.....	69
Réglage d'une image trouble ou floue	70
Résoudre les problèmes d'image partielle	70
Réglage d'une image qui contient du bruit ou statique.....	70

Réglage d'une image avec une luminosité ou des couleurs incorrectes	71
Résoudre les problèmes de son.....	72
Résoudre les problèmes d'audio manquant ou faible.....	72
Résoudre les problèmes avec le mode Haut-parleur Bluetooth	72

Résoudre les problèmes de fonctionnement de la télécommande.....	74
Résoudre les problèmes avec HDMI CEC	75
Résoudre les problèmes avec le réseau Wi-Fi	76
Résoudre les problèmes avec la Android TV™	77

Annexe 78

Accessoires en option et consommables.....	79
Écrans.....	79
Consommables.....	79
Taille de l'écran et distance de projection.....	80
Résolutions d'affichage du moniteur prises en charge.....	81
Caractéristiques du projecteur	82
Spécifications des connecteurs.....	82
Dimensions externes	83
Liste des symboles et instructions relatifs à la sécurité.....	84
Informations sur la sécurité laser	86
Étiquettes d'avertissement laser.....	86
Glossaire.....	88
Avis	89
Indication of the manufacturer and the importer in accordance with requirements of EU directive	89
Restrictions d'emploi.....	89
Marques commerciales	89
Avis de droit d'auteur	90



Attribution du droit d'auteur 90

Symboles utilisés dans ce guide







Symboles de sécurité

La documentation et le projecteur utilisent des symboles graphiques et des libellés qui indiquent comment utiliser l'appareil en toute sécurité.

Lisez et suivez attentivement les instructions marquées de ces symboles et libellés afin d'éviter de vous blesser ou de provoquer des dégâts.

 Avertissement	Ce symbole indique des informations qui, si elles sont ignorées, peuvent entraîner des blessures corporelles ou même la mort.
 Attention	Ce symbole indique des informations qui, si elles sont ignorées, peuvent entraîner des dommages matériels ou des blessures corporelles, en raison d'une manipulation incorrecte.

Indications d'informations générales

Attention	Cette étiquette indique les procédures pouvant entraîner des dommages matériels ou des blessures corporelles si vous ne prenez pas toutes les précautions nécessaires.
	Ce libellé indique les informations supplémentaires qu'il peut être utile de connaître.
Bouton 	Indique les boutons de la télécommande ou du panneau de commande. Exemple:  Bouton
Nom de menu/paramètre	Indique les noms des menus et des paramètres du projecteur. Exemple : Sélectionnez le menu Image .  Image > Couleur
	Cette étiquette indique des liens vers les pages liées.
	Cette étiquette indique le niveau de menu actuel du projecteur.

Utilisation du manuel pour rechercher des informations

Le manuel au format PDF vous permet de rechercher les informations que vous souhaitez par mot-clé ou d'accéder directement à des sections spécifiques à l'aide de signets. Vous pouvez également imprimer uniquement les pages dont vous avez besoin. Cette section explique comment utiliser un manuel en PDF qui a été ouvert avec Adobe Reader X sur votre ordinateur.

Rechercher par mot clé

Cliquez sur **Modifier > Recherche avancée**. Entrez le mot clé (texte) pour les informations que vous voulez trouver dans la fenêtre de recherche, puis cliquez sur **Rechercher**. Les résultats s'affichent sous forme de liste. Cliquez sur l'un des résultats affichés pour accéder à cette page.

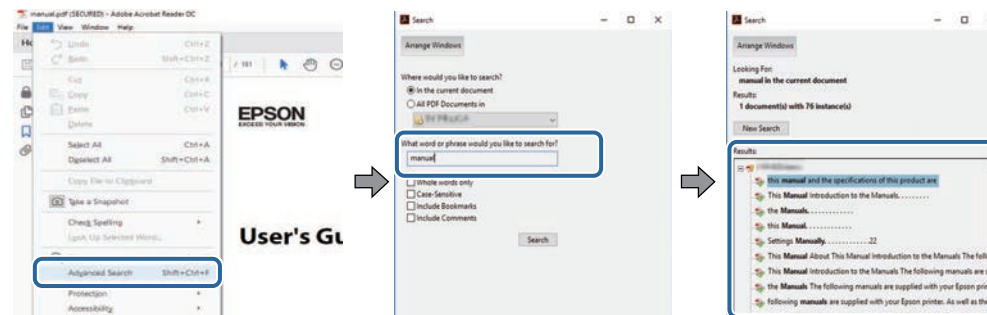

Accéder directement à partir des signets

Cliquez sur un titre pour accéder à cette page. Cliquez sur + ou > pour visualiser les titres des niveaux inférieurs de cette section. Pour revenir à la page précédente, effectuez l'opération suivante sur votre clavier.

- Windows : Maintenez **Alt** enfoncé puis appuyez sur ←.
- Mac OS : Maintenez la touche de commande enfoncée, puis appuyez sur ←.

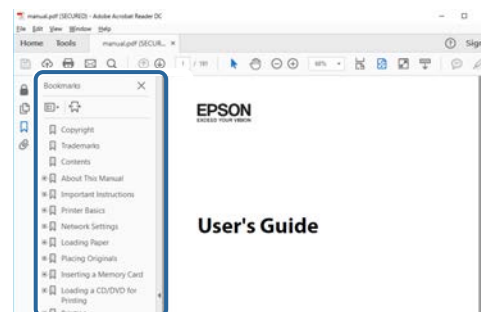

Imprimer les pages dont vous avez besoin uniquement

Vous pouvez extraire et imprimer uniquement les pages dont vous avez besoin. Cliquez sur **Imprimer** dans le menu **Fichier**, puis indiquez les pages que vous voulez imprimer dans **Pages** sous **Pages à imprimer**.

- Pour indiquer des pages qui se suivent, entrez un trait d'union entre la première page et la dernière page.
Exemple : 20-25
- Pour indiquer des pages qui ne se suivent pas, séparez les pages par des virgules.
Exemple : 5, 10, 15

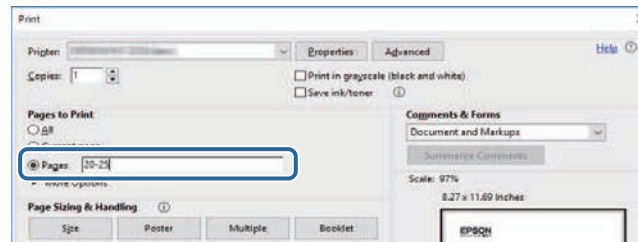

Introduction de votre projecteur

Lisez ces sections afin d'en savoir plus sur votre projecteur.

► Liens connexes

- "Parties et fonctions du projecteur" [p.9](#)

Les parties du projecteur et leurs fonctions sont détaillées dans les sections suivantes.

» **Liens connexes**

- "Parties du projecteur - Avant/Haut" [p.9](#)
- "Parties du projecteur - Haut/Côté" [p.9](#)
- "Parties du projecteur - Arrière" [p.10](#)
- "Parties du projecteur - Dessous" [p.11](#)
- "Parties du projecteur - Panneau de commande" [p.12](#)
- "Parties du projecteur - Télécommande du projecteur" [p.12](#)

Parties du projecteur - Avant/Haut

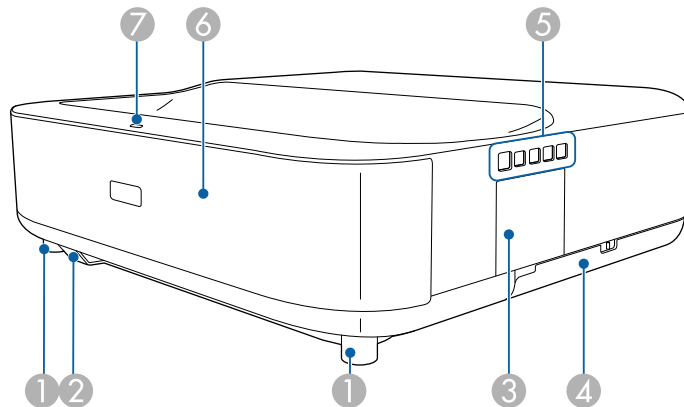

Nom	Fonction
① Pieds avant réglables	En cas d'installation sur une surface (un bureau par exemple), tournez-les pour les ouvrir ou les rétracter afin d'ajuster l'inclinaison horizontale.
② Récepteur à distance	Reçoit les signaux de la télécommande.
③ Couvercle du levier de mise au point	Ouvrez pour accéder au levier de mise au point.

Nom	Fonction
④ Couvercle du filtre à air	Ouvrez pour accéder au filtre à air.
⑤ Panneau de commande	Actionne le projecteur.
⑥ Haut-parleur	Sorties audio.
⑦ Témoin d'état	Indique l'état du projecteur.

» **Liens connexes**

- "Maintenance du filtre à air et des grilles d'aération" [p.61](#)
- "Fonctionnement de la télécommande" [p.20](#)
- "État des témoins du projecteur" [p.66](#)
- "Mise au point de l'image à l'aide du levier de mise au point" [p.27](#)

Parties du projecteur - Haut/Côté

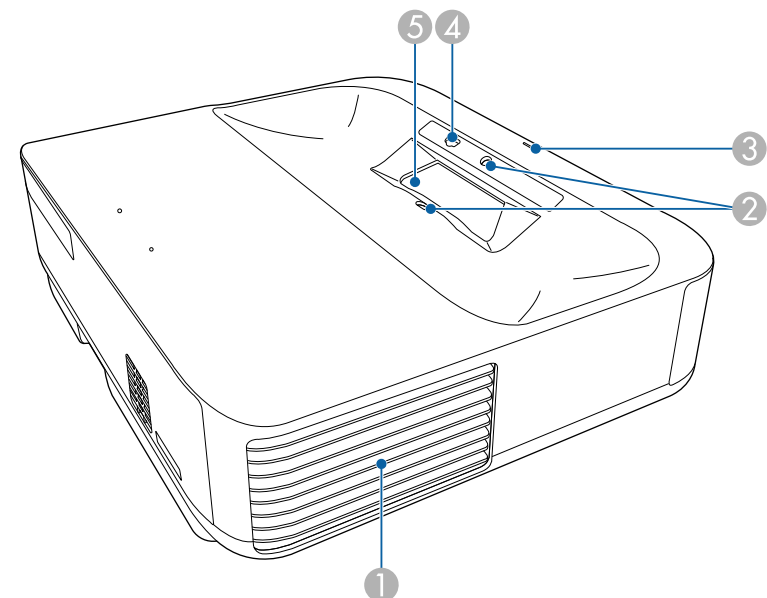

Nom	Fonction
① Grille de sortie d'air	<p>Grille de ventilation permettant de refroidir l'intérieur du projecteur.</p> <div style="border: 1px solid black; padding: 5px; margin-top: 10px;"> <p>⚠ Attention</p> <p>Pendant la projection, n'approchez pas votre visage ou vos mains de la grille de sortie d'air et ne placez pas d'objets pouvant être déformés ou endommagés par la chaleur. L'air chaud provenant de la grille de sortie d'air peut provoquer des brûlures, des déformations ou des accidents.</p> </div>
② Capteurs d'obstacles	Détecte les obstacles dans la zone de projection.
③ Témoin d'état	Indique l'état du projecteur.
④ Capteur de mouvements	<p>Détecte les mouvements près de la fenêtre de projection et réduit automatiquement la luminosité de la lumière pour la sécurité.</p> <div style="border: 1px solid black; padding: 5px; margin-top: 10px;"> <p> • La portée de détection peut varier en fonction de la température dans l'environnement.</p> <p>• Les mouvements peuvent ne pas être détectés à travers un matériau transparent comme du verre.</p> </div>
⑤ Fenêtre de projection	<p>Les images sont projetées depuis l'objectif à l'intérieur du projecteur.</p> <div style="border: 1px solid black; padding: 5px; margin-top: 10px;"> <p>⚠ Avertissement</p> <ul style="list-style-type: none"> • Ne regardez pas dans la fenêtre de projection lorsque le projecteur est allumé. • Ne placez pas des objets ou votre main près de la fenêtre de projection. Cela pourrait entraîner des brûlures, un incendie ou la déformation des objets car la zone atteint une température élevée due à la concentration de la lumière de projection. </div>

» Liens connexes

- "État des témoins du projecteur" p.66
- "Nettoyage du capteur d'obstacles et du capteur de mouvements" p.59

Parties du projecteur - Arrière

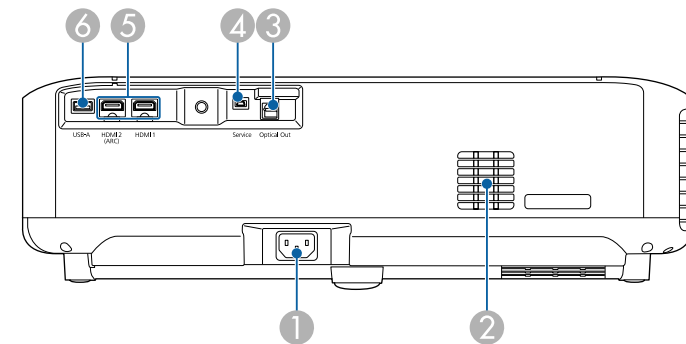

Nom	Fonction
① Prise d'alimentation	Permet de brancher le cordon d'alimentation au projecteur.
② Grille d'entrée d'air	L'air utilisé pour refroidir l'intérieur du projecteur entre par cette ouverture.
③ Port Optical Out	Envoie l'audio sur un système audio externe avec un câble audio numérique optique.
④ Port Service	Ce port n'est pas normalement utilisé.
⑤ Port HDMI1 Port HDMI2 (ARC)	Reçoit les signaux vidéo d'équipements vidéo compatibles HDMI et d'ordinateurs. Ce projecteur est compatible avec HDMI 2.3. Le port HDMI2 est compatible avec HDMI ARC.

Nom	Fonction
⑥ Port USB-A	<p>Permet de connecter un appareil USB disponible dans le commerce, tel qu'une webcam, un disque dur externe ou un clavier.</p> <p>Permet de connecter un adaptateur RJ45 disponible dans le commerce pour permettre les connexions LAN câblées.</p> <div style="border: 1px solid black; padding: 5px; margin-top: 10px;">  <p>Ce port n'est pas nécessairement compatible avec tous les appareils prenant en charge des connexions USB.</p> </div>

» Liens connexes

- "Connexion à des sources vidéo" [p.17](#)
- "Connexion à un système AV compatible ARC" [p.18](#)
- "Connexion à des appareils audio externes" [p.17](#)

Parties du projecteur - Dessous

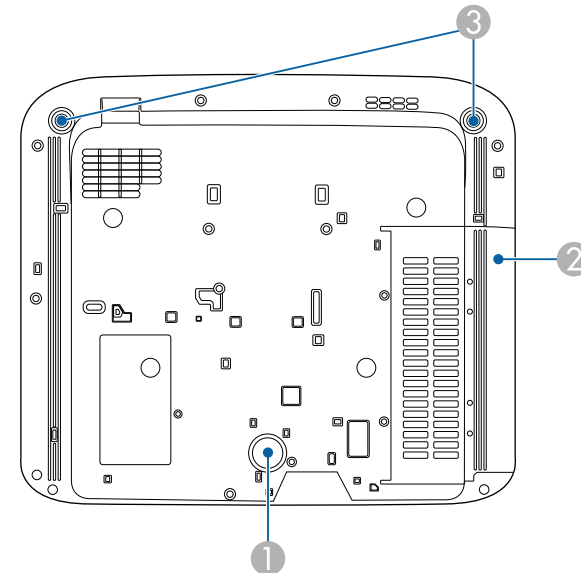

Nom	Fonction
① Pied arrière	Stabilise le projecteur sur un bureau ou une surface similaire.
② Grille d'entrée d'air (filtre à air)	L'air utilisé pour refroidir l'intérieur du projecteur entre par cette ouverture.
③ Pieds avant réglables	En cas d'installation sur une surface (un bureau par exemple), tournez-les pour les ouvrir ou les rétracter afin d'ajuster l'inclinaison horizontale.

» Liens connexes

- "Maintenance du filtre à air et des grilles d'aération" [p.61](#)

Parties du projecteur - Panneau de commande

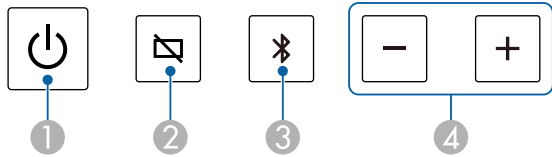







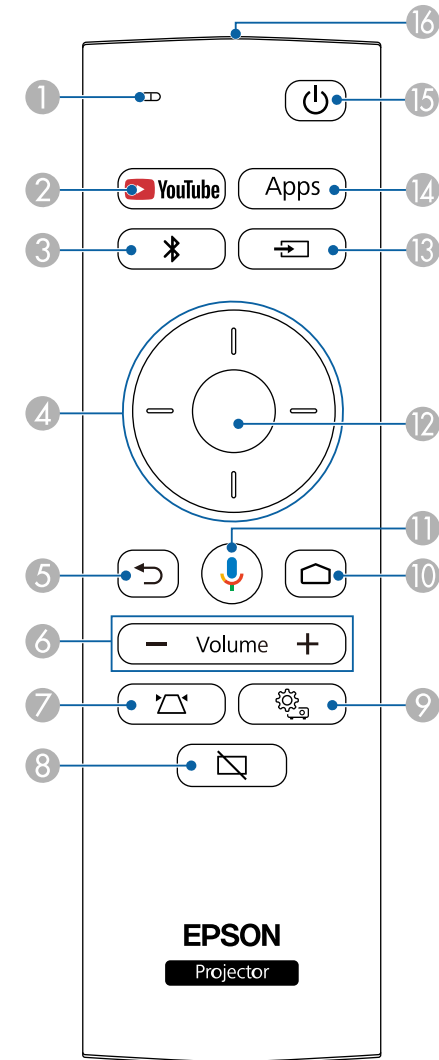

Nom	Fonction
① Bouton d'alimentation	Permet d'allumer ou d'éteindre le projecteur.
② Bouton Blanc	Active ou désactive temporairement la vidéo.
③ Bouton de Mode haut-parleur Bluetooth	Sélectionne le Mode haut-parleur Bluetooth.
④ Boutons Volume haut et bas	Règle le volume du haut-parleur.



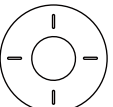

» Liens connexes

- "État des témoins du projecteur" [p.66](#)
- "Utilisation du projecteur comme haut-parleur Bluetooth" [p.41](#)

Parties du projecteur - Télécommande du projecteur



Nom	Fonction
① Témoin/Microphone	S'allume lors de l'émission de signaux de la télécommande. Détection de l'audio lorsque vous appuyez sur le bouton Micro.
② Bouton YouTube 	Permet de démarrer l'application YouTube.
③ Bouton de Mode haut-parleur Bluetooth 	Sélectionne le Mode haut-parleur Bluetooth.
④ Boutons fléchés 	Permet de sélectionner des éléments de menu quand le menu du projecteur est affiché.
⑤ Bouton Esc 	Arrête la fonction en cours. Revient au niveau précédent du menu si le menu du projecteur est affiché.
⑥ Boutons Volume haut et bas 	Règle le volume du haut-parleur.
⑦ Bouton d'installation du projecteur 	Affiche l'écran Ajustement des coins permettant d'ajuster la forme de l'image projetée.
⑧ Bouton Blanc 	Active ou désactive temporairement la vidéo.
⑨ Bouton de réglage du projecteur 	Permet d'afficher et de fermer le menu du projecteur. Vous pouvez utiliser les menus du projecteur pour ajuster les paramètres contrôlant la façon dont votre projecteur fonctionne.

Nom	Fonction
⑩ Bouton Home 	Affiche l'écran d'accueil de la Android TV™.
⑪ Bouton Google Search 	Effectuez une recherche avec votre voix. Lorsque vous appuyez sur ce bouton, le micro de la télécommande commence à écouter les commandes vocales.
⑫ Bouton [Enter]	Si le menu du projecteur est affiché, ce bouton valide la sélection actuelle et accède au niveau suivant.
⑬ Bouton Recherche de source 	Affiche une liste des sources d'entrée disponibles.
⑭ Bouton Apps 	Affiche une liste des applications disponibles sur la Android TV™.
⑮ Bouton d'alimentation 	Permet d'allumer ou d'éteindre le projecteur.
⑯ Émetteur de signaux lumineux	Envoie les signaux de la télécommande.

» Liens connexes

- "Utilisation du projecteur comme haut-parleur Bluetooth" [p.41](#)
- "Correction de la forme de l'image à l'aide d'Ajustement des coins" [p.26](#)
- "Mise sous tension du projecteur" [p.24](#)
- "Contrôle du volume à l'aide des boutons de volume" [p.36](#)
- "Arrêt momentané de l'image" [p.43](#)
- "Utilisation des paramètres du projecteur" [p.49](#)

Configuration du projecteur

Suivez les instructions de ces sections pour configurer votre projecteur.

► Liens connexes

- "Emplacement du projecteur" [p.15](#)
- "Connexions du projecteur" [p.17](#)
- "Installation des piles dans la télécommande" [p.19](#)
- "Configuration de la Android TV™" [p.21](#)

Installez le projecteur sur une table dans votre salon ou sur une étagère basse pour projeter des images.

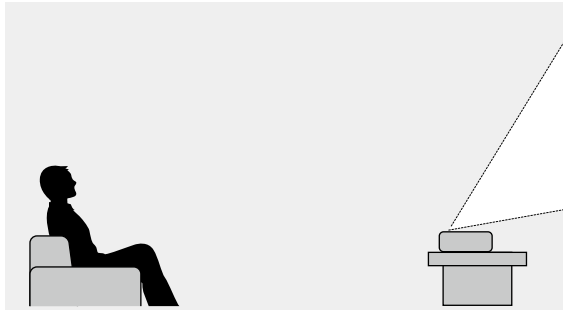

Notez les points suivants lors de la sélection d'un emplacement pour le projecteur :

- Placez le projecteur sur une surface plane et robuste.

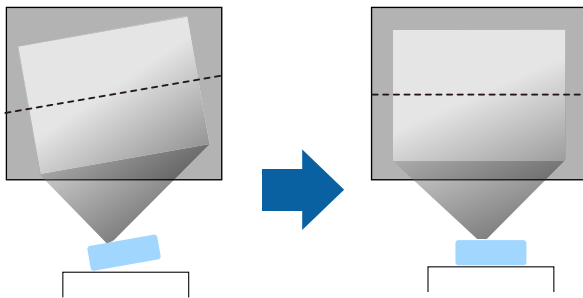

- Si l'image est inclinée, faites pivoter les pieds avant pour ajuster leur hauteur.

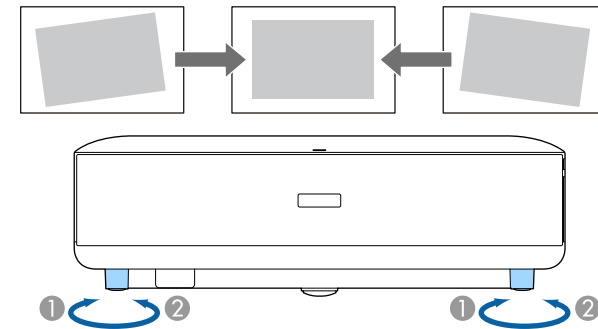

- Laissez suffisamment d'espace autour et en dessous du projecteur pour la ventilation, et ne le placez pas sur ou à côté d'un objet susceptible de bloquer ses grilles de ventilation.
- Placez le projecteur de façon à ce qu'il soit face à l'écran, pas de biais.

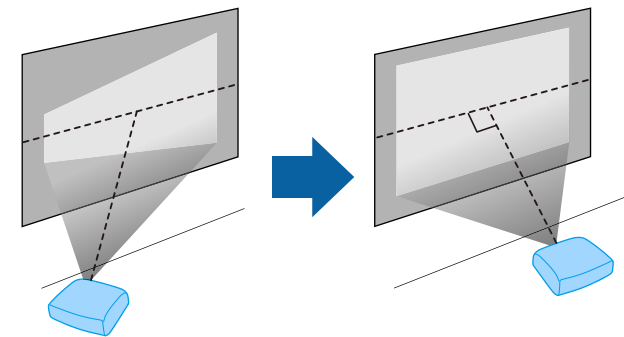

Si vous ne pouvez pas installer le projecteur perpendiculairement à l'écran, corrigez la distorsion trapézoïdale qui en résulte à l'aide de la fonction **Ajustement des coins**. Pour une meilleure qualité des images, nous vous recommandons d'ajuster la position d'installation du projecteur afin d'obtenir la taille et la forme correctes de l'image.

⚠ Avertissement

N'installez pas le projecteur dans des endroits exposés à une forte humidité ou à la poussière ou dans des endroits exposés à la fumée ou à la vapeur. Cela peut provoquer un incendie ou un choc électrique.

⚠ Avertissement

- Ne recouvrez pas la grille d'entrée ou les sorties d'air du projecteur. L'obstruction de l'un de ces éléments peut provoquer une élévation de la température interne et provoquer un incendie.
- N'utilisez pas et ne rangez pas le projecteur dans un endroit où il sera exposé à la poussière ou à la saleté. Autrement la qualité de l'image projetée risque de se détériorer ou le filtre à air risque d'être bouché, causant un dysfonctionnement ou un incendie.
- N'installez pas le projecteur sur une surface instable ou dans un emplacement qui n'est pas non conçu pour supporter le poids de l'appareil. Une installation incorrecte risque d'entraîner des blessures ou des détériorations en cas de chute ou de basculement du projecteur.
- Lors de l'installation du projecteur en hauteur, prenez des mesures pour empêcher le projecteur de tomber. Vous pouvez notamment utiliser des câbles pour assurer la sécurité des utilisateurs en cas d'urgence, comme un tremblement de terre, et éviter les accidents. Une installation incorrecte risque d'entraîner des blessures ou des détériorations en cas de chute du projecteur.
- Ne pas installer dans des endroits où le sel pourrait provoquer des dommages, ou dans des endroits exposés à des gaz corrosifs comme le gaz sulfurique provenant de sources chaudes. Sinon, la corrosion pourrait provoquer la chute du projecteur. Cela pourrait également entraîner un dysfonctionnement du projecteur.

Attention

Si vous utilisez le projecteur à des altitudes supérieures à 1500 m, réglez le **Mode haute alt.** sur **On** dans le menu du projecteur pour vous assurer que la température interne du projecteur est régulée correctement.

☛ Réglage > Mode haute alt.

» Liens connexes

- "Précautions d'installation" p.16
- "Forme de l'image" p.26

- "Mise au point de l'image à l'aide du levier de mise au point" p.27

Précautions d'installation

Notez les précautions suivantes lors de l'installation du projecteur.

Espace d'installation

Attention

Veillez à laisser l'espace suivant autour du projecteur de manière à ne pas obstruer la grille de sortie d'air et la grille d'entrée d'air.

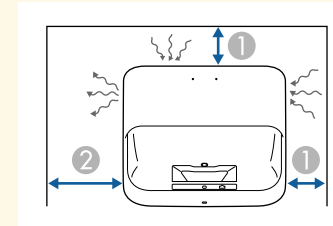

① 10 cm

② 30 cm

Consultez ces sections pour connecter le projecteur à différentes sources de projection.

Attention

Vérifiez la forme et l'orientation des connecteurs sur tous les câbles que vous prévoyez de brancher. Ne forcez pas un connecteur dans un port s'il n'est pas adapté. L'appareil ou le projecteur pourrait être endommagé ou ne pas fonctionner correctement.

» Liens connexes

- "Connexion à des sources vidéo" p.17
- "Connexion à des appareils audio externes" p.17
- "Connexion à un système AV compatible ARC" p.18

Connexion à des sources vidéo

Si votre source vidéo dispose d'un port HDMI, vous pouvez la connecter au projecteur à l'aide d'un câble HDMI et envoyer l'audio de la source de l'image avec l'image projetée.

Attention

N'allumez pas la source vidéo avant de l'avoir connectée au projecteur. Cela pourrait endommager le projecteur.



- Si la forme du port de l'appareil que vous souhaitez connecter est inhabituelle, utilisez le câble fourni avec le périphérique ou un câble en option pour le connecter au projecteur.
- Certains équipements vidéo peuvent envoyer différents types de signaux. Consultez la documentation de votre équipement vidéo pour vérifier quels types de signaux il peut envoyer.

1 Branchez le câble HDMI au port de sortie HDMI de votre source vidéo.

2 Branchez l'autre extrémité au port HDMI du projecteur.

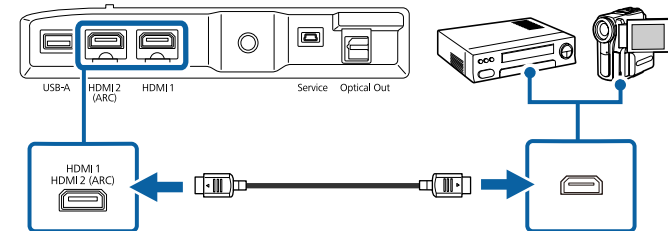

Connexion à des appareils audio externes

Si votre amplificateur ou votre haut-parleur dispose d'un port d'entrée audio numérique optique, vous pouvez le connecter au projecteur à l'aide d'un câble audio numérique optique et projeter l'audio à partir de la source d'image.

1 Branchez le câble audio numérique optique sur le port d'entrée audio numérique optique de votre appareil audio.

2 Branchez l'autre extrémité au port Optical Out du projecteur.

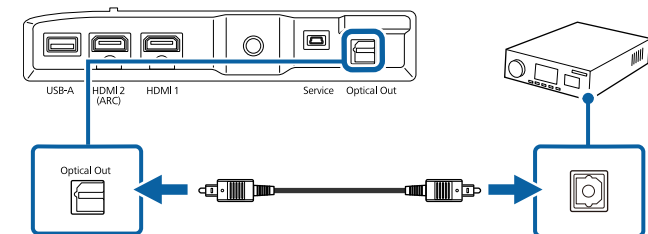

Si vous souhaitez obtenir une meilleure qualité audio, réglez **Format de sortie sonore** sur **Auto** dans le menu **Son** du projecteur.

Connexion à un système AV compatible ARC

Si votre système AV dispose d'un port HDMI, vous pouvez le connecter au projecteur à l'aide d'un câble HDMI (compatible ARC) pour envoyer l'audio sur le système AV.

- 1** Branchez le câble HDMI sur le port d'entrée HDMI de votre source vidéo (compatible ARC).
- 2** Branchez l'autre extrémité au port HDMI2 (ARC) du projecteur.

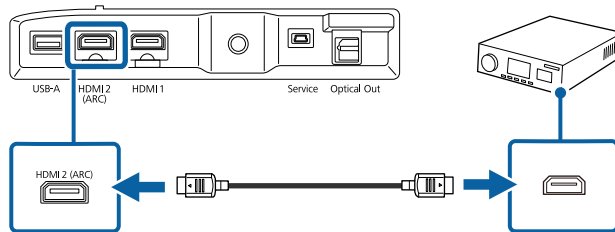

- Pour envoyer l'audio sur le port HDMI2 (ARC) du projecteur, réglez **HDMI2 ARC** sur **On** et **Appareil de sortie sonore** sur **ARC** dans le menu du projecteur.
 - ☛ **Réglage > HDMI CEC > Contrôle CEC > HDMI2 ARC**
 - ☛ **Son > Appareil de sortie sonore**
- Si vous souhaitez obtenir une meilleure qualité audio, réglez **Format de sortie sonore** sur **Auto** dans le menu **Son** du projecteur.

La télécommande utilise les deux piles AAA fournies avec le projecteur.

Attention

Lisez attentivement les *Consignes de sécurité* avant de manipuler les piles.

- 1 Retirez le couvercle des piles comme indiqué.

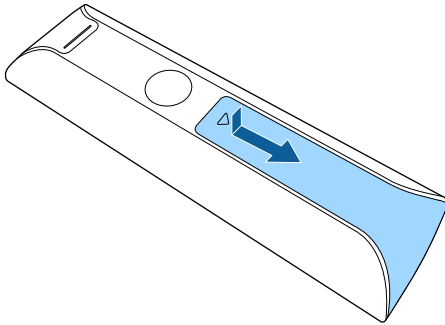

- 2 Retirez les piles usagées si nécessaire.



Mettez au rebut les piles usagées conformément à la réglementation locale.

- 3 Insérez les piles avec les extrémités + et - orientées de la manière indiquée.

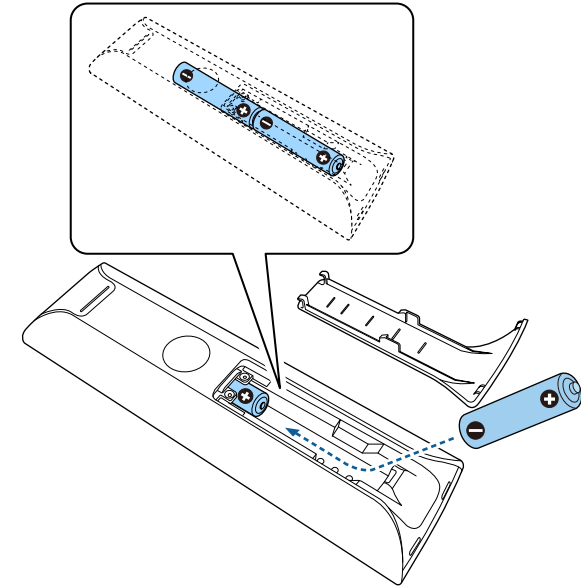

⚠ Avertissement

Veillez à installer les nouvelles piles à l'endroit en respectant les signes (+) et (-) marqués sur les piles et à l'intérieur du boîtier. Si les piles ne sont pas utilisées de manière appropriée, elles peuvent exploser ou fuir et provoquer un incendie, des blessures ou endommager le produit.

- 4** Remplacez le couvercle des piles et appuyez dessus jusqu'à ce qu'il se mette en place.

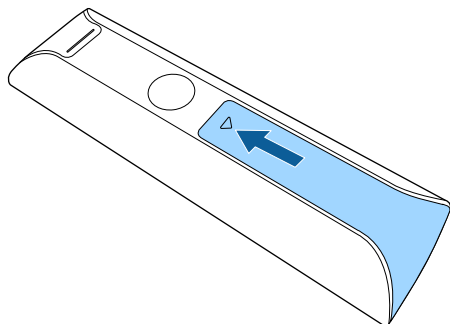

Évitez d'utiliser la télécommande sous un éclairage fluorescent lumineux ou sous la lumière directe du soleil, car le projecteur peut ne pas répondre aux commandes. Si vous ne prévoyez pas d'utiliser la télécommande pendant une longue période, retirez les piles.

► Liens connexes

- "Fonctionnement de la télécommande" p.20

Fonctionnement de la télécommande

La télécommande vous permet de contrôler le projecteur où que vous soyez dans la pièce.

Il est recommandé de pointer la télécommande vers les récepteurs du projecteur en respectant les limites de distance et d'angles répertoriées ici.

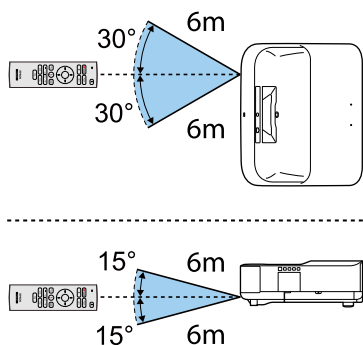

Lorsque vous allumez le projecteur pour la première fois, vous devez configurer la Android TV™ intégrée.



Vous pouvez modifier chacun des réglages même après avoir terminé la configuration initiale. Modifiez les réglages dans le menu affiché lorsque vous appuyez sur  en haut à droite de l'écran d'accueil de la Android TV™.

- 1** Allumez le projecteur.
- 2** Lorsque l'écran d'appairage s'affiche, maintenez enfoncés les boutons [Enter] et  en même temps pour appairer la télécommande avec le projecteur.

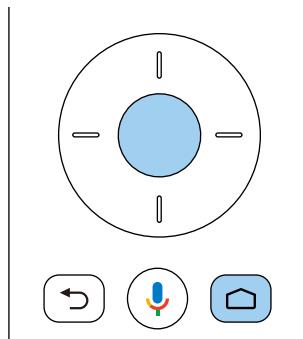

Lorsque l'appairage commence, le voyant de la télécommande commence à clignoter. Lorsque l'appairage est terminé, le voyant s'éteint.

- 3** Lorsque l'écran de sélection de la langue s'affiche, sélectionnez la langue que vous souhaitez utiliser.

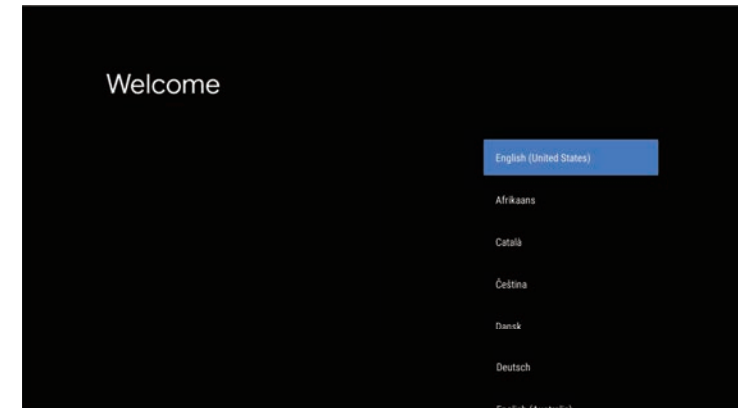

- 4** Lorsque l'écran de réglage Wi-Fi s'affiche, sélectionnez le réseau sans fil que vous souhaitez utiliser, puis suivez les instructions à l'écran pour effectuer les réglages nécessaires.
 - Une connexion Internet est nécessaire pour visualiser du contenu en ligne. Assurez-vous que vous pouvez utiliser le service Wi-Fi.
 - Le client est responsable de tous les frais de communication encourus lors du téléchargement de l'application ou de la visualisation de contenu en ligne.
- 5** Lorsque l'écran de connexion s'affiche, connectez-vous à l'aide de votre compte Google.
 - Vous pouvez télécharger plusieurs applications et jeux populaires à partir de Google Play en vous connectant avec votre compte Google.
 - Vous pouvez également créer un compte Google sur votre ordinateur ou sur votre appareil intelligent.

Lorsque vous avez terminé la configuration initiale, l'écran d'accueil s'affiche.

» Liens connexes

- "Écran d'accueil de la Android TV™." [p.22](#)

Écran d'accueil de la Android TV™.

Lorsque vous allumez le projecteur ou que vous appuyez sur le bouton  de la télécommande, l'écran d'accueil de la Android TV™ s'affiche.

Vous pouvez facilement accéder à du contenu en ligne, à des applications et aux paramètres du projecteur à partir de l'écran d'accueil.

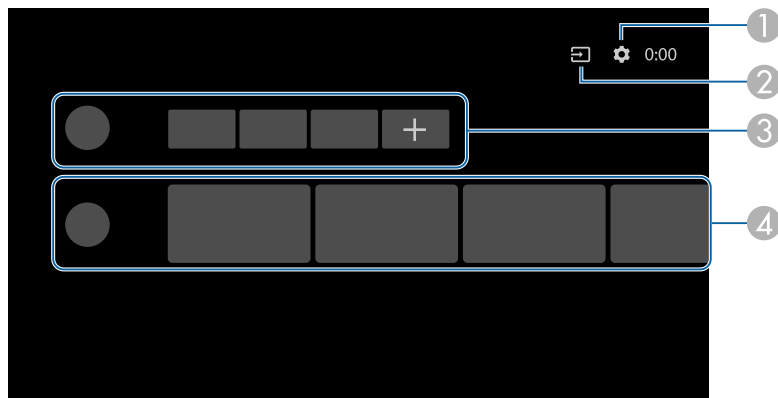

- 1 Affiche le menu **Réglage** de la Android TV™. Vous pouvez sélectionner différents réglages tels que le réglage Wi-Fi, le réglage de la langue et les informations de compte Google.
- 2 Affiche une liste des sources d'entrée disponibles.
- 3 Affiche les applications téléchargées sur la Android TV™. Vous pouvez ajouter des applications dans cette liste en sélectionnant l'icône +.
- 4 Affiche le contenu en ligne recommandé par les applications.



Le contenu de l'écran d'accueil peut changer en fonction de la version de la Android TV™.

Utilisation des fonctions de base du projecteur

Suivez les instructions de ces sections pour utiliser les fonctions de base de votre projecteur.

► Liens connexes

- "Mise sous tension du projecteur" [p.24](#)
- "Mise hors tension du projecteur" [p.25](#)
- "Forme de l'image" [p.26](#)
- "Mise au point de l'image à l'aide du levier de mise au point" [p.27](#)
- "Sélection d'une source d'image" [p.28](#)
- "Format d'image" [p.29](#)
- "Réglages performances (Mode couleurs)" [p.31](#)
- "Activation du réglage automatique de la luminance" [p.33](#)
- "Réglage de la qualité de l'image en détail" [p.34](#)
- "Réglage de la luminosité de la source de lumière" [p.35](#)
- "Contrôle du volume à l'aide des boutons de volume" [p.36](#)
- "Réglage des paramètres sonores (Mode son)" [p.37](#)

Lorsque vous connectez l'équipement vidéo au projecteur, allumez l'équipement vidéo que vous souhaitez utiliser après avoir allumé le projecteur.

- 1** Raccordez le cordon d'alimentation à la prise d'alimentation du projecteur et branchez-le à une prise électrique.

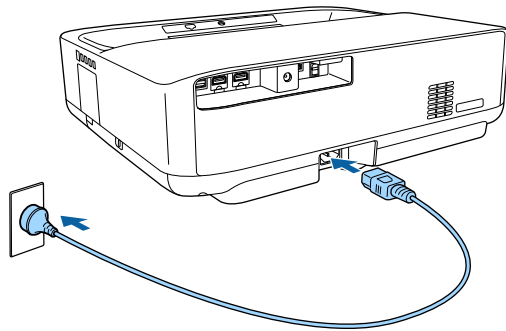

Le projecteur entre en mode veille. Cela indique que le projecteur est toujours sous tension, mais n'est pas encore allumé.

- 2** Appuyez sur le bouton d'alimentation du panneau de commande ou de la télécommande pour allumer le projecteur.

Le témoin d'état clignote en bleu lors du préchauffage du projecteur. Une fois le projecteur préchauffé, le témoin d'état cesse de clignoter et passe au bleu.

La première fois que vous allumez le projecteur, l'écran d'appairage de la télécommande et l'écran de configuration initiale s'affichent. Suivez les instructions à l'écran pour effectuer les réglages.

Avertissement

- Ne regardez jamais dans l'objectif du projecteur lorsque la source de lumière est allumée. Ceci peut endommager vos yeux et être particulièrement dangereux pour les enfants.
- Lors de la mise sous tension du projecteur à distance avec la télécommande, vérifiez que personne ne regarde dans la direction de l'objectif.
- Pendant la projection, ne bloquez pas la lumière du projecteur avec un livre ou un autre objet. Si la lumière provenant du projecteur est bloquée, la surface sur laquelle la lumière est dirigée devient chaude, ce qui peut le faire fondre, brûler ou démarrer un incendie. L'objectif peut également devenir chaud en raison de la lumière réfléchiée, ce qui peut causer le dysfonctionnement du projecteur. Pour arrêter la projection, éteignez le projecteur.



En cas d'utilisation à une altitude d'au moins 1500 m, réglez le **Mode haute alt.** sur **On**.

☛ Réglage > Mode haute alt.

► Liens connexes

- "Paramètres des fonctions du projecteur - Menu Réglage" [p.55](#)

Éteignez le projecteur après utilisation.



- Éteignez ce produit lorsque vous ne l'utilisez pas, pour prolonger la durée de vie du projecteur. La durée de vie de la source de lumière dépend des conditions environnementales et de l'utilisation. La luminosité diminue avec le temps.

1 Appuyez sur le bouton d'alimentation de la télécommande ou du panneau de commande.

La source de lumière s'éteint, et le témoin d'état s'éteint.

2 Pour transporter ou ranger le projecteur, assurez-vous que tous les voyants d'état du projecteur sont éteints puis débranchez le cordon d'alimentation.



- Vous pouvez continuer à alimenter le projecteur en sélectionnant **Suspendre** dans **Paramètre du bouton d'alimentation**. Cela permet au projecteur de démarrer plus rapidement lorsque vous l'allumez.
- Lorsque **Paramètre du bouton d'alimentation** est réglé sur **Suspendre**, vous pouvez allumer le projecteur en appuyant sur n'importe quel bouton du panneau de commande ou de la télécommande.

☛ Réglage > Paramètre du bouton d'alimentation

» Liens connexes

- "Paramètres des fonctions du projecteur - Menu Réglage" [p.55](#)

Vous pouvez projeter une image régulière, rectangulaire, en plaçant directement le projecteur en face du centre de l'écran et en le laissant à niveau. Si vous placez le projecteur à un certain angle par rapport à l'écran, ou si vous l'inclinez vers le haut ou vers le bas, ou latéralement, il se peut que vous ayez à rectifier la forme de l'image.

Après correction, votre image est légèrement plus petite.

Pour une meilleure qualité des images, nous vous recommandons d'ajuster la position d'installation du projecteur afin d'obtenir la taille et la forme correctes de l'image.

» Liens connexes

- "Correction de la forme de l'image à l'aide d'Ajustement des coins" [p.26](#)

Correction de la forme de l'image à l'aide d'Ajustement des coins

Vous pouvez corriger la forme rectangulaire irrégulière et la taille d'une image avec le menu **Ajustement des coins** du projecteur.

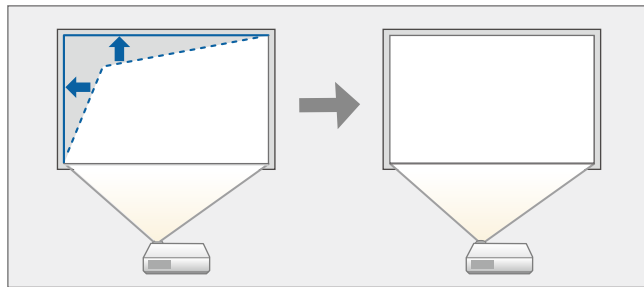

1 Allumez le projecteur et affichez une image.

2 Appuyez sur le bouton  de la télécommande. L'écran **Ajustement des coins** s'affiche.

3 Utilisez les boutons fléchés pour sélectionner le point sur l'image que vous souhaitez ajuster, puis appuyez sur [Enter].

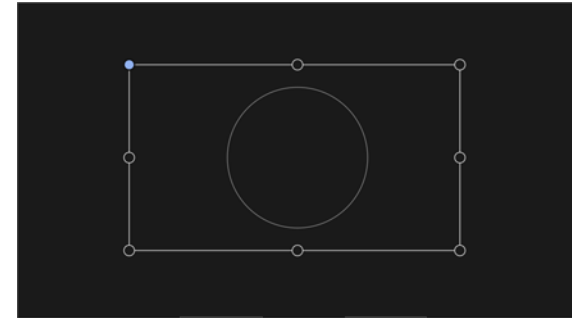

4 Appuyez sur les boutons fléchés pour régler la forme de l'image de la manière souhaitée.

Pour retourner à l'écran de sélection de zone, appuyez sur .



Si le bouton de direction sur l'écran devient gris, vous ne pouvez pas effectuer d'autres ajustements dans cette direction.

5 Si nécessaire, répétez les étapes 3 et 4 pour régler les autres points.

6 Lorsque vous avez terminé, appuyez sur .

» Liens connexes

- "Réglage des fonctions du projecteur - Menu Affichage" [p.54](#)

Vous pouvez corriger la mise au point à l'aide du levier de mise au point.

- 1** Ouvrez le couvercle du levier de mise au point.

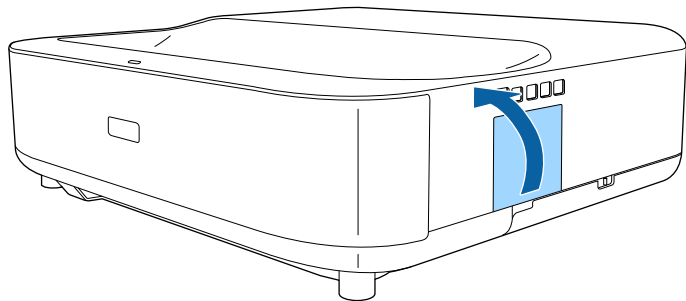

- 2** Tournez le levier de mise au point afin de régler la mise au point.

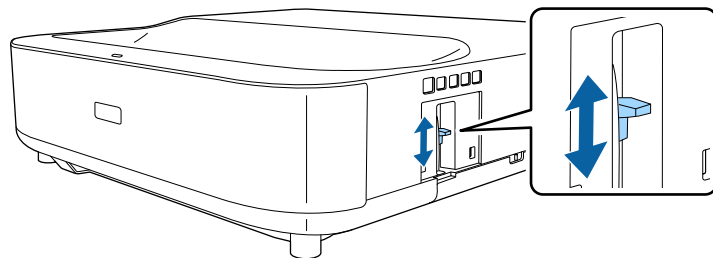

- 3** Fermez le couvercle du levier de mise au point.

Lorsque plusieurs sources d'image sont connectées au projecteur, par exemple un ordinateur et un lecteur DVD, vous pouvez basculer entre une source d'image et une autre.

- 1** Vérifiez que la source d'image connectée que vous souhaitez utiliser est activée.
- 2** Pour les sources d'image vidéo, insérez un DVD ou un autre support vidéo et appuyez sur lecture.
- 3** Appuyez sur le bouton  de la télécommande.
- 4** Appuyez sur les boutons fléchés haut ou bas pour sélectionner la source d'image désirée.



Lorsqu'aucun signal d'image n'est détecté, vérifiez les connexions des câbles entre le projecteur et la source de l'image.

Le projecteur peut afficher des images dans différents rapports largeur/hauteur (appelés rapports d'aspect). Normalement, le signal d'entrée de votre source vidéo détermine le rapport d'aspect de l'image. Cependant, vous pouvez modifier le rapport d'aspect de certaines images pour qu'elles tiennent sur votre écran.

Si vous souhaitez toujours utiliser un rapport d'aspect particulier pour une certaine source d'entrée vidéo, vous pouvez le sélectionner avec le menu **Qualité image** du projecteur.

» Liens connexes

- "Modifier le rapport d'aspect de l'image" p.29
- "Rapports L/H disponibles" p.30

Modifier le rapport d'aspect de l'image

Vous pouvez modifier le rapport d'aspect de l'image sélectionnée.

- 1** Allumez le projecteur et affichez une image.
- 2** Appuyez sur le bouton  de la télécommande.

- 3** Sélectionnez **Qualité image** et appuyez sur le bouton [Enter].

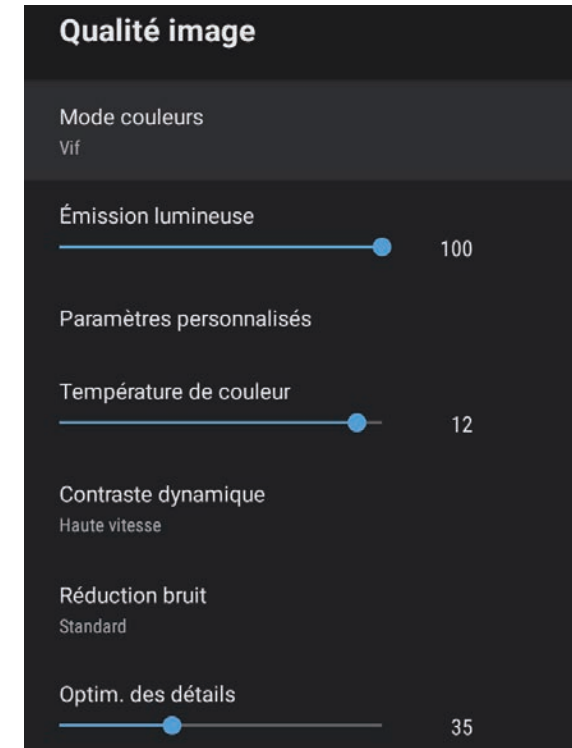

- 4** Sélectionnez **Rapport L/H** et appuyez sur [Enter].
- 5** Sélectionnez l'un des rapports disponibles pour votre signal d'entrée et appuyez sur [Enter].
- 6** Appuyez sur  pour quitter les menus.

Rapports L/H disponibles

Vous pouvez sélectionner les rapports d'aspect d'image suivants en fonction du signal d'entrée de votre source d'image.



- Notez que l'emploi de la fonction de rapport L/H du projecteur pour agrandir, réduire ou fractionner l'image projetée à des fins commerciales ou pour diffusion publique peut constituer une infraction aux droits du détenteur des droits d'auteur de l'image, en vertu des lois en matière de droits d'auteur.

Rapport L/H	Description
Normal	Règle automatiquement le rapport d'aspect sur le signal d'entrée.
Complet	Affiche les images en utilisant toute la surface de projection, mais ne conserve pas le rapport L/H.
Zoom	Affiche des images en utilisant toute la surface de la zone de projection et conserve le rapport L/H de l'image.

Le projecteur propose différents modes de couleurs fournissant une luminosité, un contraste et des couleurs optimaux pour divers environnements de visualisation et types d'images. Vous pouvez sélectionner le mode conçu pour s'adapter à votre image et environnement, ou essayer les autres modes disponibles.

» Liens connexes

- "Modifier le mode de couleurs" [p.31](#)
- "Modes couleurs disponibles" [p.32](#)

Modifier le mode de couleurs

Vous pouvez modifier le **Mode couleurs** à l'aide de la télécommande pour optimiser l'image dans votre environnement de visualisation.

- 1** Allumez le projecteur et affichez une image.
- 2** Appuyez sur le bouton  de la télécommande.

- 3** Sélectionnez le menu **Qualité image** et appuyez sur le bouton [Enter].

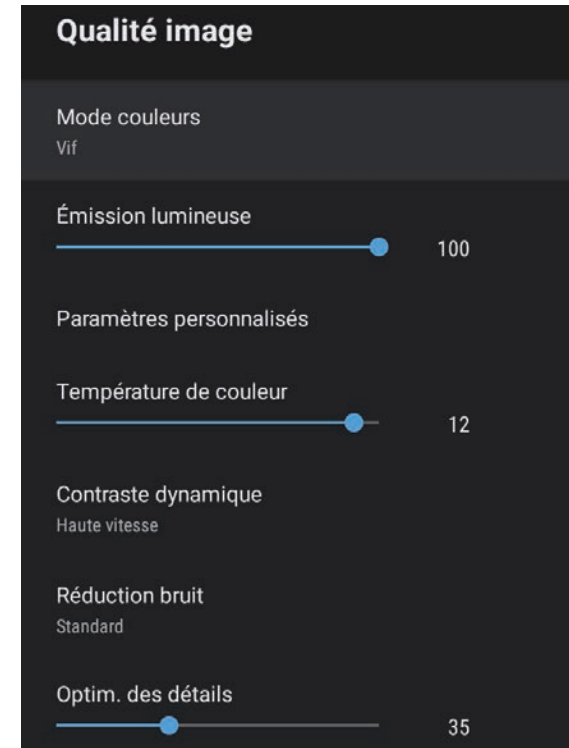

- 4** Sélectionnez **Mode couleurs** et appuyez sur [Enter].
- 5** Sélectionnez le mode de couleur que vous voulez utiliser depuis la liste et appuyez sur [Enter].
- 6** Appuyez sur  pour quitter les menus.

» Liens connexes

- "Paramètres de qualité d'image - Menu Qualité image" [p.50](#)

Modes couleurs disponibles

Vous pouvez configurer le projecteur pour qu'il utilise ces modes de couleurs en fonction de votre environnement et des types d'images.

Mode couleurs	Description
Dynamique	Il s'agit du mode le plus clair. Optimal pour privilégier la luminosité.
Vif	Optimal pour visualiser des contenus variés dans un endroit bien éclairé.
Cinéma Lumineux	Optimal pour visualiser des films dans un endroit bien éclairé.
Cinéma	Optimal pour visualiser des films dans un endroit peu éclairé.
Naturel	Optimal pour ajuster la couleur de l'image.

Vous pouvez activer le Contraste dynamique pour optimiser automatiquement la luminance de l'image. Cela améliore le contraste de l'image en fonction de la luminosité du contenu que vous projetez.

- 1 Allumez le projecteur et affichez une image.
- 2 Appuyez sur le bouton  de la télécommande.
- 3 Sélectionnez le menu **Qualité image** et appuyez sur le bouton [Enter].

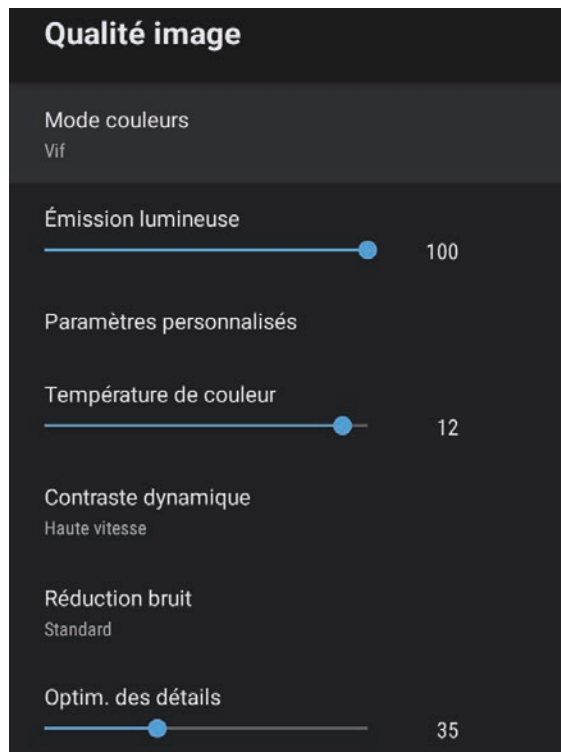

- 4 Sélectionnez **Contraste dynamique**, puis appuyez sur [Enter].

- 5 Choisissez une des options suivantes et appuyez sur [Enter] :
 - **Haute vitesse** pour ajuster la luminosité dès que la scène change.
 - **Normal** pour un ajustement standard de la luminosité.

- 6 Appuyez sur  pour quitter les menus.

» Liens connexes

- "Paramètres de qualité d'image - Menu Qualité image" [p.50](#)

Vous pouvez régler finement plusieurs aspects de l'affichage de la qualité et de la façon dont les couleurs sont affichées dans vos images projetées.

- 1 Allumez le projecteur et affichez une image.
- 2 Appuyez sur le bouton  de la télécommande.
- 3 Sélectionnez le menu **Qualité image** et appuyez sur le bouton [Enter].

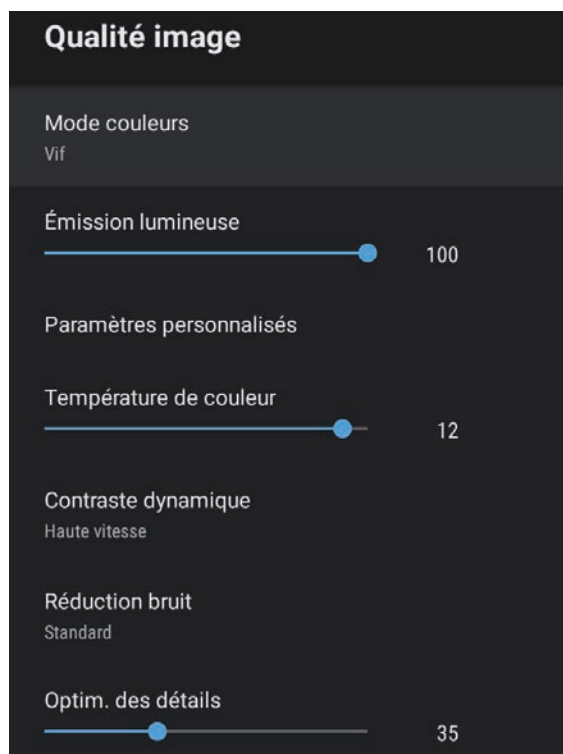

- 4 Sélectionnez **Paramètres personnalisés** et appuyez sur [Enter].

- 5 Sélectionnez une des options suivantes :
 - Pour ajuster la luminosité générale de la couleur, ajustez le paramètre **Luminosité**.
 - Pour ajuster la différence entre les zones claires et sombres de l'image, ajustez le paramètre **Contraste**.
 - Pour ajuster la vivacité générale de la couleur, ajustez le paramètre **Saturation**.
 - Pour ajuster l'équilibre des tons de vert à magenta de l'image, ajustez le paramètre **Nuance**.
 - Pour ajuster le contour de l'image, ajustez le paramètre **Netteté**.

- 6 Appuyez sur  pour quitter les menus.



Vous pouvez définir la tonalité générale des couleurs en ajustant le réglage **Température de couleur** dans le menu **Qualité image** si l'image est trop bleuâtre ou rougeâtre.

» Liens connexes

- "Paramètres de qualité d'image - Menu Qualité image" [p.50](#)

Vous pouvez ajuster la luminosité de la source de lumière de votre projecteur.

- 1** Allumez le projecteur et affichez une image.
- 2** Appuyez sur le bouton  de la télécommande.
- 3** Sélectionnez le menu **Qualité image** et appuyez sur le bouton [Enter].

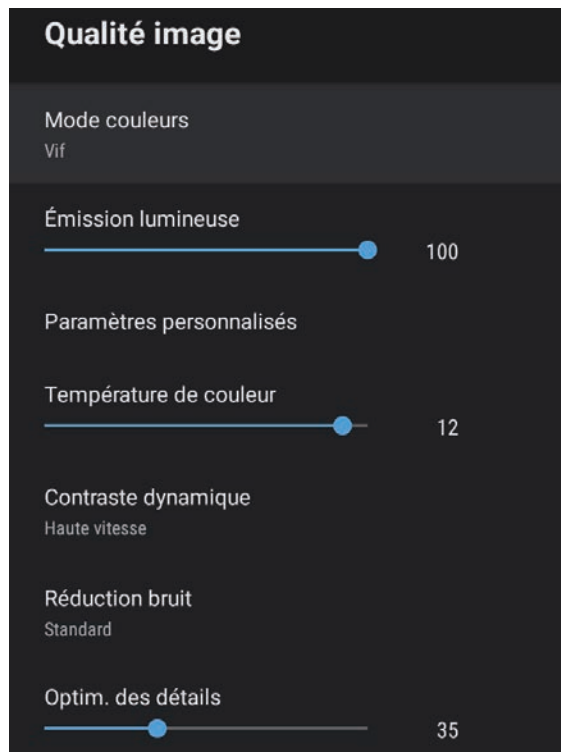



- 4** Sélectionnez **Émission lumineuse**.
- 5** Appuyez sur les boutons fléchés gauche et droit pour sélectionner la luminosité.

6 Appuyez sur  pour quitter les menus.

» Liens connexes

- "Paramètres de qualité d'image - Menu Qualité image" [p.50](#)

Les boutons de volume contrôlent le système de haut-parleur interne du projecteur.

- 1** Allumez le projecteur et lancez une vidéo.
- 2** Pour diminuer ou augmenter le volume, appuyez sur les boutons  ou  de la télécommande ou sur le panneau de commande.
Une jauge de volume s'affiche à l'écran.

Attention

Ne lancez pas de lecture à un volume élevé. Des bruits soudains peuvent entraîner une perte auditive.

Réduisez toujours le volume avant l'extinction pour pouvoir l'augmenter progressivement lors de la mise en marche suivante.

Le projecteur propose différents réglages de son pour affiner la qualité sonore pour une variété d'environnements d'écoute.

Vous pouvez sélectionner le mode conçu pour s'adapter à votre image, ou essayer les autres modes disponibles.



Les paramètres de son expliqués dans la section suivante ne sont disponibles que pour le son qui est émis par le haut-parleur du projecteur.

- 1 Allumez le projecteur et lancez une vidéo.
- 2 Appuyez sur le bouton  de la télécommande.

- 3 Sélectionnez le menu **Son** et appuyez sur le bouton [Enter].

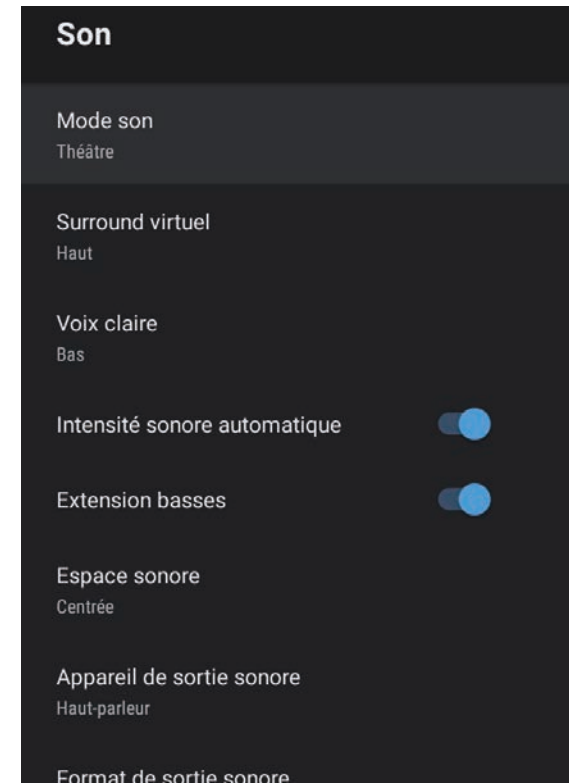

- 4 Sélectionnez **Mode son** et appuyez sur [Enter].
- 5 Sélectionnez un mode sonore et appuyez sur [Enter].
- 6 Sélectionnez les paramètres sonores avancés tels que l'effet de son surround et effectuez les réglages en fonction de votre environnement d'écoute si nécessaire.
- 7 Appuyez sur  pour quitter les menus.

» Liens connexes

- "Modes son disponibles" p.38
- "Réglages de son avancés" p.38
- "Paramètres de qualité du son - Menu Son" p.52

Modes son disponibles

Vous pouvez régler les modes sonores suivants dans le menu **Son** du projecteur.

Mode son	Description
Théâtre	L'effet Surround recrée l'environnement acoustique d'une salle de cinéma. Il permet de profiter d'un son réaliste et puissant.
TV	Cela restitue la voix clairement. Ce réglage est idéal pour regarder les actualités, les documentaires et d'autres émissions de télévision.
Studio	Avec une large gamme de fréquences de lecture et une qualité sonore équilibrée, cette fonction reproduit le son prévu par les créateurs et les artistes.
Stade	Cela permet de recréer de manière réaliste l'atmosphère des stades et des foules, en offrant une restitution vocale claire et en direct. Cela permet de mieux apprécier le sport avec une atmosphère plus réaliste.
Concert	Cela reproduit les échos et l'étendue d'une salle de concert, permettant d'obtenir un véritable sentiment d'exaltation.
Mode Karaoké	Cela est idéal pour recréer le contenu d'un karaoké, car il reproduit les échos et l'étendue d'une salle de concert. Il permet d'écouter des chansons sans sacrifier les effets vocaux fournis par les applications karaoké et les microphones.

Réglages de son avancés

Vous pouvez configurer le projecteur pour utiliser ces menus de son détaillés en fonction de votre environnement d'écoute.

Réglage	Description
Surround virtuel	Ajuste la puissance de l'effet surround. Ce réglage est enregistré pour chaque Mode son.
Voix claire	Ajuste la voix pour qu'elle puisse être entendue clairement. Ce réglage est enregistré pour chaque Mode son.
Intensité sonore automatique	Même à faible volume, cela permet de corriger automatiquement l'équilibre entre les tonalités hautes et basses de l'audio afin qu'elles ne soient pas déséquilibrées.
Extension basses	Intensifie les niveaux de basses pour reproduire des basses puissantes.
Espace sonore	Ajuste la qualité du son en fonction de votre position de visionnement.
Appareil de sortie sonore	Sélectionne l'appareil de sortie sonore. Haut-parleur : Produit le son à partir des haut-parleurs du projecteur. ARC : produit le son d'un système AV compatible ARC. Branchez le câble HDMI sur le port HDMI2 (ARC) du projecteur.
Format de sortie sonore	Sélectionne le format de sortie sonore lorsque vous transmettez l'audio sur un appareil audio externe. PCM : produit le son au format PCM (2 ch). Auto : produit un son de meilleure qualité. Ce projecteur prend en charge les codecs audio suivants : <ul style="list-style-type: none"> • PCM (2 ch) • AC-3 (jusqu'à 5,1 ch) • DTS (jusqu'à 5,1 ch) <div style="border: 1px solid black; padding: 5px; margin-top: 10px;">  Si le son n'est pas transmis correctement, sélectionnez PCM. </div>

Réglage	Description
Latence de sortie audio	<p>Ajuste la latence audio. Si le son est rapide, sélectionnez une valeur plus élevée.</p> <p>Ce paramètre n'est disponible que pour les types de son suivants.</p> <ul style="list-style-type: none">• son sortant du haut-parleur du projecteur.• son sortant du port HDMI2 (ARC)• son sortant du port Optical Out

Réglage des fonctions du projecteur

Suivez les instructions de ces sections pour utiliser les fonctions de réglage de votre projecteur.

► Liens connexes

- "Utilisation du projecteur comme haut-parleur Bluetooth" [p.41](#)
- "Arrêt momentané de l'image" [p.43](#)
- "Fonctionnalités HDMI CEC" [p.44](#)
- "Mise à jour du firmware du projecteur" [p.46](#)
- "Initialisation du projecteur" [p.47](#)

Vous pouvez utiliser le haut-parleur du projecteur pour diffuser le son d'un appareil vidéo/audio connecté via Bluetooth.

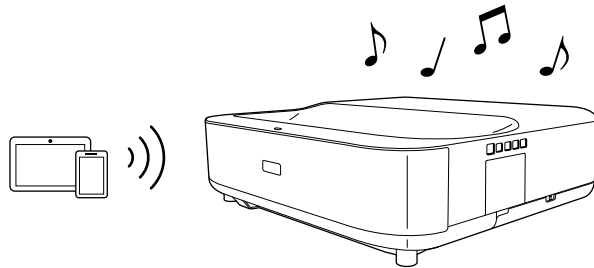

- 1** Appuyez sur le bouton  du panneau de commande ou de la télécommande pour activer le **Mode haut-parleur Bluetooth**.

Lorsque vous activez le **Mode haut-parleur Bluetooth**, le message suivant s'affiche.

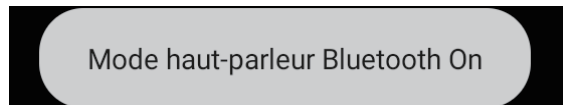

- 2** Activez la fonction Bluetooth sur l'appareil que vous souhaitez connecter et sélectionnez **Projector** dans la liste des appareils disponibles. Consultez la documentation de l'appareil pour plus d'informations.

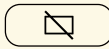

- Lorsque vous souhaitez écouter uniquement du son à partir du projecteur, vous pouvez temporairement éteindre l'image projetée en appuyant sur le bouton  du panneau de commande ou de la télécommande.
- Pour annuler une connexion Bluetooth, déconnectez l'appareil connecté.

- 3** Pour quitter le **Mode haut-parleur Bluetooth**, appuyez à nouveau sur



Lorsque vous quittez le **Mode haut-parleur Bluetooth**, le message suivant s'affiche.



- La sortie audio de tout périphérique audio Bluetooth présente un retard.
- Vous ne pouvez pas connecter plusieurs appareils vidéo/audio par Bluetooth en même temps.
- Vous pouvez également connecter le projecteur à des appareils audio Bluetooth tels que des haut-parleurs ou des écouteurs pour écouter le son du projecteur avec ces appareils. Effectuez l'appairage en sélectionnant **Préférences appareil** dans  en haut à droite dans l'écran d'accueil de la Android TV™.
- Les périphériques audio Bluetooth ne sont pas pris en charge dans certains pays et régions.

» Liens connexes

- "Spécifications Bluetooth" [p.41](#)

Spécifications Bluetooth

Version	Bluetooth Ver. 5.0
Profils pris en charge	A2DP, AVRCP, HID, HOGP
Fréquence utilisée	Bande 2,4 GHz (2,402 à 2,480 GHz)

Avertissement

N'utilisez pas l'appareil à proximité d'équipements médicaux ou d'équipements commandés automatiquement, tels que des portes automatiques ou des alarmes incendie. Des interférences électromagnétiques provenant de l'appareil peuvent causer un dysfonctionnement et provoquer un accident.



- Il se peut que vous ne puissiez pas vous connecter, selon la norme et le type d'appareil.
- Même lors d'une connexion dans la limite de la distance de communication spécifiée, des connexions peuvent être perdues en raison de l'état du signal.
- La méthode de communication pour Bluetooth utilise la même fréquence (2,4 GHz) que les réseaux sans fil (IEEE802.11b/g/n) ou les fours à micro-ondes. Si ces appareils sont utilisés en même temps, des interférences d'ondes radio peuvent donc survenir, le son peut être interrompu ou la communication peut être impossible. Si vous avez besoin d'utiliser ces appareils en même temps, assurez-vous qu'ils sont suffisamment éloignés de l'appareil Bluetooth.

Lorsque vous souhaitez écouter uniquement du son à partir du projecteur, vous pouvez temporairement éteindre l'image projetée.

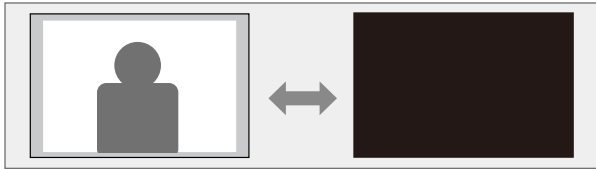

1 Appuyez sur le bouton  du panneau de commande ou de la télécommande.

La source de lumière s'éteint et l'image projetée est arrêtée.

2 Pour rallumer à nouveau l'image, appuyez à nouveau sur .

Lorsqu'une source audio/vidéo répondant à la norme HDMI CEC est connectée au port HDMI du projecteur, vous pouvez utiliser la télécommande du projecteur pour contrôler certaines fonctionnalités de l'appareil lié.

» Liens connexes

- "Utilisation des appareils connectés avec les fonctionnalités HDMI CEC"
[p.44](#)

Utilisation des appareils connectés avec les fonctionnalités HDMI CEC

Vous pouvez contrôler les appareils audio/vidéo connectés en utilisant les fonctionnalités HDMI CEC.



- Vous devez également configurer l'appareil connecté. Consultez la documentation de l'appareil pour plus d'informations.
- Il se peut que certains appareils connectés, ou certaines de leurs fonctions, ne se comportent pas correctement, même s'ils sont conformes à la norme CEC HDMI. Consultez la documentation de l'appareil pour plus d'informations.
- Utilisez un câble conforme à la norme HDMI.

1 Appuyez sur le bouton  de la télécommande.

2 Sélectionnez le menu **Réglage** et appuyez sur le bouton [Enter].

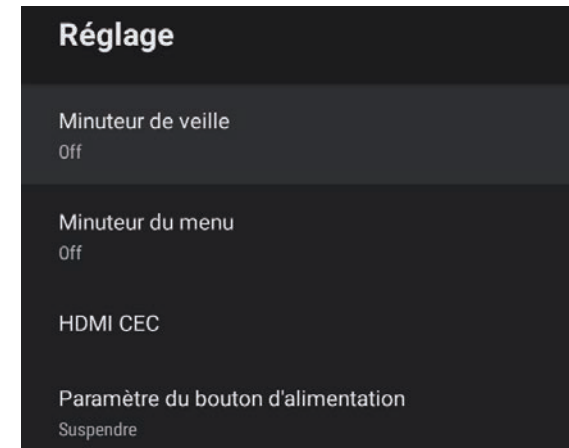

3 Sélectionnez **HDMI CEC** et appuyez sur [Enter].

4 Réglez **HDMI CEC** sur **On**.

5 Ajustez les paramètres suivants **HDMI CEC** comme vous le souhaitez.

- Pour éteindre automatiquement l'appareil connecté lorsque vous éteignez le projecteur, réglez l'option **Arrêt automatique de l'appareil** sur **On**.
- Pour changer automatiquement les réglages de la langue de l'appareil connecté en fonction des réglages de la langue du projecteur, réglez **Changement automatique de la langue** sur **On**.
- Pour envoyer l'audio sur un système AV compatible HDMI ARC, réglez **HDMI2 ARC** sur **On**.

6 Appuyez sur  pour quitter les menus.

Vous pouvez utiliser la télécommande du projecteur pour contrôler l'appareil lié, avec par exemple la lecture, l'arrêt ou le réglage du volume.



» Liens connexes

- "Paramètres des fonctions du projecteur - Menu Réglage" [p.55](#)

Vous pouvez obtenir la dernière version du firmware du projecteur via un réseau.



Lorsque la dernière version du firmware du projecteur est disponible, une notification s'affiche automatiquement sur l'écran. Suivez les instructions à l'écran pour mettre à jour le firmware.

- 1** Appuyez sur le bouton  de la télécommande.
- 2** Sélectionnez  dans la liste des applications et appuyez sur le bouton [Enter].
- 3** Suivez les instructions à l'écran pour mettre à jour le firmware.



Attention

N'éteignez pas le projecteur pendant la mise à jour du firmware.

Vous pouvez réinitialiser tous les paramètres du projecteur à leurs valeurs par défaut.



Lorsque vous réinitialisez le projecteur, toutes les informations telles que les applications installées, les informations de connexion au compte Google et les **Paramètres du projecteur** sont supprimées. Notez les paramètres que vous ne voulez pas perdre avant d'effectuer la réinitialisation.

- 1** Appuyez sur le bouton  de la télécommande.
- 2** Sélectionnez  en haut à droite dans l'écran d'accueil de la Android TV.

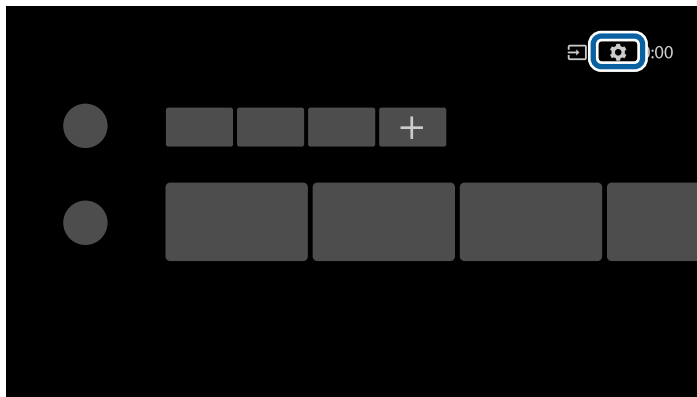

- 3** Sélectionnez **Préférences appareil** et sélectionnez le menu de réinitialisation.
- 4** Suivez les instructions à l'écran pour commencer la réinitialisation du projecteur.

Ajuster les paramètres du menu

Suivez les instructions de ces sections pour accéder au système de menu du projecteur et modifier les paramètres du projecteur.



► Liens connexes

- "Utilisation des paramètres du projecteur" [p.49](#)
- "Paramètres de qualité d'image - Menu Qualité image" [p.50](#)
- "Paramètres de qualité du son - Menu Son" [p.52](#)
- "Réglage des fonctions du projecteur - Menu Affichage" [p.54](#)
- "Paramètres des fonctions du projecteur - Menu Réglage" [p.55](#)

Vous pouvez utiliser les menus du projecteur pour ajuster les paramètres contrôlant la façon dont votre projecteur fonctionne. Le projecteur affiche les menus à l'écran.

- 1 Appuyez sur le bouton  de la télécommande.
Vous verrez le menu **Paramètres du projecteur** sur l'écran.



- 2 Appuyez sur les boutons fléchés haut ou bas pour vous déplacer à travers les menus répertoriés sur la droite.
- 3 Pour modifier les paramètres du menu affiché, appuyez sur [Enter].
- 4 Appuyez sur les boutons fléchés haut ou bas pour vous déplacer à travers les paramètres.
- 5 Modifiez les réglages à l'aide des boutons si nécessaire.
- 6 Lorsque vous avez fini de modifier les réglages d'un menu, appuyez sur .
- 7 Appuyez sur  pour quitter les menus.

Les paramètres du menu **Qualité image** vous permettent d'ajuster la qualité de l'image pour la source d'entrée que vous utilisez actuellement.

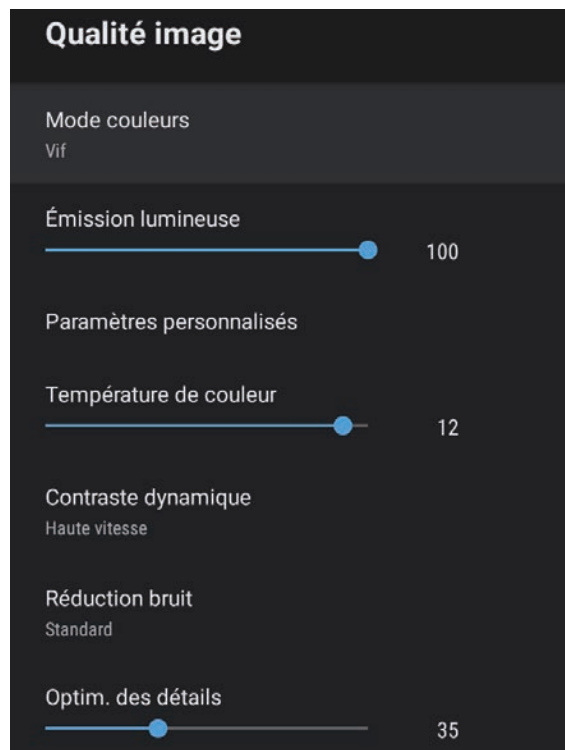

Réglage	Options	Description
Paramètres personnalisés	Luminosité	Éclaircit ou assombrit l'image entière.
	Contraste	Permet de régler la différence entre les zones claires et sombres de l'image.
	Saturation	Ajuste l'intensité des couleurs de l'image.
	Nuance	Ajuste l'équilibre des tons de vert à magenta de l'image.
	Netteté	Ajuste la netteté ou la douceur de l'image pour chaque Mode couleurs.
Température de couleur	Différents niveaux disponibles	Définit la température de couleur en fonction du mode couleurs que vous avez sélectionné. Les valeurs élevées donnent une teinte bleue à l'image, alors que les valeurs basses donnent une teinte rouge.
Contraste dynamique	Haute vitesse Normal Off	Ajuste la luminance projetée en fonction de la luminosité de l'image pour chaque Mode couleurs.
Réduction bruit	Fort Standard Faible Off	Réduit les vacillements sur les images analogiques. Sélectionnez l'intensité de Réduction bruit.
Optim. des détails	Différents niveaux disponibles	Crée une texture plus emphatique et une sensation plus matérielle pour l'image pour chaque Mode couleurs.
Rapport L/H	Normal Complet Zoom	Définit le rapport d'aspect (rapport largeur sur hauteur) pour la source d'entrée.
Interv. vidéo HDMI	Auto Complet Limitée	Définit la plage vidéo de façon à ce qu'elle corresponde à celle de l'appareil connecté au port HDMI.

Réglage	Options	Description
Mode couleurs	Dynamique Vif Cinéma Lumineux Cinéma Naturel	Sélectionnez un mode de couleur approprié pour le type de contenu que vous voulez projeter.
Émission lumineuse	Différents niveaux disponibles	Ajuste la luminosité de la source de lumière pour chaque Mode couleurs.

» Liens connexes

- "Réglages performances (Mode couleurs)" [p.31](#)

- "Modes couleurs disponibles" [p.32](#)
- "Réglage de la qualité de l'image en détail" [p.34](#)
- "Activation du réglage automatique de la luminance" [p.33](#)
- "Réglage de la luminosité de la source de lumière" [p.35](#)

Les paramètres du menu **Son** permettent d'obtenir un son optimal pour divers types d'images. Vous pouvez sélectionner le mode conçu pour s'adapter à votre image, ou essayer les autres modes disponibles.

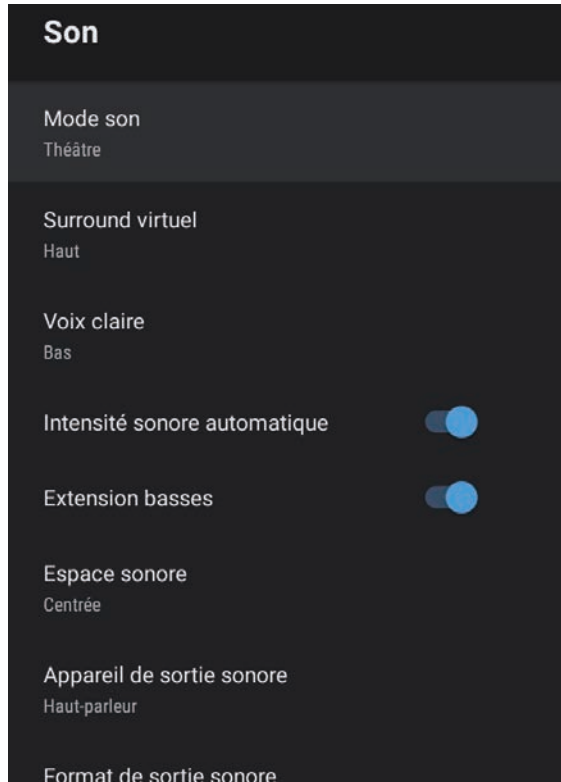

Réglage	Options	Description
Surround virtuel	Haut Bas Off	Ajuste la puissance de l'effet surround. Ce réglage est enregistré pour chaque Mode son.
Voix claire	Haut Bas Off	Ajuste la voix pour qu'elle puisse être entendue clairement. Ce réglage est enregistré pour chaque Mode son.
Intensité sonore automatique	On Off	Même à faible volume, cela permet de corriger automatiquement l'équilibre entre les tonalités hautes et basses de l'audio afin qu'elles ne soient pas déséquilibrées.
Extension basses	On Off	Intensifie les niveaux de basses pour reproduire des basses puissantes.
Espace sonore	Droite Centrée Gauche	Ajuste la qualité du son en fonction de votre position de visionnement.
Appareil de sortie sonore	Haut-parleur ARC	Sélectionne l'appareil de sortie sonore. Haut-parleur : Produit le son à partir des haut-parleurs du projecteur. ARC : produit le son d'un système AV compatible ARC. Branchez le câble HDMI sur le port HDMI2 (ARC) du projecteur.

Réglage	Options	Description
Mode son	Théâtre TV Studio Stade Concert Mode Karaoké	Sélectionnez votre mode préféré pour la sortie audio du système de haut-parleurs du projecteur, selon le contenu de la lecture.

Réglage	Options	Description
Format de sortie sonore	PCM Auto	<p>Sélectionne le format de sortie sonore lorsque vous transmettez l'audio sur un appareil audio externe.</p> <p>PCM : produit le son au format PCM (2 ch).</p> <p>Auto : produit un son de meilleure qualité. Ce projecteur prend en charge les codecs audio suivants :</p> <ul style="list-style-type: none"> • PCM (2 ch) • AC-3 (jusqu'à 5,1 ch) • DTS (jusqu'à 5,1 ch) <p>Si le son n'est pas transmis correctement, sélectionnez PCM.</p>
Latence de sortie audio	Différents niveaux disponibles	<p>Ajuste la latence audio. Si le son est rapide, sélectionnez une valeur plus élevée.</p> <p>Ce paramètre n'est disponible que pour les types de son suivants.</p> <ul style="list-style-type: none"> • son sortant du haut-parleur du projecteur. • son sortant du port HDMI2 (ARC) • son sortant du port Optical Out

» **Liens connexes**

- "Réglage des paramètres sonores (Mode son)" [p.37](#)

Les réglages du menu **Affichage** fournissent des méthodes de correction pour projeter correctement votre image.

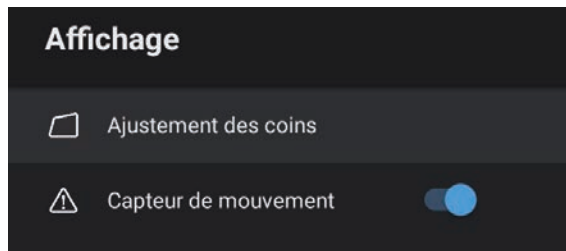

Réglage	Options	Description
Ajustement des coins	-	Corrige la forme et l'alignement de l'image à l'aide de l'affichage à l'écran.
Capteur de mouvement	On Off	Sélectionnez On pour réduire automatiquement la luminosité de la lumière pour la sécurité lorsqu'une personne s'approche de la lumière du projecteur pendant la projection.

» Liens connexes

- "Forme de l'image" [p.26](#)

Les options du menu **Réglage** vous permettent de personnaliser diverses fonctions du projecteur.

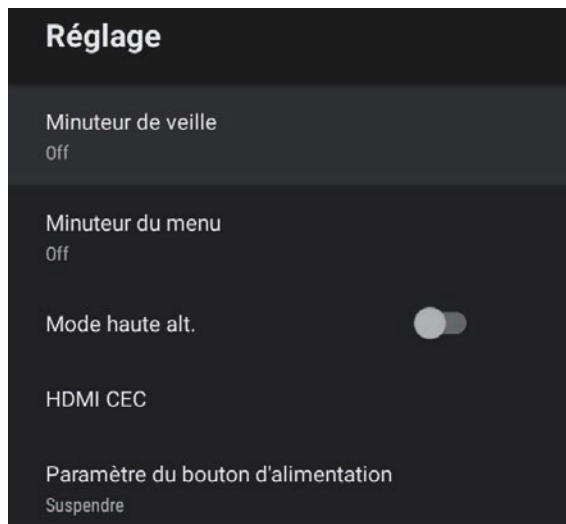

Réglage	Options	Description
		<p>HDMI CEC : sélectionnez On pour contrôler l'appareil audio/vidéo connecté à l'aide de la télécommande du projecteur.</p> <p>Lorsque cette option est réglée sur On, le projecteur s'allume automatiquement lorsque vous allumez l'appareil connecté ou lorsque vous commencez la lecture sur l'appareil connecté.</p>
		<p>Arrêt automatique de l'appareil : sélectionnez On pour éteindre automatiquement l'appareil audio/vidéo connecté lorsque vous éteignez le projecteur.</p>
		<p>Changement automatique de la langue : sélectionnez On pour changer automatiquement les réglages de la langue de l'appareil audio/vidéo connecté en fonction des réglages de la langue du projecteur.</p>
		<p>HDMI2 ARC : sélectionnez On pour activer HDMI ARC sur le port HDMI2 (ARC).</p>
Paramètre du bouton d'alimentation	Suspendre Éteindre	<p>Règle l'opération effectuée par le projecteur lorsque vous appuyez sur le bouton d'alimentation.</p> <p>Suspendre : Permet de démarrer rapidement le projecteur à partir du mode veille.</p> <p>Éteindre : Minimise la consommation d'énergie en mode veille. Cependant, le démarrage du projecteur prendra plus longtemps qu'à partir du mode Suspendre.</p>

Réglage	Options	Description
Minuteur de veille	0 à 120 minutes	Définit l'intervalle de temps avant que le projecteur ne s'éteigne automatiquement.
Minuteur du menu	0 à 240 secondes	Définit l'intervalle d'inactivité avant la fermeture automatique du menu du projecteur.
Mode haute alt.	On Off	Régule la température de fonctionnement du projecteur à des altitudes supérieures à 1500 m.
HDMI CEC	Contrôle CEC	Active la fonctionnalité Contrôle CEC lorsqu'un appareil audio/vidéo répondant à la norme HDMI CEC est connecté au port HDMI du projecteur.

» **Liens connexes**

- "Fonctionnalités HDMI CEC" [p.44](#)

Maintenance du projecteur

Suivez les instructions de ces sections pour la maintenance de votre projecteur.

► Liens connexes

- "Maintenance du projecteur" [p.57](#)
- "Nettoyage de la fenêtre de projection" [p.58](#)
- "Nettoyage du capteur d'obstacles et du capteur de mouvements" [p.59](#)
- "Nettoyage du boîtier du projecteur" [p.60](#)
- "Maintenance du filtre à air et des grilles d'aération" [p.61](#)

Vous pouvez avoir besoin de nettoyer la fenêtre de projection, le détecteur d'obstacles et le détecteur de mouvements occasionnellement, et de nettoyer le filtre à air et les grilles d'entrée pour empêcher une surchauffe du projecteur due à une ventilation bloquée.

Les seules pièces que vous pouvez remplacer sont le filtre à air et les piles de la télécommande. Si vous avez besoin de remplacer d'autres pièces, contactez Epson ou un réparateur Epson autorisé.

Avertissement

Avant de nettoyer une pièce du projecteur, éteignez ce dernier et débranchez son cordon d'alimentation. N'ouvrez jamais aucun couvercle du projecteur, à l'exception des couvercles indiqués spécifiquement dans le présent manuel. Des tensions électriques dangereuses présentes dans le projecteur peuvent causer des blessures graves.

Nettoyez régulièrement la fenêtre de projection, ou bien lorsque vous remarquez des traces de poussière ou des salissures sur la surface. Pour retirer de la poussière ou des salissures, essuyez délicatement la fenêtre de projection avec du papier nettoyant pour objectif.

Avertissement

N'utilisez pas de nettoyant pour objectif contenant un gaz inflammable. La chaleur élevée générée par le projecteur peut provoquer un incendie.

Attention

N'utilisez pas de produit nettoyant pour vitre ou un matériau abrasif pour nettoyer la fenêtre de projection, et ne soumettez la fenêtre de projection à aucun impact, car vous risquerez de l'endommager.

Nettoyez périodiquement la vitre du capteur d'obstacles et du capteur de mouvements du projecteur ou si vous voyez un message vous indiquant d'enlever les obstacles interférant avec la zone de projection. Pour retirer de la poussière ou des salissures, essuyez délicatement l'objectif avec du papier nettoyant pour objectif.

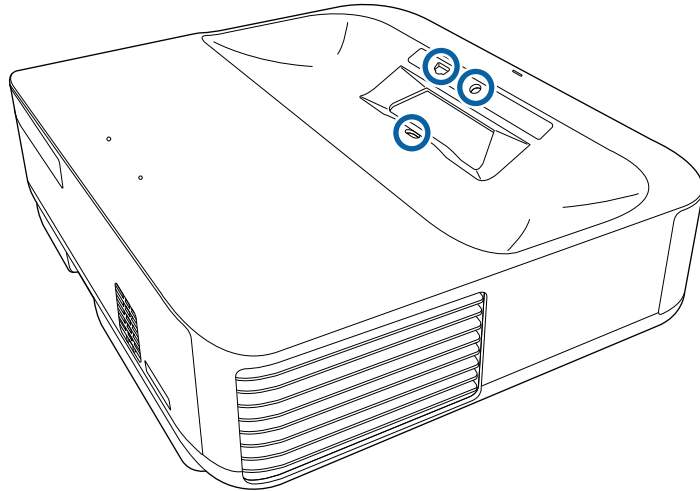

Avertissement

N'utilisez pas de nettoyant pour objectif contenant un gaz inflammable pour nettoyer le capteur d'obstacles ou le capteur de mouvements. La chaleur élevée générée par le projecteur peut provoquer un incendie.

Attention

N'utilisez pas de produit nettoyant pour vitre ou un matériau abrasif pour nettoyer les capteurs et ne soumettez les capteurs à aucun impact. Les dommages sur la surface des capteurs peuvent causer son dysfonctionnement.

Avant de nettoyer le boîtier du projecteur, éteignez ce dernier et débranchez le cordon d'alimentation.

- Pour retirer de la poussière ou des saletés, utilisez un chiffon doux, sec et sans peluches.
- Pour enlever la poussière résistante, utilisez un chiffon doux humidifié avec de l'eau et du savon neutre. Ne vaporisez pas de liquide directement sur le projecteur.

Attention

N'utilisez pas de cire, d'alcool, de benzène, de diluant à peinture ou d'autres produits chimiques pour nettoyer le boîtier du projecteur. Ces produits peuvent endommager le boîtier. N'utilisez pas d'air comprimé, car les gaz peuvent s'évaporer en laissant un résidu inflammable.

La maintenance régulière du filtre à air est nécessaire pour garder votre projecteur en bon état. Nettoyez le filtre à air lorsqu'un message s'affiche indiquant que la température du projecteur a atteint un niveau élevé. Il est conseillé de nettoyer ces pièces toutes les 12 000 heures. Augmentez la fréquence de nettoyage si vous employez le projecteur dans un environnement particulièrement poussiéreux. (En supposant que le projecteur est utilisé dans une atmosphère dans laquelle les particules de matière en suspension sont inférieures à 0,04 à 0,2 mg/m³.)

Attention

Si une maintenance régulière n'est pas effectuée, votre projecteur Epson vous notifiera lorsque la température à l'intérieur du projecteur a atteint un niveau élevé. N'attendez pas que cet avertissement s'affiche pour entretenir le filtre de votre projecteur, car une exposition prolongée à des températures élevées peut réduire la durée de vie de votre projecteur.

» Liens connexes

- "Nettoyage du filtre à air" p.61
- "Remplacement du filtre à air" p.62

Nettoyage du filtre à air

Vous devez nettoyer les filtres à air du projecteur dans les cas suivants :

- Le filtre ou les grilles sont poussiéreux.

1 Éteignez le projecteur et débranchez le cordon d'alimentation.

2 Faites coulisser le loquet du capot du filtre à air, puis ouvrez ce capot.

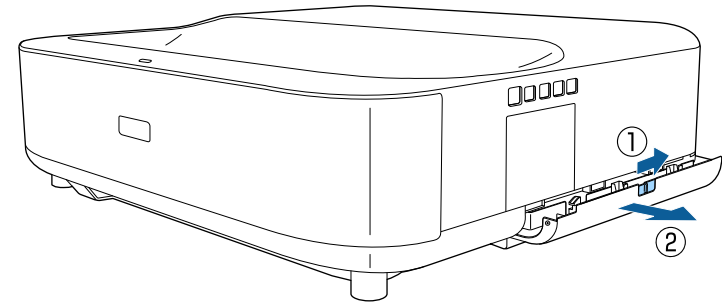

3 Retirez le filtre à air du projecteur.

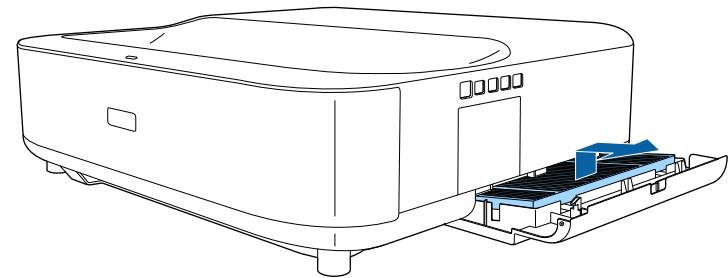

4 Passez l'aspirateur sur l'avant du filtre à air (le côté avec les pattes) pour enlever la poussière restante.

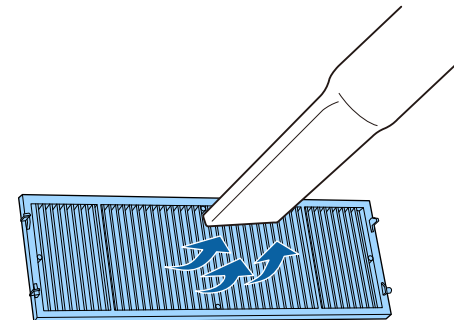

Attention

- Ne rincez pas le filtre à air avec de l'eau, et n'utilisez pas de détergent ni de solvant pour le nettoyer.
- N'utilisez pas d'air comprimé. Les gaz peuvent laisser des résidus inflammables ou pousser poussière et débris dans la partie optique du projecteur ou dans d'autres zones sensibles.

- 5** Placez le filtre à air avec les quatre languettes vers le bas comme indiqué.

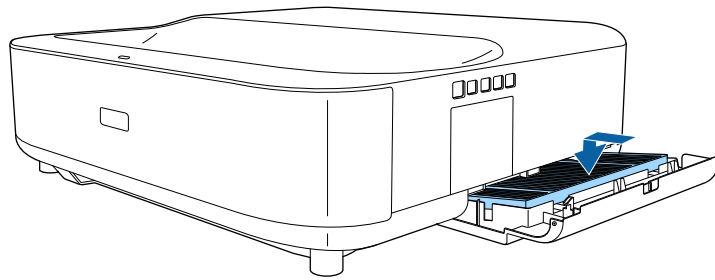

Attention

Ne forcez pas le couvercle du filtre à air pour le fermer avec les languettes du filtre à air vers le haut. Cela pourrait endommager le projecteur.

- 6** Fermez le couvercle du filtre à air jusqu'à ce qu'il s'enclenche en place.

Remplacement du filtre à air

Vous devez remplacer le filtre à air dans les cas suivants :

- Le filtre à air est déchiré ou endommagé.

- 1** Éteignez le projecteur et débranchez le cordon d'alimentation.

- 2** Faites coulisser le loquet du capot du filtre à air, puis ouvrez ce capot.

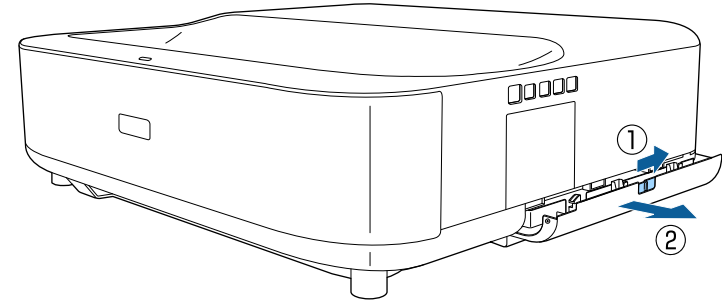

- 3** Retirez le filtre à air du projecteur.

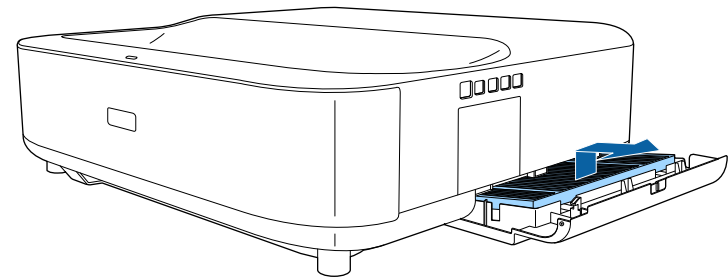

Mettez au rebut les filtres à air conformément à la réglementation locale.

- Cadre de filtre : Polypropylène
- Filtre : Polypropylène, PET

- 4** Placez le nouveau filtre à air avec les quatre languettes vers le bas comme indiqué.

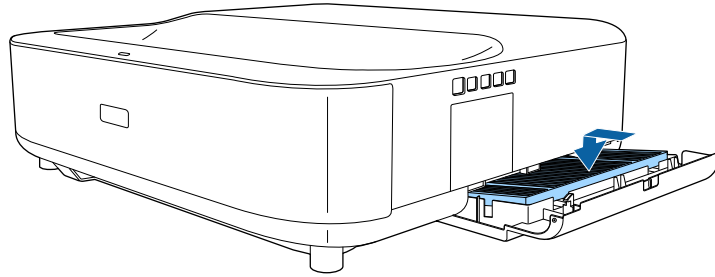

Attention

Ne forcez pas le couvercle du filtre à air pour le fermer avec les languettes du filtre à air vers le haut. Cela pourrait endommager le projecteur.

- 5** Fermez le couvercle du filtre à air jusqu'à ce qu'il s'enclenche en place.

» Liens connexes

- "Consommables" [p.79](#)

Dépannage

Si vous rencontrez des problèmes avec le projecteur, consultez les solutions proposées dans les sections suivantes.

► Liens connexes

- "Problèmes de projection" [p.65](#)
- "État des témoins du projecteur" [p.66](#)
- "Résoudre les problèmes de mise sous tension ou hors tension du projecteur" [p.68](#)
- "Résoudre les problèmes avec l'image" [p.69](#)
- "Résoudre les problèmes de son" [p.72](#)
- "Résoudre les problèmes de fonctionnement de la télécommande" [p.74](#)
- "Résoudre les problèmes avec HDMI CEC" [p.75](#)
- "Résoudre les problèmes avec le réseau Wi-Fi" [p.76](#)
- "Résoudre les problèmes avec la Android TV™" [p.77](#)

Si le projecteur ne fonctionne pas correctement, éteignez-le, débranchez-le et branchez-le à nouveau, puis allumez-le de nouveau.

Si le problème n'est toujours pas résolu, vérifiez ce qui suit :

- Les indicateurs du projecteur peuvent indiquer le problème.
- Les solutions proposées dans ce manuel peuvent vous aider à résoudre de nombreux problèmes.

Si aucune de ces solutions ne fonctionne, contactez Epson pour obtenir une assistance technique.



Après avoir réparé le projecteur, Epson peut vous renvoyer le projecteur dans son état initial. Assurez-vous de noter les informations de compte de chaque service en ligne avant de contacter votre revendeur local ou le centre de réparation Epson le plus proche.

Les indicateurs du projecteur indiquent son état et vous informent lorsqu'un problème survient. Vérifiez l'état et la couleur des indicateurs, puis reportez-vous à ce tableau pour trouver la solution.

 Si les indicateurs affichent un motif non répertorié dans le tableau ci-dessus, éteignez le projecteur, débranchez-le et contactez Epson.

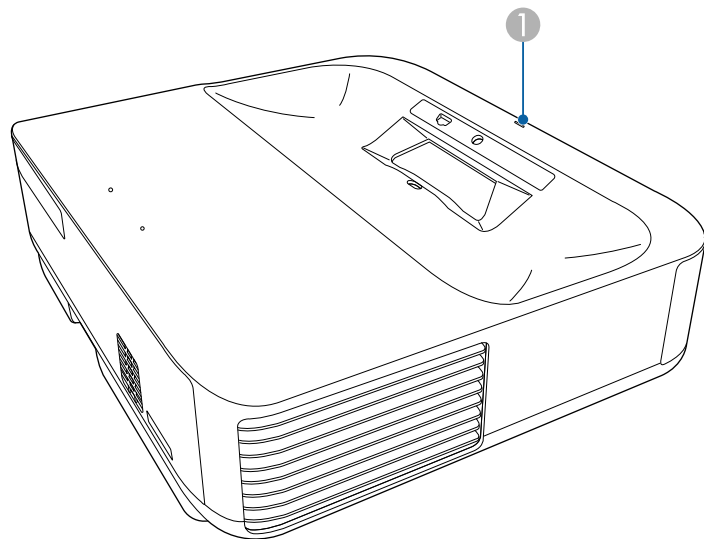

1 Témoin d'état

État du projecteur

État du témoin	Problème et solutions
Allumé en bleu	Fonctionnement normal.
Bleu clignotant	Préchauffage, arrêt ou initialisation du projecteur. Le fonctionnement de la télécommande peut être désactivé lorsque l'indicateur clignote en bleu.

État du témoin	Problème et solutions
Off	Mode veille ou veille prolongée. La projection démarre lorsque vous appuyez sur le bouton d'alimentation.
Allumé en orange	<p>Le projecteur a subi une surchauffe et s'est éteint. Laissez-le éteint pendant 5 minutes pour qu'il refroidisse.</p> <ul style="list-style-type: none"> • Vérifiez que les orifices de ventilation et le filtre à air ne sont pas obstrués par de la poussière ou des objets à proximité. • Vérifiez que la température ambiante n'est pas trop élevée. • Nettoyez ou remplacez le filtre à air. • Si vous utilisez le projecteur à haute altitude, réglez le Mode haute alt. sur On dans le menu du projecteur. ☛ Réglage > Mode haute alt. • Si le problème persiste, débranchez le projecteur et contactez Epson. <p>Avertissement de détection d'obstacles. Un bip sonore retentit et le message : "La lecture a été arrêtée pour des raisons de sécurité.. Éloignez-vous de l'objectif et retirez les obstacles autour de l'objectif." s'affiche. La luminosité de la lumière est réduite.</p> <ul style="list-style-type: none"> • Vérifiez qu'aucun obstacle ne gêne la fenêtre de projection. Enlevez tout obstacle. • Nettoyez le capteur d'obstacles s'il n'y a pas d'obstacles. <p>Le projecteur s'éteint automatiquement si aucune mesure n'est prise.</p>

État du témoin	Problème et solutions
	<p>Avertissement de détection de mouvements. Un bip sonore retentit et le message : "La lecture a été arrêtée pour des raisons de sécurité.. Éloignez-vous de l'objectif et retirez les obstacles autour de l'objectif." s'affiche. La luminosité de la lumière est réduite.</p> <ul style="list-style-type: none"> • Assurez-vous que personne ne regarde dans la fenêtre de projection. Éloignez-vous de la fenêtre de projection. • Nettoyez le capteur de mouvements si personne ne s'est approché de la fenêtre de projection.
	<p>Avertissement laser. Éteignez le projecteur, débranchez-le et contactez Epson.</p>
Orange clignotant	<p>Un problème est survenu avec le laser. Éteignez le projecteur, débranchez-le et contactez Epson.</p>
	<p>Un problème est survenu avec un ventilateur ou un capteur. Éteignez le projecteur, débranchez-le et contactez Epson.</p>
	<p>Erreur de détection d'obstacles. En l'absence d'obstacle pouvant interférer avec la fenêtre de projection, éteignez le projecteur, débranchez-le et contactez Epson pour obtenir de l'aide.</p>
	<p>Erreur interne du projecteur. Éteignez le projecteur, débranchez-le et contactez Epson.</p>

» Liens connexes

- "Paramètres des fonctions du projecteur - Menu Réglage" [p.55](#)
- "Nettoyage du filtre à air" [p.61](#)
- "Remplacement du filtre à air" [p.62](#)

Si le projecteur ne s'allume pas lorsque vous appuyez sur le bouton d'alimentation ou s'arrête de façon inattendue, essayez les solutions présentées dans ces sections.

» Liens connexes

- "Résoudre les problèmes d'alimentation du projecteur" [p.68](#)
- "Résoudre les problèmes d'arrêt du projecteur" [p.68](#)

Résoudre les problèmes d'alimentation du projecteur

Si le projecteur ne s'allume pas lorsque vous appuyez sur le bouton d'alimentation, essayez les étapes suivantes jusqu'à résolution du problème.

- 1** Vérifiez que le cordon d'alimentation est bien branché au projecteur et à une prise électrique qui fonctionne.
- 2** Si vous utilisez la télécommande, vérifiez l'état de ses piles.
- 3** Le cordon d'alimentation peut être défectueux. Débranchez le cordon et contactez Epson.

» Liens connexes

- "Mise sous tension du projecteur" [p.24](#)
- "Installation des piles dans la télécommande" [p.19](#)

Résoudre les problèmes d'arrêt du projecteur

Si la source de lumière du projecteur s'éteint de façon inopinée, essayez les étapes suivantes jusqu'à résolution du problème :

- 1** Les projecteurs peuvent avoir entrés en mode veille si l'intervalle de temps spécifié dans **Minuteur de veille** dans le menu **Réglage** du projecteur a été passé. Appuyez sur le bouton d'alimentation du panneau de commande ou de la télécommande pour rallumer le projecteur.



Une fois le projecteur rallumé, **Minuteur de veille** sera automatiquement réglé sur **Off**.

- 2** Lorsque le témoin d'état est allumé en orange, le projecteur a surchauffé et s'est éteint.



Les ventilateurs de refroidissement peuvent fonctionner en mode attente en fonction des paramètres du projecteur. Ainsi, lorsque le projecteur sort du mode attente, les ventilateurs peuvent générer un bruit inattendu. Cela n'indique pas un mauvais fonctionnement.

- 3** Vérifiez les points suivants :
 - Vérifiez qu'aucun obstacle ne gêne la fenêtre de projection. Enlevez tout obstacle.
 - Nettoyez le capteur d'obstacles s'il n'y a pas d'obstacles.

» Liens connexes

- "Paramètres des fonctions du projecteur - Menu Réglage" [p.55](#)

Si vous rencontrez des problèmes avec les images projetées, consultez les solutions proposées dans les sections suivantes.

» Liens connexes

- "Résoudre les problèmes d'images manquantes" [p.69](#)
- "Réglage d'une image qui n'est pas rectangulaire" [p.69](#)
- "Réglage d'une image trouble ou floue" [p.70](#)
- "Résoudre les problèmes d'image partielle" [p.70](#)
- "Réglage d'une image qui contient du bruit ou statique" [p.70](#)
- "Réglage d'une image avec une luminosité ou des couleurs incorrectes" [p.71](#)

Résoudre les problèmes d'images manquantes

Si aucune image ne s'affiche, essayez les étapes suivantes jusqu'à résolution du problème.

1 Vérifiez l'état du projecteur :

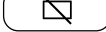
- Appuyez sur le bouton  du panneau de commande ou de la télécommande pour vérifier si l'image a été temporairement désactivée.
- Vérifiez l'indicateur d'état pour confirmer que le projecteur est en état de fonctionnement normal.
- Appuyez sur le bouton d'alimentation du projecteur pour le sortir du mode attente ou veille.

☛ Réglage > Minuteur de veille

2 Vérifiez la connexion du câble :

- Vérifiez que tous les câbles nécessaires sont bien branchés et que l'alimentation est activée pour le projecteur.
- Connectez directement la source vidéo au projecteur.
- Remplacez le câble HDMI par un plus court.

3 Contrôlez l'état de votre source vidéo :

- Assurez-vous que l'appareil connecté est conforme à la norme CEC HDMI. Consultez la documentation de l'appareil pour plus d'informations.
- Si vous projetez depuis un ordinateur portable, vérifiez qu'il a été configuré pour s'afficher sur un moniteur externe.

4 Vérifiez les points suivants :

- Vous avez besoin d'une connexion Internet pour visualiser du contenu en ligne. Assurez-vous que votre Wi-Fi est activé.
- Réglez à nouveau la fonction CEC pour l'appareil connecté et redémarrez celui-ci.
- Vérifiez que la résolution d'affichage de l'ordinateur ne dépasse pas celle du projecteur et ses limites de fréquences. Le cas échéant, sélectionnez une résolution d'affichage différente pour votre ordinateur. (Consulter le manuel de votre ordinateur pour plus de détails.)
- Réinitialise tous les réglages du projecteur à leurs valeurs par défaut.

» Liens connexes

- "Paramètres des fonctions du projecteur - Menu Réglage" [p.55](#)

Réglage d'une image qui n'est pas rectangulaire

Si l'image projetée n'est pas un rectangle régulier, essayez les étapes suivantes jusqu'à résolution du problème.

1 Placez le projecteur directement en face du centre de l'écran si possible.

2 Appuyez sur le bouton de la télécommande pour effectuer la correction de **Ajustement des coins**.

» Liens connexes

- "Correction de la forme de l'image à l'aide d'Ajustement des coins" [p.26](#)

Réglage d'une image trouble ou floue

Si l'image projetée est trouble ou floue, essayez les étapes suivantes jusqu'à résolution du problème.

- 1** Réglez la mise au point de l'image à l'aide du levier de mise au point.
- 2** Vérifiez les points suivants :
 - Positionnez le projecteur suffisamment près de l'écran.
 - Positionnez le projecteur afin que l'angle de correction keystone ne soit pas si large qu'il risque de déformer l'image.
- 3** Nettoyez la fenêtre de projection.



Pour éviter de la condensation sur l'objectif après avoir rentré le projecteur d'un endroit froid à un endroit chaud, laissez le projecteur s'adapter à la température ambiante avant de l'utiliser.

- 4** Ajustez le paramètre **Netteté** dans le menu **Qualité image** du projecteur pour améliorer la qualité d'image.
 - ☛ **Qualité image > Paramètres personnalisés > Netteté**
- 5** Si vous projetez à partir d'un ordinateur, utilisez une résolution plus faible ou sélectionnez une résolution correspondant à la résolution d'origine du projecteur.

» Liens connexes

- "Paramètres de qualité d'image - Menu Qualité image" [p.50](#)
- "Mise au point de l'image à l'aide du levier de mise au point" [p.27](#)
- "Nettoyage de la fenêtre de projection" [p.58](#)

Résoudre les problèmes d'image partielle

Si seule une image d'ordinateur partielle s'affiche, essayez les étapes suivantes jusqu'à résolution du problème.

- 1** Si **Rapport L/H** dans le menu **Qualité image** est réglé sur **Zoom**, réglez-le sur **Normal**.
- 2** Vérifiez les paramètres d'affichage de votre ordinateur pour désactiver le double affichage, et définissez la résolution dans les limites du projecteur. (Consulter le manuel de votre ordinateur pour plus de détails.)

» Liens connexes

- "Réglage des fonctions du projecteur - Menu Affichage" [p.54](#)

Réglage d'une image qui contient du bruit ou statique

Si l'image projetée contient des interférences électroniques (bruit) ou est statique, essayez les étapes suivantes jusqu'à résolution du problème.

- 1** Vérifiez les câbles reliant votre source vidéo au projecteur. Ils doivent être :
 - Séparés du cordon d'alimentation pour éviter les interférences
 - Correctement branchés aux deux extrémités
 - Ne pas être branchés à une rallonge
- 2** Si vous avez ajusté la forme de l'image en vous servant des commandes du projecteur, essayez de diminuer le paramètre **Netteté** dans le menu **Qualité image** du projecteur pour améliorer la qualité de l'image.
 - ☛ **Qualité image > Paramètres personnalisés > Netteté**

3 Si vous avez branché une rallonge, essayez de projeter sans celle-ci pour voir si c'est elle qui a causé les interférences dans le signal.

4 Sélectionnez une résolution vidéo et un taux de rafraîchissement sur l'ordinateur compatibles avec le projecteur.

» Liens connexes

- "Paramètres de qualité d'image - Menu Qualité image" [p.50](#)

» Liens connexes

- "Paramètres de qualité d'image - Menu Qualité image" [p.50](#)

Réglage d'une image avec une luminosité ou des couleurs incorrectes

Si l'image projetée est trop sombre ou trop lumineuse, ou si les couleurs ne sont pas correctes, essayez les solutions suivantes jusqu'à résolution du problème.

1 Essayez différents modes de couleur pour votre image et l'environnement en sélectionnant le réglage **Mode couleurs** dans le menu **Qualité image** du projecteur.

2 Vérifiez les paramètres de votre source vidéo.

3 Ajustez **Paramètres personnalisés** et **Température de couleur** dans le menu **Qualité image** pour la source d'entrée actuelle.

4 Vérifiez que vous avez sélectionné le bon réglage pour **Interv. vidéo HDMI** dans le menu **Qualité image** du projecteur, s'il est disponible pour votre source d'image.

5 Vérifiez que tous les câbles sont branchés correctement au projecteur et à votre équipement vidéo. Si vous avez branché des câbles longs, essayez des câbles plus courts.

6 Positionnez le projecteur suffisamment près de l'écran.



Si vous rencontrez des problèmes avec le son projeté, consultez les solutions proposées dans les sections suivantes.

» Liens connexes

- "Résoudre les problèmes d'audio manquant ou faible" [p.72](#)
- "Résoudre les problèmes avec le mode Haut-parleur Bluetooth" [p.72](#)

Résoudre les problèmes d'audio manquant ou faible

S'il n'y a pas de son ou si le volume est trop faible, essayez les étapes suivantes jusqu'à résolution du problème.

- 1** Pour régler les paramètres de volume du projecteur, appuyez sur les boutons  ou  de la télécommande ou du panneau de commande.
- 2** Vérifiez la connexion du câble entre le projecteur et votre source vidéo.
- 3** Vérifiez les paramètres suivants sur votre appareil vidéo :
 - Vérifiez votre source vidéo pour vous assurer que le volume est activé et que la sortie audio est réglée sur la bonne source.
 - Si vous connectez le projecteur à un Mac à l'aide d'un câble HDMI, assurez-vous que votre Mac prend en charge l'audio par l'intermédiaire du port HDMI.
- 4** Si vous voulez sortir le son du haut-parleur du projecteur, essayez les solutions suivantes :
 - Réglez **Appareil de sortie sonore** sur **Haut-parleur** dans le menu **Son**.
 - Réglez **Format de sortie sonore** sur **PCM** dans le menu **Son**.
- 5** Si vous souhaitez envoyer l'audio sur un appareil audio externe à l'aide d'un câble HDMI, essayez les solutions suivantes :
 - Assurez-vous que le câble HDMI est connecté au port HDMI2 (ARC) du projecteur.

- Réglez **HDMI CEC** sur **On** dans le menu **Réglage**.
- Réglez **HDMI2 ARC** sur **On** dans le menu **Réglage**.
- Réglez **Appareil de sortie sonore** sur **ARC** dans le menu **Son**.
- Réglez **Format de sortie sonore** sur **PCM** dans le menu **Son**.
- Assurez-vous que le câble HDMI est conforme à la norme HDMI ARC.



Lors de la sortie du son sur un appareil audio externe qui ne prend pas en charge HDMI ARC en utilisant un câble HDMI, réglez **HDMI CEC** sur **Off** dans le menu **Réglage**.

- 6** Si vous souhaitez envoyer l'audio sur un appareil audio externe à l'aide d'un câble audio numérique optique, réglez **Format de sortie sonore** sur **PCM** dans le menu **Son**.

» Liens connexes

- "Paramètres de qualité du son - Menu Son" [p.52](#)

Résoudre les problèmes avec le mode Haut-parleur Bluetooth

Si vous n'arrivez pas à connecter un appareil audio Bluetooth au projecteur, essayez les solutions suivantes.

- 1** Appuyez sur le bouton  du panneau de commande ou de la télécommande pour activer le **Mode haut-parleur Bluetooth**.
- 2** Sélectionnez **Projector** dans la liste des appareils Bluetooth disponibles affichée sur votre appareil.
- 3** Vérifiez qu'aucun autre appareil Bluetooth n'est connecté au projecteur. Vous ne pouvez pas connecter plusieurs appareils audio Bluetooth à un projecteur à la fois.

4 Assurez-vous que l'appareil est conforme aux spécifications Bluetooth du projecteur.

5 Vérifiez les points suivants :

- Vérifiez la présence d'obstacles entre l'appareil audio Bluetooth et le projecteur, et modifiez leurs positions pour améliorer les communications.
- Assurez-vous que l'appareil audio Bluetooth connecté se trouve dans la distance de communication spécifiée.
- Évitez d'utiliser le projecteur près de réseaux sans fil, de fours à micro-ondes, de téléphones sans fil 2,4 GHz ou de tout autre appareil utilisant la bande de fréquence des 2,4 GHz. Ces appareils peuvent interférer avec le signal entre le projecteur et l'appareil audio Bluetooth.

► **Liens connexes**

- "Spécifications Bluetooth" [p.41](#)
- "Utilisation du projecteur comme haut-parleur Bluetooth" [p.41](#)

Si le projecteur ne répond pas aux commandes de la télécommande, essayez les étapes suivantes jusqu'à résolution du problème :



Si vous perdez la télécommande, vous pouvez en commander une auprès d'Epson.

- 1** Vérifiez que les piles de la télécommande sont bien installées et sont chargées. Le cas échéant, remplacez les piles.
- 2** Vérifiez si un bouton de la télécommande est coincé, ce qui causerait l'entrée en mode veille. Relâchez le bouton pour réveiller la télécommande.
- 3** Si l'image est projetée depuis le projecteur, vérifiez que vous utilisez la télécommande en respectant l'angle de réception et la portée du projecteur.
- 4** Vérifiez l'indicateur d'état pour confirmer que le projecteur est en état de fonctionnement normal.
- 5** Les éclairages fluorescents, la lumière directe du soleil et les signaux des appareils infrarouges peuvent créer des interférences avec les récepteurs de la télécommande du projecteur. Baissez la lumière, déplacez le projecteur à l'écart du soleil ou de l'équipement provoquant des interférences.
- 6** Si l'écran d'appairage s'affiche à nouveau, effectuez un nouvel appairage en maintenant enfoncés le bouton [Enter] et le bouton  de la télécommande en même temps pendant environ trois secondes.

» Liens connexes

- "Fonctionnement de la télécommande" [p.20](#)
- "État des témoins du projecteur" [p.66](#)
- "Installation des piles dans la télécommande" [p.19](#)

Si vous ne parvenez pas à faire fonctionner les appareils connectés au projecteur, essayez les solutions suivantes jusqu'à résolution du problème.

- 1** Assurez-vous que le câble répond à la norme HDMI CEC.
- 2** Assurez-vous que l'appareil connecté est conforme à la norme CEC HDMI. Consultez la documentation de l'appareil pour plus d'informations.
- 3** Réglez **HDMI CEC** sur **On** dans le menu **Réglage**.
☛ **Réglage > HDMI CEC > Contrôle CEC**
- 4** Vérifiez que tous les câbles sont branchés correctement au projecteur et à votre équipement vidéo.

 Assurez-vous de brancher le câble HDMI sur le port HDMI2 (ARC) du projecteur.
- 5** Assurez-vous que les appareils connectés sont sous tension et en état de veille. Consultez la documentation de l'appareil pour plus d'informations.
- 6** Si vous connectez un nouvel appareil ou modifiez la connexion, réglez à nouveau la fonction CEC de l'appareil connecté et redémarrez-le.

» Liens connexes

- "Paramètres des fonctions du projecteur - Menu Réglage" [p.55](#)
- "Utilisation des appareils connectés avec les fonctionnalités HDMI CEC" [p.44](#)

Si vous ne pouvez pas vous connecter à un réseau Wi-Fi, essayez les solutions suivantes.

- 1** Assurez-vous que votre routeur et votre modem Wi-Fi fonctionnent correctement. Le redémarrage de ces appareils peut parfois résoudre les problèmes de connexion au réseau.
- 2** Vérifiez la présence d'obstacles entre le routeur Wi-Fi et le projecteur, et modifiez leurs positions pour améliorer les communications.
- 3** Vous pouvez vérifier les réglages du réseau à partir du menu qui s'affiche lorsque vous appuyez sur  en haut à droite dans l'écran d'accueil de la Android TV.
- 4** Si vous réinitialisez le projecteur, vous devez sélectionner à nouveau les réglages du réseau sur l'écran de configuration initial.

» Liens connexes

- "Initialisation du projecteur" [p.47](#)

Si vous rencontrez des problèmes avec la Android TV™, consultez la page suivante.

<https://support.google.com/androidtv/>

Annexe

Consultez les sections suivantes pour les caractéristiques techniques et les avis importants à propos de votre projecteur.

► Liens connexes

- "Accessoires en option et consommables" [p.79](#)
- "Taille de l'écran et distance de projection" [p.80](#)
- "Résolutions d'affichage du moniteur prises en charge" [p.81](#)
- "Caractéristiques du projecteur" [p.82](#)
- "Dimensions externes" [p.83](#)
- "Liste des symboles et instructions relatifs à la sécurité" [p.84](#)
- "Informations sur la sécurité laser" [p.86](#)
- "Glossaire" [p.88](#)
- "Avis" [p.89](#)

Les accessoires et consommables disponibles en option sont les suivants.
Veuillez acheter ces produits lorsqu'ils sont nécessaires.

La liste suivante présente les accessoires en option et les pièces de rechange disponibles dès : août 2020.

Les détails des accessoires peuvent faire l'objet de modifications sans préavis, et leur disponibilité peut varier selon le pays d'achat.

» **Liens connexes**

- "Écrans" [p.79](#)
- "Consommables" [p.79](#)

Écrans

Écran ultra-courte portée ELPSC35 (100")

Écran ultra-courte portée ELPSC36 (120")

Écrans à installer sur un mur. (Rapport L/H 16:9)

Consommables

Filtre à air ELPAF60

Pour remplacer un filtre à air usagé.

» **Liens connexes**

- "Remplacement du filtre à air" [p.62](#)

Consultez ce tableau pour déterminer la distance nécessaire entre le projecteur et l'écran en fonction de la taille de l'image projetée.

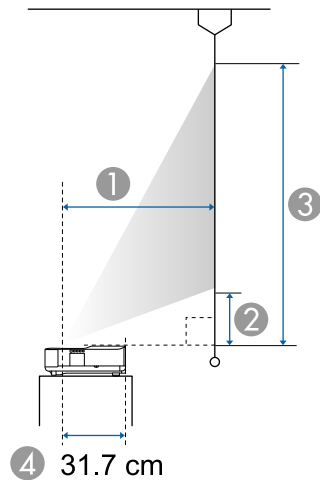

- ① Distance de projection (cm)
- ② Distance entre le projecteur et le bas de l'écran (cm)
- ③ Distance entre le projecteur et le sommet de l'écran (cm)
- ④ Distance entre le centre de l'objectif et l'arrière du projecteur (cm)

Taille de l'écran 4:3		①	②	③
50"	102 × 76	35.0	12.8	89.0
55"	112 × 84	38.7	14.7	98.5
60"	122 × 91	42.4	16.6	108.0
65"	132 × 99	46.0	18.5	117.5
70"	142 × 107	49.7	20.4	127.0
75"	152 × 114	53.4	22.3	136.6
80"	163 × 122	57.1	24.2	146.1
85"	173 × 130	60.7	26.1	155.6
90"	183 × 137	64.4	28.0	165.1
98"	199 × 149	70.3	31.0	180.4

Taille de l'écran 16:10		①	②	③
60"	129 × 81	37.2	13.9	94.7
65"	140 × 88	40.5	15.6	103.1
70"	151 × 94	43.7	17.3	111.5
75"	162 × 101	47.0	18.9	119.9
80"	172 × 108	50.2	20.6	128.3
85"	183 × 114	53.5	22.3	136.7
90"	194 × 121	56.7	24.0	145.1
100"	215 × 135	63.2	27.3	162.0
111"	239 × 149	70.3	31.0	180.5

Taille de l'écran 16:9		①	②	③
61"	135 × 76	34.9	12.7	88.7
70"	155 × 87	40.3	15.5	102.7
75"	166 × 93	43.3	17.0	110.4
80"	177 × 100	46.3	18.6	118.2
90"	199 × 112	52.3	21.7	133.8
100"	221 × 125	58.3	24.8	149.3
110"	244 × 137	64.3	27.9	164.9
120"	266 × 149	70.3	31.0	180.5

Ce tableau répertorie les taux de rafraîchissement et les résolutions compatibles pour chaque format d'affichage vidéo.

Signaux d'entrée de port HDMI

Signal	Taux rafraîchi. (Hz)	Résolution (points)	Espace couleurs
VGA	60	640 × 480	RGB*
SDTV (480i/480p)	59,94	720 × 480	4:2:2/4:4:4/RGB
SDTV (576i/576p)	50	720 × 576	4:2:2/4:4:4/RGB
HDTV (720p)	50/59,94/60	1280 × 720	4:2:2/4:4:4/RGB
HDTV (1080i)	50/59,94/60	1920 × 1080	4:2:2/4:4:4/RGB
HDTV (1080p)	23,98/24/29,97/30/50/59,94/60	1920 × 1080	4:2:2/4:4:4/RGB
4K (3840 × 2160)	23,98/24/25/29,97/30	3840 × 2160	4:2:2/4:4:4*/RGB*
	50/59,94/60		4:2:0*
4K (4096 × 2160)	23,98/24/25/29,97/30	4096 × 2160	4:2:2/4:4:4*/RGB*
	50/59,94/60		4:2:0*

* Supporte 8 bits seulement.

Les signaux suivants supportent HDR10 et HLG.

Signal	Taux rafraîchi. (Hz)	Résolution (points)	Espace couleurs**
1080p (1920 × 1080)	23,98/24/29,97/30/50/59,94/60	1920 × 1080	4:2:2/4:4:4/RGB
4K (3840 × 2160)	23,98/24/25/29,97/30	3840 × 2160	4:2:2
4K (4096 × 2160)	23,98/24/25/29,97/30	4096 × 2160	4:2:2

** Supporte 10 et 12 bits seulement.

Nom du produit	EH-LS300W/EH-LS300B
Dimensions	467 (L) × 133 (H) × 400 (P) mm (sans la section relevée)
Taille du panneau LCD	0,61"
Méthode d'affichage	Matrice active TFT au polysilicium
Résolution	2 073 600 pixels Full HD (1920 (L) × 1080 (H) points) × 3
Réglage de la mise au point	Manuel
Source lumineuse	Diode laser
Puissance de sortie de la source de lumière	Jusqu'à 81 W
Longueur d'onde	449 à 461 nm
Durée de vie de la source de lumière *	Jusqu'à environ 20 000 heures
Sortie audio max.	20 W
Haut-parleur	2,1ch (Haut-parleur × 2, Woofer × 1)
Alimentation électrique	100-240 V CA±10 % 50/60 Hz 3,0 - 1,3 A
Consommation électr. (Zone 100 à 120 V)	Consommation en fonctionnement : 292 W
Consommation électr. (Zone 220 à 240 V)	Consommation en fonctionnement : 278 W
Consommation en attente	Comm. activée : 2,0 W Comm. désactivée : 0,5 W
Altitude de fonctionnement	Altitude de 0 à 3000 m
Température de fonctionnement	Altitude de 0 à 2286 m : 5 à +35°C (Sans condensation) Altitude de 2287 à 3000 m: 5 à +30°C (humidité de 20 à 80%, sans condensation)
Température de stockage	-10 à +60°C (Humidité de 10 à 90%, Sans condensation)
Poids	Environ 7,2 kg

* Durée approximative jusqu'à ce que la luminosité de la source soit réduite à la moitié de sa valeur initiale. (En supposant que le projecteur est utilisé dans une atmosphère dans laquelle les particules de matière en suspension sont inférieures à 0,04 à 0,2mg/m³. La durée estimée varie selon l'utilisation du projecteur et les conditions de fonctionnement.)

» Liens connexes

- "Spécifications des connecteurs" [p.82](#)

Spécifications des connecteurs

Port HDMI1	1	HDMI
Port HDMI2 (ARC)	1	HDMI
Port USB-A	1	Connecteur USB (Type A)
Port Service	1	Connecteur USB (Mini-B)
Port Optical Out	1	Connecteur audio numérique optique (S/PDIF)

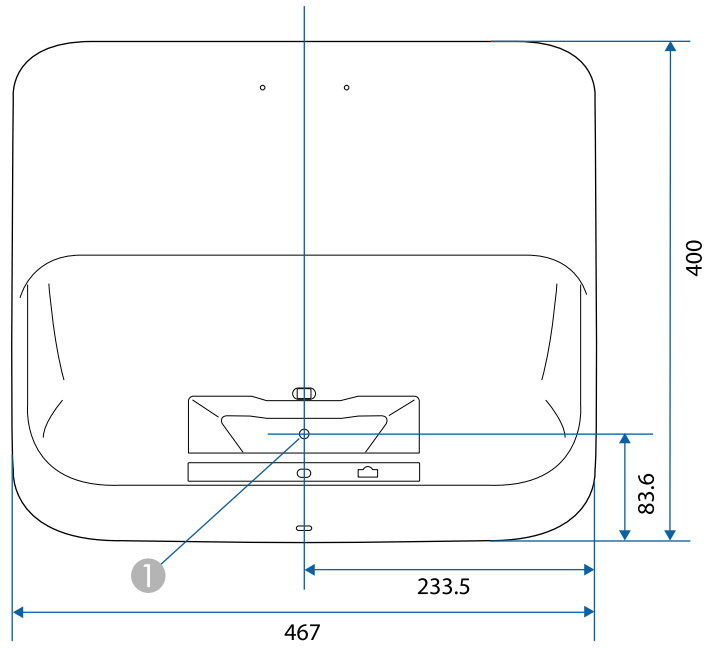



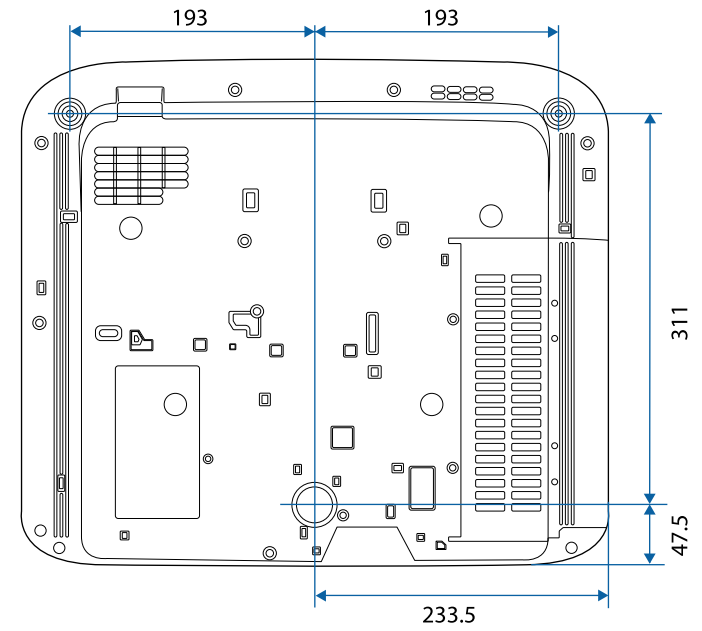









1 Centre de la fenêtre de projection















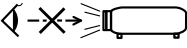

Les unités de mesure dans ces illustrations sont données en mm.

Le tableau suivant indique la signification des symboles de sécurité étiquetés sur l'équipement.

N°.	Symbole	Standards approuvés	Description
1		CEI60417 No. 5007	« Marche » (alimentation) Pour indiquer la connexion au secteur.
2		CEI60417 No. 5008	« Arrêt » (alimentation) Pour indiquer le débranchement du secteur.
3		CEI60417 No. 5009	Veille Pour identifier l'interrupteur ou la position de l'interrupteur au moyen de la partie de l'équipement allumée afin de la passer en mode veille.
4		ISO7000 No. 0434B, CEI3864-B3.1	Attention Pour identifier une précaution générale lors de l'utilisation du produit.
5		CEI60417 No. 5041	Attention, surface chaude Pour indiquer que l'élément marqué peut être chaud et ne doit pas être touché sans prendre de précautions.
6		CEI60417 No. 6042 ISO3864-B3.6	Attention, risque de décharge électrique Pour identifier l'équipement qui présente un risque de décharge électrique.
7		CEI60417 No. 5957	Pour utilisation à l'intérieur uniquement Pour identifier un équipement électrique conçu principalement pour une utilisation à l'intérieur.

N°.	Symbole	Standards approuvés	Description
8		CEI60417 No. 5926	Polarité du connecteur d'alimentation c.c. Pour identifier la connexion positive et négative (la polarité) d'un équipement sur lequel une alimentation électrique c.c. peut être connectée.
9		—	Identique au No. 8.
10		CEI60417 No. 5001B	Pile, général Sur un équipement alimenté par piles. Pour identifier un dispositif, par exemple un couvercle pour le compartiment des piles ou les bornes du connecteur.
11		CEI60417 No. 5002	Positionnement de l'élément Pour identifier le support des piles lui-même et pour identifier le positionnement du/des élément(s) à l'intérieur du support des piles.
12		—	Identique au No. 11.
13		CEI60417 No. 5019	Terre de protection Pour identifier la borne destinée à être connectée à un conducteur externe pour protection contre les décharges électriques en cas de défaut, ou la borne d'une électrode de terre de protection.
14		CEI60417 No. 5017	Terre Pour identifier une borne de terre (masse) dans le cas où le symbole No. 13 n'est pas requis explicitement non plus.

N°.	Symbole	Standards approuvés	Description
15		CEI60417 No. 5032	Courant alternatif Pour indiquer sur la plaque signalétique que l'équipement est adapté au courant alternatif uniquement ; pour identifier les bornes appropriées.
16		CEI60417 No. 5031	Courant continu Pour indiquer sur la plaque signalétique que l'équipement est adapté au courant continu uniquement ; pour identifier les bornes appropriées.
17		CEI60417 No. 5172	Équipement de classe II Pour identifier les équipements répondant aux exigences de sécurité spécifiées pour les équipements de classe II conformément à CEI 61140.
18		ISO 3864	Interdiction générale Pour identifier les actions ou les opérations interdites.
19		ISO 3864	Interdiction de contact Pour indiquer des blessures pouvant survenir à cause d'un contact avec une partie spécifique de l'équipement.
20		—	Ne regardez jamais dans l'objectif optique pendant que le projecteur est allumé.
21		—	Pour indiquer que l'élément marqué ne place rien sur le projecteur.
22		ISO3864 CEI60825-1	Attention, rayonnement laser Pour indiquer que l'équipement est doté d'une partie à rayonnement laser.

N°.	Symbole	Standards approuvés	Description
23		ISO 3864	Interdiction de démontage Pour indiquer un risque de blessure, telle qu'une décharge électrique, si l'équipement est démonté.
24		CEI60417 No. 5266	Veille, veille partielle Pour indiquer que cette partie de l'équipement est à l'état Prêt.
25		ISO3864 CEI60417 No. 5057	Attention, pièces mobiles Pour indiquer que vous devez rester à l'écart des pièces mobiles conformément aux normes de protection.
26		CEI60417 No. 6056	Attention (Pales de ventilateur en mouvement) Par mesure de sécurité, restez à l'écart des pales de ventilateur en mouvement.
27		CEI60417 No. 6043	Attention (Coins tranchants) Pour indiquer les coins tranchants à ne pas toucher.
28		—	Pour indiquer que le fait de regarder dans l'objectif pendant la projection est interdit.
29		ISO7010 No. W027 ISO 3864	Avertissement, Rayonnement optique (tel que UV, rayonnement visible, IR) Veillez à ne pas vous blesser les yeux ou la peau lorsque vous vous trouvez à proximité d'un rayonnement optique.
30		CEI60417 No. 5109	Ne pas utiliser dans les zones résidentielles. Identifier les équipements électriques non adaptés à une zone résidentielle.

Ce projecteur est un produit laser de classe 1, conforme à la norme internationale CEI/EN60825-1:2014 pour les lasers.

Suivez ces consignes de sécurité lorsque vous utilisez le projecteur.

Avertissement

- N'ouvrez pas le boîtier du projecteur. Le projecteur contient un laser haute puissance.
- Un rayonnement optique potentiellement dangereux est émis par ce produit. Ne fixez pas la source lumineuse en cours de fonctionnement. Vous pourriez subir des dommages oculaires.

Attention

Ne démontez pas le projecteur lorsque vous le jetez. Mettez l'appareil au rebut en fonction des lois ou réglementations locales ou nationales.



Le projecteur utilise un laser comme source de lumière. Le laser présente les propriétés suivantes.

- En fonction de l'environnement, la luminosité de la source lumineuse peut décliner. La luminosité décline significativement lorsque la température devient trop élevée.
- La luminosité de la source lumineuse décline au fil du temps et de son utilisation. Vous pouvez modifier la relation entre temps d'emploi et baisse de luminosité dans les paramètres.

» Liens connexes

- "Étiquettes d'avertissement laser" [p.86](#)

Étiquettes d'avertissement laser

Des étiquettes d'avertissement laser sont collées sur le projecteur.

Intérieur



Côté

Comme avec toute source de lumière vive, ne regardez pas fixement le faisceau, RG2 IEC/EN 62471-5:2015.

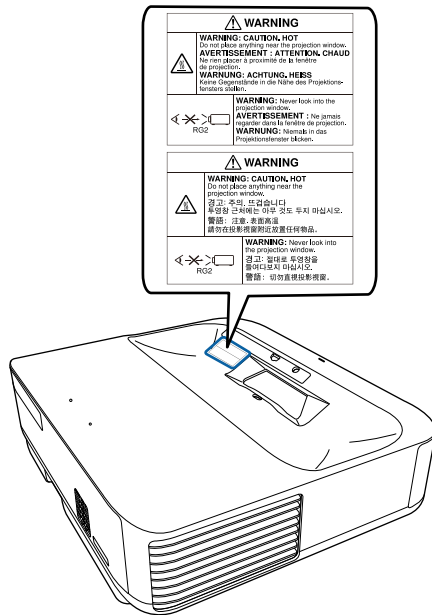

Cette section décrit brièvement les termes difficiles qui ne sont pas expliqués dans le texte de ce guide. Pour de plus amples renseignements, consultez d'autres ouvrages de référence disponibles dans le commerce.

Rapport L/H	Rapport entre la largeur de l'image et sa hauteur. Les écrans avec un rapport horizontal/vertical 16:9, comme les écrans HDTV, sont des écrans larges. Les écrans SDTV et les écrans d'ordinateur généraux ont un rapport L/H 4:3.
Contraste	La luminosité relative des zones claires et des zones sombres d'une image peut être augmentée ou diminuée pour faire ressortir ou au contraire adoucir du texte ou des images. Le réglage de cette propriété d'une image est appelé ajustement du contraste.
Full HD	Taille d'écran standard avec une résolution de 1920 × 1080 points (horizontal x vertical).
HDCP	HDCP est l'abréviation de High-bandwidth Digital Content Protection. Cette technologie est utilisée pour éviter les copies illégales et protéger les droits d'auteur en chiffrant les signaux numériques envoyés sur les ports DVI et HDMI. Étant donné que le port HDMI de ce projecteur prend en charge le protocole HDCP, la projection d'images numériques protégées par la technologie HDCP est possible. Toutefois, le projecteur risque de ne pas être en mesure de projeter des images protégées avec des versions mises à jour ou révisées du chiffrement HDCP.
HDMI™	Abréviation de High Definition Multimedia Interface. La norme HDMI™ est destinée aux appareils électroniques numériques grand public et aux ordinateurs. Il s'agit de la norme de transmission numérique d'images HD et de signaux audio multicanaux. L'absence de compression du signal numérique permet de transférer l'image avec une qualité maximale. Cette norme fournit également une fonction de chiffrement du signal numérique.

HDTV	Abréviation de High-Definition Television, télévision haute définition. Cette abréviation fait référence aux systèmes à haute définition qui satisfont les critères suivants : <ul style="list-style-type: none"> • Résolution verticale de 720p ou 1080i, ou supérieure (p = Progressif, i = Entrelacé) • Rapport L/H de l'écran 16:9
Appariement	Enregistrez les périphériques avant la connexion aux périphériques Bluetooth pour garantir la communication mutuelle.
Taux rafraîchi.	Les points lumineux des écrans ne conservent une même luminosité et une même leur couleur que pendant un temps très court. Pour qu'une image persiste à l'écran, celle-ci doit être balayée de nombreuses fois par seconde, pour « rafraîchir » les points lumineux de l'écran. Le nombre d'opérations de rafraîchissement par seconde est appelé cadence (ou fréquence ou taux) de rafraîchissement et s'exprime en hertz (Hz).
SDTV	Abréviation de Standard Definition Television, télévision à définition standard. Cette abréviation fait référence aux systèmes de télévision qui ne satisfont pas aux critères de la télévision haute définition HDTV.
VGA	Taille d'écran standard avec une résolution de 640 × 480 points (horizontal x vertical).
WXGA	Taille d'écran standard avec une résolution de 1280 × 800 points (horizontal x vertical).

Consultez ces sections pour des avis importants à propos de votre projecteur.

► Liens connexes

- "Indication of the manufacturer and the importer in accordance with requirements of EU directive" [p.89](#)
- "Restrictions d'emploi" [p.89](#)
- "Marques commerciales" [p.89](#)
- "Avis de droit d'auteur" [p.90](#)
- "Attribution du droit d'auteur" [p.90](#)

Indication of the manufacturer and the importer in accordance with requirements of EU directive

Manufacturer: SEIKO EPSON CORPORATION
 Address: 3-5, Owa 3-chome, Suwa-shi, Nagano-ken 392-8502 Japan
 Telephone: 81-266-52-3131
<http://www.epson.com/>

Importer: EPSON EUROPE B.V.
 Address: Atlas Arena, Asia Building, Hoogoorddreef 5,1101 BA Amsterdam Zuidoost
 The Netherlands
 Telephone: 31-20-314-5000
<http://www.epson.eu/>

Restrictions d'emploi

En cas d'utilisation de ce produit pour des applications exigeant une grande fiabilité/sécurité, telles qu'appareils employés en transport aérien, ferroviaire, maritime, automobile, etc, appareils de prévention des catastrophes, divers appareils de sécurité, etc., ou appareils de fonction/précision, vous devrez, avant d'utiliser ce produit, considérer l'incorporation à votre système de dispositifs de sécurité positive et de moyens redondants assurant la sécurité et

la fiabilité de l'ensemble du système. Étant donné que ce produit n'est pas destiné aux applications exigeant une fiabilité/sécurité extrême, telles que matériel aérospatial, matériel de communications principal, matériel de commande nucléaire ou matériel de soins médicaux directs, etc., vous devrez, après totale évaluation, décider si ce produit convient.

Marques commerciales

EPSON est une marque déposée, EXCEED YOUR VISION et ses logos sont des marques déposées ou des marques commerciales de Seiko Epson Corporation.

Mac, OS X et macOS sont des marques commerciales d'Apple Inc.

Microsoft, Windows et le logo Windows sont des marques commerciales ou déposées de Microsoft Corporation aux États-Unis et/ou dans d'autres pays.

Google, Google Play, YouTube et Android TV sont des marques commerciales de Google LLC.

Fabriqué sous licence de Dolby Laboratories. Dolby, Dolby Audio, et le symbole Double D sont des marques déposées de Dolby Laboratories.

HDMI, le logo HDMI et High-Definition Multimedia Interface sont des marques commerciales ou des marques déposées de HDMI Licensing Administrator, Inc. 

Wi-Fi™ est une marque déposée de Wi-Fi Alliance.

La marque et les logos Bluetooth® sont des marques déposées appartenant à Bluetooth SIG, Inc. et toute utilisation de ces marques par Seiko Epson Corporation est sous licence. Les autres marques et noms commerciaux sont ceux de leurs propriétaires respectifs.

Adobe et Adobe Reader sont des marques déposées ou des marques commerciales de Adobe Systems Incorporated aux États-Unis et/ou dans d'autres pays.

Les autres noms de produits cités dans le présent manuel sont donnés à titre d'identification uniquement et peuvent être des marques commerciales de leurs propriétaires respectifs. Epson décline tout droit quant à ces produits.

Avis de droit d'auteur

Tous droits réservés. Toute reproduction, intégration dans un système d'archivage ou diffusion d'une partie de ce document par un procédé électronique, mécanique, photocopie, enregistrement ou autre est interdite sans l'autorisation écrite préalable de Seiko Epson Corporation. Aucune responsabilité en matière de brevets n'est acceptée en ce qui concerne l'utilisation de ces informations. De même, aucune responsabilité n'est acceptée pour les dommages résultant de l'utilisation des informations contenues dans ce document.

Seiko Epson Corporation et ses filiales ne seront pas responsable envers l'acheteur de ce produit ou des tiers pour les dommages, pertes, coûts ou frais encourus par l'acheteur ou des tiers suite à un accident, une mauvaise utilisation ou une utilisation incorrecte de ce produit ou des modifications, réparations ou altérations non autorisées de ce produit ou, (sauf aux États-Unis) au non-respect des conditions d'utilisation données par Seiko Epson Corporation.

Seiko Epson Corporation ne sera pas responsable des dommages ou problèmes résultant de l'utilisation d'accessoires ou de pièces consommables qui ne sont pas désignés par Seiko Epson Corporation comme produits originaux Epson ou approuvés Epson.

Le contenu de ce guide peut être modifié ou mis à jour sans avertissement préalable.

Les illustrations figurant dans ce guide peuvent différer du projecteur.

Attribution du droit d'auteur

Ces informations sont sujettes à des modifications sans préavis.

© 2020 Seiko Epson Corporation

2020.8 414042900FR