



DEEBOT X2 OMNI

Instructiehandleiding

Kijk voor de instructiehandleiding in andere talen op <https://www.ecovacs.com>.

Belangrijke veiligheidsinstructies

BELANGRIJKE VEILIGHEIDSIN- STRUCTIES

Tijdens het gebruik van een elektrisch apparaat dienen altijd de basis voorzorgsmaatregelen te worden opgevolgd, waaronder het volgende:

LEES ZORGVULDIG ALLE INSTRUC- TIES VOORDAT U DIT APPARAAT IN GEBRUIK NEEMT

BEWAAR DEZE INSTRUCTIES

1. Dit apparaat kan worden gebruikt door kinderen van 8 jaar en ouder en personen met verminderde lichamelijke, zintuiglijke of verstandelijke vermogens of gebrek aan ervaring en kennis, zolang ze onder toezicht staan of zijn geïnstrueerd over het gebruik van het apparaat op een veilige manier en op de hoogte zijn van het gevaar tijdens het gebruik. Kinderen mogen niet met het apparaat spelen. Reiniging en onderhoud mag niet zonder toezicht door kinderen worden uitgevoerd.
2. Ruim het gebied op dat dient te worden schoongemaakt. Verwijder voedingskabels en kleine

voorwerpen van de vloer, die in het apparaat verstrikt kunnen raken. Stop de franjes van het tapijt eronder weg en til items zoals gordijnen en tafelkleden van de vloer.

3. Indien er een afgrond in het schoon te maken gebied is, zoals een afstapje of een trap, dient u het apparaat te testen om er zeker van te zijn dat het deze afgrond detecteert zonder over de rand te vallen. Het kan misschien nodig zijn om een fysieke barrière te plaatsen voor deze afgrond, zodat het apparaat niet naar beneden valt. Zorg ervoor dat er over deze fysieke barrière niet gestruikeld kan worden.
4. Gebruik het apparaat alleen zoals in deze handleiding wordt beschreven. Gebruik alleen onderdelen die door de fabrikant worden aanbevolen of verkocht.
5. Zorg dat het voltage van uw netvoeding overeenkomt met de spanning die is aangegeven op het oplaadstation.
6. ALLEEN geschikt voor huishoudelijk gebruik BINNEN. Gebruik het apparaat niet buiten, of in commerciële of industriële omgevingen.
7. Gebruik alleen de originele oplaadbare batterij en het oplaadstation van de fabrikant die bij het apparaat zijn meegeleverd. Het is niet toegestaan om niet-oplaadbare batterijen te gebruiken.
8. Gebruik het apparaat niet zonder dat de stofhouder en/of de filters op hun plaats zitten.

9. Gebruik het apparaat niet in een ruimte waar er kaarsen zijn aangestoken of breekbare voorwerpen in de buurt zijn.
10. Gebruik niet in extreem warme of koude omgevingen (lager dan -5 °C/23 °F of boven 40 °C/104 °F).
11. Houd haar, losse kleding, vingers en alle andere lichaamsdelen uit de buurt van openingen en bewegende onderdelen.
12. Gebruik het apparaat niet in een ruimte waar een baby of kind slaapt.
13. Gebruik het apparaat niet op natte oppervlakken of oppervlakken met stilstaand water.
14. Zorg dat het apparaat geen grote voorwerpen kan oprapen zoals stenen, grote stukken papier of een item dat het apparaat zou kunnen verstoppen.
15. Gebruik het apparaat niet om ontvlambare of brandbare materialen, zoals benzine en een printer- of kopieermachine-toner, op te rapen of in ruimtes waar deze aanwezig kunnen zijn.
16. Gebruik het apparaat niet om iets dat brandt of nasmelt op te rapen, zoals sigaretten, lucifers, hete as of iets anders dat een brand zou kunnen veroorzaken.
17. Stop geen voorwerpen in de zuigmond. Gebruik het apparaat niet als de zuigmond wordt geblokkeerd. Houd de zuigmond schoon van stof, pluizen, haar of iets anders wat de luchtstroom kan verminderen.
18. Zorg ervoor dat u de stroomkabel niet beschadigt. Trek of draag het apparaat of het oplaadstation niet aan de stroomkabel, gebruik de stroomkabel niet als een handvat, sluit geen deur met een stroomkabel ertussen en trek de stroomkabel niet langs scherpe randen of hoeken. Laat het apparaat niet over de stroomkabel gaan. Houd de stroomkabel weg van hete oppervlakken.
19. Als de stroomkabel is beschadigd, dient deze door de fabrikant of zijn servicedienst te worden vervangen om gevaar te voorkomen.
20. Gebruik het oplaadstation niet als dit is beschadigd. De stroomvoorziening dient niet te worden gerepareerd en niet meer te worden gebruikt als deze beschadigd of defect is.
21. Gebruik het apparaat niet met een beschadigde stroomkabel of defect stopcontact. Gebruik het apparaat of het oplaadstation niet als deze niet goed werkt, is gevallen of beschadigd, buiten heeft gestaan of in contact met water is geweest. Het apparaat dient dan door de fabrikant of zijn technische dienst te worden gerepareerd om gevaar te voorkomen.
22. Zet de schakelaar van het apparaat UIT voordat u het reinigt of onderhoudt.
23. De stekker van het apparaat dient uit het stopcontact te zijn gehaald voordat u het oplaadstation reinigt of onderhoudt.

24. Verwijder het apparaat uit het oplaadstation en zet de schakelaar van het apparaat UIT voordat u de batterij verwijdert als u het apparaat wenst af te voeren.
25. De batterij dient te worden verwijderd en weggegooid volgens de lokale wet- en regelgeving voordat u het apparaat afvoert.
26. Gooi gebruikte batterijen weg volgens de lokale wet- en regelgeving.
27. Verbrand het apparaat niet, zelfs als deze ernstig is beschadigd. De batterijen kunnen ontploffen in het vuur.
28. Wanneer u het oplaadstation langere tijd niet gebruikt, dient de stekker uit het stopcontact te worden gehaald.
29. Het apparaat dient te worden gebruikt volgens de aanwijzingen in deze instructiehandleiding. Ecovacs Home Service Robotics kan niet aansprakelijk of verantwoordelijk worden gehouden voor schade of letsels die door oneigenlijk gebruik zijn veroorzaakt.
30. De robot bevat batterijen die alleen door vakbekwame personen dienen te worden vervangen. Neem contact op met de klantenservice voor het vervangen van de batterij.
31. Als de robot gedurende lange tijd niet zal worden gebruikt, dient deze voor de opslag UIT te worden gezet en de stekker van het oplaadstation dient uit het stopcontact te worden gehaald.

32. WAARSCHUWING: Gebruik voor het opladen van de batterij alleen de afneembare voedingsunit CH2229 die bij het apparaat wordt meegeleverd.



Het type lithiumbatterij dat geschikt is voor de CH2229 heeft max. 8 cellen, een max. nominale spanning van DC 14,4 V en een nominale capaciteit 5.900 mAh. Verwijder de batterij en gooi deze weg volgens de plaatselijke wet- en regelgeving alvorens u het apparaat weggooit.

Om te voldoen aan de vereisten voor blootstelling aan radiofrequenties dient tussen dit toestel en personen een scheidingsafstand van minstens 20 cm te worden gehandhaafd terwijl het wordt gebruikt. Om de naleving hiervan te verzekeren, worden werkzaamheden op een kleinere afstand van het toestel niet aanbevolen. De antenne die voor deze zender wordt gebruikt, mag niet in combinatie met een andere antenne of zender worden gebruikt.

Het apparaat bijwerken

Gewoonlijk wordt de update voor sommige apparaten elke twee maanden uitgevoerd, maar dit kan verschillen.

Sommige apparaten, met name als ze meer dan drie jaar geleden in de verkoop zijn gegaan, krijgen alleen een update als er een kritieke zwakheid wordt gevonden en verholpen.

	Kortsluitvaste, veilige en geïsoleerde transformator
	Schakelaar stroomvoorziening
	Alleen voor gebruik binnenshuis
	Gelijkstroom
	Wisselstroom
	Let op: heet oppervlak
	Dit product voldoet aan de toepasselijke EG-richtlijnen.
	Lees de instructies voor het opladen.
	Dit product voldoet aan de toepasselijke Britse wetgeving.
	Polariteit van de laadpoort
	Tijdsvertraging mespatroon

Voor EU-landen

Voor informatie over de Europese Verklaring van overeenstemming, bezoek <https://www.ecovacs.com/global/compliance>

Voor het Verenigd Koninkrijk

Voor informatie over de Britse Verklaring van overeenstemming, bezoek <https://www.ecovacs.com/global/compliance>



Correcte verwijdering van dit product

Dit symbool geeft aan dat dit product in de EU niet mag worden afgevoerd met overig huishoudelijk afval. Om eventuele schade aan het milieu of de gezondheid door ongecontroleerde afvalverwijdering te voorkomen, dient u het op verantwoorde manier te recyclen ter bevordering van het duurzaam hergebruik van materiële hulpbronnen. Om uw gebruikte apparaat te recyclen, dient u gebruik te maken van de retour- en inzamelsystemen of contact op te nemen met de winkel waar het product is gekocht. Zij kunnen dit product veilig voor u laten recyclen. De functie voor toezicht op afstand is alleen bedoeld voor daadwerkelijk privégebruik van niet-openbare, particuliere ruimten, uitsluitend met het oog op de eigen bescherming en controle. Houd voor het gebruik rekening met de lokale wettelijke verplichtingen voor gegevensbescherming. Niet voor toezicht op openbare ruimten, in het bijzonder met clandestiene bedoelingen en/of zonder

gerechtvaardigde redenen van de kant van de werkgever. Dergelijk niet gerechtvaardigd gebruik is geheel voor risico en verantwoordelijkheid van de gebruiker.

Naleavingsverklaring Europese Unie

Informatie over verwijdering voor gebruikers van afgedankte elektrische en elektronische apparatuur



Dit symbool op het product of op de verpakking geeft aan dat u gebruikte elektrische en elektronische producten niet mag weggooien met ongesorteerd huishoudelijk afval. Voor een goede verwerking is het uw verantwoordelijkheid om uw afgedankte apparatuur in te leveren bij de daartoe bestemde inzamelpunten.

Als u dit product op de juiste manier afvoert, dan spaart u waardevolle hulpbronnen en voorkomt u potentiële negatieve gevolgen voor de volksgezondheid en het milieu, die anders zouden kunnen ontstaan door een onjuiste afvalverwerking.

Om uw gebruikte apparaat te recyclen kunt u gebruikmaken van de kanalen voor het brengen of ophalen van afval of contact opnemen met de winkelier waar het product is gekocht. Dit is gratis: neem contact op met uw gemeente voor meer informatie over het dichtstbijzijnde aangewezen ophaalpunt.

Er kunnen boetes gelden voor het onjuist afvoeren van dit apparaat, in overeenstemming met de nationale wetgeving.

Informatie over verwijdering van gebruikte batterijen



Dit symbool betekent dat u batterijen en accu's aan het einde van hun levensduur niet mag weggooien met ongesorteerd gemeentelijk afval. Uw hulp is een belangrijk onderdeel van de inspanningen om de impact van batterijen en accu's op het milieu en de menselijke gezondheid te minimaliseren. Voor correcte recycling kunt u dit product of de batterijen of accu's uit dit product inleveren bij uw leverancier of bij een aangewezen inzamelingspunt. Dit is gratis.

Als u dit product op de juiste manier afvoert, dan spaart u waardevolle hulpbronnen en voorkomt u potentiële negatieve gevolgen voor de volksgezondheid en het milieu, die anders zouden kunnen ontstaan door een onjuiste afvalverwerking.

Er kunnen boetes gelden voor het onjuist afvoeren van dit apparaat, in overeenstemming met de nationale wetgeving.

Er zijn aparte inzamelingsystemen voor gebruikte batterijen en accu's.

Voer batterijen en accu's op de juiste manier af via het afvalinzamelings-/recyclingcentrum in uw gemeente.

Richtlijn ter beperking van het gebruik van bepaalde gevaarlijke stoffen (RoHS)

ecovacs Home Service Robotics Co., Ltd. verklaart hierbij dat het gehele product, met inbegrip van de onderdelen (kabels, snoeren, enzovoort), voldoet aan de vereisten van RoHS-richtlijn 2011/65/EU en het amendement van de Gedelegeerde Richtlijn (EU) 2015/863 van de Commissie aangaande de beperking van het gebruik van bepaalde gevaarlijke stoffen in elektrische en elektronische apparatuur ("RoHS-herschikking" of "RoHS 2.0").

Richtlijn radioapparatuur

ecovacs Home Service Robotics Co., Ltd. verklaart hierbij dat het in dit hoofdstuk vermelde product voldoet aan de essentiële eisen en andere relevante bepalingen van de Richtlijn radioapparatuur 2014/53/EU.

Gevolmachtigd vertegenwoordiger in Europa:



ECOVACS Europe GmbH
Holzstrasse 2 | D-40221 Düsseldorf | Duitsland

Ecovacs Home Service Robotics Co., Ltd. verklaart hierbij dat het product voldoet aan de essentiële eisen en andere relevante bepalingen van de RoHS-richtlijn 2011/65/EU en het amendement van de Gedelegeerde Richtlijn (EU) 2015/863 van de Commissie, de Richtlijn radioapparatuur 2014/53/EU.

De conformiteitsverklaring kunt u inzien op de volgende website: <https://www.ecovacs.com/global/compliance>.

INHOUD VAN DE VERPAKKING

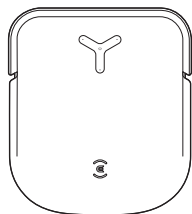

Robot

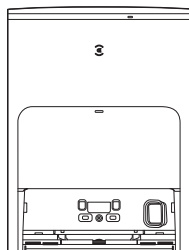

OMNI-station

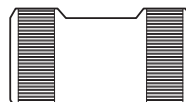

Basis

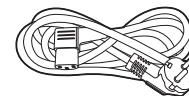

Netsnoer



Zwevende rubberen borstel

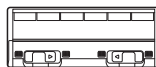

Afdekking voor de zwevende rubberen borstel

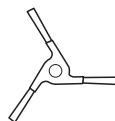

Zijborstel



Instructiehandleiding

Opmerking: Figuren en illustraties dienen alleen ter referentie en kunnen afwijken van het daadwerkelijke uiterlijk van het product. Productontwerp en -specificaties kunnen zonder voorafgaande kennisgeving worden gewijzigd.

PRODUCTDIAGRAM

1 Robot

Knop op de DEEBOT

Kort indrukken: Start/pauze

Lang indrukken gedurende 3 seconden:

Terug naar het oplaadstation

Afdekking aan bovenkant

Camera-indicatorlampje

TrueDetect 3D-sensor

AI-VI-camera

Botssensoren en stootrand

Solid-state LiDAR

- Druk op de reset-knop, waarna de YIKO-assistent u begeleidt om de DEEBOT met uw telefoon te verbinden.
- Terugzetten naar de fabrieksinstellingen: houd de resetknop gedurende 5 seconden ingedrukt.

2 Stofbak

Hoge-efficiëntiefilter

Ontgrendelknop

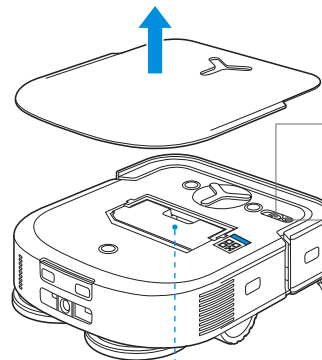

Aan/uit-schakelaar
"I"=AAN
"O"=UIT

Wifi-statusindicatorlampje/
reset-knop

Stofafvoerluik

Stofbakhandvat

Filterrooster

3 Onderaanzicht

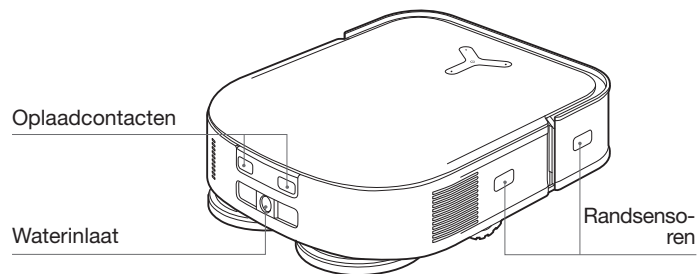
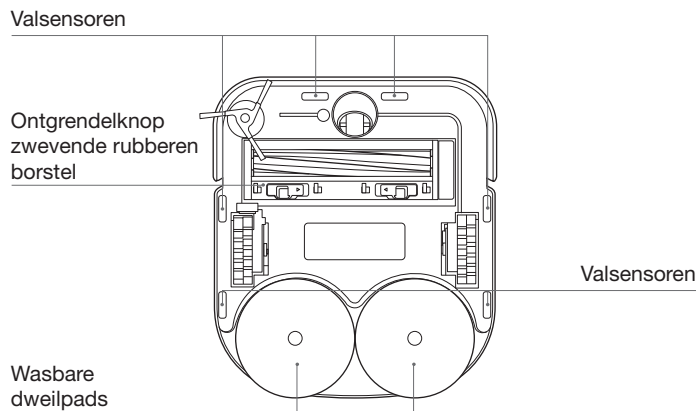
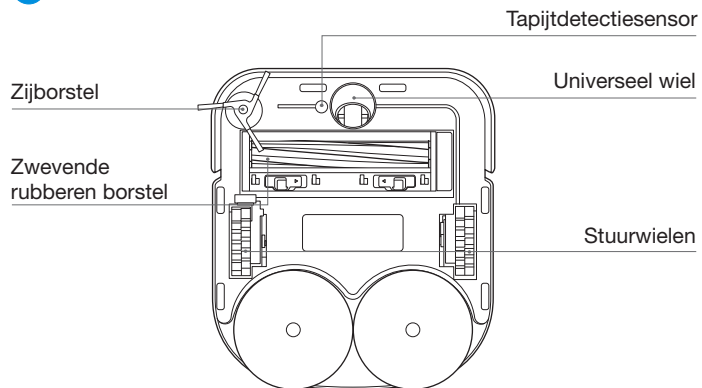

4 Oplaadstation (voorzijde)

Opmerking:

- Als de lichtstrip rood knippert, controleer dan de reden hiervan in de ECOVACS HOME-app.
- Als de DEEBOT niet oplaadt, veeg de oplaadcontacten dan af met een schone, droge doek.

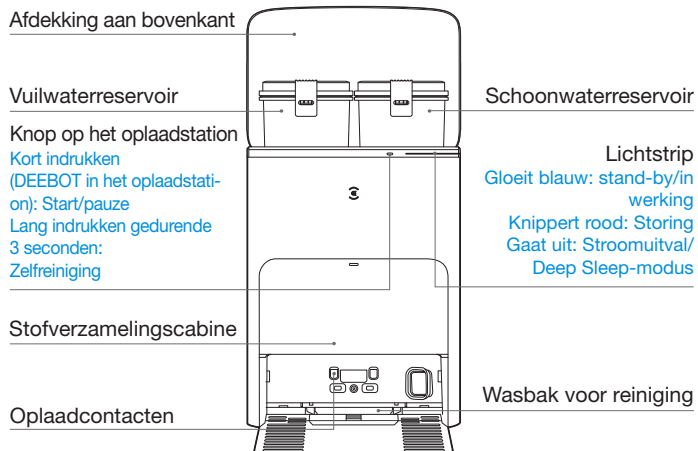

5 Stofzak

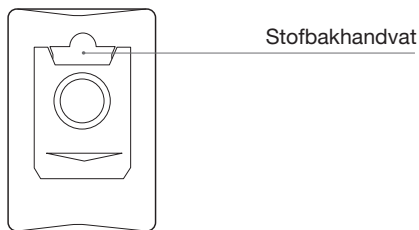

6 Oplaadstation (achterzijde)

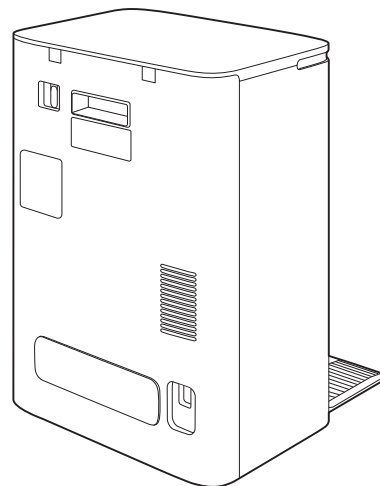

SENSOREN

Naam	Functiebeschrijving
Solid-state LiDAR	Aan de hand van Laser Ranging meet de DEEBOT de afstand tussen de DEEBOT en de omgeving via het tijdsverschil van reflectie. Op basis hiervan brengt de DEEBOT de objecten in de omgeving in kaart, terwijl de DEEBOT in beweging is. Detectiebereik van 10 m.
Microfoon	Door het diafragma via de lucht te laten trillen met de menselijke stem, kunt u via Voice Recording uw stem opnemen. Daarna kunt u de DEEBOT via stembediening vragen om het toegewezen werk te voltooien. Effectief bereik van 5 m.
TrueDetect 3D-sensor	De sensor zendt infraroodstralen uit en ontvangt het licht dat obstakels ervoor weerkaatsen. Aan de hand van Infrarood Ranging meet de DEEBOT de afstand tussen de DEEBOT en de omgeving via het tijdsverschil van reflectie. Op basis hiervan identificeert en vermijdt de DEEBOT obstakels in de omgeving. Het meetbereik bedraagt 0,8 m.
AI-VI-camera	Met de omringende beeldverzameling door AI-camera's maakt de DEEBOT een video-opname en stelt ondertussen de 3D-plategrond samen. Door interactie via de MIC kunt u een Remote Voice Call realiseren. FOV (Field of Vision, gezichtsveld): verticaal 112°, horizontaal 138°.
Valsensor	Via Infrarood Ranging detecteert de DEEBOT de afstand tussen de onderkant van de DEEBOT en de grond met behulp van de infraroodsensor aan de onderkant. De DEEBOT beweegt niet vooruit als er een trap voor hem is (bijvoorbeeld: witte grondhoogte van meer dan 55 mm. Zwarte grondhoogte meer dan dan 30 mm). Als de geïdentificeerde afstand groter is dan de huidige afstand, dan wordt de valsensor getriggerd.
Tapijtdetectiesensor	De ultrasone sonde zendt ultrasone golven uit met een frequentie van 300 KHZ. Het tapijt absorbeert de energie van de ultrasone golven. Als de gereflecteerde energie onder de drempelwaarde ligt, dan herkent de DEEBOT de aanwezigheid van het tapijt.
Botsensor	Als een obstakel het uitgezonden signaal blokkeert, dan kan de signaalontvanger het signaal niet ontvangen. Aan de hand van dit principe vermijdt de DEEBOT obstakels wanneer hij ermee in botsing komt.
Randsensor	Aan de hand vanToF-afstandsmeting detecteert de DEEBOT de afstand tussen zichzelf en objecten aan zijn rechterkant. Als er zich aan de rechterkant een muur of obstakel bevindt, dan zal de DEEBOT langs de randen schoonmaken om te voorkomen dat hij plekken overslaat of dat er botsingen plaatsvinden.

OPMERKINGEN VOORDAT U GAAT SCHOONMAKEN

Ruim het schoonmaakgebied op door meubilair, zoals stoelen, op hun eigen plek te zetten.

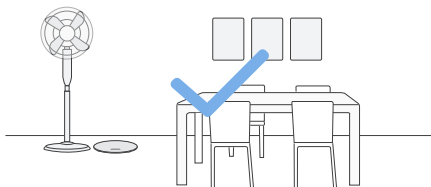

Zorg er tijdens het eerste gebruik voor dat elke kamerdeur open is, zodat de DEEBOT uw huis volledig kan verkennen.

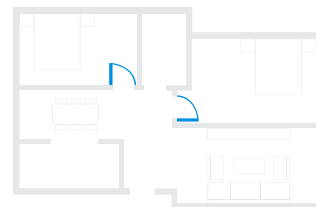

Het is misschien nodig om een fysieke barrière bij de rand van het valgevaar te plaatsen zodat het apparaat niet over de rand valt.

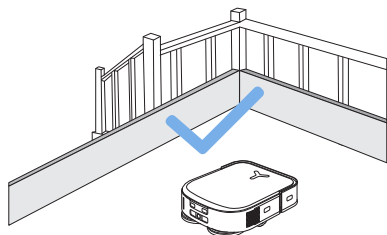

Zorg dat de schoon te maken zones goed verlicht zijn, zodat de AI-VI-camera goed werkt. Verwijder snoeren en kleine hindernissen van de vloer voor een optimale schoonmaakefficiëntie.

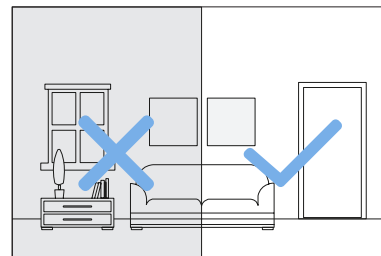



Haal voorwerpen zoals kabels, kleding en pantoffels, enz. van de vloer af om de schoonmaakefficiëntie te verbeteren.



Voordat u dit apparaat op een kleed met franjes gaat gebruiken, dient u de randen van het kleed eronder te vouwen.



Ga niet in krappe ruimtes zoals een hal staan en blokkeer de AIVI-camera niet.



Reinig de AIVI-camera en de TrueMapping-afstandsensor met een schone doek. Gebruik hierbij geen reinigingsmiddel of reinigingsspray.

SNEL AAN DE SLAG

Verwijder alle beschermende materialen voordat u de DEEBOT gebruikt.

Installatie

Een klikgeluid duidt op een correcte installatie.

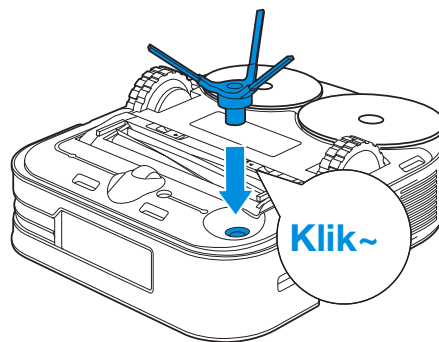

DOWNLOAD DE ECOVACS HOME-APP

Om van alle beschikbare functies te kunnen genieten, raden wij u aan om uw DEEBOT te bedienen via de ECOVACS HOME-app.

1. Scan de QR-code onder de afdekking aan de bovenkant om de app te downloaden.

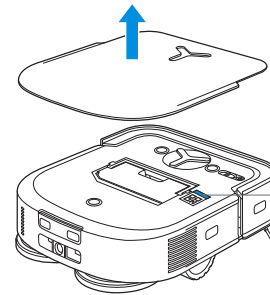
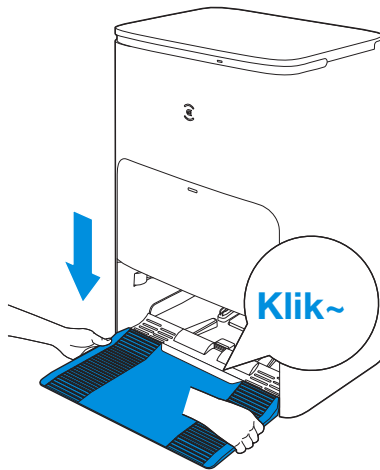

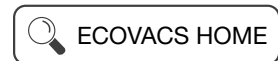

Onder de afdekking
aan de bovenkant

2. Zoek op ECOVACS HOME om de app te downloaden.



VERBIND DE DEEBOT MET DE APP

1. Via Bluetooth:

Zet de DEEBOT ana en schakel de Bluetooth-functie van de mobiele telefoon in. Geef de app toestemming om via Bluetooth verbinding tot stand te brengen met de mobiele telefoon. Tik op  om de QR-code op de DEEBOT te scannen of tik op  in de app om de DEEBOT in de buurt te detecteren.

2. Via wifi:

u kunt de DEEBOT verbinden met de app via wifi door de Bluetooth-optie te negeren in de app.

Opmerking: de DEEBOT ondersteunt geen 5 GHz wifi-netwerk. Maak in dat geval verbinding via Bluetooth voor een betere ervaring.

Vereisten voor het wifi-netwerk

- U gebruikt een 2.4 GHz-netwrk of een gemengd 2.4/5 GHz-netwerk.
- Uw router ondersteunt 802.11b/g/n en het IPv4-protocol.
- Gebruik geen VPN (Virtual Private Network) of proxyserver.
- Gebruik geen verborgen netwerk.
- WPA en WPA2 met behulp van TKIP, PSK, AES/CCMP-codering.
- WEP EAP (Enterprise Authentication Protocol) wordt niet ondersteund.
- Gebruik wifi-kanalen 1-11 in Noord-Amerika en de kanalen 1-13 buiten Noord-Amerika (raadpleeg de lokale regelgevende instantie).
- Als u een netwerkextender/repeater gebruikt, zijn de netwerknaam (SSID) en het wachtwoord hetzelfde als die van uw primaire netwerk.
- Schakel WPA2 in op uw router.

Wifi-indicatielampje

	Knipperend blauw licht	Losgekoppeld van het wifi-netwerk
	Continu brandend blauw licht	Verbonden met het wifi-netwerk

Let op: voor de realisatie van intelligente functies zoals opstarten op afstand, spraakinteractie, 2D/3D-plattegrondweergave en -instellingen en gepersonaliseerde schoonmaak (afhankelijk van verschillende producten) dient de gebruiker de ECOVACS HOME-app te downloaden en te gebruiken. Deze app wordt voortdurend actueel gehouden. U dient akkoord te gaan met ons Privacybeleid en onze Gebruikersovereenkomst alvorens we een deel van uw basis- en noodzakelijke informatie kunnen verwerken en u in staat kunnen stellen om het product te gebruiken. Als u niet akkoord gaat met ons Privacybeleid en onze Gebruikersovereenkomst, dan zijn sommige van de bovengenoemde intelligente functies mogelijk niet beschikbaar in de ECOVACS HOME-app. U kunt wel nog steeds de basisfuncties van dit product gebruiken voor handbediening.

DE DEEBOT OPLADEN

1 Het oplaadstation monteren

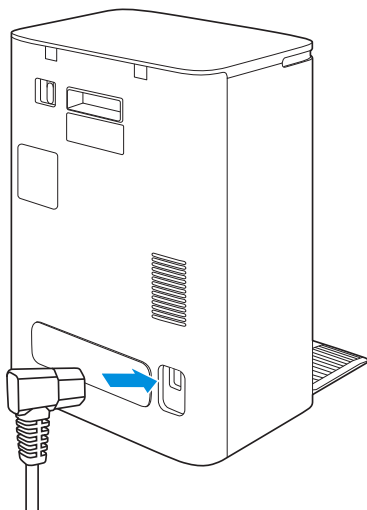

2 Plaats het oplaadstation op de gewenste plek

Houd het gebied rondom het oplaadstation vrij van voorwerpen, met name van voorwerpen met reflecterende oppervlakken.

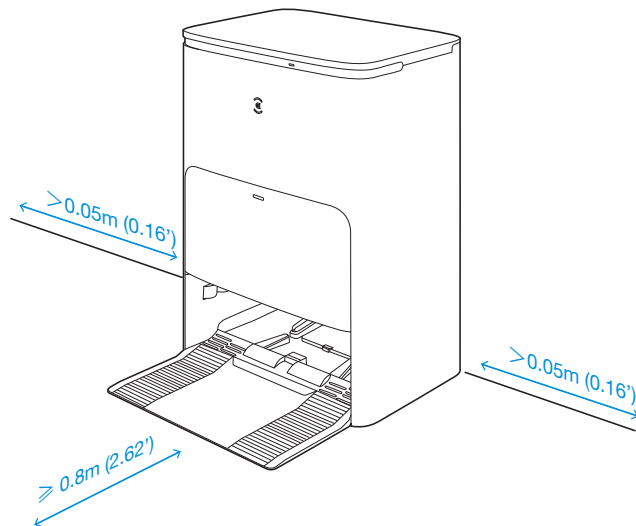

- Als er zich reflecterende voorwerpen zoals spiegels en reflecterende plinten in de buurt van het oplaadstation bevinden, dan dient u de onderste 14 cm van deze voorwerpen te bedekken.
- Plaats het oplaadstation niet in direct zonlicht.
- We raden u aan om het oplaadstation op een harde vloer te plaatsen om van alle functies van de robot gebruik te kunnen maken.
- Plaats het oplaadstation op een plek waar het wifisignaal sterk is.

3 Water toevoegen aan het schoonwaterreservoir

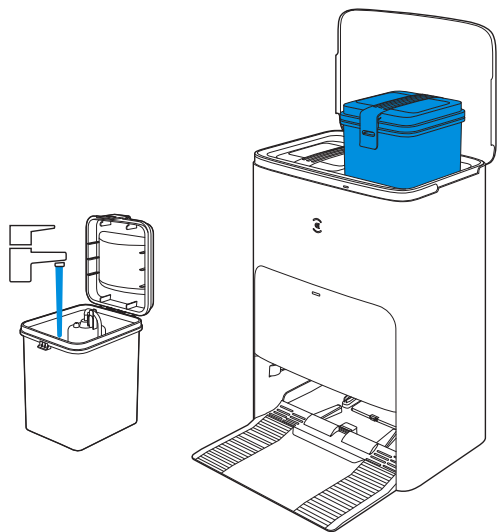

Opmerking: We raden u aan om DEEBOT-reinigingsoplossing van ECOVACS te gebruiken (afzonderlijk verkocht). Het gebruik van andere reinigingsoplossingen kan ertoe leiden dat de DEEBOT uitglijdt, dat het waterreservoir verstopt raakt of er kunnen andere problemen ontstaan.

4 Aanzetten

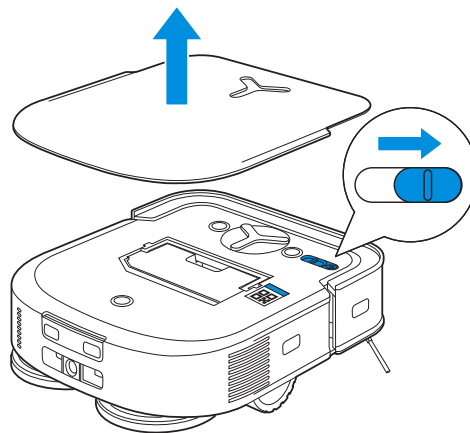

Opmerking: "I" = AAN, "O" = UIT.

- De DEEBOT kan niet opgeladen worden als deze UITgeschakeld is.

5 De DEEBOT opladen

Zorg ervoor dat het oplaadstation is aangesloten op de netvoeding. Gebruik de ECOVACS HOME-app of stembediening om de DEEBOT naar het oplaadstation te laten gaan om op te laden.

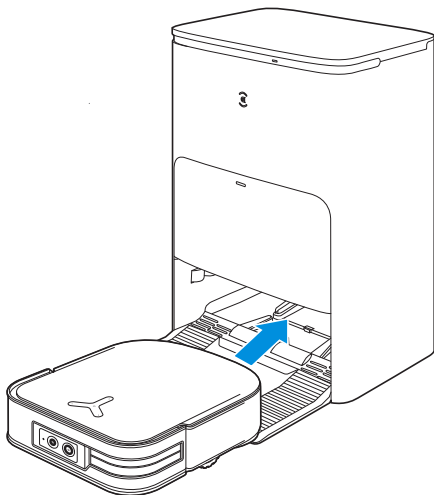

- We raden aan om de DEEBOT vanaf het oplaadstation te laten beginnen met schoonmaken. Verplaats het oplaadstation niet tijdens het schoonmaken.

6 Bediening van de DEEBOT

1. Een plattegrond maken

Geef de DEEBOT de opdracht om de omgeving in kaart te brengen via de ECOVACS HOME-app of via stembediening.

Als u de DEEBOT voor de eerste keer een plattegrond laat maken, volg de DEEBOT dan om een aantal kleine problemen op te lossen.

Tijdens het in kaart brengen verkent de DEEBOT automatisch de omgeving van uw huis. De verkenningsroute kan afwijken van de schoonmaakroute.

Een virtuele grens instellen via de app: Plattegrond >  > Virtuele grens

2. Beginnen met stofzuigen

Tijdens het dweilen herkent de DEEBOT verschillende type vloeren.

De DEEBOT kan de dweil automatisch optillen wanneer hij op een tapijt stuiten. Zet de tapijtherkenningsmodus aan in de ECOVACS HOME-app. Gebruik de DEEBOT niet op een shagtapijt.

Voordat u de DEEBOT voor het eerst laat stofzuigen, dient u te zorgen dat de DEEBOT in het oplaadstation staat en volledig is opgeladen. Tik op  op de DEEBOT om te starten.

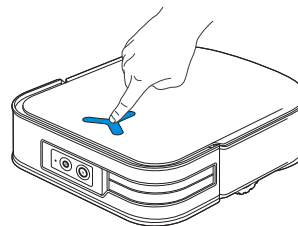

Opmerking:

- Verwijder wasbare moppen niet te vaak.
- Gebruik geen vod of ander voorwerp om te voorkomen dat er krassen ontstaan op de dweilplaat.
- Als de ECOVACS HOME-app aangeeft dat u de dweilen dient te vervangen, vervang deze binnen afzienbare tijd. Bekijk meer accessoires in de ECOVACS HOME-app of op <https://www.ecovacs.com/global>.

3. Pauzeren

Tik op  op de DEEBOT om deze te pauzeren tijdens het stofzuigen.

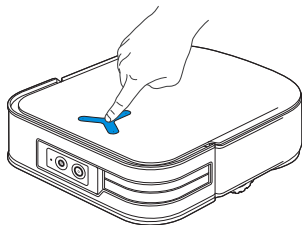

4. Uit de slaapstand halen

Het indicatielampje gaat uit nadat de DEEBOT enkele minuten gepauzeerd is. Druk op  op de DEEBOT om de robot uit de slaapstand te halen. Nadat de DEEBOT ongeveer 1 uur gestopt is met werken, schakelt de DEEBOT over naar de stand-bymodus.

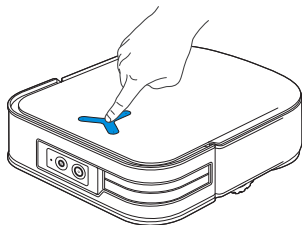

5. Terug naar het oplaadstation

Gebruik de ECOVACS HOME-app of stembediening om de DEEBOT naar het oplaadstation te laten gaan om op te laden. U kunt ook  op de DEEBOT gedurende 3 seconden ingedrukt houden om de DEEBOT terug te sturen naar het oplaadstation.

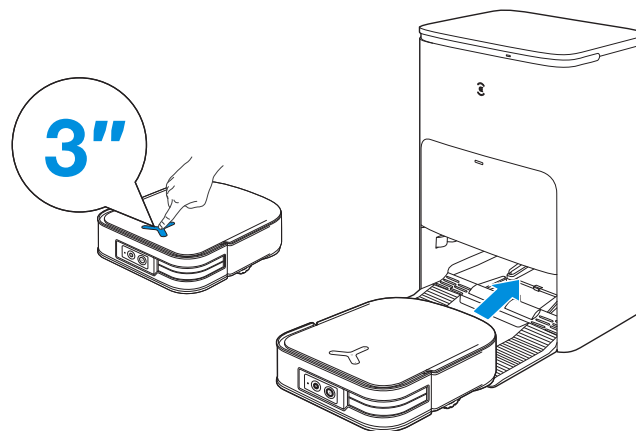



Opmerking: Wanneer de DEEBOT niet bezig is met schoonmaken, wordt aanbevolen om het apparaat AAN te laten staan zodat de DEEBOT kan opladen.

6. Deep Sleep-modus

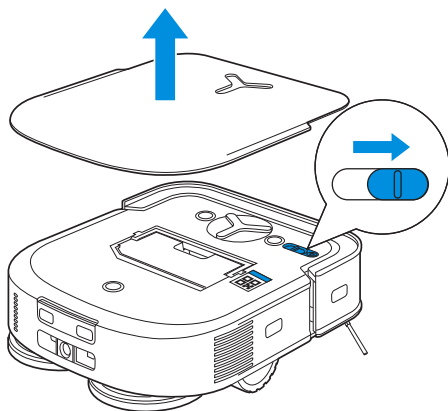
De DEEBOT schakelt over naar de Deep Sleep-modus om de batterij te beschermen als de DEEBOT ongeveer 5 uur buiten het oplaadstation staat. Schakel de DEEBOT UIT en weer IN om de DEEBOT te wekken.



7 Oplaadstation

Wanneer de DEEBOT in het oplaadstation staat, druk dan kort op  om de DEEBOT te starten/pauzeren. Druk lang op  voor zelfreiniging van het oplaadstation.

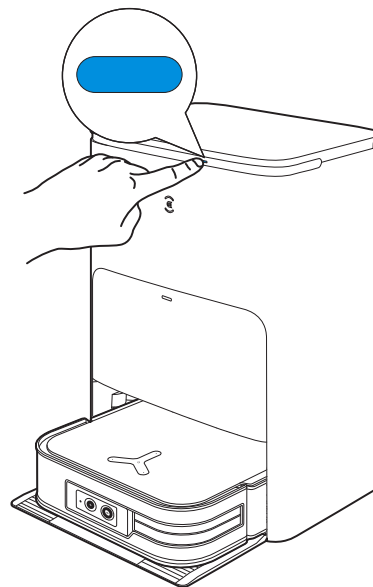

REGULIER ONDERHOUD

Om de DEEBOT in topconditie te houden, dient u onderhoud uit te voeren en onderdelen te vervangen aan de hand van de volgende intervallen:

Robotonderdeel	Onderhoudsinterval	Vervangingsinterval
Wasbare dweilpad	/	Om de 1-2 maanden
Stofzak	/	Om de 2-3 maanden
Zijborstel	Om de 2 weken	Om de 3-6 maanden
Zwevende rubberen borstel	Eenmaal per week	Om de 6-12 maanden
Hoge-efficiëntiefilter	Eenmaal per week	Om de 3-6 maanden
TrueDetect 3D-sensor AIVI-camera Universeel wiel Valsensoren Stootrand Oplaadcontacten Solid-state LiDAR	Ca. 1 maand	/
Wasbak voor reiniging	Om de 2 weken	/
Schoonwaterreservoir	Om de 3 maanden	/
Vuilwaterreservoir	Eenmaal per maand	/
Stofverzamelingscabine	Eenmaal per week	/
Oplaadstation	Eenmaal per week	/

Voordat u de DEEBOT onderhoudt en schoonmaakt, dient u de robot UIT te schakelen en de stekker van het oplaadstation uit te trekken.

Opmerking: ECOVACS produceert diverse vervangingsonderdelen. Neem contact op met de klantenservice voor meer informatie over vervangingsonderdelen.

HOOFDSTOFHOUDER EN FILTERS

1

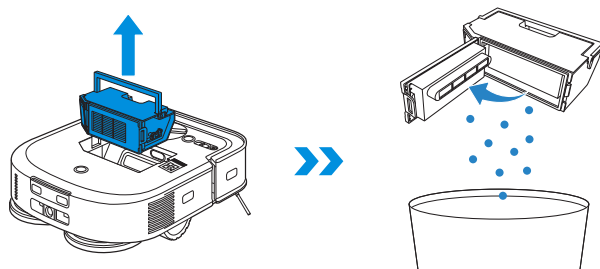

2

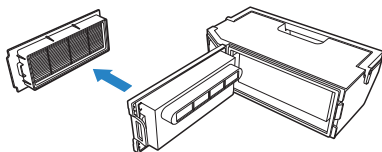

3

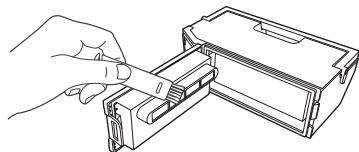

4

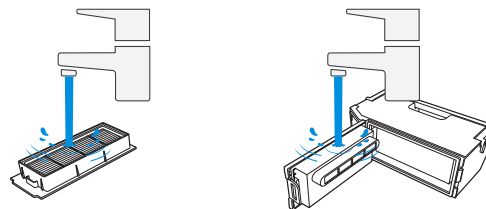

Opmerking:

- Spoel het filter af met water zoals hierboven getoond.
- Gebruik niet uw vinger of een borstel om het hoge-efficiëntiefilter schoon te maken.

5

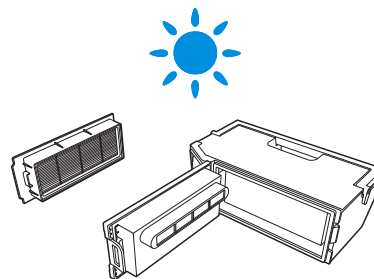

- Opmerking:** Laat het filter volledig drogen voordat u het weer gebruikt. Bekijk meer accessoires in de ECOVACS HOME-app of op <https://www.ecovacs.com/global>.

DE ZWEVENDE RUBBEREN BORSTEL EN DE ZIJBORSTEL ONDERHOUDEN

1 Zwevende rubberen borstel

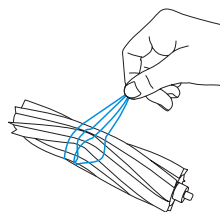
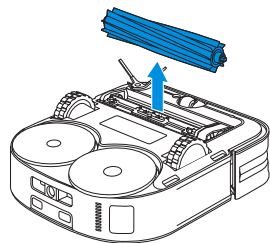
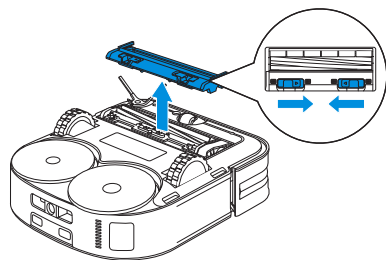

2 Zijborstel

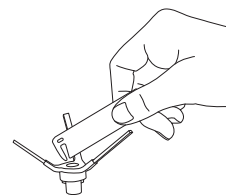
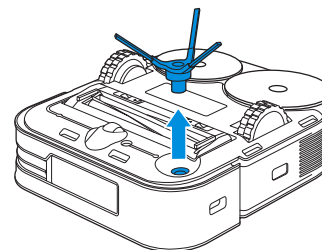

ANDERE ONDERDELEN ONDERHOUDEN

Opmerking: Veeg de onderdelen af met een schone, droge doek. Gebruik geen reinigingssprays of -middelen.

1

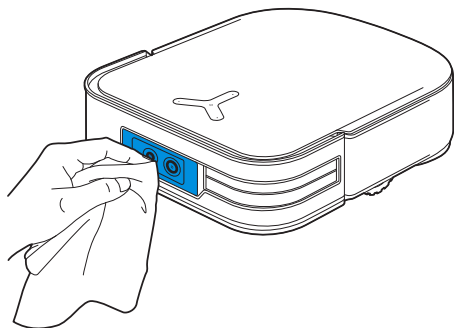

3

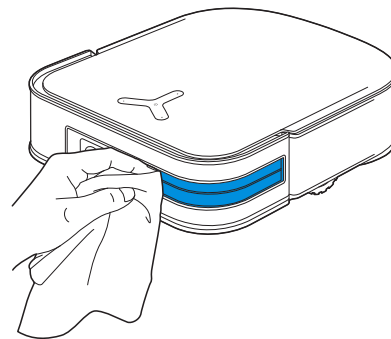

2

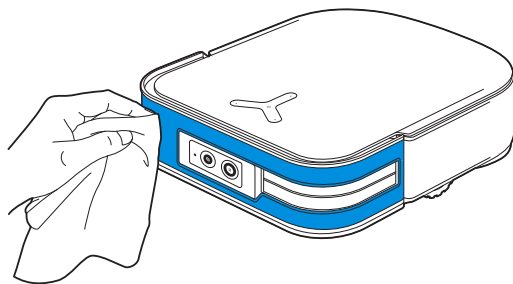

4

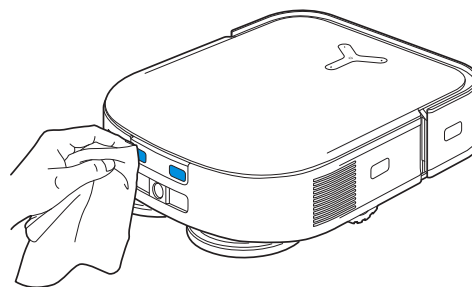

5

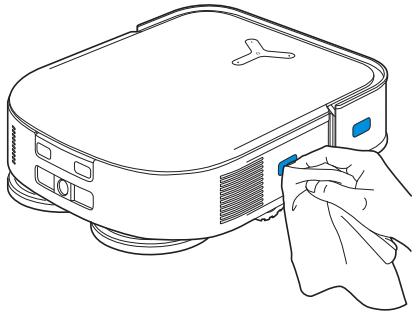

7

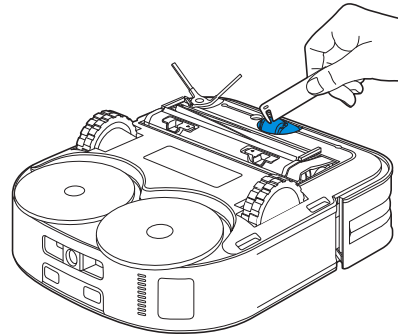

6

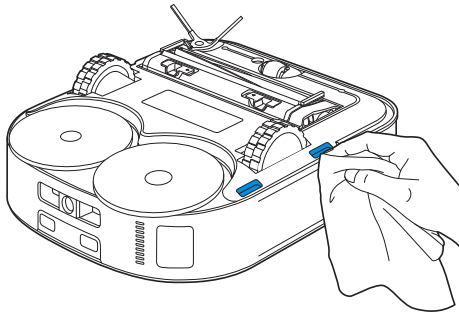

8

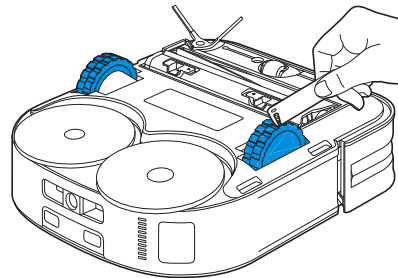

HET OPLAADSTATION ONDERHOUDEN

Opmerking:

- Schakel de zelfreiniging niet in wanneer de DEEBOT aan het werk is.
- Als er nog vuil water in de wasbak voor reiniging zit, dan laat het oplaadstation het wat na lang indrukken eerst weglopen. Druk lang op  om de zelfreiniging te starten.

- 1** Druk lang op  om de DEEBOT het oplaadstation te laten verlaten

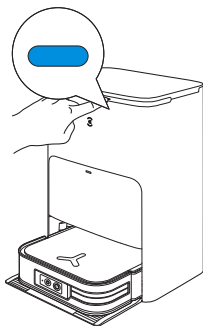

- 2** De wasbak voor reiniging schoonmaken

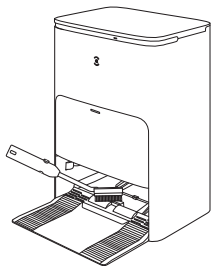

- 3** Het oplaadstation laat het water automatisch uit de wasbak voor reiniging weglopen

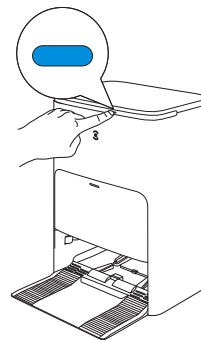

- 4** Het vuilwaterreservoir legen

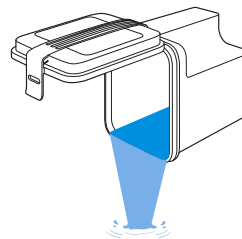

DE WASBAK VOOR REINIGING ONDERHOUDEN

1 Haal de uitneembare lade en het basisfilter eruit om deze te wassen

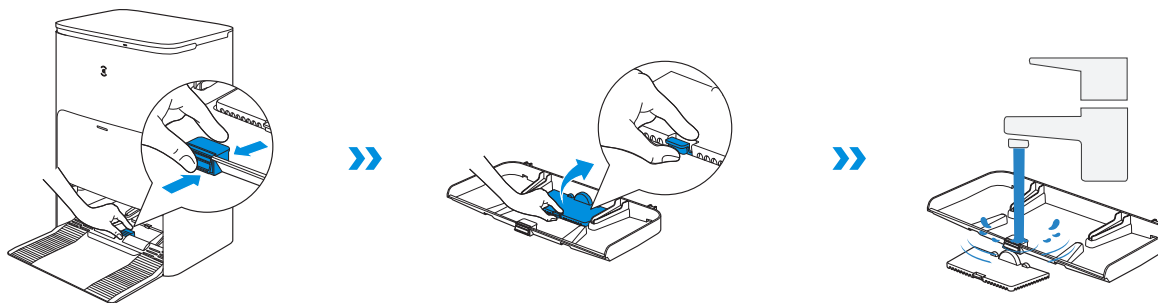

2 Installeren

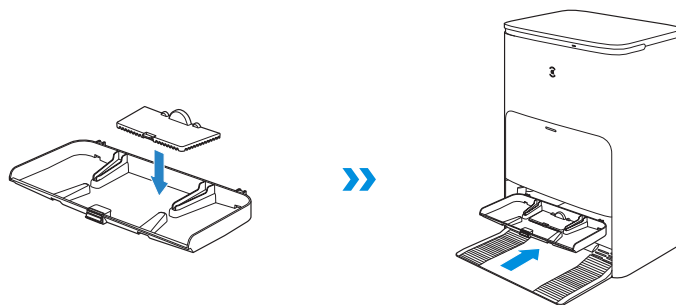

Opmerking: Installeer de wasbak voor reiniging op de juiste manier om storingen te voorkomen.

DE STOFZAK ONDERHOUDEN

1 De stofzak weggoien

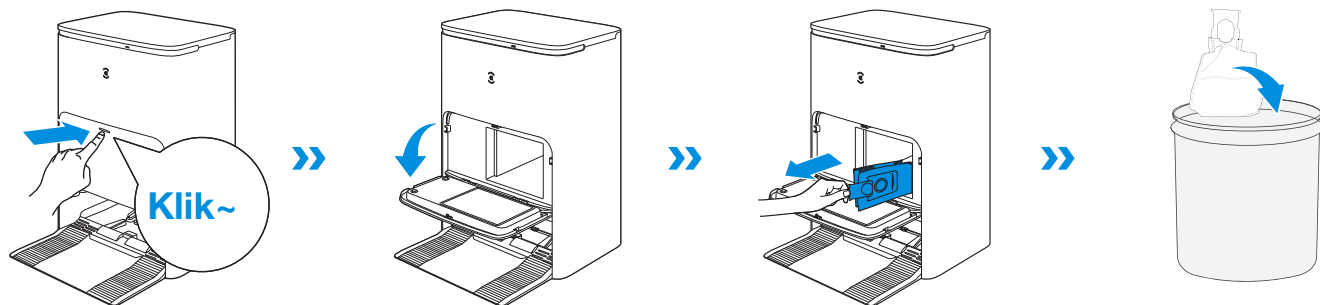

Houd de stofzak vast aan het handvat deze op te tillen, dit voorkomt dat u stof knoeit.

2 Maak de stofverzamelingscabine schoon met een droge doek en doe er een nieuwe stofzak in

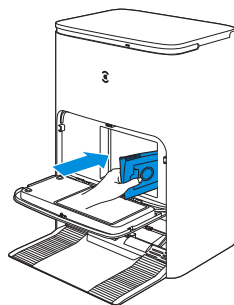

3 Sluit de stofverzamelingscabine

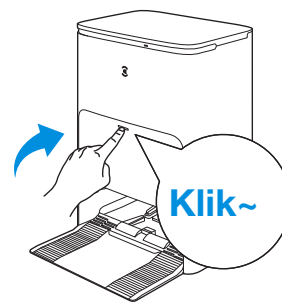

OPBERGEN

Laad de DEEBOT volledig op en schakel deze uit alvorens u hem opbergt. Laad de accu elke 1,5 maand op om overontlading te voorkomen.

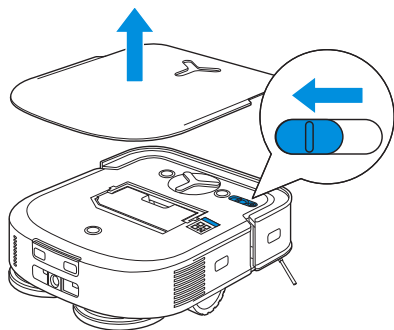

Opmerking:

- U kunt de DEEBOT niet opladen als de stroom uitgeschakeld is.
- Als de accu te diep ontladen raakt of lange tijd niet gebruikt wordt, dan is het mogelijk dat de DEEBOT niet opgeladen wordt. Neem dan contact op met ECO-VACS voor hulp. Haal de DEEBOT niet zelf uit elkaar.

PROBLEEMOPLOSSING

Nr.	Storing	Mogelijke oorzaken	Oplossingen
1	De DEEBOT kan geen verbinding maken met de ECOVACS HOME-app.	Onjuist(e) gebruikersnaam of wachtwoord ingevoerd voor wifi-thuisnetwerk.	Voer de juist gebruikersnaam en het juiste wachtwoord in voor wifi-thuisnetwerk.
		De DEEBOT bevindt zich buiten bereik van het signaal van uw wifi-thuisnetwerk.	Zorg ervoor dat de DEEBOT zich binnen het bereik van het signaal van uw wifi-thuisnetwerk bevindt. Probeer zo dicht mogelijk bij het wifi-signaal te blijven.
		De DEEBOT staat niet in de configuratiestatus.	Druk op de resetknop om de DEEBOT via Bluetooth met uw telefoon te verbinden. Als dit niet lukt, druk dan op de resetknop en op  om verbinding te maken via de ECOVACS HOME-app.
		Verkeerde app geïnstalleerd.	Download en installeer de ECOVACS HOME-app.
2	De plattegrond is weg.	De plattegrond kan verloren gaan als u de DEEBOT verplaatst tijdens het schoonmaken.	<p>Zet de DEEBOT voor het oplaadstation om de plattegrond op te halen. Zoek de herstelde plattegrond onder Kaartbeheer en tik op "Deze plattegrond gebruiken" om deze op te halen. U kunt de plattegrond vergrendelen in de ECOVACS HOME-app.</p> <p>Als dit probleem aanhoudt nadat u de bovenstaande oplossingen hebt geprobeerd, laat de DEEBOT dan de omgeving opnieuw in kaart brengen.</p>
			3
De automatische schoonmaak is nog niet voltooid.	Zorg dat de DEEBOT automatisch terugkeert naar het oplaadstation na het schoonmaken.		
4	De zijborstel van de DEEBOT valt er tijdens het gebruik af.	De zijborstel is niet correct geïnstalleerd.	Zorg dat de zijborstels hoorbaar op zijn plaats klikt als u deze aanbrengt.

Nr.	Storing	Mogelijke oorzaken	Oplossingen
5	Geen signaal gevonden. Kan niet terugkeren naar het oplaadstation.	Het oplaadstation is onjuist geplaatst.	Plaats het oplaadstation op de juiste manier volgens de instructies in de sectie [DEEBOT opladen] .
		Het oplaadstation krijgt geen stroom of is handmatig verplaatst.	Controleer of het oplaadstation is aangesloten op de netvoeding. Verplaats het oplaadstation niet handmatig.
		De DEEBOT begint niet met het schoonmaken vanuit het oplaadstation.	We raden aan om de DEEBOT vanaf het oplaadstation te laten beginnen met schoonmaken.
		De route naar het oplaadstation is geblokkeerd. De deur van de kamer waar het oplaadstation staat, is bijvoorbeeld dicht.	Houd de route naar het oplaadstation vrij.
6	De DEEBOT keert terug naar het oplaadstation voordat de schoonmaak is voltooid.	De kamer is zo groot dat de DEEBOT moet terugkeren om op te laden.	Schakel de functie Voortdurende reiniging in. Volg de instructies in de app voor meer informatie.
		De DEEBOT kan bepaalde door meubels of hindernissen geblokkeerde gebieden niet bereiken.	Ruim het schoonmaakgebied op door meubilair en kleine objecten op hun eigen plek te zetten.
7	De DEEBOT kan niet opladen.	De DEEBOT staat niet AAN.	Zet de DEEBOT AAN.
		De oplaadcontacten van DEEBOT maken geen verbinding met de oplaadpennen van het oplaadstation.	Zorg dat de oplaadcontacten van de robot verbinding hebben gemaakt met de oplaadpennen van het oplaadstation en dat  knippert. Controleer of de oplaadcontacten van de DEEBOT en de oplaadpennen van het oplaadstation vuil zijn. Reinig deze onderdelen volgens de instructies in de sectie [Onderhoud] .
		Het oplaadstation is niet aangesloten op de netvoeding.	Zorg dat het oplaadstation is aangesloten op de netvoeding.
8	De DEEBOT maakt veel lawaai tijdens het schoonmaken.	Er zit iets verstrikt in de zijborstel en de zwevende rubberen borstel. De stofhouder en filter zijn verstopt.	We raden aan om de zijborstel, de zwevende rubberen borstel, de stofhouder, de filter en dergelijke regelmatig schoon te maken.
		De DEEBOT staat in de Max-modus.	Schakel over naar de standaardmodus.
9	De DEEBOT loopt vast tijdens het schoonmaken en stopt.	De DEEBOT is verstrikt geraakt in iets dat op de grond ligt (stroomkabels, gordijnen, franjes van een kleed, enzovoort).	De DEEBOT zal op verschillende manieren proberen zichzelf te bevrijden. Wanneer dit niet lukt, verwijder dan de obstakels handmatig en start opnieuw op.
		De DEEBOT zit mogelijk vast onder een meubelstuk met een opening van vergelijkbare hoogte.	Plaats een fysieke barrière of stel in de ECOVACS HOME-app een virtuele grens in.
		De DEEBOT zit vast in een nauwe ruimte.	Ruim het huis op. Plaats een fysieke barrière of stel in de ECOVACS HOME-app een virtuele grens in.

Nr.	Storing	Mogelijke oorzaken	Oplossingen
10	De volgende problemen doen zich voor wanneer de DEEBOT aan het werk is: verstoorde schoonmaakroute, afwijken van de schoonmaakroute, herhaaldelijk schoonmaken of kleine zones overslaan die schoongemaakt moeten worden. (Als er een grote zone is die de DEEBOT tijdelijk niet is schoongemaakt, dan maakt de DEEBOT automatisch deze overgeslagen zone schoon. Soms gaat de DEEBOT opnieuw naar een reeds schoongemaakte ruimte. Mogelijk is dat dan geen herhaalde schoonmaak, maar de DEEBOT die een overgeslagen zone detecteert)	Objecten zoals kabels en slippers op de grond blokkeren de DEEBOT.	Ruim voor het schoonmaken op grond verspreide voorwerpen op, zoals kabels en slippers. Als er een overgeslagen zone is, dan maakt de DEEBOT de overgeslagen zone zelf schoon. Het is niet nodig om in te grijpen (bijvoorbeeld de DEEBOT verplaatsen of de route blokkeren).
		Het kan zijn dat de stuurwielen op de grond slippen wanneer de DEEBOT over trappen, drempels en deurstijlen klimt. Dit beïnvloedt zijn detectie van de gehele omgeving in huis.	We raden aan om de deur van deze ruimte te sluiten en de ruimte apart schoon te maken. Na het schoonmaken keert de DEEBOT terug naar de startlocatie. U kunt de DEEBOT gewoon gebruiken.
		Laat de DEEBOT werken op pas gewaxte en gepolijste vloeren of gladde tegels. Hierdoor is er minder wrijving tussen de stuurwielen en de vloer.	Wacht tot de was droog is voordat u de DEEBOT laat schoonmaken.
		Vanwege de verschillende omgevingen in huis kunnen sommige zones niet schoongemaakt worden.	Ruim de omgeving op zodat de DEEBOT onbelemmerd de ruimte in kan om schoon te maken.
		De TrueMapping-afstandssensor is vuil of wordt geblokkeerd door vreemde voorwerpen.	Veeg de TrueMapping-afstandssensor af met een schone, zachte doek of verwijder de vreemde voorwerpen.
11	De Video Manager opent niet of heeft geen weergave.	Wifi-verbinding mislukt.	Controleer de verbindingstatus met het wifi-netwerk. DEEBOT moet zich in een zone met een goed wifi-sigitaal bevinden om de Video Manager in te kunnen schakelen.
		U hebt geen toestemming gegeven voor gebruik van de Video Manager.	Controleer uw toestemming in het Privacybeleid alvorens u de robot gebruikt.
		Vanwege de netwerklatentie is het mogelijk dat u de Video Manager tijdelijk niet kunt openen.	Probeer het later opnieuw.
		De AIVI-camera wordt geblokkeerd.	Verwijder de afdekking.
12	Vertraging bij bediening op afstand.	Het wifi-sigitaal is slecht, waardoor de video langzaam wordt geladen.	Gebruik de DEEBOT in zones met een goed wifi-sigitaal.

Nr.	Storing	Mogelijke oorzaken	Oplossingen
13	De AIVI-camera kan objecten niet herkennen.	Het schoonmaakgebied is niet goed verlicht.	Voor de functie Slimme Herkenning is voldoende licht nodig. Zorg dat de schoon te maken zones goed verlicht zijn.
		De lens van de AIVI-camera is vuil of geblokkeerd.	Reinig de lens met een schone zachte doek en zorg dat de sensor niet wordt geblokkeerd. Gebruik geen reinigingsmiddel of reinigingspray om de lens schoon te maken.
14	Na terugkeer naar het oplaadstation leegt de DEEBOT de stofhouder niet.	De functie Automatisch legen is niet ingeschakeld in de ECOVACS HOME-app.	Schakel de functie Automatisch legen in de ECOVACS HOME-app in.
		De stofzak is niet geïnstalleerd op het oplaadstation.	Installeer de stofzak en sluit het deksel van de stofverzamelingscabine.
		Als u de DEEBOT handmatig terugplaatst in het oplaadstation, dan wordt de functie Automatisch legen mogelijk niet geactiveerd.	We raden aan om de DEEBOT zelfstandig terug te laten keren naar het oplaadstation. Verplaats deze niet handmatig.
		De DEEBOT keert automatisch terug naar het oplaadstation in de Video Manager-modus.	In de Video Manager-modus voert de DEEBOT geen schoonmaaktaak uit en leegt ook de stofhouder niet. Dit is normaal, u kunt de DEEBOT gewoon blijven gebruiken.
		In de modus Niet storen leegt de DEEBOT de stofhouder niet nadat hij is teruggekeerd naar het oplaadstation.	Schakel de modus Niet storen uit in de ECOVACS HOME-app of start het legen van de stofhouder handmatig.
		Het oplaadstation detecteert een afname van de capaciteit van de stofzak.	Vervang de stofhouder conform de instructies in de sectie [Onderhoud] en sluit de stofverzamelingscabine. Als de stofzak niet vol is op het moment dat de ECOVACS HOME-app dit aangeeft, dan kunt u deze deze weer terugplaatsen.
		Als bovenstaande mogelijke oorzaken zijn uitgesloten, dan kan er een probleem zijn met onderdelen van het oplaadstation.	Neem contact op met de klantenservice voor hulp.
15	De DEEBOT maakt de stofhouder niet leeg.	Het oplaadstation detecteert een afname van de capaciteit van de stofzak.	Vervang de stofhouder conform de instructies in de sectie [Onderhoud] en sluit de stofverzamelingscabine. Als de stofzak niet vol is op het moment dat de ECOVACS HOME-app dit aangeeft, dan kunt u deze deze weer terugplaatsen.
		De uitlaat van de stofhouder wordt geblokkeerd door vreemde voorwerpen.	Verwijder de stofhouder en verwijder de vreemde voorwerpen op de uitlaat.
16	De binnenkant van de stofverzamelingscabine is vuil.	Fijne deeltjes komen aan de binnenkant van de stofverzamelingscabine terecht via de stofzak.	Reinig de binnenkant van de stofverzamelingscabine.
		De stofzak is kapot.	Controleer de stofzak Vervang deze.
17	De DEEBOT verliest stof tijdens het werken.	De uitlaat van de stofhouder wordt geblokkeerd door vreemde voorwerpen.	Verwijder de stofhouder en verwijder de vreemde voorwerpen op de uitlaat.

Nr.	Storing	Mogelijke oorzaken	Oplossingen
18	De dweilplaat kan niet draaien.	De dweilplaat wordt geblokkeerd door vreemde voorwerpen.	Maak de dweilplaat schoon en verwijder de vreemde voorwerpen.
		De dweilplaat is onjuist geïnstalleerd.	Installeer de dweilplaat op de juiste manier. Een klikgeluid duidt op een correcte installatie.
19	De DEEBOT reageert niet op een instructie van het oplaadstation.	De DEEBOT staat niet in het oplaadstation.	Zorg ervoor dat de DEEBOT in het oplaadstation staat.
20	De stuurwielen zijn geblokkeerd.	De stuurwielen worden geblokkeerd door vreemde voorwerpen.	Draai met en druk op de stuurwielen om te controleren of er een vreemd voorwerp omheen zit of vastzit. Als er een vreemd voorwerp is, maak de stuurwielen dan direct schoon. Neem contact op met de klantenservice als het probleem aanhoudt.
21	Als de wasbak voor reiniging vol water zit dat niet afgevoerd kan worden, dan meldt de stem dat de wasbak voor reiniging vol is.	Het vuilwaterreservoir is niet correct geïnstalleerd.	Tik op het vuilwaterreservoir om te controleren of dit goed geïnstalleerd is.
		De afdichtpluggen in het vuilwaterreservoir zijn onjuist geïnstalleerd.	Controleer of de afdichtpluggen correct zijn aangebracht.
		Het oplaadstation kan het water niet normaal laten weglopen.	Druk lang op  om te bekijken of de watertoevoer naar het oplaadstation goed functioneert. Als de watertoevoer is voltooid, veeg dan de wateroverloopsensor van de wasbak voor reiniging droog. Als het oplaadstation geen water aanzuigt, controleer dan of er tussen het vuilwaterreservoir en het oplaadstation vreemde voorwerpen zitten en verwijder deze.
		De aanzuigpoort van de wasbak voor reiniging wordt geblokkeerd door een vreemd voorwerp.	Zorg dat er zich geen vreemd voorwerp in de aanzuigopening van de wasbak voor reiniging bevindt.
		De stem geeft nog steeds een melding na het proberen van de bovenstaande oplossingen.	Trek de stekker van het oplaadstation uit het stopcontact en steek deze vervolgens opnieuw in. Neem contact op met de klantenservice als het probleem aanhoudt.
		De wasbak voor reiniging en het basisfilter zijn vuil.	Was de wasbak voor reiniging en het basisfilter met schoon water.

TECHNISCHE SPECIFICATIES

Model	DEX86
Nominale ingangsstroom	20 V === 2 A
Oplaadtijd	Ca. 5,5 uur
Model oplaadstation	CH2229
Nominale ingangsstroom	220-240 V ~ 50-60 Hz
Nominale ingangsstroom (opladen)	0,5 A
Vermogen (leggen)	1000 W
Vermogen (dweilen met warm water)	1650 W
Nominale uitgangsstroom	20 V === 2 A

Uitvoervermogen wifi-module lager dan 100 mW.

Opmerking: Technische en ontwerpgegevens kunnen worden gewijzigd voor voortdurende productverbetering.

Ontdek meer accessoires op <https://www.ecovacs.com/global>.

Ecovacs Home Service Robotics Co., Ltd.

No.518 Songwei Road, Wusongjiang Industry Park, Guoxiang Street,
Wuzhong District, Suzhou, Jiangsu, China.

451-2228-2700