

D-JIX[®]



PVS906-50SM

Draagbare dvd-speler met dubbele schermen

Handmatig van gebruik

Niet-contractuele foto

Moet worden gelezen voordat het apparaat in gebruik wordt genomen / Lees voor gebruik de handleiding / Lesen Sie das Handbuch vor dem Gebrauch / Lea el manual antes de su uso / Lees de handleiding voor gebruik

Vind de handleiding op onze website / U kunt de handleiding vinden op onze website / Usted puede encontrar el manual en nuestro site web / Finden Sie das Handbuch auf unserer Website / Vind de handleiding op onze website: <http://www.logicom-europe.com>

EU-CONFORMITEITSVERKLARING



Wij, LOGICOM SA – 55 rue de Lisbonne – 75008 PARIJS, verklaren dat de elektrische uitrusting van de dvd-speler type D-JIX PVS 906-50SM voldoet aan de essentiële eisen van de richtlijnen 2014/30/EU en 2014/35/EU. De volledige tekst van de EU-conformiteitsverklaring is beschikbaar op het volgende internetadres:

<https://www.logicom-europe.com/ce-doc>

V07WL

SAMENVATTING

EU-conformiteitsverklaring	2
Presentatie van de PVS 906-50SM	5
Veiligheid en algemene informatie	5
Veiligheid GERELATEERD AAN LUISTEREN	7
recycling	7
Belangrijkste kenmerken	8
Schema's en functies	8
Weergave dvd-speler	8
Monitorweergave	9
Op afstand	10
Met behulp van de afstandsbediening	11
Accessoires	11
De lezer aansluiten en installeren	12
Verbinding tussen schermen	13
INSTALLEREN VAN DE AUTOSTEUN	14
Basisgebruik	16
Snel vooruit en terugspoelen	16
Herhaal het lezen	17
Herhaal het afspelen van een favoriete scène	18
Hoek en zoom	18
AUDIO/VIDEO/IMAGE-bestanden afspelen	19
Systeemconfiguratie	19
Technische specificaties	20
INFORMATIE OPLADER	21
bewegwijzering	21
Problemen oplossen	22

PRESENTATIE VAN DE PVS 906-50SM

Bedankt dat u voor onze draagbare dvd-speler heeft gekozen. Het bevat twee 9-inch schermen. Dit apparaat is voorzien van de modernste elektronische componenten en is ontworpen voor gebruik in woningen, hotels, kantoren, enz. voor vrije tijd. Door het compacte formaat is hij gemakkelijk te vervoeren en te installeren. Lees deze handleiding zorgvuldig door voordat u het apparaat gebruikt en bewaar hem voor toekomstig gebruik.

VEILIGHEID EN ALGEMENE INFORMATIE

- Lees deze instructies zorgvuldig door.
- Bewaar deze instructies.
- Volg alle instructies.
- Luister naar de waarschuwingen.
- Maak het alleen schoon met een zachte doek (droog of licht vochtig).
- Probeer het apparaat niet te demonteren; het valt dan niet langer onder de garantie.
- Plaats geen scherpe voorwerpen direct in contact met het oppervlak en spuit geen schoonmaakmiddel rechtstreeks op het scherm.
- Oefen geen sterke druk uit op het scherm en plaats er geen voorwerpen op. Dit kan het scherm beschadigen.
- Vraag de technicus na onderhoud of reparatie aan dit product een veiligheidscontrole uit te voeren.
- Gebruik alleen reserveonderdelen/accessoires die door de fabrikant zijn gespecificeerd.
- Raadpleeg gekwalificeerd personeel voor eventuele reparaties. Er is onderhoud nodig als het apparaat op enigerlei wijze beschadigd is, het netsnoer of de stekker beschadigd is, er vloeistof in het apparaat is gemorst of er voorwerpen in het apparaat zijn gevallen, als het apparaat is blootgesteld aan regen of vochtigheid, of als dat wel het geval is geweest gevallen.
- Stel het apparaat niet bloot aan direct zonlicht of andere extreme hitte- of koubronnen.
- Gebruik uw apparaat met respect voor de privacy van anderen
- Houd het apparaat uit de buurt van metalen voorwerpen (munten, sleutels, enz.).
- Laat het apparaat niet vallen.
- Stel het niet bloot aan schokken, wrijving en stoten.
- Bedrijfstemperatuur: 10-40°C.
- Gebruik geen onregelmatig gevormde schijven, zoals hart- of stervormen. Ze kunnen ervoor zorgen dat het apparaat niet goed functioneert
- Kijk nooit naar de laserstraal die door het apparaat wordt uitgezonden. Dit apparaat heeft het volgende label:

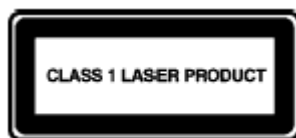

- Blokkeer de ventilatieopeningen niet. Ze mogen nooit worden belemmerd door uw draagbare DVD op een kussen, bank of ander soortgelijk oppervlak te plaatsen. Er zijn sleuven en openingen in de unit aangebracht voor ventilatie.
- Plaats uw draagbare dvd niet op een karretje, standaard, statief of tafel. Het apparaat kan vallen, wat schade of letsel kan veroorzaken.
- Plaats nooit zware of scherpe voorwerpen op het LCD-scherm.
- Gebruik alleen de sigarettenaanstekeradapter die bij de draagbare dvd is geleverd. Bij gebruik van een andere adapter vervalt de garantie.

- De adapteraansluiting voor de sigarettenaansteker wordt gebruikt als scheidingsapparaat, het scheidingsapparaat moet gemakkelijk toegankelijk blijven.

WAARSCHUWING: Om het risico op brand of elektrische schokken te verminderen:

- Stel dit apparaat niet bloot aan regen of vochtigheid.
- Stel het product niet bloot aan druppelend of spattend water en plaats geen met vloeistof gevulde voorwerpen, zoals een vaas, op het apparaat.
- Stel het apparaat niet bloot aan vuur of andere gevaarlijke omgevingen. Bijvoorbeeld in benzinstations of gebieden waar explosieve producten worden gebruikt
- Gebruik het product niet in de buurt van ontvlambare of explosieve bronnen.
- De stekker wordt gebruikt als ontkoppelingssysteem en moet altijd gemakkelijk toegankelijk zijn.
- Om het apparaat volledig van elektriciteit te ontkoppelen, moet de stekker uit het stopcontact worden gehaald.
- Probeer niet de veiligheidsmaatregelen van de gepolariseerde stekker of het geaarde stopcontact te omzeilen. Een gepolariseerde stekker heeft twee pinnen waarvan de ene breder is dan de andere. Een geaarde stekker heeft twee platte pinnen en een derde ronde pinnen voor de aarding. Het grootste deel en het derde deel zijn belangrijke veiligheidsmaatregelen om u te beschermen. Als u de stekker niet volledig in het stopcontact kunt steken, neem dan contact op met uw elektricien om het verouderde stopcontact te vervangen.
- Koppel dit apparaat los tijdens onweer of wanneer het langere tijd niet wordt gebruikt.
- Schakel het apparaat uit op plaatsen waar explosiegevaar bestaat en wanneer u met het vliegtuig reist.
- Raak het netsnoer niet aan als uw handen nat zijn en trek niet aan de oplader om deze los te koppelen.
- Het netsnoer moet zo worden gelegd dat er niet op kan worden gelopen of dat er niet op kan worden geplet, vooral bij het stopcontact, waar het is aangesloten en waar het het apparaat verlaat.
- Overbelast het stopcontact niet. Gebruik de stroombron alleen zoals aangegeven.
- Installeer dit apparaat niet in de buurt van warmtebronnen zoals elektrische kookplaten, fornuizen en dergelijke (zelfs versterkers).

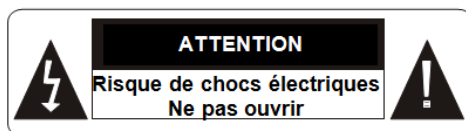

Ces symboles rappellent à l'utilisateur d'être prudent pour éviter les risques d'électrocution

WAARSCHUWING: OM HET RISICO OP ELEKTRISCHE SCHOKKEN TE VERMINDEREN, MOET U DE KAP NIET VERWIJDEREN. BEVAT GEEN DOOR DE GEBRUIKER ONDERHOUDBARE OF VERVANGBARE ONDERDELEN. LAAT ALLE REPARATIES NAAR EEN GEKVALIFICEERDE TECHNICUS.

VEILIGHEID GERELATEERD AAN LUISTEREN

- Controleer voordat u de hoofdtelefoon gebruikt of het geluidsvolume niet maximaal is en voorkom zo gehoorbeschadiging.
- Hoge geluidsniveaus zijn bedoeld voor slechthorenden en niet voor mensen met een normaal gehoor.
- Gebruik geen hoofdtelefoon tijdens het rijden.
- Pas het volume aan, zodat u de geluiden in uw omgeving kunt horen.
- Luisteren naar een muzikspeler op hoog vermogen kan de oren van de gebruiker beschadigen en gehoorproblemen veroorzaken (doofheid, beltoon, tinnitus en hyperacusis).
Om deze risico's te voorkomen, wordt aanbevolen het apparaat niet op vol volume te gebruiken; de gebruiksduur mag niet langer zijn dan één uur per dag.
- Dit product voldoet aan de norm **EN 62368-1:2014** in overeenstemming met het decreet van 25 juli 2013 tot uitvoering van artikel L. 5232-1 van de volksgezondheidswet met betrekking tot muzikspelers.
- Gebruik geen hoofdtelefoon- of oortelefoonmodellen die voorversterkt of versterkt zijn (d.w.z. met een eigen volumeregeling en/of zelfaangedreven door een batterij of batterijen), aangezien deze geen garantie geven op naleving van het maximale geluidsvermogen.
- **Om mogelijke gehoorbeschadiging te voorkomen, mag u niet langere tijd op een hoog volumeniveau luisteren.**



RECYCLING



Het symbool dat hier en op het apparaat wordt weergegeven, betekent dat het apparaat is geclassificeerd als elektrische of elektronische apparatuur en aan het einde van zijn levensduur niet mag worden weggegooid met ander huishoudelijk of commercieel afval.

De WEEE-richtlijn 2012/19/EU (Richtlijn Afgedankte Elektrische en Elektronische Apparatuur) is ingevoerd om apparaten te recyclen met behulp van de meest efficiënte terugwinning- en recyclingtechnieken om de impact op het milieu te minimaliseren, gevaarlijke stoffen te behandelen en een toename van het aantal stortplaatsen te voorkomen.

Verwijderingsinstructies voor particuliere gebruikers:

Wanneer u het apparaat niet langer gebruikt, dient u het af te voeren volgens de plaatselijke recyclingprocessen. Neem voor meer informatie contact op met uw plaatselijke autoriteiten of de verkoper van het apparaat.

Verwijderingsinstructies voor professionele gebruikers:

Zakelijke gebruikers moeten contact opnemen met hun leveranciers, de voorwaarden van het aankoopcontract controleren en ervoor zorgen dat dit apparaat niet wordt gemengd met ander commercieel afval wanneer het wordt weggegooid.

BELANGRIJKSTE KENMERKEN

- Twee 9-inch LCD-kleurenschermen met hoge helderheid
- Compatibel met de formaten DVD, VCD, MP3, CD, Xvid enz. Ingebouwde stereoluidspreker.
- Model met ingebouwde oplaadbare lithium-ionbatterij: 356068P-1300mAh – 1300mAh – 7,4V
- Ondersteuning voor PAL- of NTSC-systemen
- Ondersteuning voor meertalige besturingssystemen, snel vooruit/achteruit, herhaalfunctie
- In-/uitzoomfunctie
- Ondersteuning van AV-uitgangssignaalfunctie

SCHEMA'S EN FUNCTIES

Weergave dvd-speler

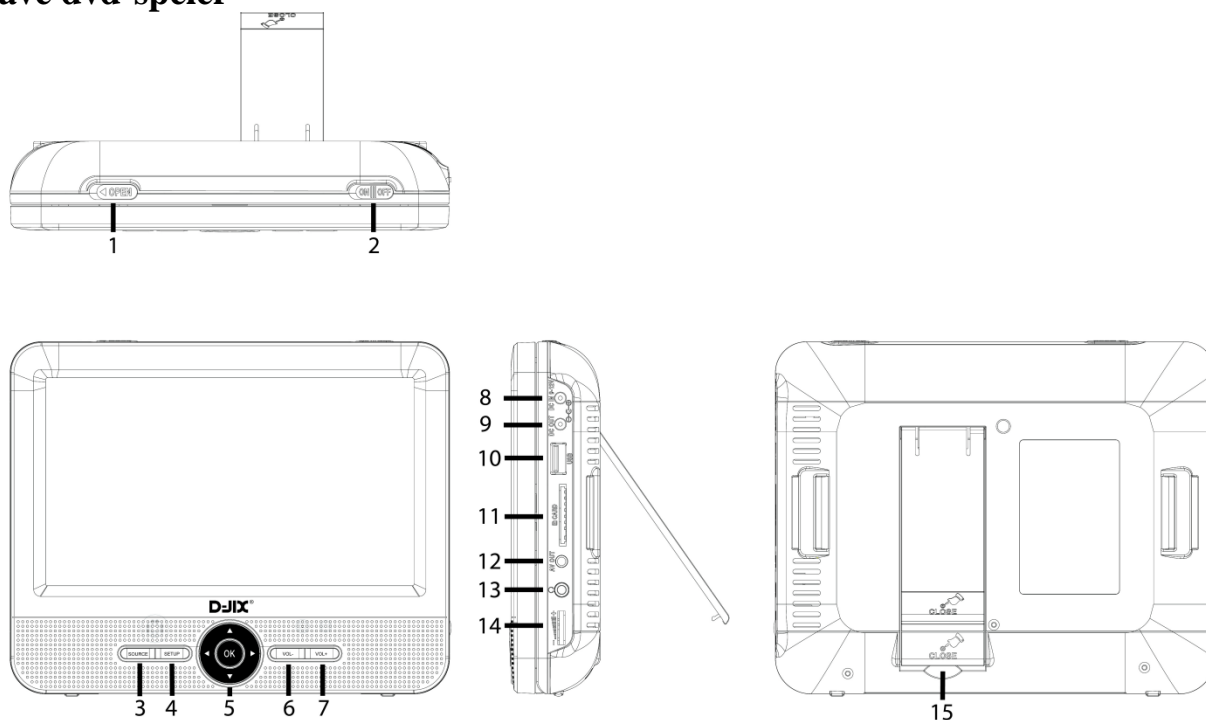

1, Kapopening

2, aan/uit-schakelaar

3, SOURCE-knop

4, SETUP-knop

5, Navigatieknop en OK

6, volumeknop -

7, Volume + knop

8, DC IN 9-12V

9, DC UIT

10, USB-lezer

11, SD/MMC-kaartlezer

12, VOORUIT

13, hoofdtelefoonaansluiting

14, Analoge volumeregeling

15, Beugel

Monitorweergave

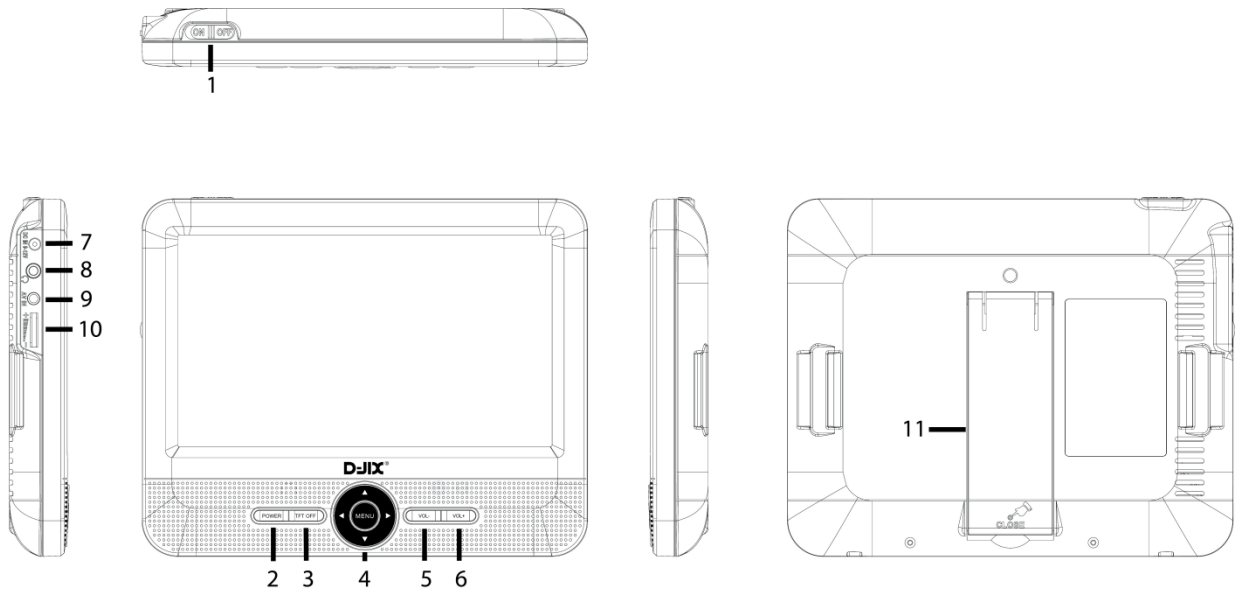

1, aan/uit-schakelaar

2, POWER-knop

3, LCD-monitor

4, Navigatieknop en OK

5, volumeknop -

6, Volume + knop

7, DC IN 9-12V

8, hoofdtelefoonaansluiting

9, AV IN-stekker (verbinding tussen schermen)

10, Analoge volumeaanpassing

11, Beugel

Op afstand

- 1. DISPLAY AAN/UIT**(scherm aan/uit zetten)
- 2. BRON**(om te schakelen tussen meerdere bronnen)
- 3. TITEL**(om titelinformatie weer te geven)
- 4. MENU**(om de menupagina te openen of te sluiten)
- 5. ONDERTITEL**(om de taal van de ondertiteling te selecteren tijdens het afspelen van de dvd)
- 6. GA NAAR**(gaat tijdens het afspelen op een ingestelde tijd verder)
- 7. Vorige sleutel**(om tijdens het afspelen naar het vorige hoofdstuk of scène te gaan)
- 8. Volgende sleutel**(om tijdens het afspelen naar het volgende hoofdstuk of scène te gaan)
- 9. Snelle retour sleutel**(om snel achteruit te scrollen door de snelheid met 2 te vermenigvuldigen, 4, 8, 16 of 32)
- 10. Snel vooruit-toets**(om snel vooruit te scrollen door de snelheid met 2 te vermenigvuldigen, 4, 8, 16 of 32)
- 11. STOP**(één keer drukken: stoppen bij het huidige afspelpunt; indrukken om door te gaan met spelen; nogmaals drukken om te stoppen met spelen)
- 12. INSTELLING**(om het configuratiemenu te openen of te sluiten)
- 13. Navigatietoetsen + ENTER**(ter bevestiging)
- 14. VLUCHT +/-**:(om het volume aan te passen)
- 15. Cijfertoetsen**
- 16. Afspelen/pauzeren**
- 17. AUDIO**(om de audiotaal te selecteren)
- 18. STOM**(om het luidsprekergeluid uit/aan te zetten)
- 19. AB**(om een specifiek deel van punt A naar punt B te herhalen; druk nogmaals om herhaald afspelen te annuleren)
- 20. HERHALEN**(om het afspelen van de titel, het hoofdstuk of het nummer te herhalen)
- 21. PROGRAMMA**(met de programmeerfunctie kunt u uw favoriete nummers van de schijf opslaan. Druk op PROG en het PROG MENU verschijnt. Nu kunt u de cijfertoetsen gebruiken om titel-, hoofdstuk- of nummernummers rechtstreeks in te voeren)
- 22. ZOOM**(om in/uit te zoomen op het beeld tijdens het afspelen)
- 23. WEERGAVE**(om schijfinformatie weer te geven tijdens het afspelen)
- 24. HOEK**(om de weergavehoek te wijzigen bij het afspelen van een schijf die hoekwijzigingen ondersteunt)

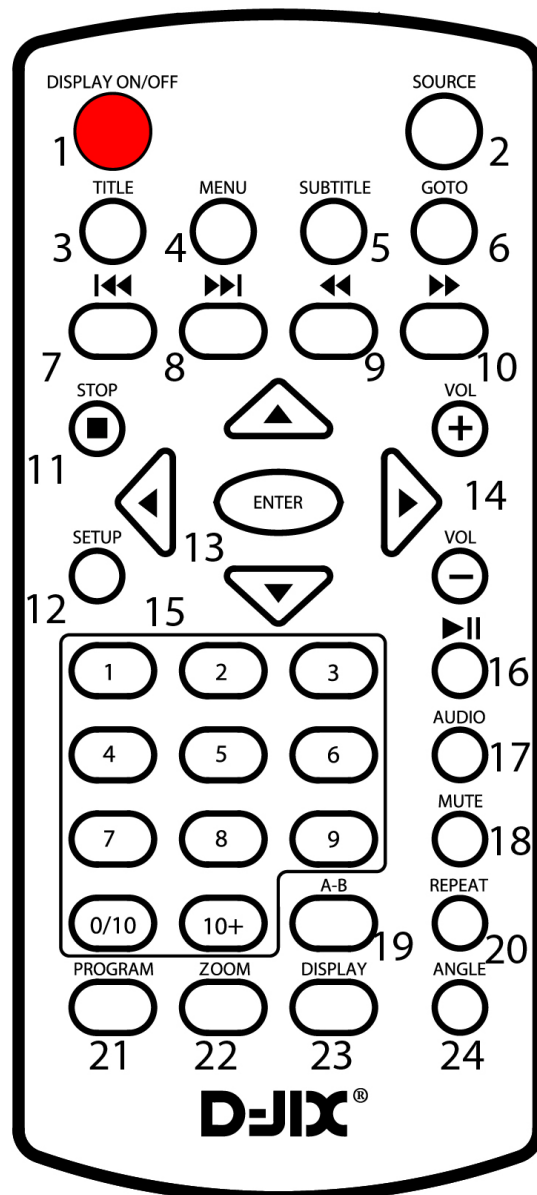

OPMERKING:De afstandsbediening werkt samen met de monitor, maar alleen de volgende knoppen zijn operationeel: 1 (DISPLAY ON/OFF), 4 (MENU), 13 (Navigatietoets), 14 (VOL +/-), 18 (MUTE)

MET BEHULP VAN DE AFSTANDSBEDIENING

Plaats de batterijen in de afstandsbediening, zoals hieronder weergegeven

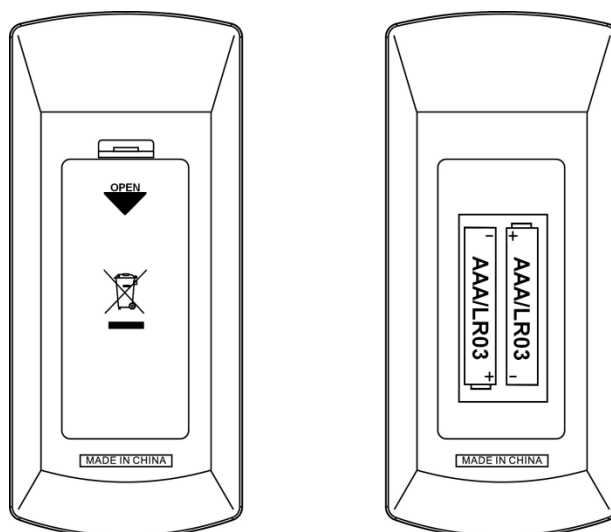

Zorg er bij gebruik van de afstandsbediening voor dat het infraroodlicht naar de infraroodsensor van het apparaat wijst. De afstand tussen het apparaat en de afstandsbediening moet kleiner zijn dan 10 voet. Raadpleeg de volgende afbeelding.

LET OP: Batterijen worden niet meegeleverd met de afstandsbediening

ACCESSOIRES

Opmerkingen :

- Laat het apparaat niet vallen en plaats het niet in een vochtige omgeving.
- Stel de infraroodsensor van het apparaat niet bloot aan direct zonlicht
- Vervang de batterijen in de afstandsbediening als deze niet meer werkt.

Dvd-speler met 9-inch LCD-scherm	1
9 inch LCD-scherm	1
Op afstand	1
AC-adapter (Model: TEKA018-1201500EU; 12V-1.5A) (SHENZHEN TEKA TECHNOLOGY Co., Ltd; gebouw A, nr. 21, XiFu Road, Red Star Community, SongGang Street, Baoan District, Shenzhen, provincie Guangdong, 518105, PRCina)	1
Sigarettenaanstekeradapter (Model: YJX00312; 12V-2A) (Shenzhen Yijixing Electronics Co., Ltd; 2/F, gebouw 31, Fengshan 2nd Road, wanfeng, Baoan, Shenzhen, PRC.)	1
Hoofdsteunbevestiging	2
Instructies voor gebruik	1
Audio-videokabel	1
Verbindingskabel tussen schermen	1
Voedingskabel tussen schermen	1

DE LEZER AANSLUITEN EN INSTALLEREN

Steek de adapterstekker in de DC-ingang aan de rechterkant van het apparaat en steek vervolgens het andere uiteinde in het stopcontact. Raadpleeg de onderstaande afbeelding.

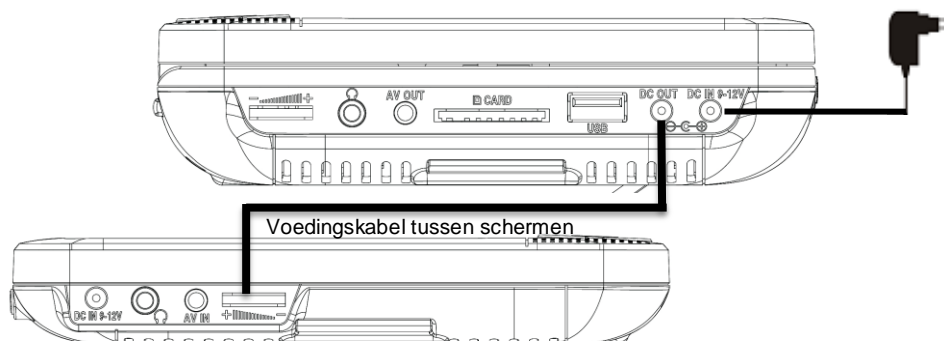

Als u een sigarettenaanstekeradapter gebruikt om het apparaat van stroom te voorzien: Steek de adapterstekker in de DC-ingang van het apparaat en steek vervolgens het andere uiteinde in de sigarettenaansteker van de auto. Raadpleeg de onderstaande afbeelding.



Opmerkingen :

- De sigarettenaanstekeradapter is alleen verkrijgbaar als de stroomvoorziening van de auto 9-12V is.
- De sigarettenaanstekeraansluiting wordt gebruikt als ontkoppelapparaat, het ontkoppelapparaat moet gemakkelijk toegankelijk blijven.
- De sigarettenaanstekeradapter kan niet worden gebruikt om de batterij op te laden.

Gebruik van de ingebouwde batterij.

Dvd-speler heeft een ingebouwde oplaadbare batterij (lithium-ion), geen batterij in de monitor. Laad de batterij op voor het eerste gebruik. Zorg ervoor dat de aan/uit-schakelaar in de UIT-stand staat voordat u het apparaat oplaadt.

Om de ingebouwde batterij op te laden, sluit u eenvoudigweg de wisselstroomadapter aan op de speler en op een stopcontact. Zie hierboven voor het type stopcontact. (De batterijladingsindicator licht rood op terwijl de batterij wordt opgeladen; hij licht groen op wanneer de batterij wordt opgeladen).

OPMERKING :

- Gebruik alleen de oplader die speciaal voor dit apparaat is bedoeld.
- Gooi batterijen nooit in vuur en verwarm ze niet.

- Niet gebruiken bij hoge temperaturen of in de buurt van een warmtebron.
- Open het deksel niet.
- Neem voor reparaties contact op met een gekwalificeerde technicus.
- Bij gebruik van de ingebouwde batterij moet de omgevingstemperatuur tussen de 10°C en 40°C liggen. Om de levensduur van de ingebouwde batterij te garanderen, dient u deze op te laden bij binnentemperatuur.
- De ingebouwde batterij van dit apparaat kan bij verkeerde behandeling brand- of chemische brandwonden opleveren.
- Demonteer de batterij niet, verwarm hem niet en verbrand hem niet.

VERBINDING TUSSEN SCHERMEN

Je kunt de monitor ook op de dvd-speler aansluiten, zodat je hetzelfde beeld als de speler op de monitor hebt. Raadpleeg de onderstaande afbeelding:

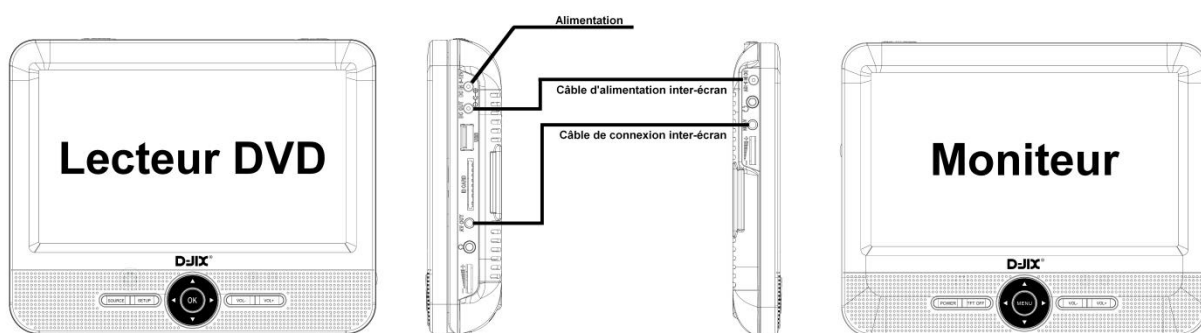

- Sluit de voedingsadapter of de sigarettenaansteker aan de DC IN 9V-ingang van de dvd-speler
- Sluit de dvd-speler en monitor aan met de volgende verbindingkabel tussen de schermen en de voedingskabel tussen de schermen (alleen met de meegeleverde kabels). de illustratie hierboven

Opgemerkt:

- *Zorg ervoor dat de verbindingkabel tussen de schermen goed op elk apparaat is aangesloten. Als het beeld of geluid van de monitor niet verschijnt, koppelt u de kabel los en sluit u deze vervolgens opnieuw aan.*

INSTALLEREN VAN DE AUTOSTEUN

Opmerkingen :

- Verwijder montagesets en dvd-spelers uit uw voertuig wanneer u ze niet gebruikt.
- Bevestig de montagesets aan de achterkant van de hoofdsteunen van de voorstoelen.

Kit-elementen:

- A- Montagebeugel voor dvd-speler
- B- Asschroef voor hoekverstelling
- C- Ontgrendelingsknoppen bevestigen
- D- Montagebeugel voor hoofdsteun

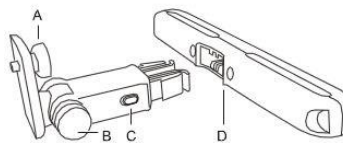

- 1- Bevestig de montagebeugel van de hoofdsteun (D) aan de hoofdsteun van de voorstoel.

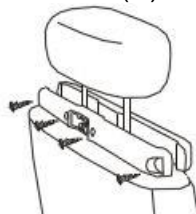

- A- Draai de schroeven uit de montagebeugel van de hoofdsteun los.
- B- Plaats de steun op de hoofdsteunstangen.
- C- Draai de schroeven vast om de beugel stevig in de auto te bevestigen.

- 2- Bevestig de draagbare dvd-speler aan de montagebeugel van de draagbare dvd-speler (A) en draai de schroef stevig vast om de dvd-speler op zijn plaats te houden.



- 3- Monteer de montagebeugel van de dvd-speler (A) met de montagebeugel van de hoofdsteun (D), zoals weergegeven in het onderstaande diagram:

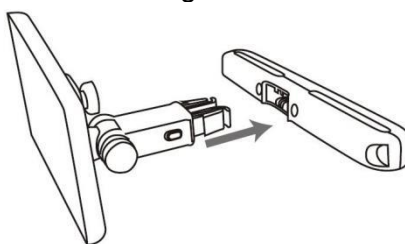

Opmerkingen :

- Er zijn 4 korte schroeven om de houder aan 11 mm staven te bevestigen en 4 lange schroeven om de houder aan 14 mm staven te bevestigen. Pas de schroeven aan volgens de maat van uw hoofdsteunstangen.

- 4- Pas de kantelhoek van de dvd-speler aan en draai vervolgens de schroef voor de hoekafstelling (B) vast.

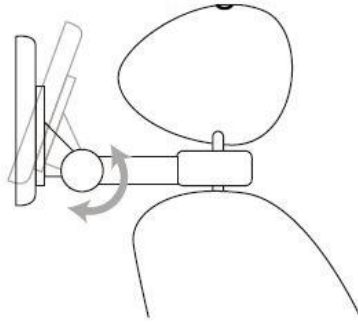

Opgemerkt: Er zitten 3 gaten in de montagebeugel van de dvd-speler. Hiermee kan de dvd-speler in hoogte worden versteld.

- 5- Om de montagebeugel van de dvd-speler (A) van de montagebeugel van de hoofdsteun (D) te verwijderen, drukt u op de ontgrendelknoppen (C) en trekt u aan de montagebeugel van de dvd-speler (A).

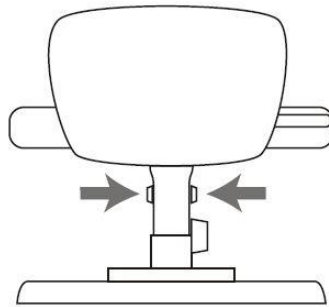





- 6- Herhaal stap 1 t/m 4 om het tweede scherm te bevestigen.

Voorzorg bij gebruik: Let op: wanneer de dvd-speler op de hoofdsteunsteun wordt geïnstalleerd, wordt sterk aanbevolen om de achterbank zo ver mogelijk naar achteren te schuiven en de voorpassagiers- of bestuurdersstoel naar voren te schuiven (zonder dat dit het rijcomfort beïnvloedt). Bovendien wordt de passagier gevraagd om, wanneer het voertuig niet langer stilstaat, achterover in de stoel te leunen en niet in de buurt van de DVD te gaan staan. Ten slotte wordt aanbevolen om de dvd-speler van de media te verwijderen als deze tijdens de reis niet wordt gebruikt.

BASISGEBRUIK

Speel schijven af in DVD-, MPEG4-, SVCD-, VCD-, CD-, MP3- of Xvid-formaat

1. Nadat u de stroom hebt ingeschakeld, schakelt u deze in met de AAN/UIT-schakelaar.
2. Open het schijfstation en plaats een schijf met het label naar boven.
3. Sluit de speler. Het apparaat laadt de schijf en begint met afspelen.
4. Druk op  om het afspelen op het huidige punt te stoppen; druk op  om verder te lezen; druk nogmaals op deze knop om het afspelen te stoppen.
5. Druk tijdens het afspelen op  om het afspelen te pauzeren; druk nogmaals op deze knop om het afspelen te hervatten.
6. Schakel de stroom uit wanneer het afspelen is voltooid.
7. Voor sommige dvd's met een titel- of hoofdstukmenu drukt u op de MENU-toets om toegang te krijgen tot de menupagina en selecteert u vervolgens het programma met de cijfertoetsen of 

Opmerking :

De speler detecteert automatisch verschillende DVD/SD/USB-afspeelbronnen. Druk op "SOURCE" om van de ene bron naar de andere te schakelen.

SNEL VOORUIT EN TERUGSPOELEN

Bij het afspelen van een schijf in DVD-, MPEG4-, SVCD-, VCD-, CD- of Xvid-formaat kan het apparaat snel vooruit of achteruit afspelen om een scène te zoeken.

1. Druk op  om snel vooruitspoelen te activeren. Druk herhaaldelijk op deze knop om de afspeelsnelheid te vermenigvuldigen met 2, 4, 8, 16 of 32.

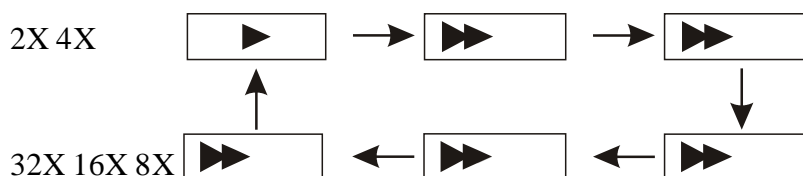

2. Druk op  om snel terugspoelen te activeren. Druk herhaaldelijk op deze knop om de afspeelsnelheid te vermenigvuldigen met 2, 4, 8, 16 of 32.

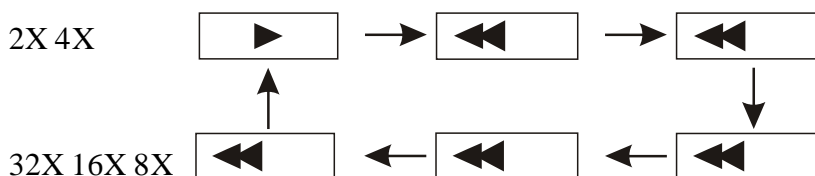

HERHAAL HET LEZEN

Bij het afspelen van een dvd, svcd, vcd, cd of Xvid-schijf kan de gebruiker het afspelen van een hoofdstuk, een titel of alle programma's op de schijf herhalen.

Voor DVD's drukt u op de "REPEAT"-knop om een hoofdstuk te herhalen, druk een tweede keer om een titel te herhalen en een derde keer om de schijf te herhalen.

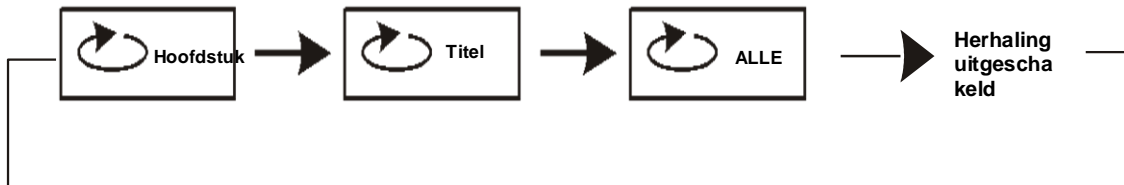

Voor MP3-schijven drukt u op de "REPEAT"-knop om het huidige bestand opnieuw af te spelen, druk een tweede keer om het afspelen van de map te herhalen en een derde keer om het herhalen te annuleren.

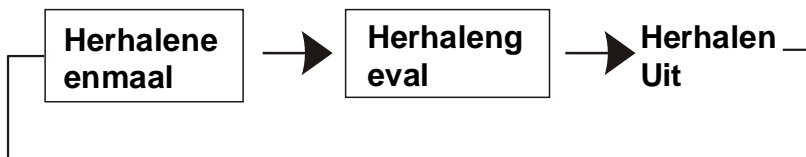

HERHALING VANEEN SCENE SPELENFAVORIET

Bij het afspelen van een schijf in DVD-, SVCD-, VCD-, CD-, MP3- of Xvid-formaat kan de gebruiker het afspelen van een scène of hoofdstuk herhalen.

Druk tijdens het afspelen op de "AB"-knop bij punt A en druk vervolgens opnieuw op deze toets op punt B; het apparaat herhaalt automatisch het gedeelte tussen A en B.

Druk een derde keer op deze knop om terug te keren naar normaal afspelen.

HOEK EN ZOOM

Terwijl u een dvd met meerdere hoeken afspeelt, drukt u op de knop "Angle".

De volgende aanduidingen verschijnen op het scherm:



Druk op de cijfertoetsen om de gewenste hoek te selecteren

Om terug te keren naar normaal afspelen, tikt u op "Hoek". Het apparaat speelt de schijf af in de standaardhoek.

Bij het afspelen van een schijf in DVD-, SVCD-, VCD-, CD-, MP3- of Xvid-formaat,

De gebruiker kan in- of uitzoomen op de afbeelding.

Druk tijdens het afspelen op de zoomknop om het beeld te vergroten

Door herhaaldelijk te drukken wordt het beeld verder vergroot. Druk op de sleutel **Zoom** herhaaldelijk om terug te keren naar de normale weergave.

Wanneer het beeld vergroot is, drukt u op **MEERRICHTINGSTOETSEN** om het beeld te verplaatsen.

AUDIO/VIDEO/IMAGE-BESTANDEN AF SPELEN

Plaats een schijf, SD/MMC-kaart of apparaat voor massaopslag in uw schijf.

Druk op ▲ ▼ of de "OK"-toets om een audio- (.mp3) of video- (.avi) of afbeeldingsbestand (.jpg) te kiezen. Druk op ►|| of op

"OK" om het geselecteerde bestand af te spelen

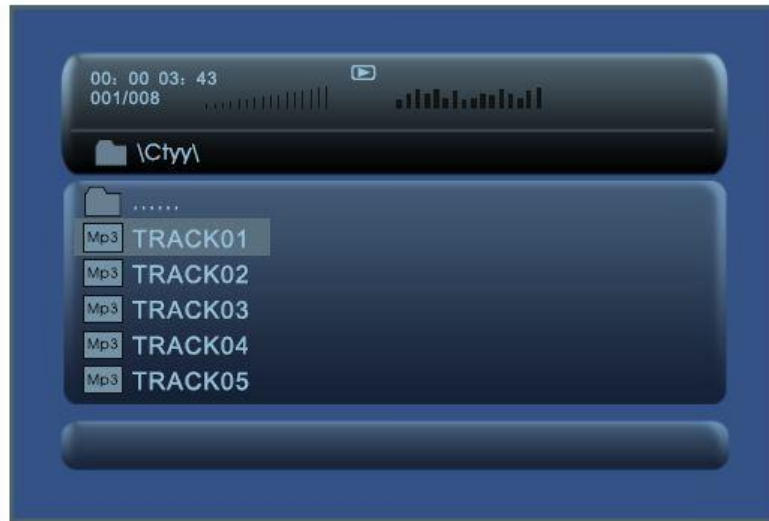

SYSTEEMCONFIGURATIE

Druk op de knop "Setup" om het hoofdmenu weer te geven. Druk op "Instellingen" nogmaals om het menu te verlaten.

Tik in het menu op "◀" en "▶" om een submenu te selecteren en druk vervolgens op de "OK"-toets om te bevestigen.

Tik in het submenu op "▲ ▼" om de gewenste optie te selecteren en druk vervolgens op de "OK"-toets om te bevestigen

U kunt het systeem naar eigen wens configureren. Let echter op de volgende elementen:

1. Sommige functies zoals "Angle Indicator" zijn mogelijk niet beschikbaar, afhankelijk van de schijf.
2. Systeempaginamenu wordt alleen geactiveerd als er geen schijf is geladen of als het schijfstation open is.
3. De taal voor audio en ondertiteling kan alleen worden geselecteerd op schijven met meerdere talen

Opgemerkt: Druk op de toets om terug te gaan "◀".

Algemene configuratie:

1. Formaat (Weergaveformaat wijzigen: 4:3PS(pannen en scannen), 4:3LB(brievenbus)en 16:9)
2. Hoekmarkering (hoekmarkering instellen)
3. Menutaal (Menutaal instellen)
4. Ondertiteling (Activeren / Deactiveren Gesloten ondertitels / Ondertitels met ondertiteling)
5. Schermbeveiliging (schermbeveiliging in-/uitschakelen)
6. Herstel (configuratie van herstel)
7. MP3-tekst (Toon MP3-tekst)

Audio-opstelling:

1. Downmix (Downmix-configuratie: L./R. en stereo)
2. Dual Mono (Dual Mono-instelling: Stereo, G-MONO, D-MONO en MIXED-MONO)
3. Dynamisch (DRC aanpassen)

Videoconfiguratie:

Configureer scherpte, helderheid, contrast, tint en verzadiging.

Configuratie Systeem:

1. Weergave (TV-standaard instellen: PAL, AUTO, NTSC)
2. Audio (kies de gewenste audiotaal)
3. Ondertiteling (kies de gewenste ondertiteltaal)
4. Schijfmenu (kies de gewenste taal voor het dvd-schijfmenu)
5. Ouderlijk toezicht (Instellingen voor ouderlijk toezicht)
6. Wachtwoord (Beheer wachtwoord, standaardwachtwoord is 136900)
7. InstellingenFabrieksinstellingen (fabrieksinstellingen herstellen)

TECHNISCHE SPECIFICATIES

Compatibele schijven: DVD, CD, Xvid

Signaalsysteem: PAL/NTSC

Schermgrootte: 9 inch

Stroombron: DC 9-12V

Verbruik: 18W

Bedrijfstemperatuur: 10~40°C

INFORMATIE OPLADER

Naam en adres van de fabrikantCmier	SHENZHEN TEKA TECHNOLOGIE Co., Ltd; (Gebouw A, nr. 21, XiFu Road, Red Star Community, SongGang Street, Baoan District, Shenzhen, provincie Guangdong, 518105, PRChina)
Modelreferentie	TEKA018-1201500EU
Ingangsspanning	100-240V
Voer de wisselstroomfrequentie (AC) in	50-60 Hz
Uitgangsspanning	12,0 V
Uitgangsstroom	1.5HEEFT
Uitgangsvermogen	18.0W
Gemiddelde opbrengst in actieve modus	86.6%(230V 50Hz)
Stroomverbruik zonder belasting	0,07 W (230 V 50 Hz)

BEWEGWIJZERING



Naleving van Europese richtlijnen (CE)



Naleving van de WEEE-richtlijn 2012/19/EU (richtlijn betreffende afgedankte elektrische en elektronische apparatuur). Geeft aan dat het product niet bij het afval mag worden gegooid en moet worden gerecycled volgens de plaatselijke regelgeving.



Product voldoet aan IEC 60417 – 5957; uitsluitend voor gebruik binnenshuis



Adapter met elektrische bescherming door dubbele isolatie en vereist geen aarding

PROBLEMEN OPLOSSEN

PROBLEEM	OPLOSSING
Geen geluid of vervormd geluid	Zorg ervoor dat het apparaat correct is aangesloten. Zorg ervoor dat de kabels correct op de juiste aansluitingen zijn aangesloten.
Het is onmogelijk om de voorwoorden van de film over te slaan	U kunt de aftiteling en waarschuwingen die aan het begin van de film worden weergegeven niet overslaan, omdat de schijf is geprogrammeerd om deze actie te voorkomen.
Het icoon  verschijnt op het scherm	De functie of actie kan momenteel niet worden uitgevoerd omdat: <ol style="list-style-type: none"> 1. de schijfsoftware staat dit niet toe. 2. De schijfsoftware ondersteunt de functie niet (bijv. hoeken) 3. De functie is momenteel niet beschikbaar. 4. u heeft een niet-bestaand titel- of hoofdstuknummer aangevraagd.
Het beeld is vervormd	De schijf is mogelijk beschadigd. Probeer een andere schijf te gebruiken; Het is normaal dat er enige vervorming optreedt bij het vooruit- of achteruitspoelen.
Kan de functie voor snel vooruit- of terugspoelen niet uitvoeren	Sommige schijven hebben secties die snel scannen of hoofdstukoverslaan verbieden; Het is onmogelijk om de waarschuwingen en de openingstitels van de film over te slaan. Dit deel van de film wordt vaak getimed om te voorkomen dat het wordt overgeslagen.
Kan geen beeld of geluid krijgen op de externe monitor	Controleer of de interdisplaykabel correct is aangesloten Koppel de kabel los en sluit deze vervolgens opnieuw aan.

Dit product wordt voortdurend verbeterd; Voor wijzigingen aan functies en specificaties is geen voorafgaande kennisgeving vereist.

GARANTIE EN SERVICE NA VERKOOP

In geval van problemen:

Een contactformulier en een volledige FAQ zijn beschikbaar in het ondersteuningsgedeelte van onze website:

www.logicom-europe.com

Als geen van deze platforms uw probleem heeft opgelost, neem dan contact op met uw reseller.

Om veiligheidsredenen is alleen ons technisch station bevoegd om aan onze producten te werken.

Daarom leveren wij geen reserveonderdelen.

De LOGICOM-leveranciersgarantie is geldig voor normaal gebruik van het product zoals gedefinieerd in de gebruikershandleiding.

Uitgesloten van deze garantie is schade als gevolg van een oorzaak die niets met het apparaat te maken heeft.

In het bijzonder is de garantie niet van toepassing als het apparaat beschadigd is geraakt als gevolg van een botsing of een val, een onjuiste bediening, een aansluiting die niet in overeenstemming is met de instructies vermeld in de instructies, de gevolgen van bliksem, overspanning van het net, onvoldoende bescherming tegen hitte, vochtigheid of vorst.

De garantie geldt alleen voor Europees Frankrijk.

- De garantie dekt geen gebruikershandleidingen, toepassingen, instellingen, inhoud of gegevens.
- De garantie dekt geen normale slijtage van het product. (Schermen, batterijen en afstandsbediening)
- De garantie dekt geen schade aan het product als gevolg van oneigenlijk gebruik, inclusief in het bijzonder schade veroorzaakt door voorwerpen, druk of een val.
- De garantie dekt geen gebruik van het product dat niet voldoet aan de voorzorgsmaatregelen voor gebruik zoals vastgelegd in de gebruikershandleiding.
- De garantie dekt geen defecten die aan het product zijn veroorzaakt door een ander product dat is aangesloten of gebruikt met een accessoire of software die niet door Logicom is geleverd.
- De garantie dekt niet het product of de accessoires ervan als deze op enigerlei wijze zijn gedemonteerd of gewijzigd.
- De garantie dekt geen schade aan het product als gevolg van blootstelling aan vocht, extreme hitte of kou, corrosie, oxidatie of welke vloeistof dan ook.

In ieder geval zal de wettelijke garantie voor verborgen gebreken van toepassing zijn in overeenstemming met de artikelen 1641 en volgende van het Burgerlijk Wetboek en L.211-1 en volgende van het Consumentenwetboek..

Gemaakt in de VRC

© 2020 Logicom SA.



Vind ons op sociale media!

Competities, promotionele aanbiedingen, nieuwe producten



/logicom.europe



/logicom.europe

D-JIX[®]