



Gebruiksaanwijzingen

Serie TRRSE

DeLonghi

BESCHRIJVING	3
GEBRUIK	4
"Easy wheel" systeem	4
Plaatsing	4
Aansluiting op de netspanning	4
WERKING EN GEBRUIK VAN HET APPARAAT	5
Inschakeling van het apparaat.....	5
Werking	5
Functie voor vermogensbegrenzing	6
TIMER (IN MODEL TRRSE0920T)	7
Timerfunctie	7
ALARMEN	8
ONDERHOUD	9
Onderhoud	9
Technische eigenschappen	9
OPLOSSING VAN PROBLEMEN	10

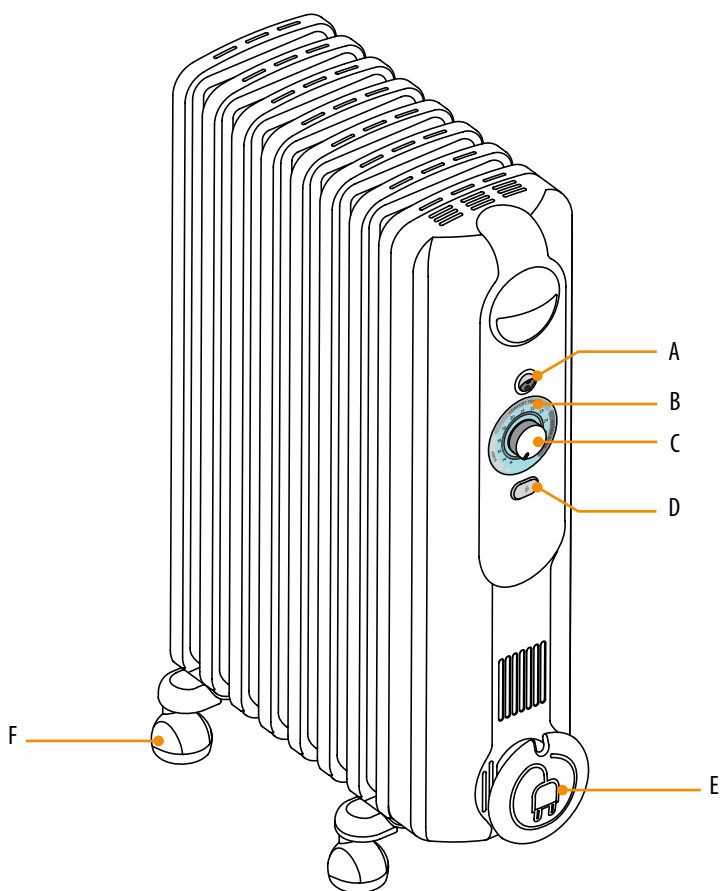

- A.** aan/uit-schakelaar met indicatielampje
- B.** weergave verwarmingsmodus
- C.** temperatuurregelknop
- D.** knop voor vermogensbegrenzing
- E.** snoerwikkelaar
- F.** wielen

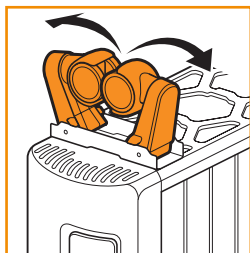

"Easy wheel" systeem

- Zet de radiator op zijn kop op een tapijt of een ander zacht oppervlak om beschadiging van de verflaag te voorkomen.
- Klap de wielen volledig naar buiten.
- Zet de radiator weer rechtop.

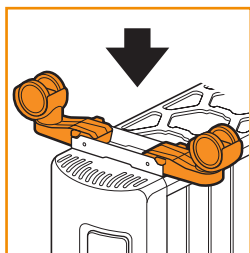

Plaatsing

- Het apparaat mag niet recht onder een stopcontact geplaatst worden.
- Gebruik het apparaat niet in een ruimte met een oppervlakte kleiner dan 4 m².

Aansluiting op de netspanning

- Voordat u het apparaat op het stopcontact aansluit, moet u controleren of de netspanning hetzelfde is als aangegeven op het typeplaatje van het apparaat en of de voedingskabel gedimensioneerd is voor de vereiste belasting
- Controleer de capaciteit van de zekeringen. SLUIT DE RADIATOR UITSLUITEND OP EEN GEAARD STOPCONTACT AAN.
- Wanneer u de radiator op het stopcontact aansluit, is de aan/uit-status van het apparaat afhankelijk van de stand van de aan/uitschakelaar.
- De aan/uit-schakelaar is gemarkeerd met het aan/uit-symbool, zoals weergegeven in de volgende afbeelding (ⓐ).

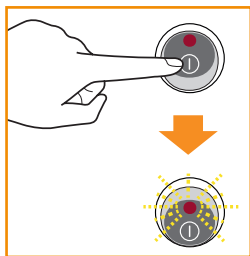

Inschakeling van het apparaat

- Om het apparaat in te schakelen, sluit u de radiator aan op het stopcontact en zet u de schakelaar op AAN.
- Het indicatielampje gaat branden en het apparaat begint te werken volgens de instelling van de temperatuurknop.
- Om het apparaat uit te schakelen, zet u de schakelaar in de stand UIT; het apparaat stopt met werken en het indicatielampje gaat uit.

Belangrijk:

- Na een stroomonderbreking (stroomuitval of loskoppeling van het apparaat) reset het apparaat de eerder door de gebruiker geselecteerde bedrijfsmodus (ook met betrekking tot de activering of deactivering van de vermogensbegrenzingsfunctie).



Werking

- Met de temperatuurregelknop selecteert de gebruiker de kamertemperatuur volgens zijn behoeften. Draai de knop met de klok mee of tegen de klok in om de meest geschikte temperatuur te selecteren volgens 4 sectoren:

1. Sector antivries:

Door de temperatuur in te stellen op * houdt het apparaat de kamer automatisch op een constante temperatuur van 5 °C, zodat de waterleidingen niet bevriezen.

2. Sector nacht:

Hiermee kunt u temperaturen van 14, 16 en 18 °C kiezen, die bijzonder geschikt zijn tijdens het slapen.

3. Sector comfort:

Hiermee kunt u de ideale comforttemperatuur kiezen tussen 19-20-21-22 en 23 °C.

4. Sector extra care:

Hiermee kunt u temperaturen van 24, 26 en 28 °C kiezen voor situaties waarin een hogere comforttemperatuur vereist is.

- Met het apparaat kan eenvoudig en nauwkeurig worden gekozen tussen de antivriestemperatuur en een van de 11 gewenste kamertemperaturen.
- De gebruiker kan de gewenste temperatuur op elk moment wijzigen.
- Het apparaat start en stopt zodra de comforttemperatuur is bereikt.

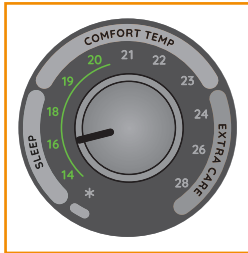

Opgelet:

- Stel de knop niet op een te hoge temperatuur in.
Door de kamertemperatuur binnen de groen gemarkeerde waarden (binnen 20 °C) te houden, voorkomt u oververhitting en vermindert u het energieverbruik.
- Vermijd oververhitting van de kamer!

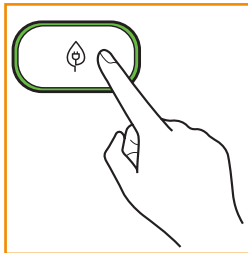

Functie voor vermogensbegrenzing

Dankzij deze functie werkt het apparaat met minder stroom, waardoor het energieverbruik tot een minimum wordt beperkt.

- Druk op de knop  om de functie te activeren.
- Wanneer de functie actief is, is alleen het vermogensniveau MIN beschikbaar.
- Wanneer knippert, geeft de knop voor vermogensbegrenzing eventuele fouten of storingen van het apparaat weer.

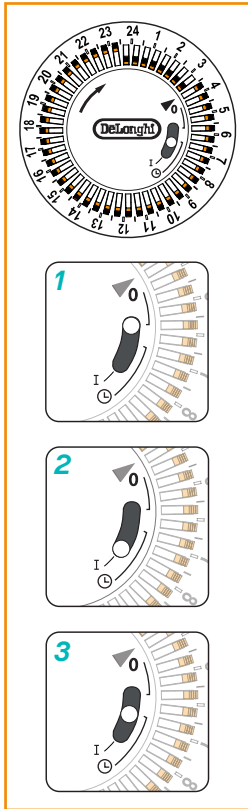

Timerfunctie

Het apparaat kan worden geprogrammeerd om binnen 24 uur in en uit te schakelen.

De timer is uitgerust met een microschakelaar waarmee het volgende mogelijk is:

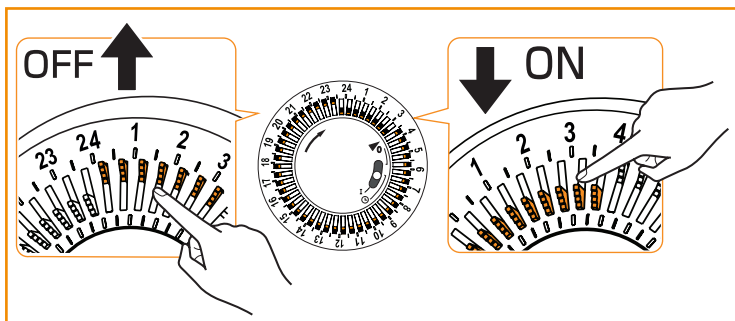

1. Het apparaat uitgeschakeld houden door de keuzeschakelaar te plaatsen op "0" (1).
2. Het apparaat ingeschakeld houden door de keuzeschakelaar te plaatsen op het symbool "I" (2).
3. De timerfunctie gebruiken door de keuzeschakelaar te plaatsen op het pictogram "⌚" (3).

- Zoals alle klokken, moet de timer op de juiste tijd worden ingesteld.
- Als het bijvoorbeeld 9:30 's ochtends is, moet de schijf van de timer rechtsom worden gedraaid (in de richting van de pijl) totdat het tijdstip 9:30 samenvalt met de aanwijzer.
BELANGRIJK: DRAAI DE SCHIJF VAN DE TIMER NIET LINKSOM
- Elk tandje komt overeen met 30 minuten. Het apparaat kan zo worden geprogrammeerd dat het op vooraf ingestelde tijden in- en uitschakelt.
- Wanneer een tandje naar het midden van de schijf wordt geduwd, blijft de radiator gedurende die 30 minuten ingeschakeld. Als het tandje uitgetrokken wordt, blijft de radiator gedurende die tijd uitgeschakeld.
- De timer is in alle opzichten een elektrische klok en werkt alleen wanneer hij op een stopcontact is aangesloten. Eenmaal losgekoppeld, stopt de timer en moet hij opnieuw ingesteld worden.



Elettra Alarmen

Het apparaat is voorzien van een diagnosesysteem dat eventuele storingen meldt. In het geval van een probleem verliest de knop  zijn betekenis als vermogensbegrenzing en begint te knipperen om de gebruiker op de hoogte te stellen van daadwerkelijke storingen.

PF (defect van de sonde)	Als de sonde defect is, knippert de knop  afwisselend 4 keer snel gevolgd door 4 seconden uit.	Als dit alarm afgaat, werkt het apparaat niet. Neem contact op met het De'Longhi servicecentrum.
Ht (hoge temperatuur)	Als de interne temperatuur van het apparaat te hoog is, wordt het thermisch vermogen automatisch en geleidelijk verminderd. De knop  begint langzaam te knipperen, 2 seconden aan en 2 seconden uit.	Om de oorzaak van dit alarm weg te nemen: controleer of het apparaat niet afgedekt is en laat het afkoelen door een lagere temperatuur in te stellen. Een veiligheidsvoorziening onderbreekt de werking van het apparaat in geval van oververhitting. Als het apparaat niet automatisch weer opstart, neem dan contact op met het De'Longhi servicecentrum.
ToS (kantelbeveiliging)	Als het apparaat langer dan 3 seconden in de niet-verticale stand blijft staan, worden de verwarmingselementen uitgeschakeld en begint de toets  snel te knipperen.	Wanneer het apparaat weer rechtop wordt gezet, keert het terug naar de vorige bedrijfsmodus.

Onderhoud

- Verwijder de stekker uit het stopcontact en laat het apparaat afkoelen.
- Stof de radiator af met een zachte, vochtige doek zonder reinigingsmiddelen of schuurmiddelen te gebruiken.
- Als de radiator langere tijd niet gebruikt wordt, wikkel dan het snoer rondom zijn houder en berg het apparaat op een droge plek op.
- Dit apparaat is ontworpen om jarenlang probleemloos te werken.
- Probeer in geval van een storing de radiator niet zelf te repareren: dit kan leiden tot brand of elektrische schokken. Neem contact op met het dichtstbijzijnde De'Longhi servicecentrum (zie de bijgesloten lijst met De'Longhi servicecentra).



Technische eigenschappen

Voedingsspanning

Zie typeplaatje

Stroomverbruik

“

<i>PROBLEEM</i>	<i>OORZAAK</i>	<i>OPLOSSING</i>
Het controlelampje gaat niet branden	Zorg ervoor dat het apparaat goed is aangesloten en dat het stopcontact werkt De veiligheidsvoorziening kan het apparaat hebben uitgeschakeld	Steek de stekker in het stopcontact Verwijder de verstopping en laat het apparaat afkoelen. Als het apparaat niet werkt, neem dan contact op met het De'Longhi servicecentrum
Het apparaat wordt niet warm	De ingestelde temperatuur kan te laag zijn	Stel de temperatuur in op een hogere waarde
het symbool PF knippert op de knop 	Geeft een storing aan in de kamertemperatuursensor	Neem contact op met het De'Longhi servicecentrum
het symbool Ht knippert op de knop 	Het apparaat heeft een te hoge interne temperatuur bereikt	Controleer of het apparaat niet afgedekt is en laat het afkoelen. Als de binnentemperatuur van het apparaat daalt, schakelt het alarm uit. Als het apparaat niet werkt, neem dan contact op met het De'Longhi servicecentrum
het symbool ToS knippert op de knop 	Het apparaat staat niet goed verticaal of is gevallen.	Plaats het apparaat in de juiste verticale positie. Plaats het apparaat niet op een hellend vlak, want dan kan het vallen en letsel veroorzaken.

