

BRAUN

TexStyle 3



Type 3670

www.braunhousehold.com

TS 340 C
TS 330 C
TS 320 C

Deutsch	6
English	8
Français	10
Español	13
Português	15
Italiano	18
Nederlands	20
Dansk	22
Norsk	24
Svenska	26
Suomi	28
Polski	30
Český	33
Slovenský	35
Magyar	37
Hrvatski	40
Slovenski	42
Türkçe	44
Română (RO/MD)	46
Ελληνικά	48
Қазақша	51
Русский	53
Українська	55
عربي	59

De'Longhi Braun Household GmbH
Carl-Ulrich-Straße 4
63263 Neu-Isenburg/Germany

5712710334/06.16
DE/UK/FR/ES/PT/IT/NL/DK/NO/SE/FI/PL/CZ/SK/
HU/HR/SL/TR/RO/MD/GR/KZ/RU/UA/Arab



A

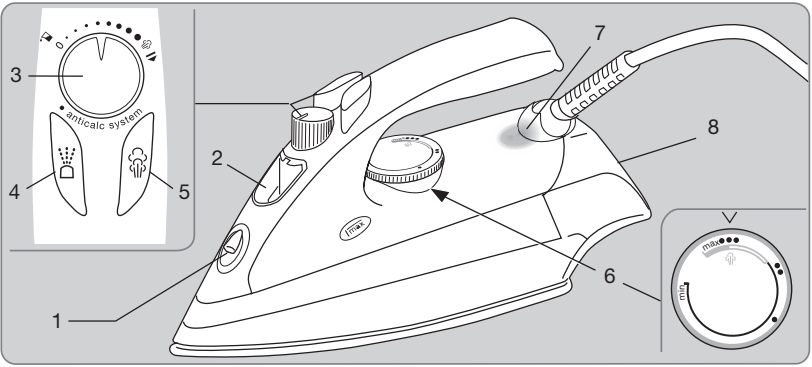

B

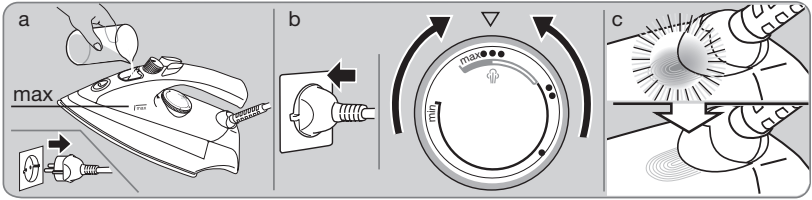

C

1

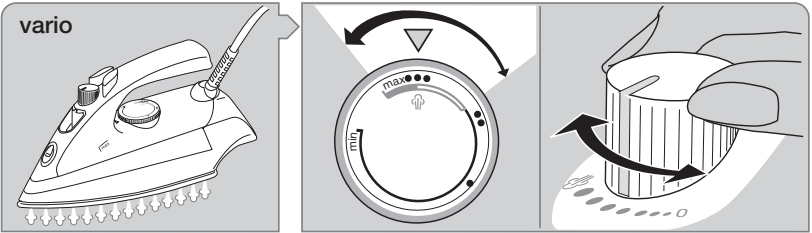

2

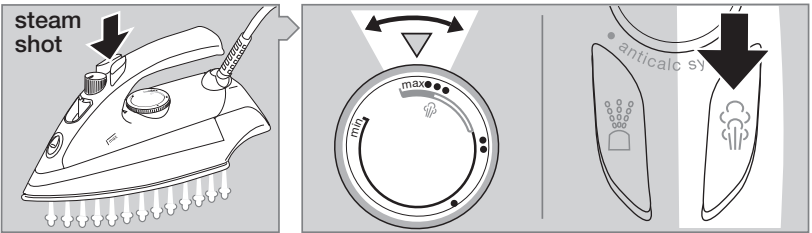

3

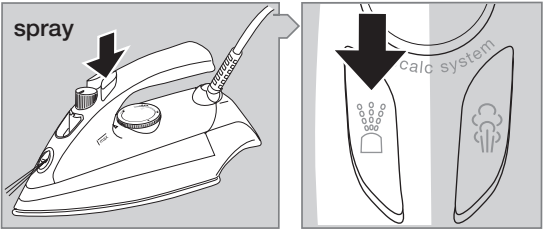

4

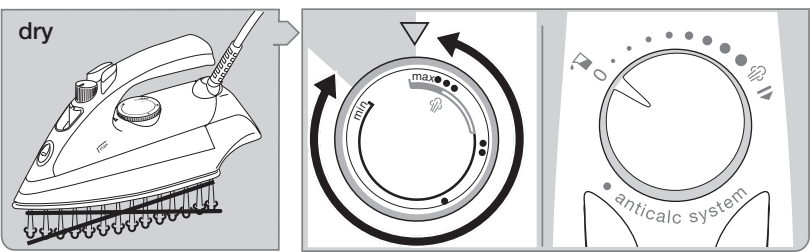

4

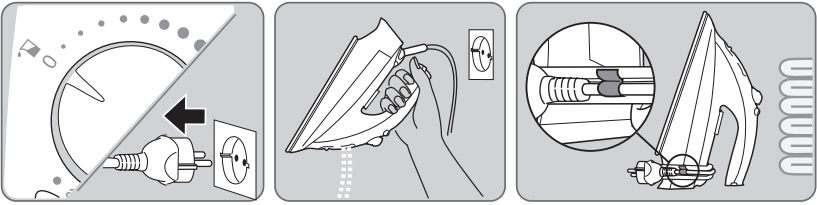
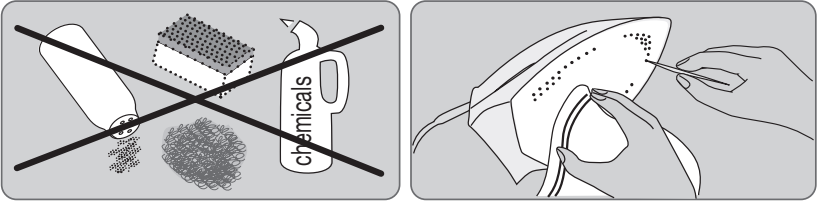
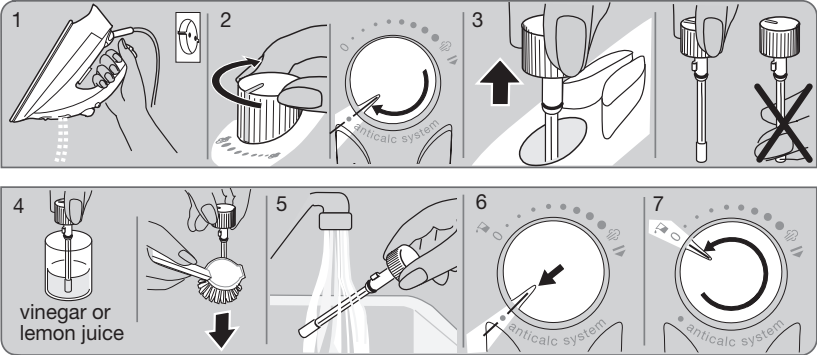
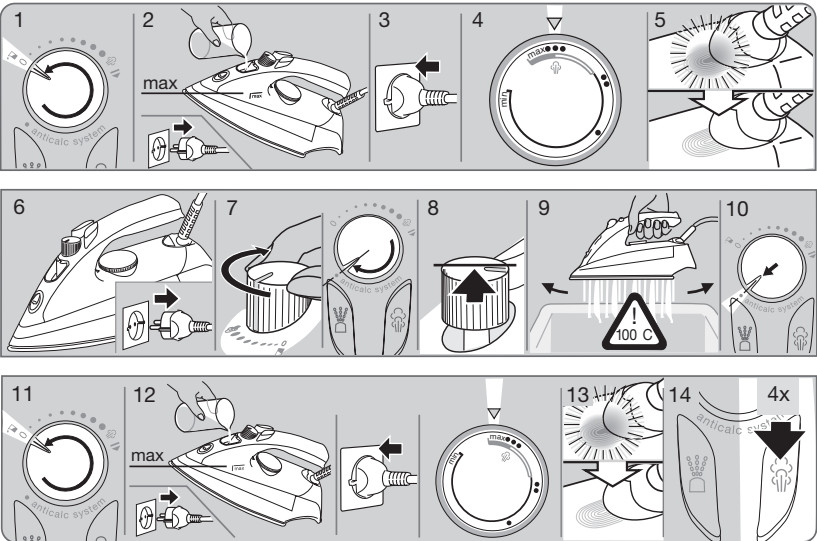
D**E****F** Cleaning the anti-calc valve**G** Anticalc system

Deutsch

Bitte lesen Sie die Gebrauchsanweisung vor dem ersten Gebrauch vollständig und bewahren Sie sie sorgfältig auf.

Wichtig

- Prüfen Sie, ob die Spannungsangabe auf dem Gerät mit Ihrer Netzspannung übereinstimmt.
- Dieses Gerät kann von Kindern ab 8 Jahren und von Personen mit eingeschränkten physischen, sensorischen oder mentalen Fähigkeiten oder Mangel an Erfahrung und/oder Wissen benutzt werden, wenn sie beaufsichtigt oder bezüglich des sicheren Gebrauchs des Gerätes unterwiesen wurden und die daraus resultierenden Gefahren verstanden haben. Kinder dürfen mit dem Gerät nicht spielen. Reinigungs- und Wartungsarbeiten dürfen nicht durch Kinder durchgeführt werden, es sei denn sie sind älter als 8 Jahre und beaufsichtigt.
- Das Bügeleisen und dessen Anschlussleitung müssen während des Betriebes oder Abkühlens außer Reichweite von Kindern sein, die jünger als 8 Jahre sind.
-  Vorsicht: Heiße Oberflächen! Bügeleisen entwickeln hohe Temperaturen und heißen Dampf, die zu Verbrennungen führen können.
- Ziehen Sie immer den Netzstecker (und stellen Sie sicher, dass sich der Dampfknopf in der unteren Position (= Dampf aus) befindet), bevor Sie Wasser in das Bügeleisen einfüllen. Ziehen Sie dabei immer am Stecker – nicht am Kabel. Das Netzkabel darf nicht mit heißen Gegenständen oder der heißen Bügelsohle in Kontakt kommen.
- Während des Bügelns darf der Dampfknopf (3) nicht herausgezogen werden.

- Das Gerät darf nicht in Wasser getaucht werden.
- Das Bügeleisen darf nur auf einer stabilen Fläche benutzt und abgestellt werden. Stellen Sie es bei kurzen Bügelpausen aufrecht mit seiner Abstellfläche auf einen stabilen Untergrund.
- Lassen Sie das Bügeleisen nicht unbeaufsichtigt, solange es am Netz angeschlossen ist.
- Das Bügeleisen darf nicht mehr benutzt werden, wenn es heruntergefallen ist, wenn es sichtbare Beschädigungen aufweist oder ausläuft. Überprüfen Sie auch das Netzkabel regelmäßig auf Beschädigungen.
- Falls das Gerät oder das Netzkabel beschädigt ist, wenden Sie sich an eine autorisierte Braun Kundendienststelle. Durch unsachgemäße Reparaturen können erhebliche Gefahren für den Benutzer entstehen.

A Gerätebeschreibung

- 1 Wassersprühdüse
- 2 Wassertanköffnung
- 3 Dampfmengenregler
- 4 Sprühtaste
- 5 Dampfstoß-Taste
- 6 Temperaturregler
- 7 Temperatur-Kontrolllampe
- 8 Abstellfläche

B Inbetriebnahme

Dieses Bügeleisen ist für den Betrieb mit normalem Leitungswasser bis 17° dt. Härte (3 mmol) geeignet. Bei härterem Leitungswasser sollten Sie zur Hälfte destilliertes Wasser beimischen. Verwenden Sie nie ausschließlich destilliertes Wasser. Fügen Sie dem Bügelwasser keine Zusätze wie z.B. Stärke bei. Verwenden Sie kein Wasser aus einem Wäschetrockner.

- Drehen Sie den Dampfmengenregler auf «0» (= Dampf aus), bevor Sie Wasser einfüllen.
- Halten Sie das Gerät leicht schräg (siehe B) und füllen Sie den Wassertank bis zur «max»-Markierung.
- Stellen Sie das Gerät dann aufrecht auf die Abstellfläche und schließen Sie es ans Netz an.

Temperatur einstellen (siehe Materialtabelle auf der Abstellfläche des Bügeleisens oder Bügelanweisung des Textilerstellers).

Die Temperatur-Kontrolllampe (7) erlischt, wenn die gewünschte Temperatur erreicht ist (nach ca. 1 1/2 Min.).

C Bügeln

1 Variabel einstellbarer Dauerdampf

Stellen Sie am Dampfmengenregler (3) die gewünschte Dampfmenge ein

(0 = kein Dampf, ☞ = maximaler Dampf).

Achtung: Während des Bügelns darf der Dampfmengenregler nicht über die Position ☞ hinaus gedreht werden.

Für das Dampf bügeln muss der Temperaturregler (6) zwischen «••» und «max» eingestellt sein.

Vorbehandlung

Dampf tritt am vorderen Bereich der Bügelsohle auch seitlich aus. Dies dient dem Vorbedampfen der Textilien und erleichtert das eigentliche Bügeln. Vorsicht! Es tritt Dampf seitlich aus.

2 Dampfstoß

Drücken Sie die Dampfstoß-Taste (5) zunächst drei- bis viermal, um diese Funktion zu aktivieren. Drücken Sie die Dampfstoß-Taste dann in Abständen von nicht weniger als 5 Sekunden. Diese Funktion kann auch beim Bügeln ohne Dampf eingesetzt werden. Allerdings muss der Temperaturregler zwischen «•••» und «max» eingestellt sein.

Die Dampfstoß-Funktion kann auch für das Bedampfen hängender Textilien eingesetzt werden, indem Sie das Bügeleisen aufrecht halten.

3 Sprühfunktion

Sprühtaste (4) drücken.

4 Trockenbügeln

Dampfmengenregler (3) auf «0» (= Dampf aus) stellen.

D Nach dem Bügeln

Netzstecker ziehen und den Dampfmengenregler auf «0» stellen. Um die Lebensdauer des Bügeleisens zu verlängern, den Wassertank leeren. Das abgekühlte Bügeleisen an einem trockenen Ort aufrecht abstellen.

E Pflege und Reinigung

Um die Bügelsohle nicht zu beschädigen, sollten Sie nicht über Metallknöpfe oder Reißverschlüsse bügeln.

Reinigen Sie die Bügelsohle regelmäßig mit einem feuchten Tuch. Um hartnäckige Kalkrückstände zu entfernen, empfehlen wir, Essig im Verhältnis 1:2 mit Wasser zu verdünnen und damit die Bügelsohle zu reinigen.

Verwenden Sie keinesfalls Stahlwolle, Scheuerschwämme, Scheuermittel oder andere Chemikalien.

F Reinigen des Anti-Kalk-Ventils

Das Anti-Kalk-Ventil befindet sich am unteren Ende des Dampfmengenreglers (3). Es sollte regelmäßig entkalkt werden (z.B. wenn die Dampfwicklung nachlässt). Der Wassertank muss leer sein.

Dampfmengenregler mit Anti-Kalk-Ventil herausnehmen:

Drehen Sie den Dampfmengenregler im Uhrzeigersinn bis auf ☞ und gegen den Widerstand

weiter, bis der Dampfmengenregler angehoben wird. An der Position «•» (anticalc system) kann er senkrecht nach oben herausgezogen werden. Das Anti-Kalk-Ventil am unteren Ende des Dampfmengenreglers nicht berühren. Tauchen Sie es für mindestens 30 Minuten in Essig (keine Essig-Essenz) oder Zitronensaft, bis die Kalkpartikel weich werden. Alle verbliebenen Rückstände abbürsten und unter fließendem Wasser nachspülen (Abb. F 1–5).

Dampfmengenregler wieder einsetzen:

Stellen Sie beim Einsetzen des Dampfmengenreglers sicher, dass Sie ihn mit seiner Markierung genau bei Position «•» einsetzen (Abb. F 6) und nach unten drücken, bis er sich automatisch gegen den Uhrzeigersinn dreht und bei der Position ☞ einrastet (Abb. F 7). Achtung: Das Bügeleisen darf nie ohne Dampfmengenregler benutzt werden.

G Entkalken / Anti-Kalk-System

Um die Dampfkammer von Rückständen zu reinigen, gehen Sie vor wie in Abb. G 1–11 dargestellt:

Vorsicht: Beim Drehen des Dampfmengenreglers über ☞ hinaus, treten heißes Wasser und Dampf aus der Bügelsohle aus. Warten Sie, bis die Bügelsohle abgekühlt ist. Reinigen Sie diese dann wie zuvor beschrieben. Danach den Wassertank füllen, Bügeleisen aufheizen und die Dampfstoß-Taste (5) viermal betätigen, um zusätzlich Kalkrückstände zu lösen (G, 12–14).

Verwenden Sie keine handelsüblichen Entkalker, da diese das Bügeleisen beschädigen können.

Mögliche Probleme und deren Behebung

Problem	Hilfe
Tropfen treten aus der Bügelsohle aus	Dampfmengenregler zurückdrehen oder Dampf ausschalten. Dampfstoß-Taste in längeren Abständen betätigen. Höhere Temperatureinstellung wählen.
Dampfwicklung lässt nach, kein Dampf mehr	Wasserfüllstand prüfen, Anti-Kalk-Ventil reinigen.
Kalkpartikel treten aus Bügelsohle aus	Entkalken der Dampfkammer.

Änderungen vorbehalten.

Das Gerät darf am Ende seiner Lebensdauer nicht mit dem Hausmüll entsorgt werden. Die Entsorgung kann über den Braun Kundendienst oder lokal verfügbare Rückgabe- und Sammelstellen erfolgen.



English

Before using the iron, read the use instructions completely. Keep the use instructions during the entire life of the appliance.

Important Safeguards

- Make sure your voltage corresponds to the voltage printed on the iron.
- This appliance can be used by children aged from 8 years and above and persons with reduced physical, sensory or mental capabilities or lack of experience and knowledge if they have been given supervision or instruction concerning use of the appliance in a safe way and understand the hazards involved. Children shall not play with the appliance. Cleaning and user maintenance shall not be made by children unless they are older than 8 years and supervised.
- During operation and cool-down, the appliance and its mains cord shall be kept out of reach of children under 8 years.
-  **Caution: Hot surfaces!** Electric irons combine high temperatures and hot steam that could lead to burns.
- Always unplug the iron before filling with water and make sure the steam button is in its lower position (steam off). Always pull the plug, not the cord. The cord should never come in contact with hot objects or with the hot sole plate.
- Never pull out the steam button (3) during ironing.
- Never immerse the iron in water or other liquids.
- The iron must be used and rested on a stable surface.
- During ironing pauses, always place the iron upright on its heel rest and ensure that the heel rest

is placed on a stable surface.

- The iron must not be left unattended while it is connected to the mains supply.
- The iron is not to be used if it has dropped, if there are visible signs of damage or if it is leaking. Regularly check the cord for damage.
- If the appliance (including cord) shows any defect, stop using it and take it to a Braun Service Centre for repair. Faulty or unqualified repair work may cause accidents or injury to the user. Braun electric appliances meet applicable safety standards.

A Description

- 1 Spray nozzle
- 2 Water tank opening
- 3 Steam regulator
- 4 Spray button
- 5 Steam shot button
- 6 Temperature selector
- 7 Pilot light
- 8 Heel rest

B Before starting off

This iron is designed for tap water. If you have extremely hard water, we recommend that you use a mixture of 50 % tap water and 50 % distilled water. Fill the water tank to «max» marking. Never use distilled water exclusively. Do not add any additives (e.g. starch). Do not use condensation water from a tumble dryer.

- Before filling with water, turn off the steam regulator («0» = steam off).
- Holding the iron slightly inclined (as shown in B), fill the water tank up to the «max» marking.
- Place the iron upright on its heel rest and connect it to the mains. Select the temperature according to the ironing guide on the heel rest of the iron or on the label in your garments. The pilot light (7) goes off when the desired temperature is reached (after approx. 1 1/2 min.).

C Ironing

1 Vario steam

You can select the steam quantity using the steam regulator (3)

(0= no steam, ☉ = maximum steam).

Notice: While ironing, do not turn the steam regulator beyond ☉.

The temperature selector (6) has to be set between «•••» and «max».

Preconditioning

Steam also develops horizontally at the front area of the sole plate. This preconditions the textiles

by «pre-steaming», thus making ironing easier. Be careful – steam comes out laterally.

2 Steam shot

Prior to use, press the steam shot button (5) 3 to 4 times to activate it. Press the steam shot button in intervals of at least 5 seconds. Steam shot can be activated when dry ironing. The temperature selector has to be set between «•••» and «max».

The steam shot function can also be used in the vertical position for steaming hanging clothes.

3 Spray function

Press the spray button (4).

4 Dry ironing

Set the steam regulator (3) on position «0» (= steam off).

D After ironing

Unplug the iron and turn the steam regulator to position «0». To prolong the life of the iron, empty the water tank. Store the cool iron in a dry place always standing on its heel rest.

E Maintenance and cleaning

To prevent damaging the sole plate, do not iron over metal buttons or zippers. Clean the sole plate regularly with a damp cloth. To remove mineral/starch residues, use a vinegar/water mixture in the ratio of 1 : 2. Never use steel wool, abrasive scouring pads, powders or other chemicals to clean the sole plate.

F Cleaning the anticalc valve

The anticalc valve located on the lower end of the steam regulator (3) has to be decalcified regularly (e.g. whenever steam development is insufficient). For this, the water tank has to be empty.

Removing the steam regulator with the anticalc valve:

Turn the steam regulator clockwise towards . Keep on turning firmly beyond the resistance until the steam regulator is lifted. When positioned at «••» (anticalc system), pull it out vertically. Do not touch the anticalc valve at its lower end. Immerse the anticalc valve in vinegar (not vinegar essence) or lemon juice for a minimum of 30 minutes. Brush off remaining residues and rinse under running water (fig. F 1–5).

Re-inserting the steam regulator:

When re-inserting the steam regulator, make sure the steam regulator base still points on setting «••» (anticalc system) (fig. F 6). When firmly pushing down the steam regulator, it turns back to  (fig. F 7) where it catches.

Notice: The iron must never be used without steam regulator.

G Decalcifying / anticalc system

In order to clean the steam chamber from residues, decalcify it as shown in picture section G 1–11.

Caution: Hot water and steam will come out from the sole plate when the steam regulator is turned clockwise beyond .

Wait for the sole plate to cool down, then clean it as described above.

Then refill the tank with water, heat up the iron and press the steam shot button four times to rinse the iron before ironing (fig. G 12–14). Do not use commercial decalcifiers, they may damage the iron.

Trouble-shooting guide

Problem	Remedy
Drops coming out of the steam vents	Turn the steam regulator anti-clockwise to reduce the steam or turn it off. Take longer intervals when pressing the steam shot button. Select a higher temperature setting.
Less steam develops or no steam at all	Check water level. Clean the anticalc valve.
Calcium particles coming through the steam vents	Decalcify the steam chamber.

Subject to change without notice.

Please do not dispose of the product in the household waste at the end of its useful life. Disposal can take place at a Braun Service Centre or at appropriate collection points provided in your country.



For UK Only

Guarantee Information

All Braun Household products carry a minimum guarantee period of two years. (see below for list of exceptions) The rights and benefits under this guarantee are additional to your statutory rights which are not affected.

Please keep your receipt as this will form the basis of your guarantee.

In the unlikely event of a breakdown you have access to professional help from our team simply by calling:

02392 392333

For service in the Republic of Ireland please call: 012475471

Braun Household undertakes within the specified period to repair or replace any part of the appliance, free of charge (with the exception of any glass or porcelain-ware incorporated in the product) found to be defective provided that;

- We are promptly informed of the defect.
- The product is used and maintained in accordance with the User Instructions.
- The appliance has not been altered in any way or subjected to misuse or repair by a person other than an authorised service agent for Braun Household.
- No rights are given under this guarantee to a person acquiring the appliance second hand or for commercial or communal use.
- Any repaired or replaced appliance will be guaranteed on these terms for the unexpired portion of the guarantee.
- The need for repair has not been caused by insufficient aftercare or cleaning: or damage caused by the chemical or electrochemical effects of water.

Under no circumstances shall the application of this guarantee give rise to the complete replacement of the appliance or entitle the consumer to damages.

Braun Household, New Lane, Havant, Hampshire PO9 2NH

www.braunhousehold.co.uk

Français

Lisez soigneusement toutes les instructions avant d'utiliser le fer. Conservez ce manuel d'utilisation pendant toute la durée de vie de votre appareil.

Précautions importantes

- Prenez soin de vérifier que la tension de votre installation électrique corresponde bien à celle qui est inscrite sur le fer.
- Cet appareil peut être utilisé par des enfants de 8 ans et plus et par des personnes dont les capacités physiques, sensorielles ou mentales sont réduites, ou des personnes dénuées d'expérience ou de connaissance, si elles ont pu bénéficier, par l'intermédiaire d'une personne responsable de leur sécurité, d'une surveillance ou d'instructions préalables concernant l'utilisation de l'appareil en toute sécurité et les dangers encourus. Les enfants ne doivent pas jouer avec l'appareil. Le nettoyage et l'entretien ne doivent pas être faits par des enfants, à moins qu'ils ne soient âgés de plus de 8 ans et qu'ils ne soient sous surveillance.
- Pendant l'utilisation et le refroidissement, le fer à repasser et ses principaux cordons d'alimentation doivent être tenus hors de la portée des enfants de moins de 8 ans.
-  Attention : zones très chaudes ! Les fers électriques dégagent de fortes températures et des jets de vapeur très chauds qui peuvent occasionner des brûlures.
- Débranchez toujours le fer de l'alimentation secteur avant de remplir le réservoir d'eau et assurez-vous que le bouton « fonction vapeur » (3) est en position d'arrêt (pas de diffusion de vapeur).

Tirez toujours sur la prise et non sur le cordon d'alimentation.

Le cordon d'alimentation ne doit jamais entrer en contact avec des objets chauds ou avec la semelle quand elle celle-ci est chaude.

- Ne pas ouvrir le couvercle du réservoir d'eau pendant le repassage.
- N'immergez jamais le fer dans l'eau ou dans d'autres liquides.
- Le fer doit être utilisé et rangé sur une surface stable.
- Pendant les pauses de repassage, placez toujours le fer sur son talon en s'assurant qu'il soit sur une surface stable.
- Le fer ne doit pas être laissé sans surveillance quand il est branché.
- Le fer ne doit pas être utilisé s'il a fait une chute, en cas de signes évidents de dommages, ou s'il fuit. Examinez le cordon régulièrement pour déceler les dommages possibles.
- Si l'appareil (y compris le cordon) présente un défaut, cessez de l'utiliser et déposez-le dans un centre agréé Braun. Une réparation mal réalisée ou réalisée par une personne non qualifiée peut provoquer des accidents et blesser l'utilisateur.

A Description

- 1 Jet du spray
- 2 Ouverture du réservoir d'eau
- 3 Régulateur de vapeur
- 4 Bouton Spray
- 5 Bouton de la fonction Power shot
- 6 Sélecteur de température
- 7 Témoin lumineux
- 8 Talon repose-fer

B Avant utilisation

Ce fer est conçu pour fonctionner avec de l'eau du robinet. Cependant, si votre eau contient beaucoup de calcaire, nous vous recommandons d'utiliser un mélange de 50 % d'eau du robinet et de 50 % d'eau distillée. Remplissez le réservoir jusqu'au niveau « max ».

N'utilisez jamais d'eau distillée seule. Ne pas ajouter d'autres produits chimiques (comme l'amidon par exemple). Ne pas utiliser d'eau de condensation provenant d'un sèche-linge.

- Avant de remplir le réservoir d'eau, éteignez le régulateur de vapeur (« 0 » = pas de vapeur).
- Remplissez le réservoir d'eau jusqu'à l'inscription « max » en inclinant le fer (comme indiqué en B).
- Placez le fer à repasser à la verticale sur son talon et branchez-le.

Sélectionnez la température en fonction des indications données par le guide de repassage qui se trouve sur le talon du fer, ou en fonction des indications qui se trouvent sur vos vêtements.

Le témoin lumineux du niveau de température (7) s'éteint lorsque la température désirée est atteinte (après environ 1 1/2 minute).

C Repassage

1 Fonction vapeur

Vous pouvez sélectionner la quantité de vapeur via le régulateur de vapeur (3)

(0 = pas de vapeur ☹ = vapeur maximale).

Pour information : lors du repassage, ne tournez pas le régulateur de vapeur au delà de ☹.

Le sélecteur de température (6) doit être réglé entre « ●● » et « max ».

Pré-repassage

La vapeur se dégage également horizontalement à l'avant de la semelle du fer. Ceci prépare les textiles en les « pré-vaporisant », et, de ce fait, facilite le repassage. Attention – la vapeur sort latéralement, sur les côtés avant.

2 Fonction Power shot

Avant utilisation, appuyez sur le bouton Power shot (5) 3 à 4 fois pour l'activer.

Appuyez sur le bouton Power shot avec des intervalles d'au moins 5 secondes.

Power shot peut être activé lors du repassage à sec.

Le sélecteur de température doit être réglé entre « ●●● » et « max ».

La fonction Power shot peut aussi être utilisée en position verticale pour repasser les vêtements suspendus.

3 Fonction Spray

Appuyez sur le bouton Spray (4).

4 Repassage à sec

Placez le régulateur de vapeur (3) sur la position « 0 » (= arrêt de la vapeur).

D Après le repassage

Débranchez le fer et tournez le régulateur de vapeur sur la position « 0 ». Pour prolonger la vie du fer, videz le réservoir d'eau. Rangez le fer froid dans un endroit sec sur son talon.

E Entretien et nettoyage

Pour éviter d'abîmer la semelle du fer, ne repassez pas sur des boutons métalliques ou des fermetures éclair.

Utilisez un tissu humide pour nettoyer la

semelle. Pour enlever les résidus de minéraux/d'amidon, utilisez un mélange de vinaigre/eau de proportion 1 : 2.

N'utilisez jamais de laine de verre, d'éponge à récuser, de poudres ou d'autres produits chimiques pour nettoyer la semelle du fer.

F Nettoyage de la tige anti-calcaire

La tige anti-calcaire qui se trouve sur le régulateur de vapeur (3) doit être détartrée régulièrement (c'est-à-dire à chaque fois que le débit de vapeur est insuffisant).

Pour ce nettoyage, le réservoir d'eau doit être vidé.

Nettoyage de la tige anti-calcaire :

Tournez le régulateur de vapeur dans le sens des aiguilles d'une montre jusqu'à la position ☹. Continuez à tourner fermement au delà de la résistance jusqu'à ce que le régulateur de vapeur soit soulevé.

Une fois placée sur « ● » (système anti-calcaire) tirez-le verticalement. Ne touchez pas la partie basse de la tige anti-calcaire. Immergez-la dans du vinaigre (pas d'essence de vinaigre) ou du jus de citron pendant une durée de 30 minutes minimum. Frottez les résidus restants et rincez la tige sous l'eau (fig. F 1-5).

Réinstallation du régulateur de vapeur :

Lors de la réinstallation du régulateur de vapeur, assurez-vous qu'il soit toujours orienté sur « ● » (système anti-calcaire) (fig. F 6). Refermez fermement le régulateur de vapeur jusqu'à ce qu'il soit positionné sur ☹ (fig. F 7) et qu'il soit maintenu.

Pour information : le fer ne doit jamais être utilisé sans la présence du régulateur de vapeur.

G Détartrage / système anti-calcaire

Pour éliminer les résidus de la chambre de vaporisation, nettoyez-la en suivant les indications du schéma section G 1-11.

Attention : lorsque le régulateur de vapeur est tourné dans le sens des aiguilles d'une montre et positionné au delà de ☹, de l'eau chaude et de la vapeur vont s'écouler de la semelle. Attendez que la semelle refroidisse avant de la nettoyer comme décrit ci-dessus.

Remplissez de nouveau le réservoir d'eau, faites chauffer le fer et pressez la touche Power shot 4 fois pour rincer le fer avant le repassage (fig. G 12-14).

N'utilisez pas de détartrants achetés dans le commerce, car ils pourraient endommager le fer.

Guide de dépannage

Problèmes	Solutions
Des gouttes sortent des trous de la semelle	Tournez le régulateur de vapeur dans le sens contraire des aiguilles d'une montre pour réduire le débit de vapeur ou pour arrêter la vapeur. Utilisez la fonction Power shot à intervalles plus longs. Sélectionnez une température plus élevée.
Peu ou pas du tout de vapeur	Vérifiez le niveau d'eau du réservoir. Nettoyez la tige anti-calcaire.
Des particules de calcaire sortent des trous vapeur de la semelle	Détartrez la chambre de vaporisation.

Sujet à modifications sans préavis.

A la fin de vie de votre appareil, veuillez ne pas le jeter avec vos déchets ménagers. Remettez-le à votre Centre Service agréé Braun ou déposez-le dans des sites de récupération appropriés conformément aux réglementations locales ou nationales en vigueur.



Español

Antes de usar la plancha lea cuidadosamente todas las instrucciones. Guarde las instrucciones de uso durante el tiempo que utilice este aparato.

Medidas preventivas importantes

- Asegúrese de que el voltaje de su red se corresponde con el que está impreso en la plancha.
- Este aparato puede ser utilizado por niños a partir de los 8 años y personas con capacidades físicas, sensoriales o mentales reducidas o con falta de experiencia y conocimiento si se les ha dado la supervisión o instrucciones adecuadas para el uso seguro del aparato y entienden los riesgos que implica. Los niños no deberían jugar con el aparato. Los niños no deberían realizar la limpieza y el mantenimiento del aparato a no ser que sean mayores de 8 años y lo hagan bajo supervisión.
- Durante el uso y el enfriamiento, la plancha y su cable principal deben mantenerse fuera del alcance de los niños menores de 8 años.
-  Precaución: ¡Superficies calientes! Las planchas eléctricas alcanzan temperaturas elevadas y usan vapor caliente durante su funcionamiento, por lo que debe prestarse especial atención a posibles quemaduras.
- Desconecte siempre la plancha antes de llenar el depósito con agua y asegúrese de que el botón de vapor (3) se encuentra en la posición mínima (vapor desconectado). Tire siempre de la clavija y no del cordón. Evite el contacto del cordón con objetos calientes o con la misma suela de su plancha.
- No sumerja la plancha en el agua

u otros líquidos.

- La plancha debe utilizarse y apoyarse sobre una superficie estable.
- Durante las pausas de planchado, coloque siempre la plancha sobre su base en posición vertical y asegúrese de que la base se apoya sobre una superficie estable.
- La plancha no debe ser desatendida mientras esté conectada a la red eléctrica.
- La plancha no debe ser usada si ésta se ha caído, si hay signos visibles de daño o si pierde agua. Compruebe regularmente el cable en previsión de daños.
- Si la plancha (incluido el cable) presenta algún defecto, deje de usarla y llévela a un Servicio de Asistencia Técnica Braun para su reparación. Reparaciones no cualificadas o mal hechas pueden causar accidentes o daños al usuario. Las planchas eléctricas Braun cumplen con las normas internacionales de seguridad.

A Descripción

- 1 Boquilla spray
- 2 Apertura depósito de agua
- 3 Regulador de vapor
- 4 Botón spray
- 5 Botón golpe de vapor
- 6 Selector de temperatura
- 7 Luz piloto de temperatura
- 8 Base de apoyo

B Antes de empezar

Esta plancha está diseñada para utilizar agua del grifo. Si el agua es muy dura, recomendamos utilizar una mezcla de 50 % de agua del grifo y 50 % de agua destilada. Llene el depósito de agua hasta la señal «max». No use agua destilada únicamente. No añada aditivos (por ejemplo, almidón). No utilice agua proveniente de las secadoras.

- Antes de llenar el depósito de agua, apague el regulador de vapor («0» = vapor cerrado).
- Incline la plancha ligeramente tal (como se muestra en B), y llene el depósito de agua hasta el nivel «max».
- Apoye la plancha sobre su base en posición vertical y conéctela a la red eléctrica.

Seleccione la temperatura de acuerdo con las instrucciones que aparecen en la base de apoyo de la plancha o en la etiqueta de su prenda de ropa.

Cuando la luz piloto se apague (7), la plancha habrá alcanzado la temperatura seleccionada (después de 1,5 minutos aproximadamente).

C Planchado

1 Vapor variable

Puede seleccionar la cantidad de vapor usando el regulador de vapor (3)

(0 = sin vapor, ☞ = vapor máximo).

Nota: Durante el planchado, no mueva el regulador de vapor más allá del ☞.

El selector de temperatura (6) debe posicionarse entre «●●» y «max».

Vapor preparador del tejido

El vapor además se genera horizontalmente en el área frontal de la suela. Esta cualidad prepara los textiles con «pre-vapor», logrando así facilitar el planchado. Tenga cuidado – el vapor sale lateralmente.

2 Chorro potente de vapor

Antes de utilizarlo, presione el botón golpe de vapor (5) 3 o 4 veces para activarlo.

Presione el botón de golpe de vapor en intervalos de al menos 5 segundos.

El golpe de vapor puede ser activado durante el planchado en seco.

El selector de temperatura debe posicionarse entre «●●●» y «max».

La función de golpe de vapor también puede ser usada en posición vertical para un planchado vertical.

3 Función de spray

Presione el botón de spray (4).

4 Planchado en seco

Coloque el regulador de vapor (3) en posición «0» (= vapor cerrado).

D Después del planchado

Desenchufe la plancha y coloque el regulador de vapor en la posición «0». Para prolongar la vida útil de la plancha, presione el depósito de agua. Guarde la plancha fría en un lugar seco y sobre su base en posición vertical.

E Limpieza y mantenimiento

Para prevenir daños en la suela, no planche sobre botones de metal o cremalleras.

Limpie la suela regularmente con un paño húmedo. Para eliminar residuos de almidón/minerales, utilice una mezcla de vinagre/agua en una proporción de 1 : 2.

Nunca use un estropajo de metal, otros estropajos abrasivos, detergentes u otros productos químicos para limpiar la suela.

F Limpieza de la válvula antical

La válvula antical del regulador de vapor debe ser descalcificada regularmente (por ejemplo,

cuando la producción de vapor sea insuficiente). Para ello, el depósito de agua debe estar vacío. Extraer el regulador de vapor con la válvula antical:

Gire el regulador de vapor en el sentido de las agujas del reloj hacia ☞. Continúe girando firmemente por encima de la resistencia hasta el regulador de vapor se eleve. Cuando esté situado en «●» (sistema antical), tira de él verticalmente. No toque la válvula antical en su extremo final. Sumerja la válvula antical en vinagre (no esencia de vinagre) o zumo de limón durante un tiempo mínimo de 30 minutos. Retire los residuos y enjuáguelo debajo del grifo de agua corriente. (fig. F 1–5).

Colocar de Nuevo el regulador de vapor:

Cuando coloque de nuevo el regulador de vapor, asegúrese de que la marca del regulador de vapor todavía apunta a la posición «●» sistema antical) (fig. F 6). Presione firmemente hacia abajo el regulador de vapor, después devuélvalo a la posición ☞ (fig. F 7) donde encaja.

Nota: La plancha nunca debe usarse sin el regulador de vapor.

G Descalcificación/sistema antical

Para limpiar de residuos la cámara de vapor, descalcifíquela según muestran las fig. G 1–11.

Precaución: Cuando el regulador de vapor esté posicionado en el sentido de las agujas del reloj debajo de las ☞, puede salir agua muy caliente y vapor por toda la suela. Espere a que la suela de la plancha se enfríe y límpiela tal como se describe más arriba.

Después, llene el depósito de agua, caliente la plancha y presione el botón de golpe de vapor (5) 4 veces para limpiar la plancha antes comenzar a planchar (G 12–14).

No utilice descalcificadores comerciales ya que éstos dañarían la plancha.

Resolución de problemas

Problema	Solución
Gotas saliendo por los conductos de vapor	Gire el regulador de vapor en el sentido contrario a las agujas del reloj para reducir el vapor o desactívelo. Deje un intervalo mayor mientras presione el botón de golpe de vapor. Seleccione un programa de temperatura más alto.
Poco vapor o carencia total de vapor	Revise el nivel de agua. Limpie la válvula antical.
Partículas de cal que salen de los conductos de vapor	Descalcifique la cámara de vapor.

Modificaciones reservadas.

No tire este producto a la basura al final de su vida útil. Lívelo a un Centro de Asistencia Técnica Braun o a los puntos de recogida habilitados por los ayuntamientos.



Português

Antes de utilizar o ferro, leia as instruções de utilização na íntegra. Mantenha as instruções de utilização acessíveis durante todo o tempo de vida útil do aparelho.

Informações de segurança importantes

- Certifique-se de que a tensão corresponde à tensão indicada no ferro.
- Este aparelho pode ser utilizado por crianças a partir dos 8 anos de idade e pessoas com capacidades físicas, sensoriais ou mentais reduzidas ou sem experiência e conhecimentos caso sejam supervisionadas ou tenham recebido instruções relativamente à utilização do aparelho de forma segura e compreendam os perigos envolvidos. As crianças não devem brincar com o aparelho. A limpeza e a manutenção não devem ser realizadas por crianças, exceto se tiverem mais de 8 anos de idade e se forem supervisionadas.
- Durante o funcionamento e arrefecimento, o aparelho e o respetivo cabo elétrico devem ser mantidos fora do alcance de crianças com menos de 8 anos de idade.
-  Atenção: Superfícies quentes!
Os ferros elétricos combinam elevadas temperaturas com vapor quente, podendo provocar queimaduras.
- Desligue sempre o ferro da corrente elétrica antes de encher com água. Puxe sempre pela ficha, não pelo cabo.
- O cabo nunca deve entrar em contacto com objetos quentes ou com a base do aparelho.
- Nunca mergulhe o ferro em água ou outros líquidos.

- O ferro deve ser usado e pousado sobre uma superfície estável.
- Durante pausas ao engomar, coloque sempre o ferro na posição vertical no respetivo suporte de descanso e certifique-se de que este é colocado sobre uma superfície estável.
- O ferro não deve ser deixado sem vigilância enquanto estiver ligado à corrente elétrica.
- Nunca engome ou humedeça peças de roupa com as mesmas vestidas.
- O ferro não deve ser utilizado se tiver caído, se existirem sinais visíveis de danos ou se estiver a verter.
- Inspeccione regularmente o cabo para verificar se existem danos.
- Se o aparelho (incluindo o cabo) apresentar algum defeito, deixe de o usar e entregue-o num Centro de Assistência Braun para reparação. Trabalhos de reparação incorretos ou não qualificados podem provocar acidentes ou ferimentos no utilizador. Os aparelhos elétricos Braun cumprem as normas de segurança aplicáveis.

A Descrição

- 1 Filtro do spray
- 2 Abertura do depósito de água
- 3 Regulador de vapor
- 4 Botão do spray
- 5 Botão do golpe de vapor
- 6 Selector de temperatura
- 7 Luz piloto de temperatura
- 8 Base de apoio

B Antes de começar

Este ferro foi concebido para utilizar água canalizada. Se a água for muito dura, recomendamos que utilize uma mistura de 50% de água canalizada e 50% de água destilada. Encha o depósito de água até ao sinal «max». Nunca use só água destilada. Não adicione aditivos (por exemplo, amido). Não utilize no seu ferro de engomar água condensada proveniente de máquinas de secar roupa.

- Antes de encher o depósito com água, desligue o Regulador de vapor («0» = vapor desligado).

- Incline o ferro ligeiramente como se mostra em (B) e encha o depósito com água até ao nível «max».
- Coloque o ferro em posição vertical na base e ligue-o à electricidade.

Selecione a temperatura de acordo com as instruções que aparecem na base de apoio do ferro ou na etiqueta das suas roupas. A luz piloto (7) desliga-se quando a temperatura desejada for atingida (depois de aproximadamente 1,5 minutos).

C Passar a ferro

1 Vapor variável

Poderá seleccionar a quantidade de vapor usando o regulador de vapor (3)

(0 = sem vapor, ☞ = vapor máximo).

Nota: Enquanto passa a ferro, não gire o regulador de vapor para além do ☞.

O regulador da temperatura (6) tem de ser colocado entre «••» e «max».

Vapor preparador de tecidos

O vapor é também direccionado horizontalmente para a área frontal da base do ferro. Esta opção prepara os têxteis com «pré-vapor», fazendo com que a passagem a ferro seja mais fácil. Tenha cuidado – o vapor sai lateralmente.

2 Golpe de vapor

Antes de o utilizar, prima o botão golpe de vapor (5) 3 ou 4 vezes para o activar. Prima o botão do golpe de vapor em intervalos de, pelo menos, 5 segundos. O golpe de vapor pode ser activado durante a passagem a ferro a seco. O regulador da temperatura tem de ser colocado entre «•••» e «max».

A função de golpe de vapor também pode ser utilizada na posição vertical para passar a ferro roupas penduradas.

3 Função de spray

Prima o botão do spray (4).

4 Passagem a ferro a seco

Coloque o regulador de vapor (3) na posição «0» (= vapor desligado).

D Depois da passagem a ferro

Desligue o ferro e coloque o regulador de vapor na posição «0». Para prolongar a vida útil do ferro, esvazie o depósito de água. Guarde o ferro frio num lugar seco e na posição vertical sobre a base.

E Limpeza e manutenção

Para prevenir danos na base do ferro, não passe sobre botões de metal ou fechos-éclair. Limpe a base do ferro regularmente com um pano húmido. Para eliminar resíduos de amido/minerais, utilize uma mistura de vinagre/água numa proporção de 1 : 2. Nunca utilize um esfregão de metal, outros tipos de esfregões abrasivos, detergentes ou outros produtos químicos para limpar a base do ferro.

F Limpeza da válvula anticálcario

A válvula anticálcario do regulador de vapor (3) deve ser descalcificada regularmente (por exemplo, sempre que a produção de vapor for insuficiente). Para isso, o depósito de água deve estar vazio.

Extrair o regulador de vapor com a válvula anti-calcário:

Gire o regulador de vapor no sentido dos ponteiros do relógio até ☞. Continue a girar firmemente, mesmo sentido resistência, até o regulador de vapor se elevar. Quando este estiver posicionado em «•» (sistema anti-calcário), puxe-o para cima verticalmente. Não toque na válvula anti-calcário no seu extremo final. Submerja a válvula anti-calcário em vinagre (não em essência de vinagre) ou sumo de limão durante um tempo mínimo de 30 minutos. Retire os resíduos e enxague-o sob de água corrente. (fig. F 1–5).

Voltar a colocar o regulador de vapor:

Quando voltar a colocar o regulador de vapor, certifique-se que a marca do regulador de vapor ainda aponta para a posição («•») sistema anti-calcário) (fig. F 6). Prima firmemente para baixo o regulador de vapor e, em seguida, coloque-o novamente na posição ☞ (fig. F 7) onde irá encaixar.

Nota: O ferro nunca deve ser utilizado sem o regulador de vapor devidamente inserido.

G Descalcificação/sistema anticálcario

Para limpar os resíduos da câmara de vapor, descalcifique-a da forma que mostram as fig. G 1–11. Precaução: Quando o Regulador de vapor estiver posicionado no sentido dos ponteiros do relógio abaixo da posição ☞, poderá sair água muito quente e vapor por toda a parte inferior. Espere que a parte inferior do ferro arrefeça e limpe-a como se descreve em cima. Em seguida, encha o depósito com água, aqueça o ferro e prima o botão do golpe de vapor 4 vezes para limpar o ferro antes de começar a passar (G 12–14). Não utilize descalcificadores comerciais pois estes podem danificar o ferro.

Resolução de problemas

Problema	Solução
Gotas a sair pelas condutas de vapor	Gire o Regulador de vapor no sentido contrário aos ponteiros do relógio para reduzir o vapor ou desligá-lo. Deixe um intervalo maior quando prime o botão do golpe de vapor. Selecione um programa de temperatura mais alto.
Pouco ou nenhum vapor	Verifique o nível da água. Limpe a válvula anti-calcário.
Partículas de calcário a sair pelas condutas de vapor	Descalcifique a câmara de vapor.

Sujeito a alterações sem aviso prévio

Por favor não deite o produto no lixo doméstico, no final da sua vida útil. Entregue-o num dos Serviços de Assistência Técnica da Braun, ou em locais de recolha específica, à disposição no seu país.



Italiano

Prima di utilizzare il ferro da stiro, leggere le istruzioni per l'uso nella loro interezza. Conservare le istruzioni per l'uso per l'intera vita del dispositivo.

Precauzioni importanti

- Assicurarsi che il voltaggio corrisponda a quello indicato sul ferro da stiro.
- Questo dispositivo può essere utilizzato da ragazzi dagli 8 anni in su e da persone con ridotte capacità fisiche, sensoriali o mentali o prive di esperienza e conoscenze se sono sorvegliate o istruite sull'uso del dispositivo stesso in modo sicuro e se prendono conoscenza dei rischi implicati. I bambini non devono giocare con il dispositivo. La pulizia e la manutenzione non vanno effettuate da bambini, a meno che non abbiano più di 8 anni e siano controllati.
- Durante il funzionamento e il raffreddamento, il dispositivo e il cavo di alimentazione non devono essere a portata dei bambini di età inferiore agli 8 anni.



Attenzione: superfici calde!

I ferri da stiro elettrici combinano temperature elevate e vapore caldo che potrebbero causare ustioni.

- Togliere sempre la spina prima di riempire il ferro da stiro con l'acqua. Tirare sempre la spina, non il cavo.
- Il cavo non dovrebbe mai entrare in contatto con oggetti caldi, né con la piastra.
- Non immergere mai il ferro da stiro in acqua, né in altri liquidi.
- Il ferro da stiro va utilizzato e appoggiato su una superficie stabile.
- Durante le pause, il ferro da stiro va appoggiato in verticale sul poggia ferro su una superficie

stabile.

- Il ferro da stiro non va lasciato incustodito mentre è connesso all'alimentazione.
- Non stirare, né inumidire mai gli abiti indossandoli.
- Il ferro da stiro non va utilizzato se è caduto o se presenta segni visibili di danneggiamento o di perdite.
- Controllare regolarmente il cavo per verificare che non ci siano danni.
- Se il dispositivo (cavo incluso) presenta un qualsiasi tipo di difetto, interrompere l'uso e portarlo presso un centro di assistenza Braun per la riparazione. Interventi di riparazione errati o effettuati da personale non qualificato potrebbe causare incidenti o lesioni a carico dell'utente. Gli apparecchi elettrici Braun soddisfano gli standard di sicurezza in vigore.

A Descrizione

- 1 Bocchettone spray
- 2 Apertura serbatoio
- 3 Regolatore di vapore
- 4 Tasto spray
- 5 Tasto Power shot
- 6 Selettore di temperatura
- 7 Spia luminosa
- 8 Base d'appoggio

B Messa

Questo ferro a vapore funziona con acqua del rubinetto. In caso di acqua estremamente calcarea, raccomandiamo l'uso di una miscelanza del 50% di acqua del rubinetto e 50% di acqua distillata. Riempire il serbatoio fino al livello massimo. Non utilizzare mai esclusivamente acqua distillata. Non aggiungere altre sostanze (es. Agenti sciogli calcare, aceto, etc.) Non usare acqua di condensa da un asciugabiancheria.

- Prima di riempire il serbatoio d'acqua, spegnere il regolatore di vapore («0» = no vapore)
- Tenere il ferro leggermente inclinato (come in B), riempire il serbatoio dell'acqua fino al livello massimo.
- Appoggiare il ferro sulla sua base e inserire la spina nella corrente. Selezionare la temperatura come indicata sulla guida posta sulla parte inferiore del ferro o in base ai suggerimenti delle etichette poste sugli

indumenti.

La spia indicatrice della temperatura (7) si spegne al raggiungimento della temperatura selezionata (dopo circa 1 1/2 minuti).

C Stiratura

1 Vapore variabile

E' possibile selezionare la quantità di vapore utilizzando il regolatore di vapore (3)

(0 = nessun vapore, ☞ = massimo vapore).

Nota: durante la stiratura, non spostare il regolatore di vapore oltre ☞.

Il selettore temperatura (6) deve essere impostato tra «••» e «max».

Pre-trattamento

Il vapore si sviluppa anche orizzontalmente nella parte frontale della piastra. Questo fa in modo di pre-trattare i tessuti anticipando il vapore e quindi rendendo più semplice la stiratura. Attenzione – il vapore fuoriesce lateralmente.

2 Power shot

Prima dell'utilizzo, premere il tasto Power shot (5) 3 o 4 volte per attivarlo.

Premere il tasto Power shot in intervalli di almeno 5 secondi.

Power shot può essere attivato durante la stiratura.

Il selettore temperatura deve essere impostato tra «•••» e «max».

La funzione Power shot può anche essere utilizzata mantenendo il ferro in posizione verticale durante la stiratura di capi appesi.

3 Funzione spray

Premere il bottone spray (4).

4 Per stirare senza vapore

Posizionare il regolatore di vapore (3) «0» (= nessun vapore).

D Dopo la stiratura

Staccare la spina e riportare il regolatore di vapore sulla posizione «0». Per prolungare il periodo di vita del ferro, svuotare sempre il serbatoio dell'acqua. Riporre il ferro freddo in un ambiente asciutto, tenendolo sempre appoggiato sulla sua base.

E Pulizia e manutenzione

Per prevenire eventuali danni anni alla piastra, non passarla su bottoni di metallo o cerniere. Pulire la piastra regolarmente con un panno umido. Per rimuovere i residui utilizzare una miscela di acqua e aceto in proporzione 2 : 1. Non utilizzare mai pagliette, spugnette abrasive, polveri o altri preparati chimici per pulire la piastra.

F Pulizia della valvola anti-calcare

La valvola anti-calcare posizionata alla fine del regolatore di vapore (3) necessita di essere periodicamente de-calcificata (es. nel caso il flusso di vapore sia insufficiente). Per fare questo, il serbatoio dell'acqua deve essere svuotato.

Per rimuovere il regolatore di vapore con la valvola anti-calcare:

Girare il regolatore di vapore in senso orario verso ☞. Continuare a girare energicamente oltre la resistenza fino a che il regolatore di vapore non si solleva. Quando sarà posizionato su «•» (sistema anti-calcare), tirarlo fuori in senso verticale. Non toccare l'estremità bassa della valvola anti-calcare. Immergere la valvola anti-calcare in aceto (non aceto balsamico o essenza di aceto) o succo di limone per almeno 30 minuti. Rimuovere con uno spazzolino i residui rimanenti sotto l'acqua corrente (fig. F 1-5).

Per re-inserire il regolatore di vapore:

Al momento di reinsertire il regolatore di vapore, accertarsi che quest'ultimo indichi il segnale «•» (sistema anti-calcare) (fig. F 6). Spingere giù energicamente il regolatore di vapore, e spostarlo nuovamente su ☞ (fig. F 7) fino a perfetto inserimento.

Nota: Il ferro non deve mai essere utilizzato senza il regolatore di vapore.

G Sistema decalcificante/anti-calcare

Per pulire il serbatoio vapore dai residui, decalcificarlo come indicato nella sezione fig. G 1-11. Attenzione: l'acqua bollente e il vapore usciranno dalla piastra quando il regolatore di vapore viene girato in senso orario oltre il livello ☞. Attendere che la piastra si raffreddi, poi pulirla come descritto sopra.

Poi riempire nuovamente il serbatoio con acqua, riscaldare il ferro e premere il bottone Power shot per 4 volte per pulire il ferro prima di stirare (fig. G 12-14).

Non utilizzare i de-calcificanti in commercio, perchè potrebbero danneggiare il ferro.

Guida agli inconvenienti

Problema	Soluzione
Alcune gocce fuoriescono dai fori per il vaporer	Girare il regolatore di vapore in senso anti-orario per ridurre la fuoriuscita di vapore o spegnerlo. Premere il bottone Power shot in intervalli più lunghi. Selezionare una temperatura più alta.
Si sviluppa poco vapore o non si sviluppa affatto	Controllare il livello dell'acqua. Pulire la valvola anti-calcare.
Parti di calcare fuoriescono dai fori per il vapore	Decalcificare il serbatoio del vapore.

Soggetto a cambiamenti senza notifiche

Si raccomanda di non gettare il prodotto nella spazzatura al termine della sua vita utile. Per lo smaltimento, rivolgersi ad un qualsiasi Centro Assistenza Braun o ad un centro specifico.



Nederlands

Lees de gebruiksaanwijzingen volledig voordat u het strijkijzer in gebruik neemt. Bewaar de gebruiksaanwijzingen gedurende de volledige levensduur van het toestel..

Belangrijke veiligheidsmaatregelen

- Vergewis u ervan dat uw spanning overeenkomt met de spanning die op het strijkijzer vermeld staat.
- Dit toestel mag gebruikt worden door kinderen vanaf 8 jaar en personen met fysieke, zintuiglijke of mentale beperkingen of met gebrek aan ervaring en kennis indien ze onder toezicht staan of geïnstrueerd zijn over het veilige gebruik van het toestel en de eraan verbonden gevaren begrijpen. Kinderen mogen niet spelen met het toestel. Reiniging en onderhoud mogen niet uitgevoerd worden door kinderen, tenzij ze ouder zijn dan 8 jaar en onder toezicht staan.
- Tijdens de werking en het afkoelen moeten het toestel en netsnoer buiten het bereik gehouden worden van kinderen onder 8 jaar.
-  **Opgelet: hete oppervlakken:** Elektrische strijkijzers combineren hoge temperaturen en hete stoom die kunnen leiden tot brandwonden.
- Koppel het strijkijzer altijd los voordat u het vult met water. Trek altijd aan de stekker, niet aan het snoer.
- Het snoer mag niet in contact komen met warme voorwerpen of de zoolplaat.
- Dompel het strijkijzer nooit onder in water of andere vloeistoffen.
- Het strijkijzer moet op een stabiel oppervlak gebruikt en achtergelaten worden.

- Bij pauzes tijdens het strijken zet u het strijkijzer altijd op zijn hielsteun neer op een stabiel oppervlak.
- Het strijkijzer mag niet alleen achtergelaten worden wanneer de stekker in het stopcontact is gestoken.
- Strijk of bevochtig nooit kleren terwijl u ze nog draagt.
- Het strijkijzer mag niet langer gebruikt worden als het gevallen is, indien er zichtbare sporen van schade zijn of indien het lekt.
- Controleer het snoer regelmatig op schade.
- Indien het toestel (inclusief het snoer) een defect vertoont, gebruik het dan niet langer en breng het naar een Braun Servicecentrum voor reparatie. Gebrekkig of niet-gekwalificeerd reparatiewerk kan leiden tot ongevallen of letsel van de gebruiker. Elektrische apparaten van Braun voldoen aan de toepasselijke veiligheidsnormen.

A Beschrijving

- 1 Spray opening
- 2 Watertank opening
- 3 Stoom doseerknop
- 4 Spray knop
- 5 Stoomstoot knop
- 6 Temperatuur regelaar
- 7 Indicatielampje
- 8 Rustvlak

B Voor het in gebruik nemen

Dit strijkijzer is ontworpen voor gebruik met leidingwater. Indien bij u het water extreem hard is, raden wij aan een mengsel van 50% leidingwater en 50% gedistilleerd water te gebruiken. Vul het waterreservoir tot het «max» teken met water. Gebruik nooit alleen gedistilleerd water. Voeg geen oplossingen toe aan het water (bijv. stijfsel). Gebruik geen condens-water uit een wasdroger.

- Zet de stoom doseerknop uit voordat u het strijkijzer met water vult («0» = stoom uit).
- Houd het strijkijzer licht gekanteld zoals aangegeven in B, en vul het waterreservoir tot het «max» teken.
- Plaats het strijkijzer rechtop op het rustvlak en steek de stekker in het stopcontact. Stel de temperatuur in volgens de voorschriften

op het rustvlak van het strijkijzer of volgens de voorschriften in uw kleding. Het indicatielampje (7) zal doven wanneer de gewenste temperatuur is bereikt (na ongeveer 1 1/2 min.).

C Strijken

1 Variabele stoom

U kunt de hoeveelheid stoom instellen met behulp van de stoom doseerknop (3)

(0= geen stoom,  = maximale stoom).

Let op: Draai tijdens het strijken de stoom doseerknop niet voorbij .

De temperatuurselector (6) moet ingesteld zijn tussen «••» en «max».

Vorbewerken

De stoom komt tevens horizontaal uit de voorkant van de strijkzool. Dit zorgt voor het voorbereken van de stof, waardoor het strijken makkelijker gaat.

Voorzichtig: de stoom komt aan de zijkanten uit de strijkzool.

2 Stoomstoot

Druk voor gebruik de Stoomstoot knop (5) 3 tot 4 keer in om deze te activeren.

Druk de stoomstoot knop in met tussenpozen van minimaal 5 seconden.

De stoomstoot kan tevens worden gebruikt bij droog strijken.

De temperatuurselector moet ingesteld zijn tussen «•••» en «max».

De stoomstoot functie kan tevens in verticale positie worden gebruikt voor het stomen van hangende kleding.

3 Spray functie

Druk op de spray knop (4).

4 Droog strijken

Zet de stoom doseerknop (3) op stand «0» (= stoom uit).

D Na het strijken

Trek de stekker uit het stopcontact en zet de stoom doseerknop op «0». Om de levensduur van het apparaat te verlengen, dient u het waterreservoir te legen. Berg het strijkijzer op op een droge plaats en zet het apparaat altijd op het rustvlak.

E Onderhoud en schoonmaken

Om beschadigingen aan de strijkzool te voorkomen, dient u het strijken over metalen knopen of ritsen te vermijden.

Maak de strijkzool regelmatig schoon met een vochtige doek. Om stijfsel restjes te verwijderen, gebruikt u een oplossing van azijn/water in de verhouding 1 : 2.

Gebruik nooit een schuursponsje, schuurmiddel of andere chemicaliën voor het reinigen van de strijkzool.

F De antikalkstift schoonmaken

De antikalkstift aan de onderkant van de stoom doseerknop (3) dient regelmatig te worden ontkalkt (bijb. wanneer de stoomuitgifte niet meer toereikend is). Het waterreservoir dient leeg te zijn voordat u gaat ontkalken.

De stoom doseerknop met antikalkstift verwijderen:

Draai de stoom doseerknop met de klok mee naar . Blijf goed doordraaien voorbij de weerstand tot de stoom doseerknop omhoog komt. Wanneer deze op «•» staat (antikalk systeem), trekt u deze verticaal omhoog. Raak het onderste deel van de antikalkstift niet aan. Dompel de antikalkstift in azijn (geen azijnoplossing) of citroensap gedurende minimaal 30 minuten. Borstel resterende kalkresten weg en spoel de stift af onder stromend water (fig. F 1-5).

De stoom doseerknop opnieuw plaatsen:

Zorg er bij het terugplaatsen van de stoom doseerknop voor dat het stoom doseer-teken weer op «•» (antikalk systeem) staat (fig. F 6). Druk de stoom doseerknop stevig naar beneden en draai deze terug naar  (fig. F 7) waar hij vastklikt. Let op: gebruik het strijkijzer nooit zonder stoom doseerknop.

G Ontkalken/antikalk systeem

Om de stoomkamer te ontdoen van kalkresten dient u deze te ontkalken zoals aangegeven in fig. G 1-11.

Let op: er zal heet water en stoom uit de strijkzool komen wanneer de stoom doseerknop met de klok mee voorbij  wordt gedraaid.

Wacht totdat de strijkzool is afgekoeld, maak deze daarna schoon zoals hierboven beschreven. Vul het waterreservoir opnieuw met water, laat het strijkijzer warm worden en druk 4 maal op de Power shot knop om het strijkijzer door te spoelen voordat u gaat strijken (G 12-14). Gebruik geen ontkalkmiddelen die u in de winkels kunt kopen, zij kunnen het strijkijzer beschadigen.

Oplossen van problemen

Problema	Oplossing
Er komen druppels uit de stoomgaatjes	Draai de stoom doseerknop tegen de klok in om de hoeveelheid stoom te verlagen of zet de stoom uit. Neem grotere pauzes bij het indrukken van de Power shot knop. Stel een hogere temperatuur in.
Er ontstaat nauwelijks of geen stoom	Controleer het water-niveau. Maak de antikalkstift schoon.
Er komen kalkdeeltjes uit de stoomgaatjes	Ontkalk de stoomkamer.

Wijzigingen voorbehouden.

Gooi dit apparaat aan het eind van zijn nuttige levensduur niet bij het huisafval. Lever deze in bij een Braun Service Centre of bij de door uw gemeente aangewezen inleveradressen.



Dansk

Læs hele brugsanvisningen igennem, før du tager strygejern i brug. Opbevar brugsanvisningen under hele strygejernets levetid.

Vigtige sikkerhedsforanstaltninger

- Kontrollér, om spændingen i dit el-net stemmer overens med angivelserne på strygejern.
- Dette apparat kan anvendes af børn fra 8 år samt personer med nedsatte fysiske, sensoriske eller mentale evner, eller manglende erfaring og kendskab til udstyret, hvis de er under opsyn eller har modtaget instruktioner om sikkerheden og forstår de mulige farer ved brug af strygejern. Strygejern er ikke et legetøj. Rengøring og brugervedligeholdelse må ikke udføres af børn, medmindre de er over 8 år gamle og under opsyn.
- Under drift og nedkøling skal strygejern og ledningen holdes uden for mindre børns rækkevidde.
-  Advarsel: Varme overflader! Elektriske strygejern udgør en kombination af høje temperaturer og damp, som kan medføre forbrændinger.
- Træk altid strygejernets stik ud af stikkontakten, før påfyldning af vand. Træk altid i selve stikket, aldrig i ledningen.
- Ledningen må aldrig komme i kontakt med varme genstande eller strygesålen.
- Undlad at nedsænke strygejern i vand eller andre væsker.
- Strygejern skal anvendes og hvile på en stabil overflade.
- Under pauser i strygningen skal strygejern altid placeres lodret på hvilehælen, og du skal sikre, at hvilehælen står på en stabil overflade.
- Strygejern må ikke efterlades

uden opsyn, mens det er tilsluttet stikkontakten.

- Stryg eller damp ikke tøj, du har på.
- Strygejern må ikke bruges, hvis det er faldet ned, hvis der er synlige tegn på skade, eller hvis det lækker.
- Kontrollér regelmæssigt ledningen for eventuelle skader.
- Undlad at bruge strygejern (inklusive ledningen), hvis det viser tegn på nogen defekt, og henvend dig til et Braun service center vedrørende reparation. Ukorrekt eller ukvalificeret reparationsarbejde kan forårsage uheld eller medføre personskader. Brauns elektriske apparater opfylder de gældende sikkerhedsbestemmelser.

A Beskrivelse

- 1 Spraymundstykke
- 2 Vandbeholderåbning
- 3 Dampregulator
- 4 Sprayknop
- 5 Dampskudsknap (Power shot)
- 6 Temperaturvælger
- 7 Kontrollampe
- 8 Bagstøtte

B Før du begynder

Strygejern er beregnet til almindeligt postevand. Hvis der er særdeles hårdt vand i dit område, kan det anbefales at anvende en blanding af 50 % postevand og 50 % destilleret vand. Fyld vandtanken indtil «max»-mærkingen. Anvend aldrig destilleret vand alene. Kom aldrig nogen tilsætningsstoffer i vandet (f.eks. stivelse). Brug ikke kondensvand fra en tørretumbler.

- Inden påfyldning af vand skal du slukke for dampregulatoren («0» = damp slukket).
- Hold strygejern let på skrå (som vist i B), og fyld vandtanken op til «max»-mærket.
- Anbring strygejern på højkant på hvilehælen, og sæt stikket i stikkontakten.

Indstil den ønskede temperatur i henhold til strygevejledningen på strygejernets hæl eller på mærket i dit tøj.

Kontrollampen (7) slukker, når den ønskede temperatur er nået (efter ca. 1 1/2 min.).

C Strygning

1 Vario-damp

Du kan vælge mængden af damp ved hjælp af dampregulatoren (3)

(0 = ingen damp, ☉ = maksimal damp).

Bemærk: Drej ikke dampregulatoren længere end ☉ under strygingen.

Temperaturvælgeren (6) skal sættes mellem «••» og «max».

Pre-conditionering

Der udvikles også damp vandret på strygesåleens forreste område. Dette forbereder tekstilerne med «for-damp» og gør således strygingen nemmere. Vær forsigtig – dampen.

2 Dampskud

Tryk på dampskudsknappen (5) 3-4 gange for at aktivere den.

Tryk på dampskudsknappen med mindst 5 sekunders mellemrum.

Dampskud kan aktiveres ved tørstrygning.

Temperaturvælgeren skal sættes mellem «•••» og «max».

Dampskudsfunctonen kan også anvendes lodret til at dampe hængende tøj.

3 Sprayfunktion

Tryk på sprayknappen (4).

4 Strygning uden damp

Drej dampregulatoren (3) til stillingen «0» (= damp slukket).

D Efter stryging

Tag stikket ud af stikkontakten, og drej dampregulatoren til indstilling «0». Tøm vandtanken for at forlænge strygejernets levetid. Opbevar det afkølede strygejern på et tørt sted, og lad det altid stå lodret på hvilehælen.

E Vedligeholdelse og rengøring

Undgå at stryge over metalknapper eller lynlåse for ikke at beskadige strygesålen.

Rengør strygesålen regelmæssigt med en fugtig klud. For at fjerne mineral- eller stivelsesrester anvendes en blanding af eddike og vand i forholdet 1 : 2.

Brug aldrig ståluld eller skrubbesvampe, pulvere eller andre kemikalier til rengøring af strygesålen.

F Rengøring af anti-kalkventilen

Anti-kalkventilen på dampregulatoren skal afkalkes regelmæssigt (f.eks. ved utilstrækkelig dampudvikling). For at gøre dette skal vandtanken være tom.

Fjern dampregulatoren med antikalkventilen:

Drej dampregulatoren med uret mod ☉.

Bliv ved at dreje, selvom der er modstand, til dampregulatoren løftes. Når den står ved «••» (antikalk-system), trækkes den lodret op. Berør ikke den nedre ende af antikalk-ventilen. Læg antikalk-ventilen i eddike (ikke vineddike) eller citronsaft i mindst 30 minutter. Børst de resterende belægninger af og skyl under rindende vand (fig. F 1–5).

Isætning af dampregulatoren:

Når dampregulatoren sættes i igen, skal du sørge for, at dampregulatormærket stadig peger på indstillingsmærket «•» (antikalk-system) (fig. F 6). Tryk dampregulatoren fast ned, og drej den

derefter tilbage til ☉ (fig. F 7), hvor den låses på plads.

Bemærk: Strygejernets må aldrig anvendes uden dampregulator.

G Afkalknings/antikalksystem

For at rengøre dampkammeret for aflejringer skal strygejernets afkalkes som vist på billedet i afsnit G 1–11.

Forsigtig: Der kommer varmt vand ud af strygesålen, når dampregulatoren drejes med uret forbi ☉.

Lad strygesålen køle ned, og rengør den så som beskrevet ovenfor.

Fyld vandtanken op igen, og lad strygejernets varme op, og tryk så på Power shot knappen 4 gange for at rense strygejernets inden stryging (fig. G 12–14).

Anvend ikke de afkalkningsmidler, der fås i handlen, da de kan beskadige strygejernets.

Fejlfindingsvejledning

Problem	Løsning
Der kommer vanddråber ud af dampventilerne	Drej dampregulatoren mod uret for at begrænse eller slukke for dampen. Vælg længere mellemrum ved tryk på Power shot knappen. Vælg en højere temperaturindstilling.
Der kommer mindre eller slet ingen damp	Kontroller vandstanden. Rengør antikalkventilen.
Kalkpartikler kommer ud fra dampventilerne	Afkalk dampkammeret.

Der tages forbehold for ændringer uden forudgående varsel.

Apparatet bør efter endt levetid ikke kasseres sammen med husholdningsaffaldet. Bortskaffelse kan ske på et Braun Servicecenter eller passende, lokale opsamlingssteder.



Norsk

Les bruksanvisningen grundig før bruk av strykejernet. Oppbevar bruksanvisningen i løpet av hele strykehjernet brukstid.

Viktige sikkerhetstiltak

- Pass på at spenningen samsvarer med den spenningen som er merket på strykehjernet.
- Denne anordningen kan brukes av barn fra 8 år og oppover og av personer med reduserte fysiske, sensoriske og mentale evner eller manglende erfaring og kunnskaper, under oppsyn eller etter opplæring om sikker bruk av enheten og de farene som er involvert. Barn skal ikke leke med anordningen. Rengjøring og vedlikehold skal ikke utføres av barn, med mindre de er eldre enn 8 år og under oppsyn.
- Ved bruk og nedkjøling skal anordningen og anordningens hovedledning holdes utenfor rekkevidde av barn under 8 år.
-  Forsiktig: Varm overflate! Elektriske strykejern kombinerer høye temperaturer og varm damp som kan gi brannskader.
- Dra alltid ut stikkkontakten før strykejernet fylles med vann. Dra alltid i pluggen, ikke i ledningen.
- Ledningen må aldri komme i kontakt med varme gjenstander eller den varme strykeflaten.
- Ikke senk strykejernet i vann eller andre væsker.
- Strykejernet må brukes og settes på en stabil flate.
- Ved strykepause, plassér alltid strykejernet på støtteflaten og pass på at støtteflaten er plassert på en stabil flate.
- Strykejernet må ikke etterlates uten oppsyn når det er tilkoblet strømnettet.

- Stryk aldri klær eller fukt dem mens du har dem på deg.
- Strykejernet skal ikke brukes om det har falt i gulvet, om det er tydelige tegn på skade eller om det lekker.
- Kontroller regelmessig at ledningen er fri for skader.
- Hvis anordningen (inkludert ledningen) viser tegn på skade, skal den ikke brukes, men bringes til et Braun servicesenter for ettersyn. Uriktige eller ukvalifiserte reparasjoner kan forårsake ulykker eller personskader for brukeren. Braun elektriske anordninger imøtekommer gjeldende sikkerhetsstandarder.

A Beskrivelse

- 1 Spraydyse
- 2 Vanntankåpning
- 3 Dampregulator
- 4 Sprayknapp
- 5 Power shot knapp
- 6 Temperaturvelger
- 7 Indikatorlampe
- 8 Bakstøtte

B Før du begynner

Dette strykejernet er beregnet for bruk med springvann. Hvis det er veldig hardt vann i springen, bør du bruke en blanding av 50 % springvann og 50 % destillert vann. Fyll vanntanken til «max»-merket. Bruk aldri bare destillert vann. Ikke tilsett tilsetningsstoffer (f.eks. stivelse). Bruk ikke kondensvann fra en tørketrommel.

- Slå av dampregulatoren før du fyller vann («0» = damp av).
- Hold strykejernet på skrå, slik det er vist i (B), og fyll vanntanken til «max»-merket.
- Sett strykejernet på bakstøtten og koble det til et strømnett.

Still inn temperaturen i henhold til strykeveiledningen på strykehjernet bakstøtte eller merkingen på tøyet.

Indikatorlampen (7) slukker når ønsket temperatur er nådd (etter ca. 1 1/2 min.).

C Stryke

1 Vario steam

Du kan velge dampmengde med dampregulatoren (3)

(0 = ingen damp, ☞ = maksimal dampmengde). Merk: Ikke drei dampregulatoren forbi ☞ under stryking.

Temperaturvelgeren (6) må settes mellom «••» og «max».

Forbehandling

Damp kommer også ut vannrett foran på strykejernssålen. Dette forbehandler tekstilene ved å «fordampe» og gjør strykingen enklere. Vær forsiktig – damp kommer ut på siden.

2 Power shot

Før bruk skal Power shot knappen (5) trykkes inn 3–4 ganger for å aktiveres. Trykk inn Power shot knappen i intervaller på minst 5 sekunder. Power shot kan aktiveres under tørtstryking. Temperaturvelgeren må settes mellom «•••» og «max».

Power shot funksjonen kan også brukes i vannrett stilling for damping av hengende klær.

3 Sprayfunksjonen

Trykk på sprayknappen (4).

4 Tørtstryking

Sett dampregulatoren (3) i stilling «0» (= damp av).

D Etter stryking

Trekk ut strykejernets støpsel og sett dampregulatoren i stilling «0». Tøm vanntanken for å forlenge strykejernets levetid. Oppbevar det kalde strykejernet på et tørt sted og stående på bakstøtten.

E Vedlikehold og rengjøring

For å unngå skade på strykesålen må du ikke stryke over metallknapper eller glidelås. Rengjør strykesålen regelmessig med en fuktig klut. Bruk en eddik/vann-blanding i forholdet 1 : 2 for å fjerne mineral- og stivelsesbelegg. Bruk aldri stålull, skuresvamp, skurepulver eller andre kjemikalier til å rengjøre strykesålen med.

F Rengjøre antikalkventilen

Antikalkventilen som sitter på dampregulatorens nedre ende, må avkalkes regelmessig (f.eks. når dampmengden blir for liten). Vanntanken må tømmes når dette skal gjøres.

Ta av dampregulatoren med antikalkventilen: Drei dampregulatoren med urviseren og mot . Drei bestemt forbi motstanden til dampregulatoren løftes. Når den står ved «•» (antikalksystem), trekker du den ut loddrett. Ikke berør antikalkventilens nedre del. Dypp antikalkventilen i eddik (ikke eddikessens) eller sitronjuice i minst 30 minutter. Børst av gjenværende belegg og skyll under rennende vann (fig. F 1–5).

Sette på dampregulatoren:

Når du skal sette på dampregulatoren igjen, må du forsikre deg om at dampregulatormerket fortsatt står i stillingen «••» (antikalksystem) (fig. F 6). Skyv dampregulatoren bestemt ned og drei den tilbake til  (fig. F 7) der den går i inngrep. Merk: Strykejernet må aldri brukes uten dampregulator.

G Avkalking/antikalk-systemet

For å rengjøre dampkammeret for rester skal det avkalkes slik det er vist i bildeseksjon G 1–11.

Advarsel: Det kommer varmt vann og damp ut fra strykejernssålen når dampregulatoren dreies med urviseren og forbi .

Vent til strykejernssålen er kald før du rengjør den slik det er beskrevet ovenfor.

Fyll deretter tanken med vann og varm opp strykejernet. Trykk på Power shot knappen 4 ganger for å skylle strykejernet før stryking (fig. G 12–14).

Ikke bruk avkalkingsmidler som er i handelen. De kan skade strykejernet.

Problemløsning

Problem	Løsning
Det kommer dråper ut av dampventilene	Drei dampregulatoren mot urviseren for å redusere dampmengden, eller slå den av. Ta lengre pauser mellom hver gang du trykker på Power shot knappen. Still inn på høyere temperatur.
Det kommer lite eller ingen damp	Undersøk vannivået. Rengjør antikalkventilen.
Det kommer kalkpartikler ut av dampventilene	Avkalk dampkammeret.

Med forbehold om endringer.

Ikke kast dette produktet sammen med husholdningsavfall når det skal kasseres. Det kan leveres hos et Braun servicesenter eller en miljøstasjon.



Svenska

Läs igenom bruksanvisningen noggrant innan du börjar använda strykjärnet. Behåll bruksanvisningen under hela strykjärnets livstid..

Viktiga säkerhetsföreskrifter

- Kontrollera att spänningen i ditt eluttag korresponderar med den spänning som anges på strykjärnet.
- Denna apparat kan användas av barn från 8 år och äldre och personer med nersatta fysikaliska, sensoriska eller mentala förmågor, eller bristfällig erfarenhet och kunskap, förutsatt att de övervakas eller får instruktioner hur apparaten ska användas säkert och är medvetna om medföljande risker. Barn får inte leka med apparaten. Rengöring eller underhåll får inte utföras av barn, såvida de inte är äldre än 8 år och hålls under tillsyn.
- Under användning eller nerkylning ska apparaten och elsladden hållas utom räckhåll för barn under 8 år.
-  Varning: Heta ytor!
Elektriska strykjärn kombinerar höga temperaturer och het ånga som kan orsaka brännskador.
- Dra alltid ur kontakten ur vägguttaget innan du fyller på vatten. Dra alltid i kontakten, inte i sladden.
- Sladden får aldrig komma i kontakt med heta föremål eller stryksulan.
- Doppa aldrig strykjärnet i vatten eller i andra vätskor.
- Strykjärnet måste användas och ställas på en stabil yta.
- När du tar en paus i strykningen ska du alltid placera strykjärnet i upprätt läge och kontrollera att det står på en stabil yta.
- Strykjärnet får inte lämnas obevakat medan kontakten är

ansluten till eluttaget.

- Stryk eller ånga aldrig kläder medan du har dem på dig.
- Strykjärnet får inte användas om man har tappat det, om det finns synliga tecken på skada eller om det läcker.
- Kontrollera regelbundet att sladden inte är skadad.
- Om strykjärnet är trasigt (inklusive sladden), sluta att använda det och lämna in det till en auktoriserad Braun-serviceverkstad för reparation. Felaktiga eller okvalificerade reparationer kan orsaka olyckor och skada användaren. Braun elektriska produkter uppfyller gällande säkerhetsföreskrifter.

A Beskrivning

- 1 Spraymunstycke
- 2 Vattenbehållaröppning
- 3 Ångreglage
- 4 Sprayknapp
- 5 Ångpuffknapp (Power shot)
- 6 Temperaturväljare
- 7 Indikatorlampa
- 8 Stöd

B Praktiska anvisningar

Du kan använda vanligt kranvatten. Om du har extremt hårt vatten är det dock bäst att använda en blandning av 50 % kranvatten och 50 % destillerat vatten. Fyll vatten-tanken till «max»-markeringen. Använd aldrig enbart destillerat vatten. Tillsätt aldrig tillsatser (t.ex. stärkelse) i vattnet. Använd ej kondensvatten från en torktumlare.

- Stäng av ångregulatorn («0» = ånga av) innan du fyller på med vatten.
- Håll strykjärnet något lutat, som visas i (B), och fyll vattentanken till markeringen «max».
- Placera strykjärnet upprätt, på dess hål, och anslut kontakten till vägguttag.

Välj temperatur enligt strykguiden som du hittar på strykjärnets hål eller på etiketten i klädesplagget. Kontrolllampan (7) släcks när strykjärnet har kommit upp i önskad temperatur (efter ca 1 1/2 min).

C Att stryka

1 Variabel ånga

Ångmängden kan ställas in med hjälp av ångreglaget (3)

(0= ingen ånga ☹ = max ånga).

Obs! Ställ aldrig ångreglaget på mer än ☹ när

du stryker.

Temperaturväljaren (6) ska sättas mellan «••» och «max».

Förbehandling

Strykjärnet ger också ifrån sig ånga horisontellt från strykplattans framsida. Med denna funktion «för-ångas» kläderna och blir lättare att stryka. Var försiktig – ångan kommer ut från sidan.

2 Ångpuff

Tryck ned ångpuffknappen (5) 3 – 4 gånger för att aktivera funktionen före användning.

Tryck ned ångpuffknappen minst var 5:e sekund. Ångpufffunktionen kan användas även vid torrstrykning. Temperaturväljaren ska sättas mellan «••••» och «max».

Ångpufffunktionen kan också användas vertikalt för att ånga hängande kläder.

3 Sprayfunktion

Tryck på knappen för vattenspray (4).

4 Strykning utan ånga

Vrid ångregulatorn (3) till position «0» (= ånga av).

D Efter strykning

Dra ur kontakten och vrid ångregulatorn till «0». Töm alltid vattentanken för att förlänga livslängden på strykjärnet. Förvara det kalla strykjärnet på ett torrt ställe, alltid stående på högkant.

E Underhåll och rengöring

För att undvika skador på strykplattan bör man inte stryka på knappar och blyxtlås. Rengör strykplattan regelbundet med en fuktig trasa. För att ta bort avlagringar och liknande kan man använda vatten/ättikablandning 1 : 2. Använd aldrig stålull, slipande rengöringskuddar eller pulver eller andra kemikalier för att göra ren strykplattan.

F Rengöring av kalkuppsamlaren

Kalkuppsamlaren på ångregulatorn måste kalkas av regelbundet (t ex när ångavgivningen är otillräcklig). För att kunna göra detta måste vattentanken vara tömd.

Borttagning av ångreglage med avkalkningsventil:

Vrid ångreglaget medsols mot . Fortsätt vrida till dess ångreglaget kan lyftas upp. Lyft upp vertikalt när det står på «•» (avkalkningssystem). Vidrör inte avkalkningsventilens nedre del. Doppa ned avkalkningsventilen i ättika (inte ättiksprit) eller citronsaft i minst 30 minuter. Torka bort resterna och skölj under rinnande vatten (fig F 1–5).

Sätta tillbaka ångreglaget:

När ångreglaget sätts tillbaka måste man se till att reglagets pilmarkering pekar på «•» (avkalkningssystem) (fig F 6). Tryck ned ångreglaget ordentligt och vrid det tillbaka till  (fig F 7) där det snäpper fast. Obs! Strykjärnet får aldrig användas utan ångreglage.

G Avklarning/självrengörande system

För att kunna göra rent ångkammaren från rester, kalka av den som visas i avdelning G 1–11. Viktigt: Hett vatten och ånga kommer att komma ut från stryksulan när ångregulatorn är vriden medsols bortom . Vänta tills dess stryksulan har svalnat. Rengör den sedan enligt ovanstående instruktioner. Fyll sedan tanken med vatten igen, värm upp strykjärnet och tryck på ångpuffknapp (5) fyra gånger för att rensa järnet innan du stryker (fig. G 12–14). Använd inte kommersiella avkalkningsmedel, de kan skada järnet.

Felsökningsguide

Problem	Lösning
Det droppar ur ånghålen	Vrid på ångregulatorn motsols för att minska ångan eller stäng av den. Ha längre intervaller mellan tryck på ångpuffknapp. Välj högre temperaturinställning.
Strykjärnet avger lite eller ingen ånga	Kontrollera vattennivån. Rengör kalkuppsamlaren.
Kalkpartiklar kommer ut genom ånghålen	Avkalka ångkammaren.

Med förbehåll för ändringar.

När produkten är förbrukad får den inte kastas tillsammans med hushållssoporna. Avfallshandtering kan ombesörjas av Braun servicecenter eller på din lokala återvinningsstation.



Suomi

Lue käyttöohjeet kokonaan ennen silitysraudan käyttöä. Säilytä käyttöohjeet laitteen koko käyttöiän ajan.

Tärkeät suojatoimenpiteet

- Varmista, että jännitteesi vastaa silitysrautaan merkittyä jännitettä.
- Tätä laitetta voivat käyttää vähintään 8-vuotiaat lapset ja fyysisiltä, henkisiltä tai aistitoiminnoiltaan rajoitteiset henkilöt sekä kokemattomat ja vähäiset tiedot omaavat henkilöt, jos heitä on opastettu käyttämään laitetta turvallisella tavalla ja he ymmärtävät käyttöön liittyvät vaarat. Lapset eivät saa leikkiä laitteen kanssa. Laitteen puhdistusta ja huoltoa eivät saa suorittaa lapset, elleivät he ole yli 8-vuotiaita ja ellei heitä valvota.
- Laitteen käytön ja jäähtymisen aikana laite ja sen verkkojohto täytyy pitää alle 8-vuotiaiden lasten ulottumattomissa.
-  **Varoitus: Kuumia pintoja! Sähkösilitysradoissa korkea lämpötila yhdistyy kuumaan höyryyn, mikä voi aiheuttaa palovammoja.**
- Irrota silitysraudan pistoke aina pistorasiasta ennen silitysraudan täyttämistä vedellä. Vedä aina töpselistä äläkä johdosta.
- Johto ei saa koskaan joutua kosketuksiin kuumien esineiden tai silitysraudan pohjan kanssa.
- Älä upota silitysrautaa koskaan veteen tai muuhun nesteeseen.
- Silitysrautaa tulee käyttää ja pitää vakaalla pinnalla.
- Silityksessä tapahtuvien taukojen aikana silitysrauta täytyy aina asettaa pystysuoraan seisontatuen varaan. Varmista, että seisontatuki on asetettu vakaalle pinnalle.
- Silitysrautaa ei saa jättää vartioimatta, kun se on kytketty

verkkovirtaan.

- Älä koskaan silitä tai kosteuta vaatteita, jotka sinulla on ylläsi.
- Silitysrautaa ei saa käyttää, jos se on pudonnut tai jos siinä on näkyviä merkkejä vauriosta tai jos se vuotaa.
- Tarkasta johto säännöllisesti vaurioiden varalta.
- Jos huomaat laitteessa (tai johdossa) minkä tahansa vian, älä enää käytä silitysrautaa vaan vie se Braunin palvelukeskukseen korjattavaksi. Virheellinen tai epäpätevä korjaus voi johtaa onnettomuuksiin tai aiheuttaa käyttäjälle vammoja. Braunin sähkölaitteet ovat sovellettavien turvallisuusnormien mukaisia.

A Laitteen osat

- 1 Vesisuihkesuutin
- 2 Vesisäiliön aukko
- 3 Höyrynsäädin
- 4 Vesisuihkepainike
- 5 Tehohöyrypainike
- 6 Lämpötilanvalitsin
- 7 Merkkivalo
- 8 Silitysraudan seisontapinta

B Ennen käyttöönottoa

Tämä silitysrauta on suunniteltu käytettäväksi vesijohtovedellä. Jos vesi on erittäin kovaa, on suositeltavaa käyttää seosta, jossa on puolet vesijohtovettä ja puolet tislattua vettä. Täytä vesisäiliö «max»-merkintään saakka. Älä koskaan käytä pelkkää tislattua vettä. Älä käytä minkäänlaisia lisäaineita, kuten tärkkinä. Älä käytä kuivausrummun kondenssivettä.

- Sulje höyrymäärän säädin («0» = ei höyryä), ennen kuin täytät säiliön vedellä.
- Kallista silitysrautaa kuvassa (B) osoitetulla tavalla ja täytä vesisäiliö «max»-merkintään saakka.
- Aseta silitysrauta pystyasentoon seisontapintansa varaan ja kytkke laite verkkovirtaan. Valitse lämpötila silitysraudan seisontapinnassa olevan silitysohjeen tai silittävien tekstiilien merkintöjen mukaan. Merkkivalo (7) sammuu, kun asetettu lämpötila on saavutettu (n. 1 1/2 minuutin kuluttua).

C Silittäminen

1 Höyryn säätäminen

Voit valita höyrymäärän käyttämällä höyrynsäädintä (3). (0 = höyry pois päältä, ☹ = höyryn enimmäismäärä).

Huomautus: Kun silität, älä käännä höyrnsäädintä asetuksen ☞ yli.

Lämpötilanvalitsin (6) on asetettava välille «••» ja «max».

Esikäsittele

Höyryä muodostuu myös vaakasuorasti pohjalevyn etuosassa. Tämä «esihöyrytys» esikäsittelee tekstiilejä ja tekee silittämistä helpompaa. Ole varovainen – höyryä tulee siilysraudan sivuilta.

2 Tehohöyry

Aktivoi tehohöyrypainike (5) ennen käyttöä painamalla sitä 3–4 kertaa. Paina tehohöyrypainiketta vähintään 5 sekuntia kestävän välein. Tehohöyryä voidaan käyttää kuivasilityksen aikana. Lämpötilanvalitsin on asetettava välille «•••» ja «max».

Tehohöyrytoimintoa voidaan käyttää myös pystyasennossa ripustettujen vaatteiden höyrytykseen.

3 Vesisuihke

Paina vesisuihkepainiketta (4).

4 Kuivasilitys

Aseta höyrymäärän säädin (3) asentoon «0» (= ei höyryä).

D Silityksen jälkeen

Irrota siilysraudan pistoke pistorasiasta ja käännä höyrymäärän säädin asentoon «0». Vesisäiliön tyhjentäminen pidentää siilysraudan käyttöikää. Säilytä jäähtynyt siilysrauta kuivassa paikassa pystyasennossa.

E Huolto ja puhdistus

Älä silitä metallinappien tai vetoketjujen päältä, jotta pohjalevy ei vahingoittuisi. Puhdista pohjalevy säännöllisesti kostealla liinalla. Poista mineraali- ja tärkkijäämät käyttämällä sekoitusta, jossa on 1 osa etikkaa ja 2 osaa vettä. Älä puhdista pohjalevyä teräsvillalla, hankaavilla puhdistusyynnillä, jauheilla tai muilla kemikaaleilla.

F Kalkinpoistoventtiin puhdistus

Höyrymäärän säätimen alaosassa sijaitseva kalkinpoistoventtiili täytyy puhdistaa säännöllisin väliajoin kalkista (esimerkiksi kun höyrymuodostus on heikentynyt). Puhdistuksen aikana vesisäiliön tulee olla tyhjä.

Höyrnsäätimen ja kalkinpoistoventtiin

irrottaminen:

Käännä höyrnsäädintä myötäpäivään asetusta ☞ kohti. Jatka kääntämistä napakasti vastustuksen yli, kunnes höyrnsäädin nousee. Kun säädin on kohdassa «•» (kalkinpoistojärjestelmä), vedä se pystysuoraan ulos. Älä koske kalkinpoistoventtiin alosaan. Upota kalkinpoistoventtiili etikkaan (älä käytä esanssia) tai sitruunamehuun vähintään 30 minuutiksi. Harjaa jäämät ja huuhtelee juoksevalla vedellä (kuvat F 1–5).

Höyrnsäätimen asentaminen takaisin:

Kun laitat höyrnsäätimen takaisin paikalleen, sen osoittimen tulee olla asetuksen «•» (kalkinpoistojärjestelmä) kohdalla (kuva F 6). Paina höyrnsäädin napakasti alas ja käännä sitä takaisin asetuksen ☞ (kuva F 7), johon se asetettu. Huomautus: Siilysrautaa ei saa käyttää ilman höyrnsäädintä.

G Kalkinpoistojärjestelmä

Kalkin poistaminen höyrnsäiliöstä tapahtuu kuvissa G 1–11 esitetyllä tavalla. Varoitus: Pohjasta tulee kuumaa vettä ja höyryä, kun höyrymäärän säädintä käännetään myötäpäivään ☞ yli. Odota, kunnes pohjalevy on jäähtynyt. Puhdista se sen jälkeen edellä kuvatulla tavalla. Täytä säiliö vedellä, kuumenna siilysrauta ja huuhtelee siilysrauta ennen siilytystä painamalla tehohöyrypainike 4 kertaa (kuvat G 12–14). Älä käytä yleisesti myytäviä kalkinpoistoaineita, sillä ne voivat vahingoittaa siilysrautaa.

Ongelmanratkaisuopas

Ongelma	Ratkaisu
Höyryaukoista tulee vesipisarointia.	Vähennä höyrymäärää tai ota höyrytoiminto pois päältä kääntämällä höyrymäärän säädintä vastapäivään. Paina tehohöyrypainike pidemmin väliajoin. Valitse korkeampi lämpötila-asetus.
Höyryä tulee vähemmän tai ei lainkaan.	Tarkista veden määrä. Puhdista kalkinpoistoventtiili.
Höyryaukoista tulee kalkkhiukkasia.	Puhdista höyrnsäiliö kalkista.

Tiedot voivat muuttua ilman ennakoilmoitusta.

Kun laite on tullut elinkaarensa päähän, säästä ympäristöä äläkä hävitä sitä kotitalousjätteiden mukana. Hävitä tuote viemällä se Braun-huoltoilikkeeseen tai asianmukaiseen keräyspisteeseen.



Polski

Przed pierwszym użyciem żelazka należy dokładnie zapoznać się z instrukcją obsługi. Zaleca się zachowanie instrukcji obsługi przez cały okres użytkowania żelazka.

Ważne informacje dotyczące bezpieczeństwa użytkownika

- Przed włączeniem urządzenia do prądu należy upewnić się czy napięcie w sieci użytkownika jest zgodne z napięciem podanym na żelazku.
- Urządzenie nie powinno być używane przez dzieci poniżej 8 roku życia oraz przez osoby o obniżonej sprawności fizycznej, sensorycznej lub umysłowej albo z wyraźnym brakiem doświadczenia lub wiedzy chyba, że są one pod nadzorem osób odpowiedzialnych za nie i otrzymują wskazówki, jak należy bezpiecznie posługiwać się urządzeniem oraz są świadome ewentualnych zagrożeń. Należy zawsze upewnić się czy małe dzieci nie używają urządzenia do zabawy. Czyszczenie i obsługa urządzenia może być prowadzona przez dzieci powyżej 8 roku życia i będące pod stałą kontrolą.
- Podczas użytkowania lub w trakcie schładzania żelazko i przewód zasilający powinny znajdować się w miejscu niedostępnym dla dzieci poniżej 8 roku życia.
-  Uwaga: Miejsce gorące ! Dotykanie gorącej stopy, kontakt z gorącą parą lub wodą grozi poparzeniem.
- Przed napełnieniem wodą żelazko należy zawsze odłączyć od zasilania. Należy zawsze pociągać za wtyczkę, nigdy za przewód zasilający.
- Przewód zasilający nie powinien dotykać rozgrzanych powierzchni lub gorącej stopy żelazka.

- Zanurzanie żelazka w wodzie lub innych płynach jest zabronione.
- Żelazko musi być używane na stabilnej powierzchni i na taką musi być odstawiane.
- W czasie przerw w prasowaniu należy zawsze ustawiać żelazko w pozycji pionowej na stabilnej powierzchni.
- Nigdy nie należy pozostawiać żelazka podłączonego do prądu bez nadzoru.
- Nie należy prasować lub nawilżać rzeczy znajdujących się bezpośrednio na ciele.
- Żelazko nie powinno być używane jeżeli spadło, jeżeli ma widoczne ślady uszkodzenia lub jeżeli wycieka z niego woda.
- Należy regularnie sprawdzać czy przewód zasilający nie jest uszkodzony.
- Jakiegokolwiek objawy uszkodzenia (dotyczy to także przewodu zasilającego) lub niewłaściwej pracy urządzenia kwalifikują je do oddania do serwisu firmy Braun i wykluczają dalsze użytkowanie do czasu naprawy. Wszelkie naprawy prowadzone przez osoby do tego nieuprawnione mogą skutkować poważnym zagrożeniem dla użytkownika. Urządzenia elektryczne firmy Braun spełniają wszystkie normy bezpieczeństwa w zakresie użytkowania.

A Opis urządzenia

- 1 Dysza spryskiwacza
- 2 Otwór wlewowy z zamknięciem
- 3 Pokrętko regulacji ilości pary
- 4 Przycisk spryskiwacza
- 5 Przycisk maksymalnego uderzenia pary
- 6 Pokrętko regulacji temperatury
- 7 Lampka kontrolna temperatury
- 8 Podstawa żelazka

B Praktyczne wskazówki przed rozpozciem prasowania

Do napełniania żelazka można stosować wodę z kranu. W przypadku bardzo twardej wody zalecamy stosowanie mieszanki: 50% wody z kranu i 50% wody destylowanej. Zbiornik na wodę należy napełnić do poziomu oznaczonego «max». Nie używać samej wody destylowanej. Nie dodawać żadnych preparatów, np. krochmalu. Nie używać ponownie, przetworzonej przez urządzenie wody.

- Ustawić pokrętko regulacji ilości pary na «0» (wyłączone), przed napełnieniem żelazka wodą.
- Trzymając żelazko jak na rys. (B), uzupełnić żelazko wodą do poziomu «max».
- Odłożyć żelazko na podstawę żelazka i podłączyć urządzenie do prądu.

Ustawić żadaną temperaturę zgodnie z oznakowaniami na podstawie żelazka lub na metce prasowanego materiału. Lampka kontrolna temperatury wyłącza się po osiągnięciu wybranej temperatury (po ok. 90 sek.).

C Prasowanie

1 Regulowanie ilości pary

Ilość pary można zwiększać lub zmniejszać przy użyciu pokrętła regulatora ilości pary (3) (0 = brak pary, ☞ = maksimum pary).

Uwaga: Przy prasowaniu nie należy przekręcać regulatora poza ☞.

Pokrętko temperatury (6) musi być ustawione pomiędzy wartością «***» i «max».

Przygotowanie tkaniny do prasowania

Para jest również dostarczana w pozycji poziomej żelazka poprzez przednią część stopy grzejnej. Przygotowanie to sprawia, że właściwe prasowanie staje się łatwiejsze. Zachowaj ostrożność – para wydobywa się ze stopy również na boki.

2 Maksymalne uderzenie pary

Nacisnąć przycisk maksymalnego uderzenia pary (5) 3, 4 razy do zadziałania systemu. Naciskać przycisk (5) w odstępach 5 sekundowych dla uzyskania maksymalnego wyrzutu pary.

Wyrzut pary może być uruchomiony podczas prasowania na sucho.

Pokrętko temperatury musi być ustawione pomiędzy wartością «***» i «max».

Maksymalny wyrzut pary może zostać także uruchomiony podczas prasowania w pozycji pionowej powieszonych tkanin.

3 Spryskiwacz

Naciśnij przycisk spryskiwacza (4).

4 Prasowanie na sucho

Ustawić pokrętko regulatora ilości pary (3) w pozycję «0» (= para wyłączona).

D Po prasowaniu

Wyłączyć żelazko z sieci po zakończeniu prasowania i ustawić pokrętko regulatora ilości pary w pozycję «0». Aby przedłużyć żywotność

żelazka zaleca się opróżnianie zbiorniczka na wodę po każdym prasowaniu. Wyłączone, zimne żelazko należy przechowywać w suchym miejscu w pozycji pionowej.

E Pielęgnacja i czyszczenie

W celu zapobieżenia uszkodzenia stopy grzejnej, nie prasuj metalowych guzików i ekspresów.

Do czyszczenia stopy grzejnej używać regularnie wilgotnej szmatki. Celem usunięcia mineralnych pozostałości, użyj roztworu octu i wody w stosunku 1 : 2. Nie wolno używać ostrych gąbek, środków czyszczących ani innych chemikaliów do czyszczenia stopy grzejnej.

Pokrętko temperatury (6) musi być ustawione pomiędzy wartością «***» i «max».

F Czyszczenie zaworu antykamieniowego

Zawór antykamieniowy umieszczony w pokrętle regulatora pary należy regularnie czyścić (np. zawsze wtedy, gdy wpływ pary staje się niewystarczający). Aby tego dokonać należy opróżnić zbiornik na wodę.

Wyciąganie zaworu antykamieniowego z pokrętła regulatora ilości pary:

Przekręcić pokrętko regulatora ilości pary w prawo do oznaczenia ☞. Przekręcać nawet po napotkaniu delikatnego oporu, aż pokrętko zacznie się wysuwać. Gdy poziom «**» zostanie osiągnięty (system odwapniania), wyciągnąć zawór pionowo go góry. Nie należy dotykać zaworu palcami. Zanurzyć zawór w occie lub soku z cytryny na minimum 30 minut. Oczyszczyć pozostałe resztki przy pomocy szczoteczki i spłukać zawór pod bieżącą wodą (rys. F 1–5).

Montowanie pokrętła regulatora ilości pary:

Przed włożeniem zaworu, zwrócić uwagę, czy baza pokrętła regulatora ilości pary jest nadal ustawiona w poz. «**» (system odwapniania) (rys. F 6). Dociśnij pokrętko regulatora pary do całkowitego wprowadzenia, następnie obróć do uzyskania pozycji ☞ (rys. F 7), do zablokowania. Uwaga: nigdy nie używać żelazka bez włożonego pokrętła regulatora ilości pary.

G System odkamieniania

Aby oczyścić zbiornik na wodę należy postępować zgodnie z rys. 1–11 w sekcji G. Uwaga: Po przekręceniu pokrętła regulatora ilości pary w prawo poza ☞, ze stopy grzejnej będzie wydobywać się gorąca woda i para. Należy zczekać do ostygnięcia stopy grzejnej, a następnie przystąpić do czyszczenia zgodnie z powyższym opisem.

Następnie należy napełnić zbiornik wodą, nagrzać żelazko i nacisnąć 4-krotnie przycisk maksymalnego uderzenia pary, by oczyścić żelazko przed przystąpieniem do prasowania (rys. G 12–14).

Nie należy używać dostępnych w handlu środków do odkamieniania – mogą one uszkodzić żelazko.

Wykrywanie i usuwanie awarii

Problem	Rozwiązanie
Krople wody wydostające się z otworów wyrzutu pary	Przekręcić pokrętko regulatora pary w lewo w celu zmniejszenia ilości wydobywającej się pary lub wyłączyć funkcję wyrzutu pary. Robić dłuższe przerwy między stosowaniem funkcji wyrzutu pary z przodu żelazka oraz dodatkowym wyrzutem pary. Ustawić wyższą temperaturę.
Zbyt mała ilość wydzielanej pary lub brak pary	Sprawdzić poziom wody. Wyczyścić zawór antywapniowy.
Drobiny osadu wapnia wydostają się z otworów wyrzutu pary	Odkamienić pojemnik z wodą.

Producent zastrzega sobie możliwość wprowadzenia zmian.

Ten symbol oznacza, że zużytego sprzętu nie można wyrzucać łącznie z odpadami socjalnymi. Zużyty produkt należy zostawić w jednym z punktów zbiórki zużytego sprzętu elektrycznego i elektronicznego. Odpowiednie przetworzenie zużytego sprzętu zapobiega potencjalnym negatywnym wpływom na środowisko lub zdrowie ludzi, wynikającym z obecności składników niebezpiecznych w sprzęcie.



Český

Před použitím žehličky si přečtěte celý návod k použití. Uchovávejte návod po celou dobu životnosti žehličky.

Důležité bezpečnostní pokyny

- Ujistěte se, že napětí ve vaší síti odpovídá napětí uvedenému na žehličce.
- Tento přístroj smí být používán dětmi staršími 8 let a osobami se sníženými fyzickými, smyslovými nebo duševními schopnostmi nebo osobami s nedostatkem zkušeností a znalostí pouze pod dohledem nebo po poučení ohledně používání přístroje bezpečným způsobem a při porozumění nebezpečím, která mohou vyvstat. Děti si nesmějí s tímto přístrojem hrát. Čištění a uživatelskou údržbu nesmějí provádět děti, nejsou-li starší 8 let a nejsou-li pod dohledem.
- Během provozu a chladnutí musí být přístroj a jeho přírodní kabel držení mimo dosah dětí mladších 8 let.
-  **Pozor: Horké povrchy!** Elektrické žehličky vyvíjejí vysoké teploty a horkou páru, což může mít za následek popáleniny.
- Před plněním vody vždy žehličku odpojte od elektrického napájení. Tahejte vždy za zástrčku, ne za kabel.
- Přírodní kabel nesmí nikdy přijít do styku s horkými předměty nebo s žehlicí plochou.
- Nikdy neponořujte žehličku do vody nebo jiných kapalin.
- Žehlička se musí používat a odkládat na stabilním povrchu.
- Během přestávek v žehlení vždy odkládejte žehličku svisle na její zadní odkládací plochu na stabilní povrch.
- Je-li žehlička připojená k elek-

trickému napájení, nesmí zůstat bez dohledu.

- Nikdy nežehlete ani nenapařujte oděvy, které máte oblečené na sobě.
- Pokud žehlička spadla, vykazuje viditelné známky poškození nebo z ní uniká voda, nesmí se používat.
- Pravidelně kontrolujte přírodní kabel, není-li poškozený.
- Vykazuje-li přístroj (včetně přírodního kabelu) poškození, přestaňte jej používat a předejte jej servisnímu středisku Braun k opravě. Chybná nebo neodborná oprava může mít za následek zranění uživatele. Elektrické přístroje Braun splňují platné bezpečnostní normy.

A Popis

- 1 Kropicí tryska
- 2 Otvor nádržky na vodu
- 3 Regulátor množství páry
- 4 Tlačítko kropení
- 5 Tlačítko Power shot (silný výtrysk páry)
- 6 Volič teploty
- 7 Kontrolka teploty
- 8 Odstavná plocha žehličky

B Než začnete žehlit

Tato žehlička je zkonstruována pro použití vody z vodovodu. Jestliže máte extrémně tvrdou vodu, doporučujeme používat směs 50% vody z vodovodu a 50% destilované vody. Naplňte nádržku na vodu ke značce «max». Nikdy nepoužívejte pouze destilovanou vodu. Nepřidávejte žádná aditiva např. škrob). Nepoužívejte zkondenzovanou vodu ze sušičky prádla.

- Předtím, než budete vodu nalévat, vypněte regulátor páry («0» = pára vypnuta).
- Držte žehličku mírně nakloněnou, jak je znázorněno na obr. (B), a naplňte nádržku na vodu až ke značce «max».
- Postavte žehličku kolmo na její odstavnou plochu a připojte ji k síti.

Zvolte teplotu podle značek na odstavné ploše žehličky nebo podle visačky na prádle. Kontrolka (7) zhasne, jakmile je dosaženo nastavené teploty (po cca 1 1/2 min.).

C Žehlení

1 Variabilní množství páry

Otáčením regulátoru páry (3) můžete zvolit množství páry.

(0 = bez páry, ☼ = maximum páry).

Poznámka: Během žehlení neotáčejte regulátor

množství páry za ☼.

Přepínač teploty (6) musí být nastaven mezi «••» a «max».

Příprava tkaniny

Pára se také vyvíjí vodorovně v přední části žehlicí plochy. Tím se předem napaňuje textilie, takže žehlení je potom snazší.

Buďte opatrní – pára vystupuje do stran.

2 Silný výtrysk páry (Power shot)

Napřed stiskněte tlačítko Power shot (5) 3krát až 4krát, abyste tuto funkci aktivovali.

Tiskněte tlačítko Power shot v intervalech nejméně 5 sekund.

Funkci Power shot můžete aktivovat při žehlení na suchu.

Přepínač teploty musí být nastaven mezi «•••» a «max».

Funkci Power shot můžete použít i při vertikálním žehlení pověšených oděvů.

3 Funkce kropení

Stiskněte tlačítko kropení (4).

4 Žehlení na suchu

Nastavte regulátor množství páry (3) do polohy «0» (= vypnutí páry).

D Po žehlení

Odpojte žehličku od sítě a otočte regulátor páry do polohy «0». Vyprázdněte nádržku na vodu, prodloužíte tak životnost žehličky. Vychladlou žehličku ukládejte na suchém místě, vždy postavenou na její odstavné ploše.

E Údržba a čištění

Abyste předešli poškození žehlicí plochy, nežehlete před kovové knoflíky nebo zipy. Žehlicí plochu čistěte pravidelně navlhčeným hadříkem. Pro odstranění zbytků minerálů/škrubu použijte roztok octa a vody v poměru 1 : 2.

K čištění žehlicí plochy nikdy nepoužívejte ocelovou vlnu, brusné houbičky či prášky, ani jiné chemikálie.

F Čištění odvápnovacího ventilu

Odvápnovací ventil umístěný na spodním konci regulátoru páry se musí pravidelně odvápnovat (např. vždy, když je vývin páry nedostatečný). V tomto případě musí být nádržka na vodu prázdná.

Sejmutí regulátoru páry s odvápnovacím ventilem:

Otočte regulátor páry ve směru hodinových ručiček k ☼. Otočte jím pevně až za zarážku, až se regulátor páry zdvihne. Když je na poloze «••» (odvápnovací systém), vytáhněte jej kolmo nahoru. Nedotýkejte se ventilu na jeho spodním konci. Ponořte ventil do octa (ne octové esence) nebo citrónové šťávy na minimálně 30 minut. Očistěte kartáčkem zbývající rezidua a propláchněte jej pod tekoucí vodou (obr. F 1–5).

Opětovné nasazení regulátoru páry:

Při opětovném nasazování regulátoru páry se ujistěte, že značka regulátoru stále ukazuje na polohu «••» (obr. F 6). Pevně stlačte regulátor páry dolů a otáčejte jím zpět až do polohy ☼

(obr. F 7), kde se zajistí. Poznámka: Bez regulátoru páry se žehlička nesmí používat.

G Systém odvápnování

Aby se vyčistila parní komora od reziduí, odvápněte ji, jak je znázorněno na obrázcích G 1–11.

Upozornění: Když otočíte regulátor páry ve směru hodinových ručiček za polohu ☼, bude ze žehlicí plochy vycházet horká voda a pára. Počkejte, až žehlicí plocha vychladne a potom proveďte čištění, jak je popsáno výše. Pak naplňte nádržku vodou, zahřejte žehličku a stiskněte 4krát tlačítko Power shot, abyste žehličku před žehlením pročistili (obr. G 12–14). Nepoužívejte v obchodě prodávané dekalciifikátory, které by mohly žehličku poškodit.

Problémy při žehlení

Problém	Odstranění
Z otvorů pro páru kape voda	Otočte regulátor páry proti směru hodinových ručiček, abyste snížili množství páry, nebo jej vypněte. Dodržujte delší intervaly, když tisknete tlačítko Power shot. Nastavte vyšší teplotu.
Vyvíjí se méně páry nebo vůbec žádná pára	Zkontrolujte hladinu vody. Očistěte odvápnovací ventil.
Z parních otvorů vycházejí částečky vápna	Odvápněte parní komoru.

Změna vyhrazena bez předchozího upozornění.

Po skončení životnosti neodhazujte prosím tento výrobek do běžného domovního odpadu. Můžete jej odevzdat do servisního střediska Braun nebo na příslušném sběrném místě zřízeném dle místních předpisů.



Slovenský

Pred použitím žehličky si dôkladne prečítajte návod na použitie. Návod si starostlivo uschovajte po celú dobu životnosti spotrebiča.

Dôležité bezpečnostné upozornenia

- Dbajte na to, aby napätie v sieti zodpovedalo napätiu vytlačenému na žehličke.
- Tento spotrebič môžu používať deti staršie ako osem rokov a osoby so zníženými telesnými, zmyslovými alebo duševnými schopnosťami alebo nedostatkom skúseností či vedomostí, pokiaľ im bol poskytnutý dohľad alebo inštrukcie týkajúce sa bezpečného používania spotrebiča a chápu s tým spojené riziká. Deti sa nesmú hrať so spotrebičom. Čistenie a údržbu nesmú vykonávať deti, ak nie sú staršie ako osem rokov a nie sú pod dozorom.
- Počas prevádzky a chladnutia musí byť spotrebič a jeho napájací kábel uchovávaný mimo dosahu detí mladších ako osem rokov.
-  **Pozor: Horúci povrch!**
V elektrických žehličkách sa miešajú vysoké teploty s horúcou parou, čo môže spôsobiť popáleniny.
- Skôr, než naplníte žehličku vodou, ju vždy odpojte od siet'ovej zásuvky. Vždy ťahajte zástrčku, nie kábel.
- Kábel nikdy nesmie prísť do styku s horúcimi predmetmi ani so žehliacou plochou.
- Nikdy neponárajte žehličku do vody ani iných tekutín.
- Žehlička sa musí používať a odkladať na stabilnom povrchu.
- V prestávkach medzi žehlením vždy postavte žehličku do zvislej polohy na jej odkladaciu plochu (päta žehličky) a dbajte na to,

aby odkladacia plocha bola položená na stabilnom povrchu.

- Žehlička sa nesmie ponechať bez dozoru, kým je pripojená k sieti.
- Nikdy nežehlíte ani nenaparujte odevy na tele.
- Žehlička sa nesmie používať, ak spadla, ak sú na nej viditeľné známky poškodenia, alebo ak netesní.
- Pravidelne kontrolujte kábel, či nie je poškodený.
- Ak spotrebič (vrátane kábla) vykazuje akúkoľvek chybu, prestaňte ho používať a odneste ho do opravy do servisného strediska spoločnosti Braun. Nesprávna alebo neodborná oprava môže spôsobiť používateľovi škody alebo poranenie. Elektrické spotrebiče značky Braun spĺňajú príslušné bezpečnostné normy.

A Popis

- 1 Kropiaca tryska
- 2 Otvor zásobníka na vodu
- 3 Regulátor množstva pary
- 4 Tlačidlo kropenia
- 5 Tlačidlo Power shot (silný výtrysk pary)
- 6 Ovládač teploty
- 7 Indikátor teploty
- 8 Odstavná plocha žehličky

B Kým začnete žehliť

Táto žehlička je skonštruovaná pre použitie vody z vodovodu. Ak máte extrémne tvrdú vodu, odporúčame používať zmes 50% vody z vodovodu a 50% destilovanej vody. Naplňte zásobník na vodu až po značku «max». Nikdy nepoužívajte iba destilovanú vodu. Nepridávajte žiadne aditíva napr. škrob. Nepoužívajte skondenovanú vodu zo sušičky na bielizeň.

- Predtým, ako budete nalievať vodu, vypnite regulátor pary («0» = para vypnutá).
- Držte žehličku mierne naklonenú, tak ako je to znázornené na obr. (B), a naplňte zásobník na vodu až po značku «max».
- Postavte žehličku zvislo na jej odstavnej plochu a zapojte sieťovú šnúru do elektrickej siete.

Zvoľte teplotu podľa údajov na odstavnej ploche žehličky alebo na etikete na oblečení. Indikátor (7) zhasne, akonáhle je dosiahnutá zvolená teplota (po cca 1 1/2 min.).

C Žehlenie

1 Variabilné množstvo pary

Otáčaním regulátora pary (3) môžete zvoliť množstvo pary.

(0 = bez pary, ☞ = maximum pary).

Poznámka: Počas žehlenia neotáčajte regulátor množstva pary za ☞.

Volič teploty (6) sa musí nastaviť v rozsahu «•••» až «max».

Príprava tkaniny

Para sa vytvára tiež vodorovne v prednej časti žehliacej plochy. Tým sa tkanina naparuje vopred, takže žehlenie je potom jednoduchšie. Buďte opatrní – para vystrekuje aj do strán.

2 Silný výtrysk pary (Power shot)

Aby ste túto funkciu aktivovali stlačte najskôr tlačidlo Power shot (5) 3x až 4x.

Stláčajte tlačidlo Power shot v intervaloch nie kratších ako 5 sekúnd.

Funkciu Power shot môžete aktivovať pri žehlení na sucho.

Volič teploty sa musí nastaviť v rozsahu «•••» až «max».

Funkciu Power shot môžete použiť aj pri vertikálnom žehlení zavesených odevov.

3 Funkcia kropenia

Stlačte tlačidlo kropenia (4).

4 Žehlenie nasucho

Nastavte regulátor pary (3) do polohy «0» (= vypnutie pary).

D Po žehlení

Odpojte žehličku od elektrickej siete a otočte regulátor pary do polohy «0». Vyprázdnite zásobník vody, predĺžte tak životnosť žehličky.

Vychladnutú žehličku skladujte na suchom mieste, vždy postavenú na jej odstavnej ploche.

E Údržba a čistenie

Aby ste predišli poškodeniu žehliacej plochy, nežehlite cez kovové gombíky alebo zipsy. Žehliacu plochu čistite pravidelne navlhčenou handričkou. Na odstránenie zvyškov minerálov/škrobu použite roztok octu a vody v pomere 1 : 2.

Na čistenie žehliacej plochy nikdy nepoužívajte ocelovú vlnu, abrazívne čistiace prostriedky ani iné chemikálie.

F Čistenie odvápnovacieho ventilu

Odvápnovací ventil umiestnený na spodnej časti regulátora pary sa musí pravidelne odvápnovať (napr. vždy, keď je tlak pary nedostatočný). V tomto prípade musí byť zásobník vody prázdny.

Odobratie regulátora pary s odvápnovacím ventilom:

Otočte regulátor pary v smere hodinových ručičiek k ☞. Otočte ním pevne až za zarážku, pokiaľ sa regulátor pary nezdvihne. Keď sa nachádza na polohe «•» (odvápnovací systém), vytiahnite ho kolmo nahor. Nedotýkajte sa ventilu na jeho spodnom konci. Ponorte ventil do octu (nie octovej esencie) alebo citrónovej šťavy na minimálne 30 minút. Očistite kefkou

zostávajúce rezíduá a prepláchnite ho pod tečúcou vodou (obr. F 1–5).

Opätovné nasadenie regulátora pary:

Pri opätovnom nasadzovaní regulátora pary sa uistite, či značka regulátora stále ukazuje na polohu «•» (obr. F 6). Silno stlačte regulátor pary nadol a otáčajte ním späť až do polohy ☞ (obr. F 7), kde sa zaistí. Poznámka: Bez regulátora pary sa žehlička nesmie používať.

G Systém odvápnovania

Aby sa vyčistila parná komora od reziduí, odvápnite ju, tak ako je to znázornené na obrázkoch G 1–11.

Upozornenie: Keď otočíte regulátor pary v smere hodinových ručičiek za polohu ☞, bude zo žehliacej plochy vychádzať horúca voda a para. Počkajte, až žehliaca plocha vychladne a potom vykonajte čistenie, tak ako je to popísané vyššie.

Následne naplňte nádržku vodou, zahrejte žehličku a stlačte 4 krát tlačidlo Power shot, aby ste žehličku pred samotným žehlením prečistili (obr. G 12–14).

Nepoužívajte žiadne bežne dostupné dekalifikátory, ktoré by mohli žehličku poškodiť.

Odstraňovanie problémov

Problém	Odstránenie
Z otvorov na paru kvapká voda	Otočte regulátor pary proti smeru hodinových ručičiek, aby ste znížili množstvo pary, alebo ho vypnite. Dodržiujte dlhšie intervaly, keď stlačíte tlačidlo Power shot. Nastavte vyššiu teplotu.
Vyvíja sa menej pary alebo vôbec žiadna para	Skontrolujte hladinu vody. Očistite odvápnovací ventil.
Z parných otvorov vychádzajú čiastočky vápna	Odvápnite parnú komoru.

Právo na zmeny vyhradené.

Po skončení životnosti neodhadzujte zariadenie do bežného domového odpadu. Zariadenie odovzdajte do servisného strediska Braun alebo na príslušnom zbernom mieste zriadenom podľa miestnych predpisov a noriem.



Magyar

A vasaló használatát megelőzően teljesen olvassa át a használati utasításokat. A használati utasításokat őrizze meg a készülék teljes használati élettartama alatt.

Fontos biztonsági figyelmeztetések

- Ellenőrizze, hogy a hálózati feszültség megegyezik-e a vasalóra nyomtatott feszültség értékével.
- A készüléket 8 év feletti gyermekek és csökkent fizikai, értelmi vagy mentális képességű, illetve megfelelő tapasztalatok és ismeretek híján lévő személyek csak felügyelettel, vagy a készülék biztonságos használatára vonatkozó megfelelő tájékoztatás esetén használhatják. A készülék nem játék. A vasaló tisztítását és felhasználói karbantartását gyermekek csak akkor végezhetik, ha 8 évnél idősebbek és a megfelelő oktatásban részesültek.
- A használat közben, illetve amíg a vasaló le nem hűl, maga a készülék és annak hálózati kábele 8 évesnél fiatalabb gyermekektől távol tartandó. 8 éves.
-  Vigyázat: Forró felületek! Az elektromos vasalók kombinálják a magas hőmérséklet és a forró gőz használatát, ami égési sérüléseket okozhat.
- Mielőtt feltöltené a vasalót vízzel, minden esetben húzza ki a csatlakozódugót a hálózati aljzatból. Minden esetben a csatlakozódugót és ne a kábelt húzza!
- A hálózati kábel semmiképpen nem érintkezhet forró tárgyakkal vagy a vasaló talpával.
- Semmi esetre sem szabad a vasalót vízbe vagy más folyadékba meríteni.

- A vasalót stabil felületen kell használni, illetve ilyen felületre kell azt letenni.
- Amikor a vasalás közben szünetet tart, minden esetben állítsa a vasalót függőlegesen annak saroktalpára és ügyeljen arra, hogy a saroktalpak stabil felületen álljanak.
- A vasalót nem szabad felügyelet nélkül hagyni, miközben az rá van kapcsolva az elektromos hálózatra.
- Semmiképpen sem szabad ruhát vasalni vagy gőzölni annak viselete közben.
- A vasalót nem szabad használni, ha az leesik, azon sérülés jelei láthatók, vagy ha az szivárog.
- Rendszeresen ellenőrizze a hálózati kábelt a sérülések szempontjából.
- Ha a készüléken (beleértve annak hálózati kábelét is) bármilyen hiba észlelhető, akkor azonnal hagyja abba annak használatát és javítás céljából vigye azt egy Braun szervizközpontba. Hibás vagy szakképzetlen személyzet által végzett javítás esetén a felhasználó a balesetet szenvedhet vagy megsérülhet. A Braun típusú elektromos készülékek kielégítik a vonatkozó biztonsági szabványok követelményeit.

A A készülék részei:

- 1 Vízszórófej
- 2 Vízbetöltő nyílás
- 3 Gőzszabályzó
- 4 Vízszóró gomb
- 5 Szuper gőzlöket gomb
- 6 Hőmérséklet választó
- 7 Ellenőrző lámpa
- 8 Támasztótalp

B Bekapcsolás előtt

Ez a vasaló csapvízzel működik. Amennyiben Önnek nagyon kemény a víz, csapvíz és desztillált víz fele-fele arányú keverékének használatát javasoljuk. A «max» jelzésig töltsen fel a tartályt. Soha ne használjon csak desztillált vizet. Ne adjon a vízhez semmilyen

adalék anyagot (pl. keményítőt). Ne használja a centrifugából elfolyó vizet.

- A tartály feltöltése előtt kapcsolja ki a gőzszabályzó gombot («0» = nincs gőzfejlesztés).
- Tartsa a vasalót kicsit ferdén, ahogy a (B) ábra mutatja, majd a «max» jelzésig tölts fel a tartályt.
- Allítsa le a vasalót a támasztótalpára és csatlakoztassa a hálózatba.

A vasaló támasztótalpán lévő vasalási útmutatónak vagy a ruhaneműk címkéjének megfelelően válassza ki a hőmérsékletet. Amikor a vasaló eléri a kívánt hőmérsékletet (kb. 1,5 perc múlva), az ellenőrző lámpa (7) kiálszik.

C Vasalás

1 Vario gőz

A kívánt gőzmenyiséget a gőzszabályzó (3) segítségével állíthatja be.

(0 = nincs gőzfejlesztés, ☞ = maximális gőzfejlesztés).

Megjegyzés: Vasalás közben a gőzszabályzó gombot ne csavarja túl a ☞ jelzésen.

A hőmérsékletszabályzót (6) «••» és «max» közötti tartományba kell állítani.

Előgőzőlő rendszer

Gőz áramlik ki vízszintesen a talp előlő részén. Ez «előgőzőli» a ruhát, és ezzel megkönnyíti a vasalást. Legyen óvatos – a gőz oldalirányban áramlik ki.

2 Szuper gőzlöket

Használat előtt nyomja meg a szuper gőzlöket gombot (5) 3 vagy 4 alkalommal, hogy aktiválja ezt a funkciót.

Legalább 5 másodperces szünetekkel nyomja meg a szuper gőzlöket gombot.

Ez a funkció csak száraz vasalás közben aktiválható.

A hőmérsékletszabályzót «••••» és «max» közötti tartományba kell állítani.

Ez a funkció felakasztott ruhák gőzölésére is alkalmazható.

3 Vízsórá funkció

Nyomja meg a vízsórá gombot (4).

4 Száraz vasalás

A gőzszabályzó gombot (3) állítsa a «0» állásba (= gőz kikapcsolva).

D Vasalást követően

Húzza ki a vasaló csatlakozó dugóját, és a gőzszabályzót állítsa «0» pozícióba. Ürítse ki a víztartályt, ezzel a vasaló élettartamát hosszabbítja meg. A lehűlt vasalót tartsa száraz helyen, mindig a támasztólapjára állítva.

E Karbantartás és tisztítás

A vasalótalp megóvása érdekében ne használja fém gombok vagy zipzárok vasolására.

Rendszeresen törölje át a vasalótalpat enyhén nedves ruhával, hogy a szennyeződésekeltávolítsa.

A lerakódások /keményítő maradványok eltávolításához használjon ecetes-vizet 1 rész ecet, 2 rész víz arányban. Ne használjon acélforgácsot, dörzspapírt, vagy egyéb vegyszeres tisztítószer a vasalótalp tisztítására.

F A vízkötelenítő szelep tisztítása

A vasaló vízkötelenítő szelepe a gőzszabályzó alsó részén található. Rendszeresen el kell róla távolítani a lerakódást (pl. akkor, amikor a gőzáramlás gyenge). Ehhez a víztartálynak üresnek kell lennie.

A gőzszabályzón lévő vízkötelenítő szelep eltávolítása:

Tekerje a gőzszabályzót az óramutató járásával megegyező irányba a ☞ felé. Határozott mozdulattal addig tekerje, amíg a gomb felemelkedik. A «••» (vízkötelenítő rendszer) jelzésre állítva, függőlegesen húzza ki. A szelep alsó végét ne érintse meg. Merítse a vízkötelenítő szelepet ecetbe (nem ecetes-szenciába) vagy citromlébe kb. 30 percig. A maradék vízkövet kefélje le, és folyóvíz alatt öblítse le. (F1–5. ábra).

A gőzszabályzó visszaállítás:

A gőzszabályzó visszaállításánál ügyeljen arra, hogy a gőzszabályzón lévő jelzés pontosan a «••» (vízkötelenítő rendszer) jelnél álljon. (F 6 ábra). Határozott mozdulattal nyomja lefelé a gőzszabályzó gombot, majd fordítsa vissza a ☞ jelzésre (F 7 ábra), amíg bekattan a helyére.

Megjegyzés: Tilos a vasalót gőzszabályzó nélkül használni.

G A vízkötelenítő rendszer

A gőzkamrát a G 1–11. ábrának megfelelően vízkötelenítse.

Figyelem: A vasalótalpból forró víz és gőz tör elő akkor, amikor a gőzszabályzót az óramutató járásával megegyező irányba, a 6 álláson túlrá, a vízkömentesítés (cleaning/ anticalc) jelöléséig forgatja. Várja meg amíg a talplemez lehűl, majd a fenti előírásoknak megfelelően tisztítsa meg.

Majd tölts fel újra vízzel a tartályt, hevítse fel a vasalót és 4-szer nyomja meg az szuper gőzlöket gombot, hogy a vasalás előtt átöblítse a vasalót (G 12–14. ábrák).

Ne használjon a kereskedelemben kapható vízköoldót – károsíthatja a vasalót.

Problémamegoldási útmutató

Probléma	Megoldás
Gőznyílásokból kicsöppenő vízcseppek	Csavarja a gőzszabályzót az óramutató járásával ellentétes irányba, hogy csökkenjen a gőz, vagy kapcsolja ki. Az szuper gőzlövet gomb megnyomásánál tartson hosszabb szüneteket. A hőmérséklet-szabályzóval válasszon magasabb hőmérsékletet.
Kevesebb vagy hiányzó gőzképződés	Ellenőrizze a vízszintet. Tisztítsa meg a vízkötelenítő szelepet.
Mészdarabkák távoznak a gőznyíláson keresztül	Vízkötelenítse a gőzkmrát.

A gyártó az esetleges változtatások jogát fenntartja.

A környezetszennyezés elkerülése érdekében arra kérjük, hogy a készülék hasznos élettartalma végén ne dobja azt a háztartási szemétkébe. A működésképtelen készüléket leadhatja a Braun szervizközpontban, vagy az országa szabályainak megfelelő módon dobja a hulladékgyűjtőbe.



Hrvatski

Prije uporabe glačala pomno pročitajte upute za uporabu. Sačuvajte ove upute za uporabu tijekom cjelokupnog vijeka trajanja uređaja.

Važne sigurnosne mjere

- Uvjerite se da napon odgovara naponu otisnutom na uređaju.
- Glačalo mogu koristiti djeca starija od 8 godina i osobe sa smanjenim fizičkim, senzornim ili mentalnim sposobnostima ili s nedostatkom iskustva i znanja, ako ih se nadgleda ili upućuje u uporabu glačala na siguran način te ako razumiju sadržane opasnosti. Djeca se ne smiju igrati s glačalom. Čišćenje i održavanje ne trebaju činiti djeca, osim ako su starija od 8 godina i pod nadzorom.
- Tijekom rada i hlađenja, glačalo i strujni kabel moraju biti izvan dosega djece mlađe od 8 godina.
-  **Pozor: Vruće površine !**
Električna glačala kombiniraju visoke temperature i vruću paru koji mogu izazvati opekline.
- Uvijek isključite glačalo prije ulijevanja vode. Uvijek povlačite utikač, ne kabel.
- Kabel ne smije nikada doći u kontakt s vrućim objektima ili pločom glačala.
- Nikada ne uranjajte glačalo u vodu ili druge tekućine.
- Glačalo se mora koristiti i ostavljati na stabilnoj površini.
- Tijekom stanki u glačanju, uvijek odložite glačalo u uspravan položaj na stabilnoj površini.
- Glačalo ne smije biti ostavljeno bez nadzora dok je uključeno u izvor električne energije.
- Nikada ne glačajte ili vlažite odjeću koja je na vama.
- Glačalo se ne smije koristiti, ako je palo, ako ima vidljivih znakova

oštećenja ili ako iz njega curi voda.

- Redovito provjeravajte kabel na oštećenja.
- Ako uređaj (uključujući kabel) pokaže bilo kakav kvar, prestanite ga koristiti i odnesite ga na popravak u Braun servisni centar. Pogrešan ili nestručan popravak može uzrokovati nesreće ili ozljede korisnika. Braun električni uređaji udovoljavaju primjenjivim sigurnosnim standardima.

A Opis

- 1 Mlaznica raspršivača
- 2 Otvor spremnika za vodu
- 3 Regulator pare
- 4 Prekidač raspršivača vode
- 5 Prekidač za snažan mlaz pare
- 6 Regulator temperature
- 7 Kontrolna lampica za temperaturu
- 8 Postolja za odlaganje

B Prije početka glačanja

Predviđeno je da se za ovo glačalo koristi voda iz slavine. Ako je vodovodna voda jako tvrda, koristite mješavinu u sljedećem omjeru: 50% vode iz vodovoda + 50% destilirane vode. Napunite spremnik za vodu do oznake »max«. Nikada nemojte koristiti samo destiliranu vodu. U vodu ne stavljajte nikakve dodatke (npr. štirku).

- Prije ulijevanja vode u glačalo isključite regulator pare (»0« = para isključena)
- Držeći glačalo u lagano nakošenom položaju (slika B) napunite spremnik za vodu do oznake »max«.
- Postavite glačalo uspravno tako da stoji na svom postolju za odlaganje i uključite uređaj u struju.

Odaberite temperaturu prema uputama za glačanje koje se nalaze na postolju glačala ili prema ušivenoj etiketi na odjeći. Kontrolna lampica za temperaturu (7) isključit će se kada se dostigne željena temperatura (nakon otprilike 1,5 minute).

C Glačanje

1 Vario para

Možete regulirati jačinu pare okrećući regulator pare (3)

(0 = bez pare, ☞ = maksimalna količina pare).

Upozorenje: Za vrijeme glačanja ne okrećite regulator pare dalje od ☞. Regulator temperature (6) mora biti postavljen između «••» i «max».

Priprema tkanine

Para nastaje i vodoravno, na prednjoj strani grijaće ploče. Taj »početni tretman parom«

priprema tkanine i čini glačanje jednostavnijim. Pazite – para izlazi sa strane.

2 Snažan mlaz pare

Prije uporabe pritisnite prekidač za snažan mlaz pare (5) 3–4 puta kako biste ga aktivirali. Pritisnite ga u razmacima od najmanje 5 sekundi. Snažan mlaz pare može se aktivirati i kad glačate bez pare. Regulator temperature mora biti postavljen između «•••» i «max».

Snažan mlaz pare može se koristiti i kad je glačalo u okomitom položaju pri parenju odjeće na vješalici.

3 Raspršivanje vode

Pritisnite prekidač za raspršivanje vode (4).

4 Glačanje bez pare

Postavite regulator pare (3) na »0« (= para isključena).

D Nakon glačanja

Isključite glačalo iz struje i postavite regulator pare na »0«. Kako biste produžili životni vijek glačala ispraznite spremnik za vodu. Hladno glačalo spremajte na suho mjesto, tako da stoji uspravno na svom postolju za odlaganje.



E Održavanje i čišćenja

Kako biste spriječili oštećenja grijače ploče, nemojte glačati preko metalnih gumbi i patentnih zatvarača. Grijaču ploču redovito čistite vlažnom krpom, a za uklanjanje ostataka kamenca koristite mješavinu octa i vode u omjeru 1:2. Nikada nemojte koristiti čeličnu vunu i druge abrazivne spužve za čišćenje, praškove ili druge kemikalije.

F Čišćenje ventila za sprečavanje nakupljanja kamenca

Ventil za sprečavanje nakupljanja kamenca nalazi se u dnu regulatora pare (3) i mora se redovito čistiti (tj. kad god je dotok pare slab). Pri tome spremnik za vodu mora biti prazan.

Skidanje regulatora pare s ventilom za sprečavanje nakupljanja kamenca

Okrenite regulator pare u smjeru kazaljke na satu prema . Nastavite snažno okretati unatoč otporu dok se regulator pare ne podigne. Kad je u položaju «•» (sustav za sprečavanje nakupljanja kamenca), povucite ga prema gore. Ne dodirujte donji kraj ventila. Umočite ventil u ocat (ne u esenciju octa) ili limunov sok najmanje 30 minuta. Očetakajte ostatke nakupina i isperite ventil pod tekućom vodom  (sl. F, 1-5).

Vraćanje ventila za sprečavanje nakupljanja kamenca:

Pri vraćanju ventila pripazite da je baza regulatora pare još uvijek na položaju «••» (sustav za sprečavanje nakupljanja kamenca) (sl. F 6). Snažno gurnite regulator pare prema dolje (sl. F 7) dok ne sjedne na svoje mjesto. Napomena: Glačalo se nikad ne smije koristiti bez ventila za sprečavanje nakupljanja kamenca.

G Čišćenje od kamenca / sustav za sprečavanje nakupljanja kamenca

Parnu komoru čistite od naslaga kamenca kako je pokazano na slikama G, 1-11.

Upozorenje: kad se regulator pare okrene u smjeru kazaljke na satu preko položaja  kroz ploču glačala izlazi će para i vruća voda. Pričekajte dok se ploča glačala ne ohladi i zatim je očistite na prikazani način. Zatim spremnik ponovo napunite vodom, zagrijte glačalo i prije glačanja glačalo isperite pritiskom na prekidač za precizni mlaz pare 4 puta (sl. G, 12-14).

Ne koristite sredstva za uklanjanje kamenca koja se mogu naći u trgovinama jer ona mogu oštetiti glačalo.

Rješavanje problema

Problem	Riješenje
Iz otvora za paru curi voda.	Okrenite regulator pare u smjeru suprotnom od kretanja kazaljke na satu kako biste smanjili dotok pare ili ga potpuno zatvorili. Neka između dva pritiska na prekidač za snažan mlaz pare prođe više vremena. Glačajte na višoj temperaturi.
Mala količina pare ili uopće nema pare.	Provjerite razinu vode. Očistite ventil za sprečavanje nakupljanja kamenca.
Iz otvora za paru ispada kamenac.	Očistite parnu komoru od kamenca

Podložno promjenama bez prethodne najave.

Na kraju radnog vijeka ovog uređaja, nemojte ga odlagati zajedno s kućnim otpadom. Odložiti ga možete u Braunovim servisnim centrima, kao i na mjestima predviđenima za prikupljanje takvog otpada u vašoj zemlji.



Slovenski

Pred uporabo likalnika v celoti preberite navodila za uporabo. Navodila hranite do izteka življenjske dobe naprave.

Pomembna varnostna navodila

- Preverite, ali napetost vašega električnega omrežja ustreza napetosti, natisnjeni na likalniku.
- Otroci, ki so stari 8 let ali starejši, in ljudje z zmanjšano fizično, zaznavno in duševno sposobnostjo oz. ljudje s premalo izkušnjami ali znanja, lahko to napravo uporabljajo le, če so pod nadzorom ali če so dobili navodila za varno uporabo naprave in se zavedajo nevarnosti glede uporabe naprave. Otroci se ne smejo igrati z napravo. Otroci ne smejo čistiti ali vzdrževati naprave, razen če so starejši od 8 let in pod nadzorom.
- Med uporabo in ohlajanjem morate otrokom, ki so mlajši od 8 let, preprečiti dostop do naprave in napajalnega kabla.
-  Opozorilo: Vroče površine! Električni likalniki združujejo visoko temperaturo in vročo paro, ki lahko povzročita opekline.
- Likalnik vedno izključite, preden ga napolnite z vodo. Vedno povlecite za vtič in ne za kabel.
- Kabel ne sme nikoli priti v stik z vročimi predmeti ali površino likalnika.
- Likalnika nikoli ne potopite v vodo ali druge tekočine.
- Likalnik lahko uporabljate in odlagate le na ravni površini.
- Pri premoru med likanjem vedno odložite likalnik v pokončnem položaju na zadnjo ploskev in poskrbite, da stoji na stabilni površini.
- Ko je likalnik priključen na

električno omrežje, ga ne smete pustiti brez nadzora.

- Nikoli ne likajte ali vlažite oblačil, ki jih imate na sebi.
- Če likalnik pade na tla, če so na njem vidni znaki poškodb ali če iz njega izteka voda, ga ne smete več uporabljati.
- Redno preverjajte, ali je kabel poškodovan.
- Če opazite kakršno koli poškodbo ali napako na napravi (vključno s kablom), jo prenehajte uporabljati in jo odnesite na popravilo v Braunov servisni center. Nepravilno ali nestrokovno popravilo lahko privede do nesreče ali poškodbe uporabnika. Braunove električne naprave ustrezajo veljavnim varnostnim standardom.

A Opis

- 1 Šoba za pršenje
- 2 Odprtina rezervoarja za vodo
- 3 Regulator količine pare
- 4 Gumb za pršenje
- 5 Gumb za močno brizganje pare
- 6 Gumb za nastavitve temperature
- 7 Kontrolna lučka
- 8 Zadnja ploskev za odlaganje

B Pred začetkom uporab

Likalnik je namenjen za uporabo z vodovodno vodo. Če je vaša voda izjemno trda, vam priporočamo, da uporabite mešanico 50 % vodovodne in 50 % destilirane vode. Rezervoar napolnite z vodo do oznake »max«. Nikoli ne uporabljajte samo destilirane vode. Vodi ne smete dodati nikakršnih dodatkov (npr. sredstva za škrobljenje).

- Preden rezervoar napolnite z vodo, nastavite regulator količine pare v položaj «0» («0» = brez izločanja pare)
- Likalnik nekoliko nagnite (kot prikazuje slika B) in napolnite rezervoar za vodo do oznake «max».
- Likalnik postavite v pokončen položaj, tako da stoji na zadnji ploskvi, in ga priključite na električno omrežje.

Izberite ustrezno temperaturo glede na prikaz na zadnji ploskvi likalnika oziroma skladno z oznako na etiketi oblačila. Kontrolna lučka (7) ugasne, ko je dosežena nastavljena temperatura (po približno 1 1/2 min.).

C Likanje

1 Nastavljiva količina pare

Količino pare lahko nastavite z obračanjem regulatorja količine pare (3).

(0 = brez izločanja pare, ☞ = največ izločanja pare)

Opozorilo: Regulatorja količine pare med likanjem ne smete obrniti preko nastavitve ☞. Regulator temperature (6) je treba nastaviti med «●●» in «max».

Predpriprava perila

Na sprednjem delu likalne plošče se para izloča tudi tako, da so njeni curki usmerjeni naprej. S paro tako predhodno pripravite tkanine, kar omogoča lažje likanje.
Pozor – para izhaja tudi ob straneh.

2 Močno brizganje pare

Pred uporabo 3- do 4-krat pritisnite na gumb za močno brizganje pare (5), da ga aktivirate. Gumb za močno brizganje pare pritisnite v najmanj 5-sekundnih presledkih. Močno brizganje pare lahko aktivirate tudi pri suhem likanju, vendar mora biti Regulator temperature je treba nastaviti med «●●●» in «max».

Funkcijo močnega brizganja pare lahko uporabljate tudi tako, da likalnik držite v navpičnem položaju, npr. za likanje oblek, ki visijo na obešalniku.

3 Funkcija pršenja

Pritisnite gumb za pršenje (4).

4 Suho likanje

Nastavite regulator količine pare (3) na položaj «0» (= brez pare).

D Po uporabi

Likalnik izključite iz električnega omrežja in nastavite gumb za količino pare na položaj »0«. Izpraznite rezervoar za vodo, saj boste s tem podaljšali življenjsko dobo likalnika. Ko se likalnik ohladi, ga shranite na suho mesto, tako da ga postavite na zadnjo ploskev.

E Vzdrževanje in čiščenje

Da bi preprečili poškodbe likalne plošče, ne likajte preko kovinskih gumbov ali zadrž. Likalno ploščo redno čistite z vlažno krpo. Da bi odstranili mineralne ostanke ali ostanke sredstev za škrobljenje, uporabite mešanico kisa in vode v razmerju 1:2. Za čiščenje likalne plošče ne smete uporabiti gobice iz jeklene volne, abrazivnih čistilnih gobic, praškov ali drugih kemikalij.

F Čiščenje ventila proti nabiranju vodnega kamna

Iz ventila proti nabiranju vodnega kamna, ki je nameščen na spodnjem delu regulatorja količine pare (3), je potrebno redno odstranjevati vodni kamen (npr. kadar se ne razvija več dovolj pare). Pri tem mora biti rezervoar za vodo prazen.

Odstranjevanje regulatorja količine pare z ventilom proti nabiranju vodnega kamna:
Regulator pare obrnite v smeri urnega kazalca proti nastavitvi ☞. Nato ga še naprej močno obračajte preko te oznake, dokler se ne dvigne. Ko je v položaju «●» (sistem proti nabiranju vodnega kamna), ga navpično izvlecite. Ventila proti nabiranju vodnega kamna ne smete prijeti za spodnji del. Ventil potopite v kis (vendar ne v razredčen kis) ali limonin sok za najmanj 30 minut. S ščetko odstranite

morebitne ostanke in ventil sperite pod tekočo vodo (slike F 1–5).

Ponovna namestitvev regulatorja količine pare:
Pri ponovni namestitvi regulatorja količine pare pazite, da bo oznaka regulatorja obrnjena proti položaju «●» (sistem proti nabiranju vodnega kamna), (slika F 6). Ko regulator pare močno potiskate navzdol, se obrne nazaj v položaj ☞. (slika F 7), kjer se zaskoči.

Opozorilo: Likalnika ne smete uporabljati, če regulator pare ni nameščen na svoje mesto.

G Sistem za odstranjevanje vodnega kamna

S sistemom za odstranjevanje vodnega kamna očistite parno komoro, kot je prikazano na slikah G 1-11.

Opozorilo: Ko regulator količine pare obrnete v smeri urnega kazalca preko nastavitve ☞, iz likalne plošče izhajata vroča voda in para. Počakajte, da se likalna plošča ohladi, nato jo očistite, kot je opisano zgoraj. Rezervoar nato ponovno napolnite z vodo, segrejte likalnik in pred začetkom likanja 4-krat pritisnite na gumb za močno brizganje pare, da likalnik splaknete pred začetkom likanja (slike G 12-14).

Ne uporabljajte nikakršnih sredstev za odstranjevanje vodnega kamna, ker lahko s tem poškodujete likalnik.

Odpravljanje motenj

Težava	Rešitev
Iz odprt in za paro izhajajo kapljice vode.	Regulator pare obrnite v nasprotni smeri urnega kazalca, da zmanjšate količino pare, ali pa ga izključite. Podaljšajte intervale, v katerih pritisnete na gumb za močno brizganje pare. Izberite višjo nastavitve temperature.
Nastaja manj pare ali para sploh ne nastaja.	Preverite nivo vode. Očistite ventil proti nabiranju vodnega kamna.
Delci kamna izhajajo skozi odprtine za paro.	Odstranite vodni kamen iz parne komore.

Pridržujemo si pravico do sprememb brez predhodnega opozorila.

Prosimo, da odslužene naprave ne odvržete med gospodinjske odpadke. Odnesejo jo lahko na ustrezno zbirno mesto, določeno v skladu z veljavnimi



Türkçe

Ütüyü kullanmadan önce kullanım talimatlarının tamamını okuyun. Talimatları ütünün kullanım ömrü boyunca saklayın.

Önemi uyarılar

- Prizinizdeki voltaj değerinin ütü üzerinde bulun değerle aynı olduğundan emin olun.
- Bu elektrikli cihaz; 8 yaş ve üzeri çocuklar ile fiziksel, duyuşsal ve zihinsel kapasitesi düşük seviyede olan veya yeterli deneyimi bulunmayan kişiler tarafından, gerekli denetim sağlandıktan sonra veya cihazın güvenli kullanımı konusunda talimatlar verildikten ve tehlikelerin boyutları anlatıldıktan sonra kullanılabilir. Çocuklar bu cihaz ile oynamamalıdır. Temizlik ve bakım işlemleri 8 yaşın altında ve bir yetişkin denetiminde olmayan çocuklar tarafından yapılmamalıdır.
- Çalışma ve soğuma sırasında ütü ve kabloları toplanmalı, 8 yaş ve altı çocukların erişemeyeceği yerde durmalıdır.
-  Uyarı: Sıcak yüzeyler ! Elektrikli ütüler yüksek ısı ve sıcak buhar içerir ve yanık oluşturma tehlikesi taşır.
- Ütüye su doldurmadan önce mutlaka fişten çıkartın. Kabloyu çekmeyin, her zaman fişten tutup çekin.
- Kablo asla sıcak nesnelere ve ütü tabanına temas etmemelidir.
- Ütüyü asla suya veya başka sıvılara batırmayın.
- Ütü düz yüzey üzerinde kullanılmalı ve düz yüzeylere bırakılmıdır.
- Ütü yaparken ara vermek gerekirse ütüyü her zaman arkası üzerinde dik olarak bırakın ve arkanın sağlam yüzeye oturmasını sağlayın.
- Ütü prize takılı durumdayken

asla başında kimse olmadan bırakılmamalıdır.

- Giysileri asla üzerinizde ütüle-meyin veya nemlendirmeyin.
- Ütü düşürüldüyse, üzerinde görülür hasar varsa veya damlatıyorsa kullanılmamalıdır.
- Kabloda hasar olup olmadığını düzenli olarak kontrol edin.
- Eğer kablo dâhil cihazda herhangi bir kusur varsa kullanımı kesin ve onarım için Braun Servis Merkezine getirin. Hatalı veya kalifiye olmayan kişilerce yapılan onarım kaza ve yaralanmaya neden olabilir. Braun elektrikli cihazları yürürlükteki güvenlik standartlarını karşılar.

A Açıklamalar

- 1 Sprey deliği
- 2 Su haznesi girişi
- 3 Buhar düzenleyicisi
- 4 Sprey düğmesi
- 5 Buhar düğmesi
- 6 Sıcaklık ayar düğmesi
- 7 Kontrol lambası
- 8 Arka yüzey

B Başlamadan önce

Bu ürün musluk suyuna uygun olarak tasarlanmıştır. Eğer musluk suyu aşırı kireçli ise musluk suyunu ve saf suyu (ütü suyu) yan yarıya karıştırarak kullanmanızı öneriyoruz. «max» ibaresine gelene kadar su tankını doldurunuz. Musluk suyu ile karıştırmadan sadece saf su (ütü suyu) kullanmayınız. Herhangi bir katkı maddesi ilave etmeyiniz (örneğin kola). Çamaşır kurutucusundan çıkan yoğunlaşmış suyu kullanmayınız.

- Suyu doldurmadan önce buhar düzenleyiciyi kapatınız. («0» = buhar yok)
- Şekil B'de gösterildiği gibi ütüyü hafifçe eğiniz ve «max» ibaresine kadar su tankını doldurunuz.
- Ütününüzü arka yüzeyi üzerinde dik duracak şekilde bırakınız ve fişe takınız.

Ütününüzün arka yüzeyindeki yazılı talimatlara veya giysilerinizin üzerinde yazılı ütuleme talimatına uygun olarak ütününüzün sıcaklığını ayarlayınız. Sıcaklık ikaz lambası (7) istenilen sıcaklık düzeyine ulaşıldığında otomatik olarak söner. (yaklaşık 1 1/2 dakika sonra)

C Ütuleme

1 Değişken buhar

Buhar düzenleyicisini (3) kullanarak buhar miktarını ayarlayabilirsiniz.

(0 = buhar yok, ☞ = maksimum buhar).

Not: Ütü yaparken buhar düzenleyicinizi ☞ 'nin ilerisinde döndürmeyin.

Isı seçme (6) ayarı «••» ile «max» arasında seçilmelidir.

Ütüye ön hazırlık

Ütünüzün tabanının ön kısmında da yatay olarak buhar oluşmaktadır. Bu ön buhar oluşumu, kumaşlarınızı ütüye hazırlar ve böylece kumaşlarınızı daha kolay ütüleyebilirsiniz. Lütfen dikkatli olun – buhar yanmasına dışarı çıkmaktadır.

2 Buhar püskürtme

Kullanmadan önce, aktif hale getirmek için buhar düğmesine (5) 3–4 sefer basın.

Buhar düğmesine en az 5 saniye aralıklarla basın.

Buhar püskürtme özelliği kuru ütüleme yaparken de aktif hale getirebilir.

Isı seçme ayarı «•••» ile «max» arasında seçilmelidir.

Buhar püskürtme özelliği, askıdaki elbiseleriniz için ütünüz dikey konumdayken de kullanılabilir.

3 Püskürtme Fonksiyonu

Püskürtme düğmesine (4) basınız.

4 Buharsız Ütüleme

Buhar düzenleyicisi (3) «0» pozisyonuna getirin. (= buhar yok).

D Ütüleme Sonrası

Ütüyü prizden çıkarın ve buhar düzenleyicisi «0» konumuna getirin. Ütünüzün ömrünü uzatabilmek için su haznesini boşaltın. Soğumuş ütünüzü kuru bir yerde, her zaman özel tasarlanmış arka yüzü üzerinde dik duracak şekilde muhafaza edin.

E Bakım ve Temizleme

Ütünüzün tabanının zarar görmemesi için metal düğmeleri ve fermuarları ütülemeyin. Ütünüzün tabanını düzenli olarak nemli bir bezle temizleyin. Mineral ve kola artıklarını temizlemek için 1 : 2 oranında sirke/su karışımı kullanın. Ütünüzün tabanını temizlemek için asla çelik tel sünger, pudra veya diğer kimyasalları kullanmayın.

F Kireç Koruyucu Sübabın Temizlenmesi

Buhar düzenleyicinin alt kısmında bulunan kireç koruyucu sübabın, düzenli olarak kireçten temizlenmesi gerekir (buhar üretiminin yetersiz olduğu zamanlarda). Bu temizleme işlemi için su haznesinin boş olması gerekir.

Kireç önleyici Valf ile Buhar düzenleyicisini çıkarma:

Buhar düzenleyicisini saat yönünde  'ne doğru döndürün. Buhar düzenleyicisi yukarı kalkıncaya kadar resistansın ilerisine doğru saat yönünde döndürmeye devam edin. «•» (anticalc system) pozisyonuna gelince buhar düzenleyicisini yukarı doğru çekin ve çıkarın. Kireç önleyici valfin alt uç kısmına dokunmayın. Kireç önleyici valfi sirke içerisine (sirke özü değil) veya limon suyunda en az 30 dakika kalacak şekilde bekletin. Kalan katı artıkları fırça ile temizleyin ve musluk suyunda durulayın (şekil F 1–5).

Buhar düzenleyicisini yerine takma:

Buhar düzenleyicisini yerine takarken buhar düzenleyicisinin göstergesinin «•» (anticalc system) noktasını gösterdiğinden emin olun.

(şekil F 6). Buhar düzenleyicisini yerine sokun, bastırın ve oturana kadar  'ne doğru döndürün (şekil F 7).

Not: Ütünüzü buhar düzenleyicisini yerine takmadan kesinlikle kullanmayın.

G Kireç önleyici sistem

Buhar bölgesini kireçten arındırmak için Bölüm I'de 1–11 arasında gösterilen adımları takip edin.

Dikkat: Eğer buhar düzenleyicisi saat yönünde  numaralı buhar ayarının üzerinde kullanılırsa, tabandan sıcak su ve buhar çıkmaya başlar.

Taban kısmı soğuyuncaya kadar bekleyin ve yukarıda anlatıldığı şekilde temizleyin. Daha sonra su haznesini su ile doldurun, ütüyü ısıtın ve durulamak için buhar püskürtme tuşuna 4 defa basın (resim G 12–14).

Piyasada satılan kireç söküçüleri kullanmayın, ütüye zarar verebilir.

Çeşitli Problemler ve Çözümleri

Problem	Çözüm
Buhar deliklerinden su damlaması	Buhar miktarını azaltmak için buhar düzenleyicisi saat yönünün tersinde çevirin. Buhar püskürtme düğmesine daha geniş aralıklarla basın. Daha yüksek bir sıcaklık seviyesini seçin.
Daha az buhar oluşması ya da hiç buhar oluşmaması	Su seviyesini kontrol edin. Kireç koruyucu sübabı temizleyin.
Buhar deliklerinden kalsiyum tanecekleri gelmesi	Buhar bölgesinin kirecini temizleyin.

Herhangi bir açıklama yapılmadan değiştirilebilir.

EEE STANDARTLARINA UYGUNDUR



Bakanlıkça tespit edilen kullanım ömrü 10 yıldır.

Üretici firma ve CE işareti uygunluk değerlendirme kuruluşu:

De'Longhi Braun Household GmbH
Carl-Ulrich-Str. 4
63263 Neu-Isenburg
Germany

Delonghi Bosphorus Ev Aletleri Tic. A.Ş.
Meydan Sok. No: 1
Beybi Giz Plaza D:53-54 Maslak/İSTANBUL

DLB Tüketici Hizmetleri
444 27 64
info@braunhousehold.com.tr

Română (RO/MD)

Înainte de utilizare, citiți integral instrucțiunile de utilizare. Păstrați instrucțiunile pe toată durata de folosire a produsului.

Precauții importante

- Asigurați-vă că voltajul de la sursa de curent corespunde celui inscripționat pe fierul de călcat.
- Acest aparat electrocasnic poate fi utilizat de către copiii peste 8 ani, de către persoanele cu capacități fizice, senzoriale sau mentale reduse, precum și de către cele cărora le lipsesc experiența și cunoștințele necesare, cu condiția de a fi supravegheate și de a primi instrucțiuni pentru a utiliza în siguranță aparatul și pentru a înțelege posibilele riscuri. Copiii nu trebuie să se joace cu acest aparat. Operațiunile de curățare și întreținere nu trebuie efectuate de copii, în afara cazului în care au peste 8 ani și sunt supravegheați.
- În timpul funcționării și al răcirii, fierul de călcat și cablul de alimentare nu trebuie să se afle la îndemâna copiilor sub 8 ani.
-  **Atenție: Suprafețe fierbinți!** Fierul de călcat dezvoltă temperatură înaltă și abur fierbinte ce pot cauza arsuri.
- Scoateți întotdeauna fierul de călcat din priză în momentul umplerii cu apă. Trageți întotdeauna de ștețar și nu de cablu. Cablul trebuie ferit de contactul cu obiecte fierbinți sau cu talpa fierului de călcat.
- Nu trageți butonul de aburi (3) atunci când călcați.
- Nu introduceți fierul de călcat în apă sau în alte lichide.
- Fierul de călcat trebuie folosit și păstrat pe suprafețe stabile.
- În pauze, poziționați vertical

fierul de călcat, pe o suprafață stabilă sau în suportul său.

- Nu lăsați fierul de călcat nesupravegheat când este conectat la priză.
- Nu călcați niciodată hainele în timp ce le purtați.
- Nu folosiți fierul de călcat dacă acesta a căzut sau dacă prezintă deteriorări vizibile sau scurgeri de lichid. Verificați în mod regulat cablul de alimentare.
- În cazul în care produsul, inclusiv cablul, prezintă deteriorări, încetați utilizarea sa și prezentați-l imediat la Centru de Asistență pentru Clienți Braun, pentru reparații. Intervenția efectuată de către persoane necalificate poate cauza accidente utilizatorului produsului. Toate echipamentele electrice Braun întrunesc cerințele standardelor de siguranță.

A Descriere

- 1 Duză de pulverizare
- 2 Rezervor pentru apă
- 3 Dispozitiv de reglare al aburului
- 4 Butonul de pulverizare
- 5 Butonul pentru abur suplimentar
- 6 Selector de temperatură
- 7 Led de control
- 8 Picior de susținere

B Înainte de pornire

Acest fier de călcat este conceput pentru utilizarea cu apă de la robinet. În cazul apei de duritate înaltă se recomandă folosirea unui amestec compus din 50% apă de robinet și 50% apă distilată. Umpleți rezervorul pentru apă până la semnul «max». Nu folosiți niciodată doar apă distilată. Nu adaugați alți aditivi (ex. amidon).

- Înainte de a alimenta cu apă, opriți dispozitivul de reglare al aburului. («0» = fără abur)
- Țineți fierul puțin înclinat (fig. B), și adaugați apă până la semnul «max».
- Așezați fierul în poziție verticală și conectați-l la curent.

Selectați temperatura conform instrucțiunilor fierului de călcat sau ale etichetei hainelor. Ledul de control (7) se stinge atunci când se ajunge la temperatura programată (după aprox. 1 ½ min).

C Calcarea propriu zisă

1 Dispozitivul de reglare al aburului

Puteți selecta cantitatea de abur folosind dispozitivul de reglare al aburului (3).

(0 – fără abur, ☞ – abur maxim).

În timp ce călcați, nu forțați dispozitivul de reglare al aburului peste valoarea maximă ☞. Comutatorul de temperatură (6) trebuie ajustat între «••» și «max».

Precălcare

Aburul este eliberat și la nivel orizontal, în fața tălpii fierului. Aburul cald facilitează procesul de călcare. Atenție – aburul va ieși lateral.

2 Abur suplimentar

Înainte de utilizare, apăsați butonul pentru abur suplimentar (5) de 3-4 ori pentru a-l activa, și ulterior la intervale de cel puțin 5 secunde. Butonul poate fi activat și în cazul în care se calcă fără abur.

Comutatorul de temperatură trebuie ajustat între «•••» și «max».

Aburul suplimentar poate fi utilizat și în poziție verticală pentru haine așezate pe umeras.

3 Pulverizare

Apăsați butonul de pulverizare (4).

4 Călcare fără abur

Mutați dispozitivul de reglare al aburului (3) în poziția «0» – fără abur.

D După călcare

Deconectați fierul din priză. Pentru a prelungi durata de folosire a fierului, după utilizare, goliți rezervorul de apă. După ce fierul s-a răcit, depozitați-l într-un loc uscat, întotdeauna așezat în poziție verticală.

E Păstrare și curățare

Pentru a nu degrada talpa fierului, nu călcați nasturi de metal sau fermoare. Curățați talpa regulat cu o cârpă umedă, iar pentru curățare folosiți un amestec de oțet cu apă în proporție de 1:2. Nu folosiți niciodată bureți de sârmă, substanțe abrazive, pulberi sau alte substanțe chimice pentru a curăța talpa fierului de călcat.

F Curățarea supapei anticalcar

Supapa anticalcar situată la capatul inferior al dispozitivului de reglare al aburului (3) trebuie decalcificată regulat (de ex. Ori de câte ori producerea aburului este insuficientă). Pentru această operațiune, rezervorul trebuie să fie gol.

Demontarea dispozitivului de reglare al aburului cu supapa anticalcar

Rotiți ferm dispozitivul de reglare al aburului în sensul acelor de ceasornic către ☞ până ce acesta va ieși din locația sa. Când este poziționat la «•» (sistem anticalcar) scoateți-l vertical. Nu atingeți supapa anticalcar în partea inferioară. Introduceți supapa în oțet (nu în esența de oțet) sau suc de lămâie timp de 30 de minute. Curățați reziduurile și clătiți sub jet de apă (Fig. F 1-5).

Remontarea dispozitivului de reglare al aburului
Asigurați-vă că dispozitivul este în poziția «•»

(sistem anticalcar) (fig. F 6) și apăsați ferm până ce acesta va reveni în poziția ☞ (fig. 7), unde se va fixa.

Atenție: nu folosiți niciodată fierul de călcat fără dispozitivul de reglare al aburului.

G Decalcifiere/sistem anticalcar

Pentru a curăța recipientul pentru abur, îndepărtarea reziduurilor de calcar se realizează conform instrucțiunilor prezentate în figura G 1-11.

Atenție: apa fierbinte și aburul vor ieși prin talpa fierului de călcat atunci când dispozitivul de reglare al aburului este rotit în sensul acelor de ceasornic peste poziția ☞. Așteptați ca talpa fierului de călcat să se răcească și apoi curățați așa cum este descris mai sus. Reumpleți recipientul cu apă, încălziți fierul și apăsați butonul de abur suplimentar de 4 ori consecutiv pentru a efectua clătirea fierului înainte de utilizare (fig. G 12-14).

Nu folosiți substanțe decalcifiante din comerț deoarece ar putea deteriora fierul de călcat.

Ghid pentru localizarea defecțiunilor

Defecțiune	Remedi
Apariția de picături în orificiile pentru aburi	Rotiți dispozitivul de reglare a aburului în sensul acelor de ceasornic pentru a reduce puterea aburului sau pentru a-l opri. Lăsați să treacă intervale mai mari de timp până la acționarea butonului pentru abur suplimentar. Selectați o temperatură mai ridicată.
Cantitate redusă sau inexistentă a aburilor	Verificați nivelul apei. Curățați supapa anticalcar.
Apariția unor particule de calcar în interiorul orificiilor pentru aburi	Îndepărtați reziduurile de calcar din recipientul pentru abur.

Instrucțiunile se pot schimba fără o notificare prealabilă.

Vă rugăm să nu aruncați produsul împreună cu deșeurile menajere, după ce nu îl mai utilizați.

Produsul poate fi predat la centrele special amenajate.



Ελληνικά

Πριν χρησιμοποιήσετε το σίδερο, διαβάστε όλες τις οδηγίες χρήσης. Φυλάξτε τις οδηγίες χρήσης σε όλη τη διάρκεια ζωής του σιδήρου.

Σημαντικά μέτρα ασφαλείας

- Βεβαιωθείτε ότι η τάση του ηλεκτρικού σας ρεύματος είναι ίδια με την τάση που αναγράφεται στο σίδερο.
- Αυτή η συσκευή μπορεί να χρησιμοποιηθεί από παιδιά 8 ετών και άνω και άτομα με περιορισμένες φυσικές, αισθητικές ή πνευματικές δυνατότητες ή έλλειψη εμπειρίας και γνώσεων, αν υπάρχει ανάλογη εποπτεία ή οδηγίες σχετικά με την ασφαλή χρήση της συσκευής και κατανόηση των ενδεχόμενων κινδύνων. Τα παιδιά δεν πρέπει να παίζουν με τη συσκευή. Ο καθαρισμός και η συντήρηση της συσκευής δεν πρέπει να πραγματοποιούνται από παιδιά, εκτός αν είναι άνω από 8 ετών και έχουν ανάλογη εποπτεία.
- Κατά τη λειτουργία και κατά το κρύωμα της συσκευής μετά τη λειτουργία, τα παιδιά κάτω από 8 ετών δεν πρέπει να έχουν πρόσβαση στο σίδερο και στο καλώδιο ρεύματος.
-  Προσοχή: Καυτές επιφάνειες! Τα ηλεκτρικά σίδερα συνδυάζουν την υψηλή θερμοκρασία με ζεστό ατμό, πράγμα που θα μπορούσε να προκαλέσει εγκαύματα.
- Να βγάζετε πάντα το σίδερο από την πρίζα πριν το γεμίσετε με νερό και να σιγουρευθείτε ότι το κουμπί του ατμού είναι πάντα στη χαμηλή θέση (διακοπή παροχής ατμού). Μην τραβάτε ποτέ το καλώδιο για να βγάλετε τη συσκευή από την πρίζα. Το καλώδιο δεν πρέπει ποτέ να έρθει σε επαφή με ζεστά αντικείμενα ή με την πλάκα σιδερώματος.

- Μη βυθίζετε ποτέ το σίδερο σε νερό ή άλλο υγρό.
- Μη βυθίζετε ποτέ το σίδερο σε νερό ή άλλο υγρό.
- Το σίδερο πρέπει να χρησιμοποιείται και να τοποθετείται σε σταθερή επιφάνεια.
- Όταν κάνετε παύση στο σιδέρωμα, να τοποθετείτε το σίδερο όρθιο στη βάση του και βεβαιωθείτε ότι η βάση είναι τοποθετημένη σε σταθερή επιφάνεια.
- Πρέπει να επιβλέπετε πάντα το σίδερο όταν είναι συνδεδεμένο στην πρίζα.
- Μην χρησιμοποιείτε το σίδερο αν έχει πέσει, εάν υπάρχουν σημάδια ζημιάς ή διαρροή. Να ελέγχετε τακτικά το καλώδιο για τυχόν φθορά.
- Εάν η συσκευή (συμπεριλαμβανομένου του καλωδίου) παρουσιάσει κάποιο ελάττωμα, σταματήστε να τη χρησιμοποιείτε και απευθυνθείτε σε ένα Κέντρο Εξυπηρέτησης της Braun για επισκευή. Λάθος κατά την επισκευή ή επισκευή από άτομο που δεν έχει τα κατάλληλα προσόντα, μπορεί να προκαλέσει ατυχήματα στο χρήστη. Οι ηλεκτρικές συσκευές της Braun πληρούν τα ισχύοντα πρότυπα ασφαλείας.

A Περιγραφή

- 1 Αεροψύσιο ψεκασμού
- 2 Οπή του δοχείου νερού
- 3 Ρυθμιστής ατμού
- 4 Πλήκτρο ψεκασμού
- 5 Πλήκτρο ενίσχυσης ψεκασμού
- 6 Επιλογέας θερμοκρασίας
- 7 Φωτεινή ένδειξη
- 8 Βάση στήριξης

B Πριν την έναρξη

Αυτό το σίδερο λειτουργεί με νερό της βρύσης. Αν έχετε εξαιρετικά σκληρό νερό προτείνουμε να χρησιμοποιείτε 50% νερό της βρύσης και 50% νερό απεσταγμένο. Γεμίστε το δοχείο νερού μέχρι την ένδειξη «max». Μην χρησιμοποιείτε ποτέ αποκλειστικά απεσταγμένο νερό. Μην προσθέτετε τίποτα στο νερό (π.χ. κόλλα). Μην χρησιμοποιείτε

συμπυκνωμένο νερό από στεγνωτήριο ρούχων.

- Πριν το γεμίσετε με νερό, κλείστε τον ρυθμιστή ατμού («0» = ατμός κλειστός).
- Γύρετε ελαφρώς το σίδερο όπως φαίνεται στο (B) και γεμίστε το δοχείο νερού μέχρι την ένδειξη «max».
- Τοποθετήστε το σίδερο σε όρθια θέση στη βάση του και συνδέστε το στην πρίζα. Επιλέξτε τη θερμοκρασία σύμφωνα με τις οδηγίες σιδερώματος στην όρθια βάση του σιδερού ή στην ετικέτα του ρούχου σας. Η φωτεινή ένδειξη (7) σβήνει όταν η θερμοκρασία φτάσει στο επιθυμητό σημείο (μετά περίπου 1 1/2 λεπτά).

C Σιδέρωμα

1 Ατμός Vario

Μπορείτε να επιλέξετε την ποσότητα ατμού χρησιμοποιώντας τον ρυθμιστή ατμού (3).

(0 = καθόλου ατμός, ☹ = μέγιστος ατμός).

Σημείωση: Κατά τη διάρκεια του σιδερώματος, μην γυρίζετε το ρυθμιστή ατμού πέρα από ☹.

Ο επιλογέας θερμοκρασίας (6) πρέπει να ρυθμιστεί μεταξύ «•••» και «max».

Προετοιμασία

Άτμος δημιουργείται και οριζόντια στην μπροστινή πλευρά της πλάκας. Αυτό προετοιμάζει τα υφάσματα, κάνοντας κατά συνέπεια το σιδέρωμα ευκολότερο. Προσοχή – ο ατμός βγαίνει πλευρικά.

2 Ενίσχυση ψεκασμού

Πριν από τη χρήση, πιέστε το πλήκτρο ενίσχυσης ψεκασμού (5) 3 με 4 φορές για να το ενεργοποιήσετε.

Πιέστε το πλήκτρο ενίσχυσης ψεκασμού σε διαστήματα όχι μικρότερα των 5 δευτερολέπτων.

Η ενίσχυση ψεκασμού μπορεί να ενεργοποιηθεί κατά το στεγνό σιδέρωμα.

Ο επιλογέας θερμοκρασίας πρέπει να ρυθμιστεί μεταξύ «•••» και «max».

Η ενίσχυση ψεκασμού μπορεί επίσης να χρησιμοποιηθεί στην κάθετη θέση για το ψεκασμό κρεμασμένων ρούχων.

3 Λειτουργία ψεκασμού

Πιέστε το κουμπί ψεκασμού (4).

4 Στεγνό σιδέρωμα

Θέστε το ρυθμιστή ατμού (3) στη θέση «0» (= διακοπή παροχής ατμού).

D Μετά το σιδέρωμα

Βγάλτε το σίδερο από την πρίζα και θέστε τον ρυθμιστή ατμού στη θέση «0». Για να παρατείνετε τη διάρκεια ζωής του σιδερού, αδειάστε το δοχείο νερού. Φυλάξτε το κρύο σίδερο σε στεγνό μέρος πάντοτε πάνω στην όρθια βάση του.

E Συντήρηση και καθαρισμός

Για να αποφύγετε την καταστροφή της πλάκας, μη σιδερώσετε μεταλλικά κουμπιά ή φερμουάρ.

Να καθαρίζετε τη πλάκα τακτικά με ένα υγρό ύφασμα. Για να αφαιρέσετε υπολείμματα

άλατος, χρησιμοποιήστε ένα μίγμα από ξύδι/νερό σε αναλογία 1 : 2.

Μην χρησιμοποιείτε ποτέ σύρμα, σκόνες ή άλλες χημικές ουσίες για να καθαρίσετε την πλάκα.

F Καθαρισμός της βαλβίδας προστασίας από τα άλατα

Η βαλβίδα προστασίας από τα άλατα του ρυθμιστή ατμού πρέπει να αφαιρώνεται τακτικά (π.χ. όποτε η δημιουργία ατμού είναι ανεπαρκής). Γι' αυτή τη διαδικασία, το δοχείο νερού πρέπει να είναι άδειο.

Αφαίρεση του ρυθμιστή ατμού με τη βαλβίδα προστασίας από τα άλατα:

Γυρίστε το ρυθμιστή ατμού δεξιόστροφα προς ☹. Συνεχίστε να τον περιστρέφετε σταθερά ανεξάρτητα από την αντίσταση έως ότου ο ρυθμιστής ατμού ανυψωθεί. Όταν τοποθετηθεί στο «••» (σύστημα anticalc), τραβήξτε τον κάθεται προς τα έξω. Μην αγγίζετε το κάτω μέρος της βαλβίδας προστασίας από τα άλατα. Βυθίστε τη βαλβίδα στο ξύδι (όχι ουσία ξιδιού) ή σε χυμό λεμονιού για τουλάχιστον 30 λεπτά. Απομακρύνετε τα κατάλοιπα βουρτσίζοντας και ξεπλύνετε κάτω από τρεχούμενο νερό (σχ. F 1–5).

Επανατοποθέτηση του ρυθμιστή ατμού:

Όταν επανατοποθετείτε το ρυθμιστή ατμού, βεβαιωθείτε ότι η ένδειξη του ρυθμιστή ατμού δείχνει ακόμα στη ρύθμιση «••» (σύστημα anticalc) (σχ. F 6). Ωθείστε σταθερά προς τα κάτω το ρυθμιστή ατμού, μετά γυρίστε τον στο ☹ (σχ. F 7) όπου κλείνει. Σημείωση: Το σίδερο δεν πρέπει ποτέ να χρησιμοποιηθεί χωρίς το ρυθμιστή ατμού.

G Καθαρισμός από τα άλατα/σύστημα προστασίας από τα άλατα

Για να καθαρίσετε το δοχείο ατμού από υπολείμματα, καθαρίστε το από τα άλατα όπως φαίνεται στα σχήματα G 1–11.

Προσοχή: Όταν στρέψετε το ρυθμιστή ατμού δεξιόστροφα πέρα από τη θέση ☹, θα βγει ζεστό νερό και ατμός από την πλάκα σιδερώματος.

Περιμένετε να κρυσώσει η πλάκα σιδερώματος και μετά καθαρίστε την όπως περιγράφεται παραπάνω.

Κατόπιν Ξαναγεμίστε το δοχείο με νερό, θερμάνετε το σίδερο και πιέστε το κουμπί ενίσχυσης ψεκασμού 4 φορές για να ξεπλύνετε το σίδερο πριν να αρχίσετε το σιδέρωμα (σχ. G 12–14).

Μην χρησιμοποιείτε ουσίες καθαρισμού από άλατα, οι οποίες διατίθενται στο εμπόριο. Ενδέχεται να καταστρέψουν το σίδερο.

Ο επιλογέας θερμοκρασίας (6) πρέπει να ρυθμιστεί μεταξύ «•••» και «max».

Οδηγός επίλυσης προβλημάτων

Πρόβλημα	Αντιμετώπιση
Από τις οπές ατμού τρέχουν σταγόνες	Περιστρέψτε το ρυθμιστή ατμού αντίθετα από τη φορά των δεικτών του ρολογιού για να ελαττώσετε τον ατμό ή κλείστε τον. Όταν πιέζετε το κουμπί ενίσχυσης ψεκασμού, να αφήνετε μεγαλύτερα διαστήματα. Επιλέξτε υψηλότερη ρύθμιση θερμοκρασίας.
Δημιουργείται λιγότερος ατμός ή και καθόλου ατμός	Ελέγξτε το επίπεδο του νερού. Καθαρίστε τη βαλβίδα προστασίας από τα άλατα.
Από τις οπές του ατμού βγαίνουν κόκκοι αλάτων	Καθαρίστε το δοχείο του ατμού από τα άλατα.

Υπόκειται σε αλλαγές χωρίς προειδοποίηση.

Παρακαλούμε μην πετάξετε τη συσκευή στα οικιακά απόρριμματα όταν φτάσει το τέλος της χρήσιμης ζωής της. Η διάθεσή της μπορεί να πραγματοποιηθεί σε ένα από τα εξουσιοδοτημένα συνεργεία της Braun ή στα κατάλληλα σημεία συλλογής που παρέχονται στη χώρα σας.



Қазақ

Үтікті қолдану алдынан қолдану нұсқауларының бәрін толығымен оқыңыз. Қолдану нұсқаулығын құралдың жұмыс өмірі бойынша сақтаңыз.

Маңызды қауіпсіздік шаралары:

- Электр көрнеудің үтікте көрсетілген көрнеу деңгейіне сай болуын тексеріңіз.
- Бұл құрал жасы сегізден асқан балалар және физикалық, сенсорлық немесе психикалық қабілеттері шектелген, немесе бұл құралды қолдану үшін керекті тәжірибесі не білімі болмаған адамдар арқылы тек өздерінің бақылау астында болып, немесе осы құралды қауіпсіз түрде қолдану бойынша нұсқаулармен танысып, мүмкін бола алатын тәуекелдермен танысқаннан кейін ғана қолданыла алады. Балалардың бұл құралмен ойнамауы қажет. Тазаала мен күтім жұмыстары жасы 8 асқаннан балалар тарабынан ғана, тек балалардың бақылау астында болғанында ғана өткізіле алынады.
- Жұмыс істеп тұрғанында және оның суытылуы барысында құрал және оның кабелі жасы 8 толмаған балалардан ұзақта болуы керек.
-  Сақтандыру: Ыстық үстілер! Электр үтіктері жоғары температура және ыстық бумен жұмыс істеп, күйіп қалу қауібіне апара алады.
- Ішіне су құю алдынан үтік ашасын әрқашанда электр тоғынан ажыратып қою қажет. Ажырату үшін әрқашан ашасынан ұстап тартыңыз, кабелінен тартпаңыз.
- Үтіктеу барысында ешқашан су құю үшін арналған сауыттың қақпашасын ашпаңыз.
- Кабелдер ешқашан ыстық заттарына немесе ыстық табанына тиіп қалмауы қажет.
- Үтікті тұрақты үстілердің үстінде ғана қолдану және қою қажет.
- Үтікті әрқашан өзінің аяқ тірегіне тік қойып сақтап, аяқ тірегінің тұрақты үстінде тұрғанын тексеріп алыңыз.
- Электр тоғына қосылып тұрғанында үтікті бақылаусыз қалдырмау қажет.
- Дене үстінен киілген киімдерді ешқашан үтіктемеңіз немесе бұмен өңдемеңіз.
- Жерге түсіп қалғаннан кейін, көзбен көріліне алынатын зақымдануы пайда болғанда немесе ішінен су аға бастаса үтікті қолданбау қажет.
- Кабелде бұзылған жерлерінің бар не жоқ болуын үдемі тексеруіңізіңіз лажым.
- Егер құралда (кабелімен бірге) бұзылып зақымдалған жерлері бар болса, оның қолдануын тоқтатып, оны жөндеу үшін Vgaip компаниясының техникалық қызмет көрсету орталығына апарыңыз. Қате жасалған немесе кәсіби түрде жасалмаған жөндеу жұмыстары апаттарға жол беріп, пайдаланушының жарақаттануына апаруы мүмкін. Vgaip компаниясының электрбұйымдары қолдануда болатын қауіпсіздік стандарттарына сай келеді.

A Сипаттама

- 1 Бүріккіш қондырма
- 2 Су сауытының аузы
- 3 Бу генераторы
- 4 Бүріккіш түйме
- 5 Қатты тигізу түймешігі
- 6 Температура қосқышы
- 7 Сигнал шамы
- 8 Таяныш

B Жұмысты бастамас бұрын

Бұл үтік шүмектен асқан суға арналып жасалған. Егер сіздегі су аса кермек болса, біз 50 % шүмектен асқан су мен 50 % тазартылған суды қосып пайдалануды ұсынамыз. Су сауытына «max» таңбасына дейін су құйыңыз. Тазартылған судың жалғыз өзін ешқашан пайдаланбаңыз. Ешқандай үстемелерді (мысалы, крахмал) қоспаңыз. Келтірілген барабанда жиналған суды пайдалануға болмайды.

- Су толтырмас бұрын бу генераторын өшіріңіз («0» = бу өшірулі).
- Үтікті сөл қисайта ұстап тұрып (B бөлімінде көрсетілгендей), су сауытына «max» таңбасына дейін су құйыңыз.
- Үтікті таянышына тігінен тұрғызып қойыңыз да, электр желісіне жалғаңыз.

Үтіктің таянышындағы немесе киімнің затбелгісіндегі үтіктеу нұсқауларына сәйкес температураны таңдаңыз.

Қалаған температураға жеткен кезде (шамамен 1 1/2 минуттан кейін), сигнал шамы (7) сөнеді.

C Үтіктеу

1 Vario steam

Бу көлемін бу генераторын (3)

(0 = бұсыз, Φ = ең көп бу көлемі) пайдалану арқылы таңдауға болады.

Ескерту: Үтіктеу кезінде бу генераторын Qp параметрінен асырып бұрмаңыз.

Температура таңдау тетігін (6) «••» және «max» аралығында орнату керек.

Алдын ала баптау

Бу сондай-ақ үтік табанының алдыңғы жағынан көлбеу түрде шығады. Бұл функция тоқыма маталарды «алдын ала булау» арқылы баптау арқылы үтіктеуді жеңілдетеді. Сақ болыңыз – бу сыртқа байқатпай шығады.

2 Қуатты көбейту

Пайдаланардан бұрын қуатты көбейту түймешігін (5) іске қосу үшін оны 3 – 4 рет басыңыз.

Қуатты көбейту түймешігін кем дегенде 5 секундтық аралықпен басыңыз. Қуатты көбейтуді құрғақ үтіктеу кезінде іске қосуға болады.

Температура таңдау тетігін (6) «•••» және «max» аралығында орнату керек.

Қатты тигізу функциясын сондай-ақ ілулі тұрған киім-кешекті булау үшін тік қалыпта пайдалануға болады.

3 Бүрку функциясы

Бүрку түймешігін (4) басыңыз.

4 Құрғақ үтіктеу

Бу реттегіш тетікті (3) «0» қалпына (= бу өшірулі) орнатыңыз.

D Үтіктегеннен кейін

Үтікті тоқтан суырыңыз да, бу генераторын «0» қалпына бұрыңыз. Үтіктің қызмет мерзімін ұзарту үшін су сауытындағы суды тегіңіз. Суыған үтікті таяныш тірегінде тұрған күйінде құрғақ жерде сақтаңыз.

Е Күтіп ұстау және тазалау

Үтіктің табанын бүлдіріп алмас үшін темір түймелердің немесе зырылдақ ағытпалардың үстінен үтіктемеңіз. Үтіктің табанын дымқыл шүберекпен үнемі тазалап тұрыңыз. Минералды немесе крахмалды қалдықтарды кетіру үшін сірке су мен судың 1 : 2 арақатынасындағы қоспасын пайдаланыңыз.

Үтіктің табанын тазалау үшін болат жөкені, түрпілі қырғыш шүберектерді, ұнтақтарды немесе басқа химиялық заттарды пайдалануға болмайды.

F Қақ тұрғызбайтын клапанды тазалау

Бу реттегішінің (3) төменгі шетінде орналасқан қақ тұрғызбайтын клапанды мезгіл-мезгіл қақтан тазартып отыру керек (мысалы, бу шығару жеткіліксіз болған кезде). Бұл үшін су құятын сауыт бос болуға тиіс.

Қақ тұрғызбайтын клапаны бар бу реттегішін алу:

Бу генераторын  жағына қарай сағат тілінің бағытымен бұраңыз. Бу генераторы көтерілгенше қарсыласуды жеңіп қатты бұра беріңіз. «•» (қақ тұрғызбайтын жүйе) қалпына орналасқан кезде, оны тігінен сыртқа қарай тартыңыз. Қақ тұрғызбайтын клапанның төменгі ұшынан қолмен ұстамаңыз.

Қақ тұрғызбайтын клапанды сірке суына (сірке суының эссенциясына емес) немесе лимон қышқылына кем дегенде 30 минут матырып қойыңыз. Шөккен қалдықты шөткемен жинап алыңыз да, ағып тұрған суға шайыңыз (F, 1–5-суреттер).

Бу генераторын қайтадан орнына салу: Бу генераторын қайтадан орнына салған кезде, бу генераторының тұғыры әлі де «•» параметрін (қақ тұрғызбайтын жүйе) көрсетіп тұрғанына көз жеткізіңіз (F, 6-сурет). Бу генераторы  қалпына сырт етіп қайта орнағанша оны күшпен төмен басыңыз (F, 7-сурет). Ескерту: Үтікті бу генераторы-нсыз ешқашан да пайдалануға болмайды.

G Қақтан тазартатын / қорғайтын жүйе

Бу камерасын қалдықтардан тазарту үшін G бөлімінің 1–11-суреттерінде көрсетілгендей әктен тазартыңыз.

Абай болыңыз: Бу генераторын параметрінен асырып сағат тілінің бағытымен бұрған кезде үтік табанынан ыстық су мен бу шығатын болады. Үтіктің табаны суығанша күтіңіз, содан кейін оны жоғарыда суреттелгендей тазалаңыз. Содан кейін сауытқа су құйып, үтіккі қыздырыңыз да, үтіктеу алдында үтіккі шау үшін қатты тигізу түймешігін төрт рет басыңыз (G, 12–14-суреттер).

Дүкенде сатылатын қақ тазартқыштарды пайдалануға болмайды, олар үтіккі бүлдіруі мүмкін.

Ақаулықты түзету нұсқаулығы

Ақаулық	Шешімі
Бу саңылауларынан су тамшылары шығады	Буды азайту немесе оны өшіру үшін бу генераторын сағат тілінің бағытына қарсы бұраңыз. Қатты тигізу түймешігін басқан кезде, ұзағырақ аралықпен басыңыз. Жоғарырақ температура параметрін таңдаңыз.
Бу аз шығады немесе мүлде шықпайды	Судың деңгейін тексеріңіз. Қақ тұрғызбайтын клапанды тазалаңыз.
Бу саңылаулары арқылы өк түйіршіктері шығады	Су камерасын қақтан тазартыңыз.

Ескертусіз өзгертілуге жатады.

Құрылғының қызмет мерзімі аяқталғанда, оны тұрмыстық қалдықтармен бірге тастамаңыз. Құрылғыны Vаiaп компаниясының сервис орталығына немесе өз еліңіздегі тиісті жинау орындарына апару арқылы арылыңыз.



Шығарылған жылы

Шығарылған жылын белгілеу үшін бұйым тақташасындағы 5-сандық шығарушы кодын қараңыз. Шығарушы кодының бірінші саны шығарған жылдың соңғы санын білдіреді. Келесі 2 сандар шығарылған жылдың күнтізбелік апта санын білдіреді. Ал соңғы 2 сандар 1992 жылдан бастап автоматты түрде есептелген басып шығару мерзімін білдіреді. Мысалы: 30421 – Бұйым 2013 жылының 4 аптасында шығарылған.

EAJ

Бу үтік, Braun TexStyle 3,
Тип: 3670
220–240 Кернеу, 50–60 Гц, 1675 - 2000 Ватт

Венгрияда жасалған үшін
Делонги Браун Хаусхолд ГмБХ
Германия Заңды өндіруші:
Делонги Браун Хаусхолд ГмБХ
Карл-Улрих-Штрассе ң
63263 Ной-Изенбург

Бұйымды іске пайдалану нұсқаулығына сәйкес өз мақсатында пайдалану керек. Бұйымның қызмет мерзімі тұтынушыға сатылған күннен бастап 2 жылды құрайды.

Импортер: «Делонги» ААҚ,
Ресей, 127055, Москва қаласы,
Сушѐвская көшесі, 27/3-үй
(27-үй, 3-құрылым)
Тел. +7 (495) 781-26-76

Русский

Перед использованием утюга внимательно ознакомьтесь с инструкцией. Сохраняйте ее до тех пор, пока пользуетесь изделием.

Меры предосторожности

- Убедитесь, что напряжение в сети соответствует значению, указанному на утюге.
- Дети до 8 лет и старше, а также лица с ограниченными физическими, сенсорными или умственными возможностями либо не обладающие соответствующим опытом могут использовать прибор только при надлежащей помощи и под присмотром во избежание опасности. Утюг – не игрушка. Не разрешайте детям до 8 лет без присмотра пользоваться утюгом или чистить его.
- Дети до 8 лет не должны находиться вблизи от утюга и шнура во время глажения или остывания.
-  Осторожно! Горячая поверхность! При работе электроутюг сильно нагревается и выпускает пар, что может вызвать ожог.
- Прежде чем заполнить утюг водой, отключите его от сети. Вынимая вилку из розетки, тяните за вилку, а не за шнур.
- Не допускайте соприкосновения сетевого шнура с горячими предметами или подошвой утюга.
- Никогда не погружайте утюг в воду или другие жидкости.
- Для глажения выбирайте устойчивую поверхность.
- В перерывах между глажением всегда ставьте утюг на пятку. Убедитесь, что утюг находится на устойчивой поверхности.
- Не оставляйте включенный утюг без внимания.
- Никогда не гладьте и не отпаривайте одежду, надев ее.
- Не пользуйтесь утюгом, если он протекает или заметны другие повреждения.
- Регулярно проверяйте шнур на наличие повреждений.
- В случае поломки утюга (или шнура) отнесите его для ремонта в сервис-центр Braun. Неквалифицированный ремонт может стать причиной несчастного случая или травмы пользователя. Электрические приборы фирмы Braun отвечают требованиям соответствующих стандартов по технике безопасности.

A Описание

- 1 Выпускное отверстие распылителя воды
- 2 Крышка резервуара для воды
- 3 Кнопка регулировки уровня пара
- 4 Кнопка функции распыления воды
- 5 Кнопка усиленного выброса пара из подошвы
- 6 Терморегулятор
- 7 Сигнальная лампочка
- 8 Пятка утюга

B Перед тем, как начать гладить

Этот утюг разработан для использования водопроводной воды. Однако, если у вас достаточно жесткая вода, мы рекомендуем использовать смесь 1/2 водопроводной и 1/2 дистиллированной воды. Заполните резервуар до отметки «max». Никогда не используйте только дистиллированную воду. Не добавляйте в воду никаких добавок

(например, крахмал).

- Перед тем, как заполнять резервуар водой, поверните парорегулятор на положение «0».
- Держите утюг в наклонном положении, как показано на рисунке (B), и заполните резервуар водой до отметки «max».
- Поставьте утюг в вертикальное положение и подключите его к сети.

Установите переключатель температуры на необходимый режим согласно значениям регулятора температуры или ярлыку на одежде.

Световой сигнал регулятора температуры (7) погаснет, как только температура достигнет выбранного значения.

C Глажение

1 Пар/без пара

Вы можете увеличивать или уменьшать интенсивность парообразования, используя кнопку регулировки уровня пара (3) от «0» = без пара до  = максимальное количество пара.

Внимание: в процессе глажения не поворачивайте парорегулятор за пределы красного сектора .

Регулятор температуры (6) должен быть установлен на значение между «**» и «max».

Дополнительное парообразование

Пар поступает к самому кончику носика из дополнительных отверстий в подошве утюга. Таким образом ткань предварительно увлажняется, что значительно облегчает процесс глажения. Будьте осторожны – пар выходит сбоку от подошвы.

2 Усиленный выброс пара из подошвы

Перед тем как использовать данную функцию, нажмите кнопку усиленного выброса пара из подошвы (5) 3 – 4 раза для ее активации. Теперь нажмите и удерживайте кнопку усиленного выброса пара по крайней мере 5 секунд. Выброс пара может быть активирован даже при сухом глажении. Регулятор температуры должен быть установлен на значение между «***» и «max».

Функция выброса дополнительного пара из подошвы также может быть использована для вертикального отпаривания.

3 Распылитель воды

Нажимайте кнопку распылителя воды (4).

4 Сухой глажение

Для работы без пара поверните парорегулятор в положение «0».

D После глажения

Отключите утюг от сети и поверните парорегулятор на положени «0». Вылейте воду из резервуара. Всегда храните остывший утюг в вертикальном положении, в сухом месте.

E Уход и чистка

Для предотвращения повреждений подошвы, не гладьте по металлическим застежкам и молниям на одежде. Для очистки подошвы утюга используйте грубую

шерсть.

После очистки протрите подошву тканью. Никогда не используйте наждачную бумагу, уксус и другие химические вещества для чистки подошвы утюга.

F Очистление клапана предотвращающего кальцинирование

Встроенный в парорегулятор клапан, предотвращающий кальцинирование, необходимо регулярно очищать (когда парообразование становится недостаточным). Во время очищения резервуар для воды должен быть пустым.

Снятие парорегулятора вместе с клапаном, предотвращающим кальцинирование:
Поверните парорегулятор по часовой стрелке до двойной стрелки в конце сектора «anticalc». Выньте парорегулятор поднимая его вертикально вверх. Не касайтесь нижней части клапана пальцами. Теперь опустите клапан в уксус (не в уксусную эссенцию) или в лимонный сок минимум на 30 минут. Вытрите оставшийся осадок и ополосните клапан под струей воды (см. рис. F 1–5).

Установка парорегулятора обратно:
Перед тем как установить парорегулятор обратно, убедитесь, что он находится в положении «*» (рис. F 6). Вставьте паровой регулятор обратно и поверните до упора. Внимание: утюг нельзя использовать без парорегулятора.

G Система предотвращающая кальцинирование

Чтобы очистить паровую камеру утюга от осадка, декальцинируйте ее как показано на рис. G 1–11.

Предостережение: когда парорегулятор будет повернут по часовой стрелке в положение , через отверстия в подошве утюга будут выходить горячая вода и пар. Подождите, когда подошва утюга остынет, затем очистите ее, как описано выше. Затем наполните резервуар водой, нагрейте утюг и нажмите 4 раза на кнопку дополнительного выброса пара (рис. G 12–14).

Не используйте специальных декальцинирующих веществ, так как они могут испортить утюг.

Решение проблемы

Проблема	Решение
Через паровыводящие отверстия поступаюи капли воды	Поверните парорегулятор против часовой стрелки, чтобы уменьшить пар или выключить его. Делайте более длительные интервалы, когда пользуетесь кнопкой дополнительного выброса пара и выбирайте максимальный температурный режим.
Парообразование уменьшилось или вообще отсутствует	Проверьте уровень воды. Очистите клапан, препятствующий кальцинированию.
Через отверстия выброса пара появляются частицы кальция	Очистите паровую камеру.

В изделие могут быть внесены изменения без объявления.

По истечении срока годности не выбрасывайте изделие с бытовыми отходами. Для утилизации обратитесь в сервис-центр Braun или соответствующие пункты приема утильсырья.



Дата изготовления

Чтобы узнать дату выпуска, посмотрите на пятизначный код продукта (возле таблички с обозначением серии). Первая цифра обозначает последнюю цифру года изготовления. Две следующие цифры – это календарная неделя. А последние две указывают издание (автоматически подсчитывается с 1992 года). Пример: 30421 – изделие было выпущено в 2013 году (в 4 неделю).

EAŁ

паровой утюг, Braun TexStyle 3,
тип: 3670
220–240 Вольт, 50–60 Герц, 1675 - 2000 Ватт

Изготовлено в Венгрии для
Де' Лонги Браун Хаусхолд Г мБХ Германия
De'Longhi Braun Household GmbH
Carl-Ulrich-Straße 4
63263 Neu-Isenburg/Germany

Изделие использовать по назначению в соответствии с руководством по эксплуатации. Срок службы изделия составляет 2 года с даты продажи потребителю.

Импортер и ответственный за претензии потребителей: ООО «Делонги», Россия, 127055, Москва, ул. Суцевская, д. 27, стр. 3. Тел. +7 (495) 781-26-76

Українська

Перш ніж почати користуватися праскою, повністю прочитайте інструкцію з експлуатації. Зберігайте її, поки користуєтеся пристроєм.

Заходи безпеки

- Переконайтеся, що напруга у вашій електромережі відповідає значенню, указаному на прасці.
- Діти до 8 років і старші, а також особи з обмеженими фізичними, сенсорними чи розумовими можливостями або люди, які не мають досвіду використання таких пристроїв, не повинні користуватися праскою без належної допомоги чи пильного нагляду. Тримайте пристрій подалі від дітей. Не дозволяйте дітям до 8 років без нагляду користуватися праскою або чистити її.
- Не підпускайте їх до пристрою чи шнура під час прасування або охолодження.
-  **Обережно! Гаряча поверхня!**
Під час роботи електропраска нагрівається й випускає пару, тому може спричинити опіки.
- Перш ніж залити воду в праску, відключіть її від електромережі. При цьому тягнути слід за вилку, а не шнур.
- Стежте за тим, щоб шнур не торкався гарячих предметів або підшови праски.
- Не занурюйте праску у воду чи інші рідини.
- Користуватися праскою та ставити її можна лише на стійку поверхню.
- Роблячи перерву під час прасування, завжди ставте праску вертикально або підшою – обов'язково на стійку поверхню.
- Не залишайте ввімкнену праску без нагляду.
- Не можна обробляти парюю та прасувати речі, надягнені на людину.
- Не користуйтеся праскою після її падіння, якщо є ознаки пошкодження або протікання.
- Регулярно перевіряйте цілісність шнура.
- Якщо пристрій або шнур пошкоджено, вимкніть його та віднесіть до сервісного центру Vgaup. Неякісний ремонт, виконаний некваліфікованою особою, може спричинити небезпеку для користувача. Електричні пристрої Vgaup відповідають чинним стандартам безпеки.

A Опис

- 1 Сопла для зрошення тканини
- 2 Отвір бака для води
- 3 Регулятор подачі пари
- 4 Кнопка випуску пари
- 5 Кнопка функції направлений струмінь
- 6 Перемикач температури
- 7 Контрольна лампочка
- 8 П'ятка

B Підготовка до прасування

Ця праска призначена для водопровідної води. Якщо у Вас дуже тверда вода, радимо користуватися сумішшю 50% водопровідної води та 50% дистильованої. Заповніть бак водою до відмітки «max».

Не користуйтеся лише дистильованою водою. Нічого не додавайте у воду (наприклад, крохмаль).

- Перш ніж залити воду, вимкніть регулятор подачі пари («0» = подачу пари вимкнено).
- Тримаючи праску трохи під кутом, як показано на мал. B, заповніть бак водою до відмітки «max».

- Поставте праску на п'ятку та підключіть її до мережі.

Виставте перемикач температури відповідно до вказівок, нанесених на п'ятку праски, або як вказано на етикетці Вашого одягу. Контрольна лампочка (7) вимикається, коли праска нагрівається до виставленого значення (приблизно через 1,5 хв.).

C Прасування

1 Регулювання пари

Ви можете змінювати об'єм пари, що подається, за допомогою регулятора подачі пари (3).

(0 = пари немає; ☞ = максимальна кількість).

Увага: під час прасування не можна повертати регулятор подачі пари далі позначки ☞.

Регулятор температури (6) має бути встановлено між позначками «***» і «max».

Підготовка до прасування

Пара також подається горизонтально, з передньої частини підшови. Така попередня обробка парюю підготовлює тканини до прасування, тим самим полегшуючи його. Будьте обережні, пара розходитьсь в боки.

2 Функція направлений струмінь

Перш ніж почати користуватися цією функцією, натисніть відповідну кнопку (5) 3–4 рази, щоб ввімкнути функцію. Натискайте на кнопку функції направлений струмінь принаймні через кожні 5 сек. Функцією направлений струмінь можна користуватися і під час сухого прасування. Регулятор температури має бути встановлено між позначками «***» і «max».

Функцією направлений струмінь можна користуватися і під час вертикального прасування речей, що висять.

3 Прасування з парюю

Натисніть на кнопку випуску пари (4).

4 Сухе прасування

Встановіть регулятор подачі пари (3) у положення «0» (= подачу пари вимкнено).

D Після прасування

Вимкніть праску з електромережі та переведіть регулятор подачі пари у положення «0».

Щоб продовжити строк служби праски, вилийте воду з бака. Зберігайте холодну праску у сухому місці, у вертикальному положенні на п'ятці.

E Догляд та чищення

Щоб не ушкодити підшою праски, не проходите по металічним гудзикам та застібкам «блискавка».

Підшою слід чистити регулярно за допомогою вологої ганчірки. Щоб видалити залишки мінеральних речовин та крохмалю користуйтеся водним розчином оцту у пропорції 1 : 2.

Для чищення підшови праски не можна користуватися прасованою сталюю стружкою, абразивними серветками, порошками та хімічними речовинами.

F Чищення протионакипного затвору

Противакипний затвор, розташований у нижній частині регулятора подачі пари, слід регулярно звільняти від накипу (тобто тоді, коли подається недостатня кількість пари). При цьому бак для води повинен бути пустим.

Видалення регулятора подачі пари разом з протионакипним затвором:

Поверніть регулятор подачі пари за часовою стрілкою, у напрямку позначки ☞.

Продовжуйте повертати, не дивлячись на опір, поки регулятор подачі пари не підніметься. Коли він стане над позначкою «•» (протионакипна система), витягніть його вертикально. Не торкайтеся нижньої частини протионакипного затвору. Занурте протионакипний затвор у розчин оцту (не есенцію) або лимонний сік щонайменше на 30 хвилин. Щіткою зніміть залишки осаду та промийте затвор під струменем води (мал. F 1–5).

Як поставити на місце регулятор подачі пари:

Ставлячи на місце регулятор подачі пари, перевірте чи основа регулятора подачі пари як і раніше направлена на позначку «•» (протионакипна система) (мал. F 6). Тягніть вниз регулятор подачі пари поки він не повернеться до позначки ☞ (мал. F 7), де заципнеться. Праскою не можна користуватися без регулятора подачі пари.

G Система декальцінування (протионакипна система)

Щоб очистити парову камеру від часточок накипу, декальцінуйте її, як показано на малюнку розділу G 1–11.

Обережно: Гаряча вода та пара виходитимуть з підшови праски, якщо регулятор подачі пари повернути за годинниковою стрілкою далі позначки ☞.

Почекайте, поки підшовка охолоне, потім почистіть її, як описано вище.

Потім знову наповніть бак водою, нагрійте праску та натисніть на кнопку функції «направлений струмінь» 4 рази, щоб змочити праску перед пранням (мал. G 12–14).

Не користуйтеся засобами проти накипу, що продаються в магазинах. Вони можуть призвести до ушкодження праски.

Можливі несправності та способи їх усунення

Проблема	Що робити
З отворів для пари витікають краплі води	Поверніть регулятор подачі пари проти годинникової стрілки щоб зменшити подачу пари, або вимкніть його. Рідше натискайте на кнопку функції «направлений струмінь». Виставте вищу температуру.
Мала кількість пари або її немає зовсім	Перевірте рівень води в баку. Почистіть протионакипний затвор.
З отворів для пари з'являються часточки накипу	Очистіть від накипу парову камеру.

Виробник залишає за собою право на внесення змін без попереднього повідомлення.

Продукція відповідає технічним регламентам, які поширюються на цю продукцію згідно чинного законодавства.



Гаряча лінія 0 800 503-507 (дзвінки зі стаціонарних телефонів безкоштовні).

G نظام إزالة الكالسيوم

لتنظيف حجرة البخار من البقايا قم بإزالة الكالسيوم كما يظهر في الأشكال 11-1 بالجزء ا. تحذير: يخرج الماء الساخن والبخار من القرص السفلي عند إدارة منظم البخار باتجاه عقارب الساعة أبعد من  الساعة. انتظر حتى يبرد القرص السفلي ثم نظفه كما ذكر أعلاه. أعد ملء الخزان بالماء وقم بتسخين المكواة ثم اضغط زر Power Shot أربعة مرات لكي تغسل المكواة بالمياه قبل الكي (الأشكال 14-12 بالقسم ا). لا تستخدم مزيلات الكالسيوم التجارية فقد تتسبب في تلف المكواة.

دليل معالجة الاعطال

المشكلة	العلاج
خروج قطرات من منافذ البخار.	أدر منظم البخار عكس عقارب الساعة لتخفيف البخار أو قم بإغلاقه. قم بإطالة الفترات بين المرات التي تضغط فيها على زر Power Shot. قم باختبار درجة حرارة أعلى.
خروج كمية أقل من البخار أو عدم خروجه على الإطلاق.	افحص مستوى الماء. بتنظيف الصمام المضاد للكالسيوم (انظر H).
خروج ذرات الكالسيوم من منافذ البخار.	قم بإزالة الكالسيوم من غرفة البخار.

خاضعة للتغيير دون إشعار مسبق.

عند تلف الجهاز أو انتهاء العمر الافتراضي له، نرجو عدم التخلص منه مع القمامة المنزلية، بل يمكن التخلص منه في مراكز خدمة وصيانة براون أو في مواقع التجميع المخصصة لذلك في بلدك.



C الكي

١ - البخار المتعدد

يمكنك اختيار كمية البخار باستخدام منظم البخار (3)

(0 = بدون بخار، «0» = أقصى كمية بخار)
ملاحظة: أثناء الكي، لا تدير منظم البخار أبعد من «0».

يجب ضبط مفتاح اختيار درجة الحرارة (6) بين «0» و «max».

التهيئة المسبقة للكي

يتحرك البخار أفقياً في المنطقة الأمامية من قاعدة المكواة أيضاً. ويعمل ذلك على إعداد الأقمشة عن طريق «التبخير المسبق»، وبهذا يصبح الكي أكثر سهولة. احتسب لأن البخار يخرج جانبياً.

٢ - باورشوت (Power Shot)

قبل الاستعمال، اضغط زر باورشوت (5) ثلاث أو أربع مرات لتشغيله.
اضغط زر باورشوت كل 5 ثواني على الأقل.
يمكن تشغيل باورشوت أثناء الكي الجاف.
يجب ضبط مفتاح اختيار درجة الحرارة بين «0» و «max».

يمكن أيضاً استخدام وظيفة باورشوت في الوضع العمودي لتبخير الملابس المعلقة.

٣ - خاصية الرش

إضغط زر الرش (4).

٤ - الكي الجاف

اصب منظم البخار (3) في الوضعية «0» مما يعني إغلاق البخار.

D بعد الكي

افصل المكواة عن الكهرباء وأدر منظم البخار للوضعية «0». لإطالة عمر المكواة قم دائماً

بتفريغ خزان الماء واحفظ المكواة باردة في مكان جاف في وضع عمودي على مسند المؤخرة.

E الصيانة والتنظيف

لمحماية قاعدة المكواة من التلف، لا تستخدم المكواة فوق الأزرار المعدنية أو السحابات.

قم بتنظيف قاعدة المكواة بانتظام باستخدام قطعة قماش رطبة. واستخدم خليطاً من الخل والماء بنسبة ١ : ٢ للتخلص من مخلفات المعادن والتشويبات.

لا تستخدم صوف الحديد أو فوط الصقل الكاشطة أو أية مواد كيميائية أخرى لتنظيف القرص السفلي.

F تنظيف الصمام المضاد للكالسيوم

يقع هذا الصمام في الطرف السفلي من منظم البخار ويجب نزع الكالسيوم منه بانتظام (مثلاً كلما يكون تكوين البخار غير كاف). ويجب قبل ذلك تفريغ خزان الماء.

فصل منظم البخار مع صمام مقاومة التلكس
أدر منظم البخار في اتجاه عقارب الساعة ناحية «0». استمر في تدويره بقوة برغم المقاومة حتى يتم رفع منظم البخار. عندما يكون في الوضعية «0» (نظام مقاومة التلكس)، قم بجذبه للخارج عمودياً. لا تلمس صمام مقاومة التلكس من طرفيه السفلي. أغمر صمام مقاومة التلكس لمدة ٣٠ دقيقة على الأقل في الخل (وليس في خلاصة الخل) أو في عصير البرتقال. قم بإزالة المخلفات الباقية بالفرشاة واغسله تحت الماء الجاري (الأشكال 1-5).

إعادة تثبيت منظم البخار

عند إعادة تثبيت منظم البخار، تأكد من أن علامة منظم البخار لا تزال تشير إلى الضبط «0» (نظام مقاومة التلكس) (الشكل F6).
اضغط منظم البخار لأسفل بقوة، ثم أعدّه إلى «0» (الشكل F7) حيث يثبت في مكانه.
ملاحظة: يجب ألا تستخدم المكواة بدون منظم البخار.

اقرأ إرشادات الاستعمال جيداً قبل استخدام المكواة، واحتفظ بها طوال فترة استخدامك للجهاز.

الإصلاحات الخاطئة من غير المتخصصين إلى الحوادث أو الإصابات. علماً بأن أجهزة براون الكهربائية تتوافق مع قواعد السلامة المطبقة.

احتياطات هامة

- تأكد من توافق الفولتية المستخدمة مع تلك المدونة على المكواة.
- قمْ دائماً بفصل المكواة عن الكهرباء قبل ملئها بالماء، واحرص دائماً على جذب الفيش وليس السلك.
- لا تغمر المكواة في الماء أو أية سوائل أخرى.
- تحذير: أسطح شديدة الحرارة! تجمع المكواة الكهربائية بين درجات الحرارة العالية والبخار الساخن ما قد يسبب حروق الجلد.



- أثناء فترات التوقف عن الكي تأكد دائماً من استقرار المكواة على سطح مستوي وضع عمودي على مسند المؤخرة.

- ليس من المفترض أن يتم استخدام هذه المكواة من قبل الأطفال أو الأشخاص الذين يعانون من إعاقات بدنية أو عقلية، إلا إذا كان ذلك تحت إشراف شخص مسئول عن سلامتهم. وبوجه عام، ننصحكم بحفظ المكواة بعيداً عن متناول الأطفال.

- يجب عدم ترك المكواة متصلة بالتيار الكهربائي أثناء عدم استخدامها.

- احفظ المكواة بعيداً عن متناول الأطفال،

- وخاصة أثناء استخدام خاصية Power Shot (الجرعة المكثفة)، حيث تجمع الأيونات الكهربائية ما بين درجات الحرارة المرتفعة والبخار الساخن، مما قد يؤدي لحدوث حروق.

- لا تقم بكي الملابس أو ترطيبها أثناء ارتدائها.
- يجب ألا تستخدم المكواة بعد سقوطها إذا ما كانت هناك آثار تلف ظاهرة أو كان هناك تسريب للماء، كما يجب فحص السلك بانتظام للتأكد من سلامته.

- إذا كان هناك أي عطب بالجهاز (بما يشمل السلك) توقف عن استعمالها، واعهد بها إلى مركز خدمة براون لإصلاحها. فقد تؤدي

A وصف الجهاز

- 1 فوهة الرش
- 2 فتحة خزان المياه
- 3 منظم البخار
- 4 زر الرش
- 5 زر باور شوت (Power Shot)
- 6 مؤشر درجة الحرارة
- 7 ضوء مؤشر
- 8 مسند مؤخرة المكواة

B قبل بدء الاستعمال

صممت هذه المكواة للاستخدام مع ماء الصنبور. إذا كان الماء لديك عسراً جداً، فإننا ننصح باستخدام مزيج من 50% من ماء الصنبور و50% من الماء المقطر. املاً خزان الماء حتى علامة «max». لا تستخدم الماء المقطر فقط. لا تضيف أية إضافات (مثل النشا). إستخدم مياة الصنبور العادية في ملئ خزان المياه، المياه المقطرة تؤثر سلباً علي أداء البخار.

- قمْ بإطفاء منظم البخار قبل ملء الماء («0» = إغلاق البخار)
- أمسك المكواة مائلة قليلاً كما يظهر في B، ثم املاً خزان الماء حتى علامة «max».
- ضع المكواة عمودياً على مسند المؤخرة، ثم أوصلها بالتيار الكهربائي.
- قمْ باختبار درجة الحرارة وفقاً لدليل الكي على مسند مؤخرة المكواة أو على الملصق المثبت بالملابس.
- ينطوي مصباح مؤشر الحرارة (7) عندما تصل الحرارة للدرجة المرغوب بها تقريبا بعد دقيقة واحدة ونصف.

