

# beko

**No-Frost Refrigerator Freezer** / Instruction of use

**Refrigerador Congelador Sin Escarcha** / Instrucciones para el uso

**Frost Free Frigorífico Congelador** / Instruções de utilização

**No Frost Kühlschrank mit Gefrierfach** / Gebrauchsanweisung

**No Frost Réfrigérateur Congélateur** / Notice d'utilisation

**Frost Free Koel-Vriescombinatie** / Gebruiksaanwijzing

**Frost Free Külmik-Sügavkülmik** / Kasutusjuhend

**Frost Free Šaldytuvas-Šaldiklis** / Naudojimo instrukcija

**Frost Free Aukstuma Kameru un Saldētavu** / Lietošanas instrukcija

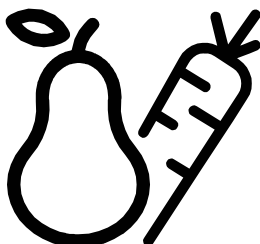

RCHA270K40SN



EN / ES / PT / DE / FR / NL / ET / LT / LV



### **WARNING!**

In order to ensure a normal operation of your refrigerating appliance, which uses a completely environmentally friendly refrigerant the R600a (flammable only under certain conditions) you must observe the following rules:

- ♦ Do not hinder the free circulation of the air around the appliance.
- ♦ Do not use mechanical devices in order to accelerate the defrosting, others than the ones recommended by the manufacturer.
- ♦ Do not destroy the refrigerating circuit.
- ♦ Do not use electric appliances inside the food keeping compartment, other than those that might have been recommended by the manufacturer.

### **¡ADVERTENCIA!**

Para asegurarse del funcionamiento normal de vuestro refrigerador, conteniendo el refrigerante R600a que contribuye a la protección del ámbito (inflamable sólo en ciertas condiciones), le conviene a respetar las reglas siguientes:

- ♦ No impide la circulación del aire alrededor del aparato.
- ♦ No utilice utensilios mecánicos o otros dispositivos para acelerar el proceso de descongelación otros de los recomendados por el fabricante.
- ♦ No cause daño al circuito refrigerante.
- ♦ No utilice aparatos eléctricos en el interior de los compartimentos de la conservación de los alimentos, si estos no están conformes con el tipo de aparato recomendado por el fabricante.

### **AVISO!**

Afim de assegurar um funcionamento normal do seu aparelho de refrigeração que utiliza um refrigerador, o R600a, completamente amigo do ambiente (inflamável apenas sob certas condições), deve observar as seguintes normas:

- ♦ Não obstrua a livre circulação do ar ao redor do aparelho.
- ♦ Não utilize dispositivos mecânicos que não os recomendados pelo fabricante para acelerar o descongelamento.
- ♦ Não destrua o circuito de refrigeração.
- ♦ Não utilize aparelhos elétricos que não aqueles que devem ter sido recomendados pelo fabricante dentro do compartimento para guardar comida.

### **WARNUNG!**

Ihr Gerät verwendet ein umweltverträgliches Kältemittel, R600a (nur unter bestimmten Umständen brennbar). Um einen einwandfreien Betrieb Ihres Gerätes sicherzustellen, beachten Sie bitte folgende Vorschriften:

- ♦ Die Luftzirkulation um das Gerät darf nicht behindert sein.
- ♦ Verwenden Sie außer der vom Hersteller empfohlenen, keine mechanischen Hilfsmittel, um den Abtauprozess zu beschleunigen.
- ♦ Der Kältemittelkreislauf darf nicht beschädigt werden.
- ♦ Verwenden Sie im Lebensmittelaufbewahrungsbereich Ihres Gerätes keine elektrischen Geräte, es sei denn, sie sind vom Hersteller empfohlen.

### **AVERTISSEMENT !**

Afin de s'assurer du fonctionnement normal de votre réfrigérateur, contenant le réfrigérant R600a qui contribue à la protection de l'environnement (inflammable dans certaines conditions seulement), il convient de respecter les règles suivantes:

- ♦ Ne pas empêcher la circulation d'air autour de l'appareil.
- ♦ Ne pas utiliser d'outils mécaniques ou autres dispositifs pour accélérer le processus de décongélation autres que ceux qui sont recommandés par le fabricant.
- ♦ Ne pas abîmer le circuit réfrigérant.
- ♦ Ne pas utiliser d'appareils électriques à l'intérieur des compartiments de conservation de denrées, à moins qu'ils soient conformes au type d'appareils recommandés par le fabricant.

### **WAARSCHUWING!**

U moet de volgende regels in acht nemen om de normale werking van uw koelkast, die het volledig milieuvriendelijke koelmiddel R600a gebruikt, te verzekeren:

- ♦ Hinder de vrije luchtcirculatie rond het toestel niet.
- ♦ Gebruik geen andere mechanische toestellen om het ontdooien te versnellen dan de toestellen die door de fabrikant worden aangeraden.
- ♦ Vermietig het koelcircuit niet.
- ♦ Gebruik geen andere elektrische toestellen in de bewaarlade voor etenswaren dan de toestellen die eventueel door de fabrikant worden aangeraden.

### **HOIATUS!**

Et külmutusseade, mis kasutab igati keskkonnasõbralikku külmutusagensit R600a (tuleohtlik ainult teatavatel tingimustel), töötaks normaalselt, peate järgima järgmisi eeskirju:

- ♦ Ärge blokeerige õhu vaba ringlust seadme ümbruses.
- ♦ Ärge püüdke sulamist kiirendada mehaaniliste abivahenditega, mida tootja ei ole soovitanud.
- ♦ Ärge kahjustage külmutusagensikontuuri.
- ♦ Ärge kasutage toiduainete hoiukambrites elektriseadmeid, mida tootja ei ole soovitanud.

### **DĚMESIO!**

Norédami užtikrinti normalų šio šaldymo prietaiso, kuriame naudojama visiškai aplinkai žalos nedaranti šaldymo medžiaga R600a (degi esant tik tam tikroms aplinkos sąlygoms), veikimą, privalote vadovautis šiomis taisyklėmis:

- ♦ Nesutrikdykite laisvos oro cirkuliacijos aplink prietaisą.
- ♦ Norédami pagreitinoti atšildymo procesą, nenaudokite kitokių, nei gamintojų rekomenduojamų mechaninių priemonių.
- ♦ Nesugadinkite šaldymo linijos.
- ♦ Buitinio prietaiso maisto saugojimo skyriuose nenaudokite elektrinių prietaisų, nebent juos rekomenduotų gamintojas.

### **BRĪDINĀJUMS!**

Lai jūsu aukstumiekārta, kas izmanto viedei pilnīgi nekaitīgu dzesēšanas vielu R600a (tā ir viegli uzliesmojoša tikai zināmos apstākļos), pareizi darbotos, ievērojiet šos noteikumus.

- ♦ Netraucējiet brīvu gaisa cirkulāciju apkārt iekārtai.
- ♦ Atlaidināšanas procesa paātrināšanai izmantojiet tikai ražotāja ieteiktās mehāniskās ierīces.
- ♦ Neatļaidiniet dzesēšanas kontūru.
- ♦ Pārtikas nodalījumā iekšpusē drīkst izmantot elektriskās ierīces tikai tad, ja tās ieteicis ražotājs.

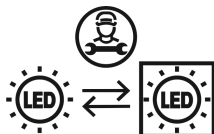

### EN

This product is equipped with a lighting source of the "G" energy class. The lighting source in this product shall only be replaced by professional repairers.

### ES

Este producto está equipado con una fuente de iluminación de la clase energética "G". La fuente de iluminación de este producto sólo debe ser sustituida por reparadores profesionales.

### PT

Este produto está equipado com uma fonte de iluminação da classe energética "G". A fonte de iluminação neste produto deve somente ser substituída por reparadores profissionais.

### DE

Dieses Produkt ist mit einer Lichtquelle der Energieklasse „G“ ausgestattet. Die Lichtquelle in diesem Produkt darf nur von professionellen Reparaturtechnikern ersetzt werden.

### FR

Cet appareil est doté d'une source d'éclairage de classe énergétique "G". Seuls des réparateurs qualifiés sont autorisés à procéder au remplacement de la source d'éclairage de cet appareil.

### NL

Dit product is uitgerust met een lichtbron van de "G"-energieklasse. De lichtbron in dit product mag enkel worden vervangen door professionele reparateurs.

### ET

Antud seade on varustatud G-energiaklassi valgusallikaga. Antud valgusallikat tohib vahetada ainult professionaalne remonditöökoda.

### LT

Šiame produkte yra „G“ energijos klasės apšvietimo šaltinis. Šio produkto apšvietimo šaltinį gali pakeisti tik profesionalai.

### LV

Šim produktam ir "G" enerģijas klases gaismas avots. Gaismas avotu šajā produktā drīkst nomainīt tikai profesionāli remonta veicēji.

## EN Index

Safety first /1  
 Electrical requirements /2  
 Transportation instructions /2  
 Installation instructions /2  
 Getting to know your appliance /2  
 Suggested arrangement of food in the appliance /2  
 Temperature control and adjustment /3  
 Before operating /3  
 Storing frozen food /3  
 Freezing fresh food /3  
 Making ice cubes /4  
 Defrosting /4  
 Replacing the interior light bulb /4  
 Cleaning and care /4  
 Repositioning the door /5  
 Do's and don'ts /5  
 Energy Consumption /6  
 Information about operating noises /6  
 Trouble – shooting /6

## ES Índice

La seguridad es lo primero /7  
 Requisitos eléctricos /8  
 Instrucciones de transporte /8  
 Instrucciones de instalación /8  
 Detalles del electrodoméstico /8  
 Disposición recomendada de los alimentos en el frigorífico /9  
 Control y ajuste de la temperatura /9  
 Antes del uso /9  
 Almacenamiento de alimentos congelados /10  
 Congelación de alimentos frescos /10  
 Cubitos de hielo /10  
 Deshielo /10  
 Sustitución de la bombilla interior /11  
 Conservación y limpieza /11  
 Reposicionamiento de la puerta /11  
 Prácticas correctas e incorrectas /11  
 Resolución de problemas /12  
 Consumo energético /12  
 Advertencias sobre los ruidos de funcionamiento del aparato /13

## PT Índice

Princípios básicos de segurança /14  
 Requisitos eléctricos /15  
 Instruções para transporte /15  
 Instruções de instalação /15  
 Conheça o seu equipamento /15  
 Arrumação sugerida para os alimentos no frigorífico /16  
 Controlo e ajuste da temperatura /16  
 Antes do funcionamento /16  
 Armazenar alimentos congelados /17  
 Congelar alimentos frescos /17  
 Fazer cubos de gelo /17  
 Descongelar /17  
 Substituição da lâmpada interior /17  
 Limpeza e cuidados /18  
 Recolocação das portas /18  
 Procedimentos correctos e incorrectos /18  
 Informações sobre ruidos durante o funcionamento /19  
 Resolução de problemas /19

## DE Inhalt

Wichtige Hinweise für Ihre Sicherheit /20  
Elektrischer Anschluss; Transporthinweise /21  
Aufstellen; Geräteübersicht /21  
Allgemeine Einlagerungsempfehlungen /22  
Temperaturkontrolle und -einstellung /22  
Bevor der Inbetriebnahme /22  
Lagern von tiefgefrorenen Lebensmitteln /22  
Einfrieren von frischen Lebensmitteln /23  
Abtauen des Gerätes; Wechseln des türanschlags /23  
Wechsel der Glühlampe /23  
Reinigung und Pflege /23  
Was Sie tun sollten und was auf keinen fall-einige  
Hinweise /24  
Energieverbrauch /25  
Hinweise zu Geräuschen und Vibrationen /25  
Massnahmen bei Betriebsstörung /25

## FR Sommaire

La sécurité d'abord /26  
Conditions électriques /27  
Instructions de transport /27  
Instructions d'installation /27  
Apprendre à connaître votre appareil /27  
Suggestion d'agencement des denrées dans l'appareil /28  
Commande de température et réglage /28  
Avant l'utilisation; Conservation des denrées surgelées /28  
Congélation des produits frais /29  
Fabrication de glaçons; Dégivrage /29  
Remplacement de l'ampoule intérieure /29  
Nettoyage et entretien /29  
Repositionnement de la porte /30  
A faire / A ne pas faire /30  
Informations relatives aux bruits de fonctionnement /31  
Diagnostic /31

## NL Index

Veiligheid eerst /32  
Elektriciteitsveiligheid; Transportinstructies /33  
Installatie-instructies /33  
Uw toestel leren kennen /33  
Voorstel voor de schikking van de etenswaren  
in het toestel /33  
Temperatuurmeting en -regeling /34  
Alvorens de inwerkstelling /34  
Diepvriesproducten bewaren /35  
Verse etenswaren invriezen /35  
Ijsblokjes maken; Ontdooien /35  
Het binnenlichtje vervangen /35  
Schoonmaak en onderhoud /35  
De deur verplaatsen; Wel en niet doen /36  
Energieverbruik; Informatie over de functiegeluiden /37  
Problemen oplossen /37

## ET Sisukord

Ohutus ennekõike! /38  
Elektriohutus /39  
Transportieeskirjad /39  
Paigaldusjuhised /39  
Esmane tutvus seadmega /39  
Toiduainete soovitavalt paigutus seadmes /39  
Temperatuuri valik ja reguleerimine /40  
Enne seadme kasutamist /40  
Külmutatud toiduainete säilitamine /40  
Värsketu toiduainete külmutamine /40  
Jääkuubikute valmistamine /40  
Sulatamine /40  
Sisevalgusti pimi vahetamine /41  
Puhastamine ja hooldus /41  
Ukse avanemissuuna muutmine /41  
Käsud ja keelud /41  
Energiakulu /42  
Seadme töötamisel tekkiv müra ja vibratsioon /42  
Probleemide kõrvaldamine /42

## LT Turinys

Pirmiausia- saugumas! /43  
Elektros reikalavimai /44  
Gabenimo instrukcijos /44  
Instaliavimo instrukcijos /44  
Susipažinkite su buitininiu prietaisu /44  
Rekomenduojamas maisto produktų išdėstymas  
buitiniam prietaisui /44  
Temperatūros kontrolė ir reguliavimas /45  
Prieš pradėdami naudoti /45  
Šaldytų maisto produktų laikymas /45  
Šviežių maisto produktų užšaldymas /45  
Ledo gabaliukų gaminimas /45  
Atšildymas /45  
Vidinės lemputės pakeitimas /46  
Valymas ir priežiūra /46  
Durielių perstatymas /46  
Nurodymai /46  
Energijos sąnaudos /47  
Informacija apie garsus ir vibraciją /47  
Gedimų šalinimas /47

## LV Saturs

Atcerieties par drošību! /48  
Elektrotīkla atbilstība /49  
Norādījumi par transportēšanu /49  
Norādījumi par uzstādīšanu /49  
Iepazīšanās ar iekārtu /49  
Ieteicamais pārtikas izkārtojums iekārtā /49  
Temperatūras kontrole un regulēšana /50  
Pirms izmantošanas /50  
Saldētas pārtikas uzglabāšana /50  
Svaigas pārtikas sasaldēšana /50  
Ledus gabaliņu pagatavošana /50  
Atlaidināšana /50  
Iekšējā apgaismojuma spuldzes nomaiņa /51  
Tīrīšana un apkope /51  
Durvju pārvietošana /51  
Ko darīt un ko nedarīt /51  
Elektroenerģijas patēriņš /52  
Informācija par darbības laikā dzirdamajiem  
trokšņiem /52  
Traucējummeklēšana /52

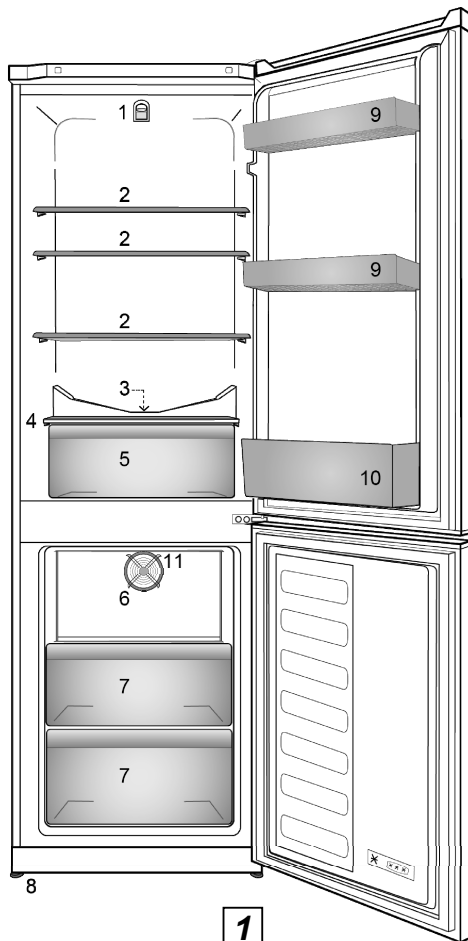

**1** Figures that take place in this instruction manual are schematic and may not correspond exactly with your product. If the subject parts are not included in the product you have purchased, then it is valid for other models.

**1** Las ilustraciones incluidas en el presente manual de instrucciones son esquemáticas y puede que no se adecúen a su aparato con exactitud. Si alguno de los elementos reflejados no se corresponde con el aparato que usted ha adquirido, entonces será válido para otros modelos.

**1** As figuras que aparecem neste manual de instruções são esquemáticas e podem não corresponder exactamente ao seu produto. Se as partes referidas não estiverem incluídas no produto que adquiriu, é porque são válidas para outros modelos.

**1** Abbildungen und Angaben in dieser Anleitung sind schematisch und können etwas von Ihrem Produkt abweichen. Falls Teile nicht zum Lieferumfang des erworbenen Gerätes zählen, gelten sie für andere Modelle.

**1** Les illustrations présentées dans cette notice d'utilisation sont schématiques et peuvent ne pas correspondre exactement à votre produit. Si des pièces présentées ne sont pas comprises dans le produit que vous avez acheté, elles sont valables pour d'autres modèles.

**1** De afbeeldingen in deze gebruiksaanwijzing zijn schematisch en hoeven niet exact met uw product overeen te komen. Wanneer onderdelen niet tot het product behoren dat u hebt gekocht, gelden deze voor andere modellen.

**1** Kasutusjuhendis esinevad joonised on skemaatilised ja ei pruugi täpselt vastata teie tootele. Kui kõnealused osad ei ole teie soetatud tootega kaasas, kehtib see teiste mudelite kohta.

**1** Šiame eksploataavimo vadove pateikti paveikslėliai yra orientacinio pobūdžio; gali būti, kad jie tiksliai nevaizduoja jūsu turimo gaminio. Jei jūsu turimame gaminyje nėra aprašomu dalių, tai reiškia, jog tai taikoma kitiems modeliams.

**1** Attēli šajā instrukciju rokasgrāmatā ir shēmatiski un var precīzi neatbilst jūsu modelim. Ja attiecīgās daļas nav iekļautas jūsu iegādātā produkta komplektācijā, tad tās attiecas uz citiem modeļiem.

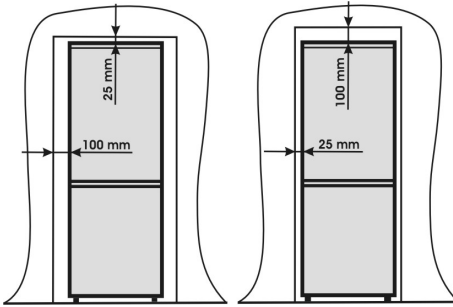

2

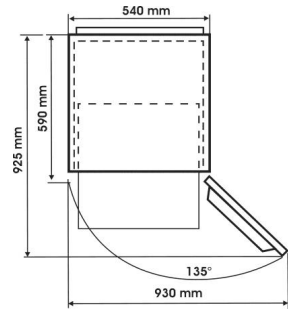

3

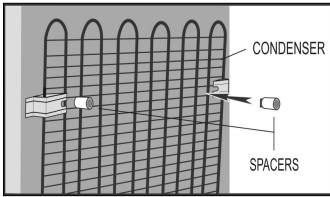

4

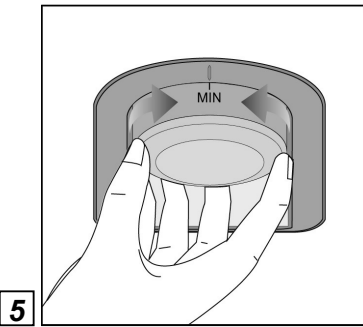
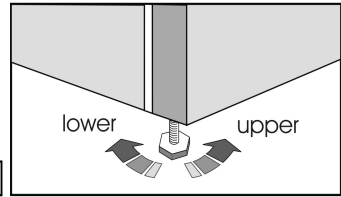

5

6

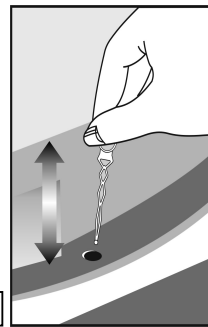

7

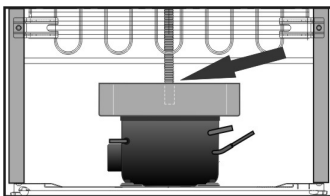

8

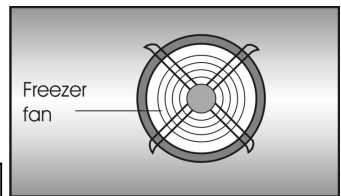

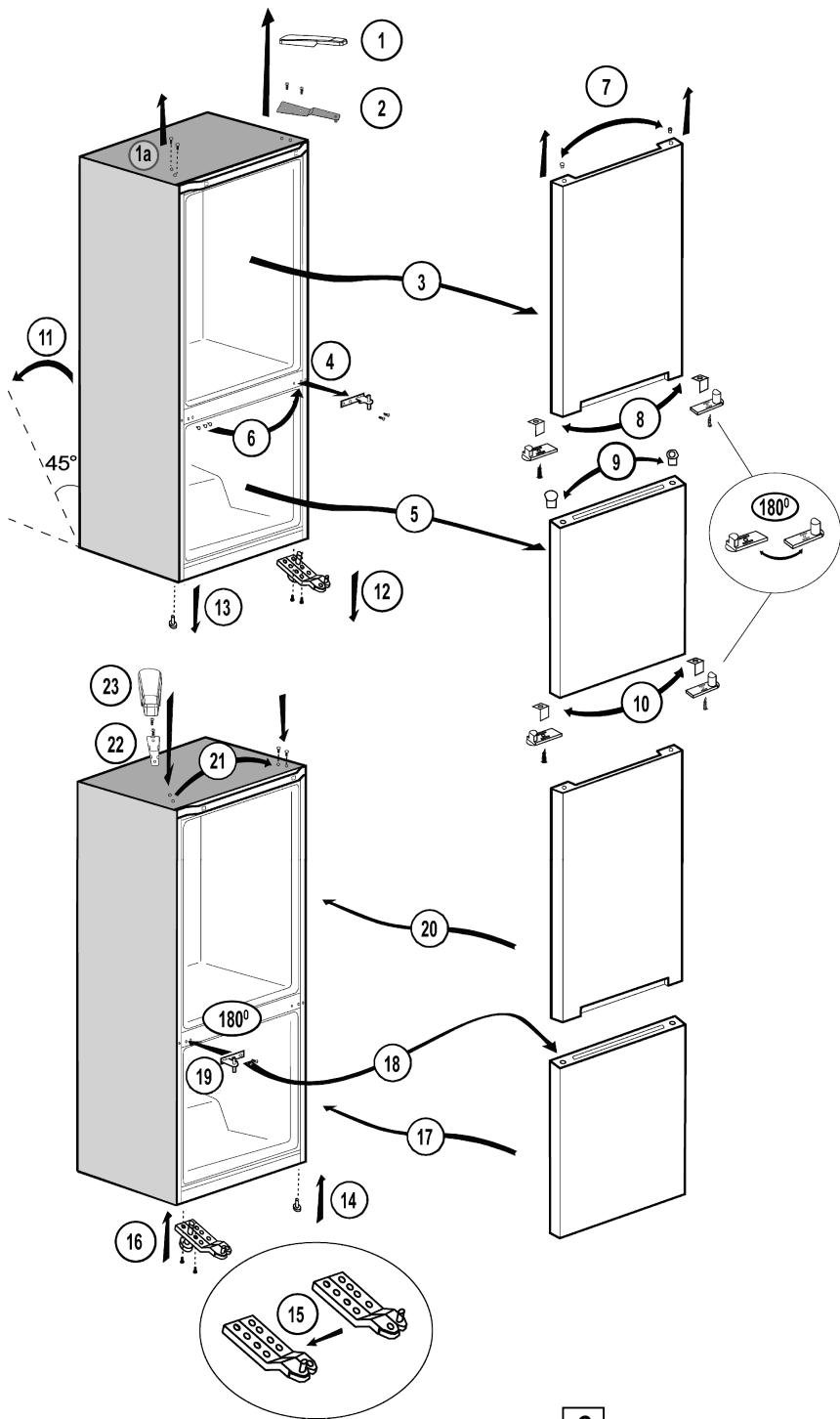

Congratulations on your choice of a **Beko Quality Appliance**, designed to give you many years of service.

### **Safety first!**

Do not connect your appliance to the electricity supply until all packing and transit protectors have been removed.

- Leave to stand for at least 4 hours before switching on, to allow compressor oil to settle, if transported horizontally.
- If you are discarding an old appliance with a lock or latch fitted to the door, ensure that it is left in a safe condition to prevent the entrapment of children.
- This appliance must only be used for its intended purpose.
- This appliance can be used by children aged from 8 years and above and persons with reduced physical, sensory or mental capabilities or lack of experience and knowledge if they have been given supervision or instruction concerning use of the appliance in a safe way and understand the hazards involved. Children shall not play with the appliance. Cleaning and user maintenance shall not be made by children without supervision.
- Do not dispose of the appliance on a fire. Your appliance contains non CFC substances in the insulation which are flammable. We suggest you contact your local authority for information on disposal and available facilities.
- We do not recommend use of this appliance in an unheated, cold room. (e.g. garage, conservatory, annex, shed, out-house etc.)

To obtain the best possible performance and trouble free operation from your appliance it is very important to read these instructions carefully. Failure to observe these instructions may invalidate your right to free service during the guarantee period.

Please keep these instructions in a safe place for easy reference.

Original Spare parts will be provided for 10 years, following the product purchasing date.

**This appliance is not intended for use by persons (including children) with reduced physical, sensory or mental capabilities, or lack of experience and knowledge, unless they have been given supervision or instruction concerning use of the appliance by a person responsible for their safety. Children should be supervised to ensure that they do not play with the appliance.**

## INFORMATION



# ENERGY



SUPPLIER'S NAME

MODEL IDENTIFIER → (\*)

A

A

The model information as stored in the product data base can be reached by entering following website and searching for your model identifier (\*) found on energy label.

<https://eprel.ec.europa.eu/>



### Electrical requirements

Before inserting the plug into the wall socket make sure that the voltage and the frequency shown in the rating plate inside the appliance corresponds to your electricity supply.

We recommend that this appliance is connected to the mains supply via a suitably switched and fused socket in a readily accessible position.

**Warning! This appliance must be earthed.**

Repairs to electrical equipment should only be performed by a qualified technician. Incorrect repairs carried out by an unqualified person are carry risks that may have critical consequences for the user of the appliance.

#### ATTENTION!

This appliance operates with R600a which is an environmentally friendly but flammable gas. During the transportation and fixing of the product, care must be taken not to damage the cooling system. If the cooling system is damaged and there is a gas leakage from the system, keep the product away from open flame sources and ventilate the room for a while.

**WARNING** - Do not use mechanical devices or other means to accelerate the defrosting process, others than those recommended by the manufacturer.

**WARNING** - Do not damage the refrigerant circuit.

**WARNING** - Do not use electrical appliances inside the food storage compartments of the appliance, unless they are of the type recommended by the manufacturer.

**WARNING** - If the supply cord is damaged, it must be replaced by the manufacturer, its service agent or similarly qualified persons in order to avoid a hazard.

### Transportation instructions

1. The appliance should be transported only in an upright position. The packing as supplied must be intact during transportation.
2. If during the transport the appliance, has been positioned horizontally, it must not be operated for at least 4 hours, to allow the system to settle.
3. Failure to comply with the above instructions could result in damage to the appliance, for which the manufacturer will not be held liable.
4. The appliance must be protected against rain, moisture and other atmospheric influences.

#### Important!

• Care must be taken while cleaning/carrying the appliance not to touch the bottom of the condenser metal wires at the back of the appliance, as this could cause injury to fingers and hands.

• Do not attempt to sit or stand on top of your appliance as it is not designed for such use. You could injure yourself or damage the appliance.

- Make sure that the mains cable is not caught under the appliance during and after moving, as this could damage the cable.
- Do not allow children to play with the appliance or tamper with the controls.

### Installation instructions

1. Do not keep your appliance in a room where the temperature is likely to fall below -15 degrees C (5 degrees F) at night and/or especially in winter.
2. Do not place the appliance near cookers or radiators or in direct sunlight, as this will cause extra strain on the appliance's functions. If installed next to a source of heat or freezer, maintain the following minimum side clearances:  
From Cookers 30 mm  
From Radiators 300 mm  
From Freezers 25 mm
3. Make sure that sufficient room is provided around the appliance to ensure free air circulation (**Item 2**).  
• Put the back airing lid to the back of your refrigerator to set the distance between the refrigerator and the wall (**Item 3**).
4. The appliance should be positioned on a smooth surface. The two front feet can be adjusted as required. To ensure that your appliance is standing upright adjust the two front feet by turning clockwise or anti-clockwise, until firm contact is secured with the floor. Correct adjustment of feet prevents excessive vibration and noise (**Item 4**).
5. Refer to "Cleaning and Care" section to prepare your appliance for use.

### Getting to know your appliance (Item 1)







- 1 - Setting knob and interior light
- 2 - Adjustable Cabinet shelves
- 3 - Water collector
- 4 - Crisper cover
- 5 - Crisper
- 6 - Compartment for quickly freezing
- 7 - Compartments for frozen foods keeping
- 8 - Adjustable foot
- 9 - Shelf for jars
- 10 - Shelf for bottles
- 11 - Freezer fan

The timer is a device for automatic defrost. After a certain time him activate the heaters who produce the defrost of your refrigerator.

### Suggested arrangement of food in the appliance

Guidelines for obtaining optimum storage and hygiene:

1. The fridge compartment is for the short-term storage of fresh food and drinks.

2. The freezer compartment is    rated and suitable for the freezing and storage of pre-frozen food. The recommendation for    storage as stated on the food packaging should be observed at all times.

3. Dairy products should be stored in the special compartment provided in the door liner.

4. Cooked dishes should be stored in airtight containers.

5. Fresh wrapped produce can be kept on the shelf. Fresh fruit and vegetables should be cleaned and stored in the crispers.

6. Bottles can be kept in the door section.

7. To store raw meat, wrap in polythene bags and place on the lowest shelf. Do not allow to come into contact with cooked food, to avoid contamination. For safety, only store raw meat for two to three days.

8. For maximum efficiency, the removable shelves should not be covered with paper or other materials to allow free circulation of cool air.

9. Do not keep vegetable oil on door shelves. Keep the food packed, wrapped or covered. Allow hot food and beverages to cool before refrigerating. Leftover canned food should not be stored in the can.

10. Fizzy drinks should not be frozen and products such as flavoured water ices should not be consumed too cold.

11. Some fruit and vegetables suffer damage if kept at temperatures near 0°C. Therefore, wrap pineapples, melons, cucumbers, tomatoes and similar produce in polythene bags.

12. High-proof alcohol must be stored upright in tightly closed containers. Never store products that contain an inflammable propellant gas (e.g. cream dispensers, spray cans, etc.) or explosive substances. These are an explosion hazard.

### **Temperature control and adjustment**

Operating temperatures are controlled by the setting knob (**Item 5**) located on the ceiling of fridge compartment. Settings may be made from MIN, 1 ... 4, MAX, MAX being the coldest position. When the appliance is switched on for the first time, the setting knob should be adjusted so that after 24 hours, the average fridge temperature is no higher than +5°C (+41°F). We recommend you set the knob halfway between the MIN and MAX setting and monitor to obtain the desired temperature i.e. towards MAX you will obtain a colder fridge temperature and vice versa. Some sections of the fridge may be cooler or warmer (such as the salad crisper and the top part of the cabinet) which is quite normal.

The normal storage temperature of the freezer should be -18°C (0°F). Lower temperatures may be obtained by adjusting setting knob towards MAX position. We recommend that you check the temperature with an accurate thermometer to ensure that the storage compartments are kept to the desired temperature. Remember you must take your reading very quickly since the thermometer temperature will rise very rapidly after you remove it from the freezer. Please remember each time the door is opened cold air escapes and the internal temperature rises. Therefore, never leave the door open and ensure it is closed immediately after food is put in or removed.

### **Before operating**

#### **Final Check**

Before you start using the appliance check that:

1. The feet have been adjusted for perfect levelling.
2. The interior is dry and air can circulate freely at the rear.
3. The interior is clean as recommended under "Cleaning and care."
4. The plug has been inserted into the wall socket and the electricity is switched on. When the door is open the interior light will come on.

#### **And note that:**

5. You will hear a noise as the compressor starts up. The liquid and gases sealed within the refrigeration system may also make some (noise), whether the compressor is running or not. This is quite normal.
6. Slight undulation of the top of the cabinet is quite normal due to the manufacturing process used; it is not a defect.
7. We recommend setting the knob midway and monitor the temperature to ensure the appliance maintains desired storage temperatures (See section Temperature Control and Adjustment).
8. Do not load the appliance immediately it is switched on. Wait until the correct storage temperature has been reached. We recommend checking the temperature with an accurate thermometer (see; Temperature Control and Adjustment).

### **Storing frozen food**

Your freezer is suitable for the long-term storage of commercially frozen foods and also can be used to freeze and store fresh food. If there is a power failure, do not open the door. Frozen food should not be affected if the failure lasts for less than 13 hrs. If the failure is longer, then the food should be checked and either eaten immediately or cooked and then re-frozen.

### **Freezing fresh food**

Please observe the following instructions to obtain the best results. Do not freeze too large a quantity at any one time.

The quality of the food is best preserved when it is frozen right through to the core as quickly as possible. Do not exceed the freezing capacity of your appliance in 24 h. Placing warm food into the freezer compartment causes the refrigeration machine to operate continuously until the food is frozen solid. This can temporarily lead to excessive cooling of the refrigeration compartment. When freezing fresh food, keep the setting knob at medium position. Small quantities of food up to 1/2 kg. (1 lb.) can be frozen without adjusting the temperature control knob. Take special care not to mix already frozen food and fresh food.

### **Making ice cubes**

Fill the ice - cube tray 3/4 full with water and place it in the freezer. Loosen frozen trays with a spoon handle or a similar implement; never use sharp-edged objects such as knives or forks.

### **Defrosting**

#### **A) Fridge compartment**

The fridge compartment defrosts automatically. The defrost water runs to the drain tube via a collection container at the back of the appliance (Item 6). During defrosting, water droplets may form at the back of the fridge compartment where a concealed evaporator is located. Some droplets may remain on the liner and refreeze when defrosting is completed. Do not use pointed or sharp-edged objects such as knives or forks to remove the droplets which have refrozen. If, at any time, the defrost water does not drain from the collection channel, check that no food particles have blocked the drain tube. The drain tube can be cleared with a pipe-cleaner or similar implement. Check that the tube is permanently placed with its end in the collecting tray on the compressor to prevent the water spilling on the electric installation or on the floor (Item 7).

#### **B) Freezer compartment**

The **NO FROST** type defrost is completely automatic. No intervention from your side is required. The water is collected on the compressor tray. Due the heat of the compressor the water is evaporated.

**Never use hairdryers, electrical heaters or other such electrical appliances for defrosting. Warnings!**

The fan inside the freezer compartment circulates cold air. Never insert any object through the guard. Do not allow children to play with the freezer fan. Never store products that contain inflammable propellant gas (e.g. dispensers, spray cans etc.) or explosive substances.

Don't cover the shelves with any protective materials, which may obstruct air circulation. Do not allow children to play with the appliance or tamper with the controls. Do not obstruct the freezer fan guard to ensure that you obtain the best possible performance from your appliance (Item 8).

### **Warning!**

Your appliance is fitted with a circulating fan which is essential for the performance of the freezer. Please ensure the fan is not blocked (stopped) or impaired by food or packaging. Blocking (stopping) or impairing the fan can result in an increase of the internal freezer temperature (Thawing).

### **Replacing the interior light bulb**

To change the Bulb/LED used for illumination of your refrigerator, call your Authorised Service. The lamp(s) used in this appliance is not suitable for household room illumination. The intended purpose of this lamp is to assist the user to place foodstuffs in the refrigerator/freezer in a safe and comfortable way. The lamps used in this appliance have to withstand extreme physical conditions such as temperatures below -20°C.

### **Cleaning and care**

1. We recommend that you switch off the appliance at the socket outlet and pull out the mains plug before cleaning.
2. Never use any sharp instruments or abrasive substances, soap, household cleaner, detergent or wax polish for cleaning.
3. Use lukewarm water to clean the cabinet of the appliance and wipe it dry.
4. Use a damp cloth wrung out in a solution of one teaspoon of bicarbonate of soda to one pint of water to clean the interior and wipe it dry.
5. Make sure that no water enters the temperature control box.
6. If the appliance is not going to be used for a long period of time, switch it off, remove all food, clean it and leave the door ajar.
7. We recommend that you polish the metal parts of the product (i.e. door exterior, cabinet sides) with a silicone wax (car polish) to protect the high quality paint finish.
8. Any dust that gathers on the condenser, which is located at the back of the appliance, should be removed once a year with a vacuum cleaner.
9. Check door seals regularly to ensure they are clean and free from food particles.
10. Never:
  - Clean the appliance with unsuitable material; e.g. petroleum based products.

- Subject it to high temperatures in any way,
  - Scour, rub etc., with abrasive material.
11. Removal of dairy cover and door tray:
- To remove the dairy cover, first lift the cover up by about an inch and pull it off from the side where there is an opening on the cover.
  - To remove a door tray, remove all the contents and then simply push the door tray upwards from the base.
12. Make sure that the special plastic container at the back of the appliance which collects defrost water is clean at all times. If you want to remove the tray to clean it, follow the instructions below:
- Switch off at the socket outlet and pull out the mains plug.
  - Gently uncrimp the stud on the compressor, using a pair of pliers, so that the tray can be removed.
  - Lift it up.
  - Clean and wipe it dry.
  - Reassemble, reversing the sequence and operations.
13. To remove a drawer, pull it as far as possible, tilt it upwards and then pull it out completely.

### **Repositioning the door**

Proceed in numerical order (Item 9).

#### **Do's and don'ts**

- Do-** Clean and defrost your appliance regularly (See "Defrosting").
- Do-** Keep raw meat and poultry below cooked food and dairy products.
- Do-** Take off any unusable leaves on vegetables and wipe off any soil.
- Do-** Leave lettuce, cabbage, parsley and cauliflower on the stem.
- Do-** Wrap cheese firstly in greaseproof paper and then in a polythene bag, excluding as much air as possible. For best results, take out of the fridge compartment an hour before eating.
- Do-** Wrap raw meat and poultry loosely in polythene or aluminium foil. This prevents drying.
- Do-** Wrap fish and offal in polythene bags.
- Do-** Wrap food with a strong odour or which may dry out, in polythene bags, or aluminium foil or place in airtight container.
- Do-** Wrap bread well to keep it fresh.
- Do-** Chill white wines, beer, lager and mineral water before serving.
- Do-** Check contents of the freezer every so often.
- Do-** Keep food for as short a time as possible and adhere to "Best Before" and "Use by" etc. dates.
- Do-** Store commercially frozen food in accordance with the instructions given on the packets.
- Do-** Always choose high quality fresh food and be sure it is thoroughly clean before you freeze it.
- Do-** Prepare fresh food for freezing in small portions to ensure rapid freezing.
- Do-** Wrap all food in aluminium foil or freezer quality polythene bags and make sure any air is excluded.
- Do-** Wrap frozen food immediately after purchasing and put it in to the freezer as soon as possible.
- Do-** Defrost food in the fridge compartment.
- Don't-** Store bananas in your fridge compartment.
- Don't-** Store melon in your fridge. It can be chilled for short periods as long as it is wrapped to prevent it flavouring other food.
- Don't-** Cover the shelves with any protective materials which may obstruct air circulation.
- Don't-** Store poisonous or any dangerous substances in your appliance. It has been designed for the storage of edible foodstuffs only.
- Don't-** Consume food which has been refrigerated for an excessive length of time.
- Don't-** Store cooked and fresh food together in the same container. They should be packaged and stored separately.
- Don't-** Let defrosting food or food juices drip onto food.
- Don't-** Leave the door open for long periods, as this will make the appliance more costly to run and cause excessive ice formation.
- Don't-** Use sharp edged objects such as knives or forks to remove the ice.
- Don't-** Put hot food into the appliance. Let it cool down first.
- Don't-** Put liquid-filled bottles or sealed cans containing carbonated liquids into the freezer, as they may burst.
- Don't-** Exceed the maximum freezing loads when freezing fresh food.
- Don't-** Give children ice-cream and water ices direct from the freezer. The low temperature may cause 'freezer burns' on lips.
- Don't-** Freeze fizzy drinks.
- Don't-** Try to keep frozen food which has thawed; it should be eaten within 24 hours or cooked and refrozen.
- Don't-** Remove items from the freezer with wet hands.

### Energy Consumption

Maximum frozen food storage volume is achieved without using the middle and upper drawer provided in the freezer compartment. Energy consumption of your appliance is declared while the freezer compartment is fully loaded without the use of the middle and upper drawer.

#### Practical advice concerning the reduction of the electricity consumption

1. Make sure that the appliance is located in well-ventilated areas, far from any source of heat (cooker, radiator etc.). At the same time, the location of the appliance must be done in such a way that it prevents it to be under the direct incidence of the sunbeams.
2. Make sure that the food purchased in refrigerated/frozen condition is placed into the appliance as soon as possible, especially during summertime. It is recommended to use thermal insulated bags to transport the food home.
3. We recommend the thawing of the packets taken out from the freezer compartment be done in the refrigerator compartment. For this purpose, the packet which is going to be thawed will be placed in a vessel so that the water resulting from the thawing does not leak in the refrigerator compartment. We recommend you to start the thawing at least 24 hours before the use of the frozen food.
4. We recommend reducing the number of door openings to the minimum.
5. Do not keep the door of the appliance open more than necessary and make sure that after each opening the door is well closed.

#### Information about operating noises

To keep the selected temperature constant, your appliance occasionally switches ON the compressor. The resulting noises are quite normal. As soon as the appliance has reached the operating temperature, the noises automatically reduce in volume. The humming noise is emitted by the motor (compressor). When the motor switches ON, the noise may briefly increase in volume.

A sudden click can be heard sometimes due to the timer changing position.

The bubbling, gurgling or whirring noise is emitted by the refrigerant as it flows through the pipes.

The clicking noise can always be heard when the setting knob ON/OFF the motor.

A clicking noise may occur when:

- the automatic defrosting system is active.
- the appliance is cooling down or warming up (material expansion).

If these noises are excessively loud, the causes are probably not serious and are usually very easy to eliminate.

- The appliance is not level - Use the height-adjustable feet or place packing under the feet.
- The appliance is not free-standing - Please move the appliance away from kitchen units or other appliances.
- Drawers, baskets or shelves are loose or stick - Please check the detachable components and, if required, refit them.
- Bottles and/or receptacles are touching each other - Please move bottles and/or receptacles away from each other.

#### Trouble - shooting

If the appliance does not operate when switched on, check:

- That the plug is inserted properly in the socket and that the power supply is on. (To check the power supply to the socket, plug in another appliance).
- Whether the fuse has blown/circuit breaker has tripped/main distribution switch has been turned off.
- That the temperature control has been set correctly.
- That the new plug is wired correctly, if you have changed the fitted, moulded plug.

If the appliance is still not operating at all after above checks, contact the dealer from whom you purchased the unit.

Please ensure that above checks have been done, as a charge will be made if no fault is found.



The symbol  on the product or on packaging indicates that this product may not be treated as household waste. Instead, it shall be handed over to the applicable collection point for the recycling of electrical and electronic equipment. By ensuring this product is disposed of correctly, you will help prevent potential negative consequences for the environment and human health, which could otherwise be caused by inappropriate waste handling of this product. For more detailed information about recycling of this product, please contact your local city office, your household waste disposal service or the shop where you purchased the product.

Enhorabuena por haber elegido un electrodoméstico de alta calidad de **Beko**, diseñado para prestar servicio durante muchos años.

### **¡La seguridad es lo primero!**

No conectar el frigorífico a la toma de corriente hasta que no se hayan retirado todos los protectores de embalaje y transporte.



- Si se transportó horizontalmente, dejar el frigorífico en posición normal al menos 4 horas antes de conectarlo, para que el aceite del compresor se asiente.
  - Al deshacerse de un frigorífico antiguo con cerradura o pestillo en la puerta, comprobar que queda en una posición segura que impida que los niños puedan quedar atrapados.
  - Este frigorífico sólo se debe utilizar para las funciones para las que se ha diseñado.
  - No arrojar el frigorífico al fuego. Su aislamiento contiene sustancias inflamables sin CFC. Es recomendable ponerse en contacto con las autoridades locales para obtener información sobre residuos y centros de reciclaje.
  - No se recomienda utilizar este frigorífico en lugares fríos sin calefacción. (Por ejemplo, garajes, invernaderos, cobertizos, cabañas, etc.)
- Para conseguir un funcionamiento sin averías y el mejor rendimiento posible del frigorífico, es muy importante leer cuidadosamente estas instrucciones. El incumplimiento de estas instrucciones puede invalidar el derecho a obtener asistencia gratuita durante el periodo de garantía. Conservar estas instrucciones en lugar seguro y donde puedan consultarse fácilmente.

Se proporcionarán piezas de recambio originales durante 10 años, después de la fecha de compra del producto.

**Este aparato no ha sido diseñado para ser usado por personas con discapacidades físicas, sensoriales o mentales; tampoco para personas sin experiencia o conocimiento del aparato, a no ser que estén supervisadas o instruidas por alguien responsable de su seguridad.**

**Los niños deben de estar controlados para que no jueguen con el aparato.**

## INFORMACIÓN

  <p>SUPPLIER'S NAME      MODEL IDENTIFIER (*)</p> <p><b>A</b>      <b>A</b></p>	<p>La información del modelo, tal como está almacenada en la base de datos de productos, puede ser consultada en la página web siguiente introduciendo el identificador del modelo (*) que se encuentra en la etiqueta de clasificación energética.</p> <p><a href="https://eprel.ec.europa.eu/">https://eprel.ec.europa.eu/</a></p>
--------------------------------------------------------------------------------------------------------------------------------------------------------------------------------------------------------------------------------------------------------	--------------------------------------------------------------------------------------------------------------------------------------------------------------------------------------------------------------------------------------------------------------------------------------------------------------------------------------

### Requisitos eléctricos

Antes de conectar el enchufe a la toma de corriente, se debe comprobar que el voltaje y la frecuencia mostradas en la placa de características del interior del frigorífico se corresponden con los de la alimentación eléctrica. Se recomienda conectar este frigorífico a la red de suministro eléctrico mediante una toma de corriente adecuada, con fusible e interruptor y en una posición de fácil acceso.

### Advertencia. Este frigorífico debe disponer de toma de tierra.

Las reparaciones del equipo eléctrico sólo deben ser realizadas por técnicos cualificados. Las reparaciones incorrectas realizadas por personal no cualificado comportan riesgos que pueden acarrear graves consecuencias al usuario del frigorífico.

### ¡ATENCIÓN!

Este electrodoméstico funciona con R600a, un gas respetuoso con el medio ambiente pero inflamable. Durante el transporte y la fijación del electrodoméstico, es necesario tener cuidado para no dañar el sistema de refrigeración. Si el sistema de refrigeración sufre algún daño y se produce una fuga de gases del sistema, mantenga el producto alejado de fuentes de ignición y ventile el recinto durante el tiempo adecuado.

**ADVERTENCIA:** Utilizar sólo los dispositivos mecánicos o los medios recomendados por el fabricante para acelerar el proceso de desescarchado.

**ADVERTENCIA:** Evitar daños en el circuito de refrigeración.

**ADVERTENCIA:** No utilizar aparatos eléctricos dentro de los compartimentos para alimentos del frigorífico, a menos que sean del tipo recomendado por el fabricante.

**ADVERTENCIA:** Si el cable de alimentación estuviera dañado, el fabricante, el servicio de atención al cliente o una persona cualificada deberán sustituirlo para evitar peligros.

### Instrucciones de transporte

1. El frigorífico sólo se debe transportar en posición vertical. El embalaje debe quedar intacto tras el transporte.
2. Si el frigorífico ha estado colocado horizontalmente durante el transporte, no ponerlo en funcionamiento hasta después de pasadas al menos 4 horas, para permitir que el sistema se asiente.
3. El incumplimiento de estas instrucciones puede provocar daños en el frigorífico y el fabricante no se considerará responsable de los mismos.
4. El frigorífico debe estar protegido de la lluvia, la humedad y demás agentes atmosféricos.

### ¡Importante!

- Se debe poner especial cuidado al limpiar o desplazar el frigorífico, para no tocar el extremo inferior de las láminas metálicas del condensador, que se encuentran en la parte trasera del aparato, ya que pueden provocar heridas en dedos y manos.
- No ponerse de pie ni sentarse en la parte superior del frigorífico, ya que no está diseñado para tal fin. Podría sufrir lesiones o causar daños al electrodoméstico.
- Comprobar que el frigorífico no queda apoyado sobre el cable principal durante ni después del desplazamiento, ya que puede dañar el cable.
- No permitir a los niños jugar con el frigorífico ni jugar con sus mandos.

### Instrucciones de instalación

1. No tenga el aparato en estancias donde la temperatura pueda descender por debajo de los -15 °C (5 °F) por la noche y/o especialmente en invierno.

2. No colocar el frigorífico cerca de cocinas o radiadores ni bajo la luz solar directa, ya que el hacerlo puede provocar una mayor carga para las funciones del frigorífico. Si se instala cerca de una fuente de calor o de un congelador, mantener las distancias laterales mínimas siguientes:

Con respecto a cocinas, 30 mm.  
Con respecto a radiadores, 300 mm.  
Con respecto a congeladores, 25 mm.

3. Comprobar que hay espacio suficiente en torno al frigorífico para garantizar la circulación de aire (**figura 2**).

• Poner la tapa de ventilación posterior en la parte trasera del frigorífico para comprobar la distancia entre el frigorífico y la pared (**figura 3**).

4. El frigorífico sólo se debe colocar sobre superficies lisas. Los dos pies delanteros se pueden ajustar si es necesario. Para garantizar la verticalidad del frigorífico, ajustar los dos pies delanteros girándolos a derecha o izquierda hasta que el contacto con el suelo sea firme y seguro. El ajuste correcto de los pies evita vibraciones o ruidos excesivos (**figura 4**).

5. Consultar la sección "Conservación y limpieza" para preparar el frigorífico para su utilización.



### Detalles del electrodoméstico (figura 1)

- 1 - Perilla de ajuste de posiciones y luz interior
- 2 - Estantes interiores ajustables
- 3 - Colector de agua
- 4 - Tapa del cajón de frutas y verduras
- 5 - Cajón para frutas y verduras
- 6 - Compartimento de congelado rápido
- 7 - Compartimentos de conservación de alimentos congelados
- 8 - Pie ajustable
- 9 - Estante para botes
- 10 - Estante para botellas
- 11 - Ventilador del congelador

El temporizador es un aparato para el deshielo automático. Después de determinado tiempo, éste activa los calentadores que producen el deshielo de su frigorífico.

### **Disposición recomendada de los alimentos en el frigorífico**

Normas para conseguir el almacenamiento e higiene óptimos:

1. El compartimento frigorífico está  destinado al almacenamiento de alimentos frescos y bebidas por un periodo de tiempo breve.
2. El compartimento del congelador está clasificado como  y es apto para congelar y almacenar alimentos precongelados. Se deben seguir siempre las recomendaciones para el almacenamiento que figuran en el envase de los alimentos.
3. Los productos lácteos deben almacenarse en el compartimento especial del revestimiento interior de la puerta.
4. Los platos preparados deben almacenarse en recipientes herméticos.
5. Los productos frescos envueltos pueden conservarse en el estante. Las frutas y verduras frescas deben estar limpias y almacenarse en los cajones correspondientes. Obstruir (detener) o dañar el ventilador puede ocasionar un aumento de la temperatura interna del congelador (Descongelamiento).
6. Las botellas se pueden conservar en la sección de la puerta.
7. Para almacenar carne cruda, envolverla en bolsas de polietileno y colocarla en el estante inferior. No permitir que la carne cruda entre en contacto con los alimentos cocinados, para evitar contaminaciones. Por seguridad, no almacenar carne cruda por periodos superiores a dos o tres días.
8. No cubrir los estantes extraíbles con papel u otros materiales con el fin de permitir la libre circulación del aire y obtener así el máximo rendimiento.
9. No conservar aceite vegetal en los estantes de la puerta. Conservar los alimentos empaquetados, envueltos o cubiertos. Dejar que los alimentos y las bebidas calientes se enfríen antes de introducirlos en el frigorífico. Los restos de alimentos enlatados no se deben almacenar dentro de sus latas.
10. No congelar bebidas gaseosas. No consumir demasiado fríos productos tales como los helados de agua con sabores.
11. Algunas frutas y verduras se deterioran si se almacenan a temperaturas cercanas a 0°C. Por lo tanto, las piñas, los melones, los pepinos, los tomates y productos similares deben envolverse en bolsas de polietileno.

12. Las bebidas alcohólicas de alta graduación se deben almacenar en posición vertical en recipientes bien cerrados. No almacenar nunca productos que contengan gases inflamables (por ejemplo, botes de nata a presión, aerosoles, etc.) ni sustancias explosivas. Puede haber peligro de explosión.

### **Control y ajuste de la temperatura**

Las temperaturas de funcionamiento se regulan con la perilla de ajuste de posiciones (**figura 5**), ubicada en el techo del compartimento frigorífico. Se pueden configurar las posiciones desde mínimo de MIN ... hasta un máximo de MAX, siendo el máximo la posición más fría. Al encender el aparato por primera vez, es preciso regular la perilla de ajuste de posiciones de manera que una vez transcurridas 24 horas la temperatura media del frigorífico no supere los +5°C (+41°F). Recomendamos ajustar la perilla de ajuste en una posición intermedia, entre la posición de mínimo y la de máximo, e ir supervisando el frigorífico para obtener la temperatura deseada; las posiciones cercanas al máximo resultarán en una temperatura del frigorífico más fría, y viceversa. Algunas zonas del frigorífico estarán más calientes (como el cajón de frutas y verduras y la parte superior del compartimento refrigerador) o más frías, lo cual es perfectamente normal. La temperatura normal de almacenamiento del congelador debe ser de -18°C (0°F). Es posible alcanzar temperaturas más bajas desplazando la perilla de ajuste de posiciones hacia la posición de temperatura máxima. Se recomienda verificar la temperatura con un termómetro de precisión para asegurarse de que los compartimentos para el almacenamiento de alimentos se encuentran a la temperatura deseada. Recuerde que debe leer la temperatura del termómetro inmediatamente, ya que ésta subirá muy rápidamente después de retirar el termómetro del congelador. Recuerde que cada vez que se abre la puerta, el aire frío se escapa y la temperatura interna sube. Por consiguiente, no deje nunca la puerta abierta y asegúrese de cerrarla inmediatamente después de colocar o sacar los alimentos.

### **Antes del uso**

#### **Comprobación final**

Antes de empezar a utilizar el frigorífico, comprobar que:

1. Los pies se han ajustado hasta conseguir una nivelación perfecta.
2. El interior está seco y el aire circula libremente por la parte trasera.
3. El interior está limpio, conforme a las recomendaciones de la sección "Conservación y limpieza".



4. Se ha introducido el enchufe en la toma de corriente y se ha activado la electricidad. Cuando se abre la puerta, la luz interior se enciende.

**Y observar que:**

5. Se oye un sonido cuando arranca el compresor. Los líquidos y gases del sistema de refrigeración también pueden hacer ruidos, esté o no el compresor en funcionamiento. Esto es perfectamente normal.

6. También es normal una ligera ondulación en la parte superior del armario debido al proceso de fabricación utilizado. No es un defecto.

7. Se recomienda ajustar la perilla de ajuste de posiciones en la posición intermedia, y supervisar la temperatura para asegurarse de que el frigorífico mantenga las temperaturas de conservación deseadas (consultar la sección "Control y ajuste de la temperatura").

8. No cargar el electrodoméstico inmediatamente después de encenderlo. Esperar hasta que alcance la temperatura de conservación correcta. Se recomienda comprobar la temperatura con un termómetro de precisión (consultar la sección Control y ajuste de la temperatura).

### **Almacenamiento de alimentos congelados**

El congelador es adecuado para almacenar alimentos precongelados durante periodos prolongados, así como para congelar y almacenar carne fresca. Si se produce un corte de corriente, no abrir la puerta. Los alimentos congelados no se verán afectados si el corte de corriente dura menos de 13 horas. Si dura más tiempo, se debe comprobar los alimentos para consumirlos inmediatamente o cocinarlos y congelarlos de nuevo.

### **Congelación de alimentos frescos**

Para obtener los mejores resultados, se deben tener en cuenta las siguientes instrucciones. No congelar grandes cantidades de una vez. La calidad de los alimentos se conserva mejor si la congelación alcanza su interior lo antes posible. No superar la cantidad de alimentos que el aparato es capaz de congelar en 24 h. Si se introducen alimentos calientes en el compartimento congelador, se obliga a la máquina de refrigeración a funcionar de forma continua hasta congelarlos totalmente. Esto puede provocar temporalmente un enfriamiento excesivo del compartimento de refrigeración. Al congelar alimentos frescos, mantenga la perilla de ajuste de posiciones en la posición intermedia.

Las cantidades pequeñas de alimentos, hasta 1/2 Kg. (1 lb.), se pueden congelar sin necesidad de ajustar la perilla de ajuste la temperatura. Ponga especial cuidado en no mezclar alimentos ya congelados con alimentos frescos.

### **Cubitos de hielo**

Rellenar la cubitera hasta el 3/4 de su capacidad y colocarla en el congelador. Desprender las bandejas congeladas con una cuchara o instrumento similar. No utilizar nunca objetos con punta ni bordes afilados, como cuchillos o tenedores.

### **Deshielo**

#### **A) Compartimento frigorífico**

El compartimento del frigorífico se deshuela de manera automática. El agua del deshielo circula hasta el conducto de desagüe a través del recipiente de recogida situado en la parte trasera del frigorífico (**figura 6**). Durante el deshielo, se pueden formar gotas de agua en la parte trasera del compartimento del frigorífico donde se encuentra empotrado el evaporador. Algunas gotas pueden permanecer en el revestimiento interior y volver a congelarse después de finalizado el deshielo. No utilizar nunca objetos con punta o bordes afilados, como cuchillos o tenedores, para retirar las gotas que se hayan vuelto a congelar. Si en algún momento el agua del deshielo no se desagua por el canal de recogida, comprobar que no haya restos de alimentos que obstruyan el conducto de desagüe. El conducto de desagüe se puede limpiar con limpiadores de tuberías o productos similares. Comprobar que el extremo del tubo está siempre colocado en la bandeja de recogida del compresor para evitar el derramamiento de agua sobre los componentes eléctricos o el suelo (**figura 7**).

#### **B) Compartimento congelador**

El tipo de deshielo **ANTIESCARCHA** es completamente automático. No se requiere intervención alguna de su parte. El agua se recoge en la bandeja del compresor. Debido al calor del compresor, el agua se evapora.

**No utilizar nunca secadores de pelo, calentadores eléctricos u otros aparatos eléctricos similares para forzar el deshielo.**

#### **Avisos**

El ventilador presente en el compartimento del congelador distribuye aire frío. No introduzca nunca objetos a través del protector. No permita que los niños jueguen con el ventilador del congelador. No deposite nunca productos que contengan gases inflamables (por ejemplo, dosificadores, aerosoles, etc.) ni sustancias explosivas.

No cubra los estantes con ningún material protector que pueda obstruir la circulación del aire. No permita a los niños jugar con el electrodoméstico ni manipular sus mandos. No permita que se obstruya el protector del ventilador del congelador con el fin de obtener el mayor rendimiento posible del electrodoméstico (figura 8).

#### **Advertencia**

Su frigorífico se encuentra equipado con un ventilador de circulación que es esencial para el funcionamiento del congelador. Asegúrese de que el ventilador no se obstruya (detenga) o presente problemas en el funcionamiento debido a alimentos o envases. Si el ventilador se obstruye (detiene) o presenta problemas en su funcionamiento, se puede ocasionar un aumento de la temperatura interna del congelador (Descongelamiento).

#### **Sustitución de la bombilla interior**

Para cambiar la bombilla utilizada para iluminar el frigorífico, póngase en contacto con el servicio técnico autorizado. Las bombillas de este electrodoméstico no sirven para la iluminación en el hogar. Su propósito es el de ayudar al usuario a colocar los alimentos en el frigorífico o congelador de forma cómoda y segura. Las lámparas utilizadas en este electrodoméstico deben soportar unas condiciones físicas extremas como temperaturas inferiores a -20°C.

#### **Conservación y limpieza**

1. Se recomienda desenchufar el frigorífico retirando el enchufe de la toma de corriente antes de realizar la limpieza.
2. No utilizar nunca en la limpieza instrumentos afilados o sustancias abrasivas, jabones, limpiadores domésticos, detergentes ni ceras abrillantadoras.
3. Utilizar agua tibia para limpiar el armario del frigorífico y secarlo con un paño.
4. Utilizar un paño humedecido con la solución de una cucharilla de café de bicarbonato sódico en un vaso grande de agua, para limpiar el interior. Secarlo con un trapo.
5. Asegurarse de que no entra agua en la caja de control de la temperatura.
6. Si no se va a utilizar el frigorífico durante un largo periodo, desenchufarlo, retirar toda la comida, limpiarlo y dejar la puerta entreabierta.
7. Se recomienda pulir las piezas de metal del producto (por ejemplo, la puerta exterior, los laterales del armario) con una cera de silicona (cera para coches) para proteger los acabados de alta calidad.
8. El polvo acumulado en el condensador, situado en la parte trasera del frigorífico, debe retirarse una vez al año con un aspirador.

9. Comprobar regularmente los cierres herméticos de la puerta para asegurarse de que estén limpios y sin restos de alimentos.

10. Nunca:

- Limpiar el frigorífico con material inadecuado; por ejemplo, productos derivados del petróleo.
- Exponerlo a altas temperaturas.
- Restregarlo, frotarlo, etc., con materiales abrasivos.

11. Retirada la bandeja de la puerta:

- Para retirar la bandeja de la puerta, retirar todo su contenido y, a continuación, empujar simplemente la bandeja hacia arriba desde su base.

12. Comprobar que el recipiente especial de plástico de la parte posterior del frigorífico, que recoge el agua del desescarchado, esté limpio en todo momento. Si se desea retirar la bandeja para limpiarla, seguir las instrucciones siguientes:

- Desenchufar el frigorífico retirando el enchufe de la toma de corriente.
- Con unos alicates, ondular ligeramente el aro del compresor para poder retirar la bandeja.
- Levantarlo.
- Limpiarlo y secarlo.
- Volver a colocarlo, invirtiendo la secuencia de operaciones.

13. Para retirar un cajón, tirar de él tanto como sea posible, inclinarlo hacia arriba y, a continuación, extraerlo completamente.

#### **Reposicionamiento de la puerta**

Continúe en orden de número (figura 9).

#### **Prácticas correctas e incorrectas**

- Correcto**- Limpiar y desescarchar periódicamente el frigorífico (consultar la sección "Desescarchado").
- Correcto**- Conservar la carne cruda y de ave bajo los productos cocinados y los productos lácteos.
- Correcto**- Retirar las hojas inservibles de las verduras y limpiar toda suciedad.
- Correcto**- Dejar la lechuga, el repollo, el perejil y la coliflor con el tallo.
- Correcto**- Envolver el queso primero en papel resistente a la grasa y, a continuación, en una bolsa de polietileno, sacando todo el aire posible. Para obtener los mejores resultados, sacar los alimentos del compartimento del frigorífico una hora antes de comerlos.
- Correcto**- Envolver la carne cruda y de ave en polietileno o papel de aluminio sin apretar. Esto evita que se sequen.
- Correcto**- Envolver el pescado y los despojos en bolsas de polietileno.
- Correcto**- Envolver en bolsas de polietileno o en papel de aluminio los alimentos que desprendan olores fuertes o que se puedan secar, o bien introducirlos en recipientes herméticos.

- Correcto-** Envolver bien el pan para mantenerlo fresco.
- Correcto-** Enfriar los vinos blancos, las cervezas y el agua mineral antes de servirlos.
- Correcto-** Comprobar el contenido del congelador de vez en cuando.
- Correcto-** Conservar los alimentos el menor tiempo posible y cumpla sus fechas de caducidad.
- Correcto-** Almacenar los alimentos precongelados conforme a las instrucciones proporcionadas en los envases.
- Correcto-** Elegir siempre alimentos frescos de alta calidad y comprobar que estén totalmente limpios antes de congelarlos.
- Correcto-** Preparar los alimentos frescos para su congelación en pequeñas raciones para garantizar su rápida congelación.
- Correcto-** Envolver todos los alimentos en papel de aluminio o bolsas de polietileno para congelador, haciendo salir todo el aire.
- Correcto-** Envolver los alimentos congelados inmediatamente después de adquirirlos e introducirlos en el congelador lo antes posible.
- Correcto-** Descongelar los alimentos en el compartimento del frigorífico.
- Incorrecto-** Almacenar los plátanos en el compartimento del frigorífico.
- Incorrecto-** Almacenar melones en el frigorífico. Se deben enfriar por cortos periodos y envolver para evitar que den olor a otros alimentos.
- Incorrecto-** Cubrir los estantes con cualquier material protector que pueda obstruir la circulación de aire.
- Incorrecto-** Almacenar sustancias venenosas o peligrosas en el frigorífico. Ha sido diseñado sólo para el almacenamiento de alimentos comestibles.
- Incorrecto-** Consumir alimentos almacenados durante periodos excesivamente largos.
- Incorrecto-** Almacenar alimentos frescos y cocinados en un mismo recipiente. Deben envolverse y almacenarse de forma separada.
- Incorrecto-** Permitir que alimentos descongelados o los jugos de los alimentos goteen sobre otros alimentos.
- Incorrecto-** Dejar la puerta abierta durante largos periodos, lo que encarece el coste de funcionamiento del frigorífico y provoca excesiva formación de hielo.
- Incorrecto-** Utilizar objetos con punta o bordes afilados, como cuchillos o tenedores, para retirar el hielo.

- Incorrecto-** Introducir alimentos calientes en el frigorífico. Dejar primero que se enfrien.
- Incorrecto-** Colocar en el congelador botellas o botes herméticos completamente rellenos de líquidos gaseosos, ya que pueden reventar.
- Incorrecto-** Superar la carga máxima de congelación al congelar alimentos frescos.
- Incorrecto-** Entregar a los niños helados o cubitos de hielo directamente del congelador. La baja temperatura puede provocar quemaduras en los labios.
- Incorrecto-** Congelar bebidas gaseosas.
- Incorrecto-** Intentar congelar de nuevo alimentos que se han descongelado. Deben consumirse antes de 24 horas o cocinarse y volverse a congelar.
- Incorrecto-** Retirar alimentos del congelador con las manos húmedas.

### **Resolución de problemas**

Si el frigorífico no funciona al conectarlo, comprobar:

- Si se ha introducido correctamente el enchufe en la toma de corriente y si la alimentación eléctrica está activada. (Para comprobar la alimentación eléctrica de la toma de corriente, enchufe otro electrodoméstico.)
- Si el fusible está fundido, si el automático ha saltado o si el interruptor principal está apagado.
- Si el control de temperatura está ajustado correctamente.
- Si el nuevo enchufe está correctamente cableado, en caso de que se haya cambiado el enchufe.

Si el frigorífico sigue sin funcionar después de las comprobaciones anteriores, ponerse en contacto con el proveedor que lo suministró.

Asegurarse de que se realicen las comprobaciones anteriores, ya que en caso de que realmente no haya ninguna avería, el proveedor puede exigirle sus gastos.

### **Consumo energético**

El volumen máximo de almacenamiento de alimentos congelados se obtiene al retirar los cajones superior y central del compartimento congelador. El consumo energético declarado para el frigorífico corresponde al funcionamiento con el compartimento congelador lleno y sin utilizar los cajones central y superior.

### **Consejos prácticos para la reducción del consumo de electricidad.**

1. Asegúrese de que el aparato esté ubicado en zonas bien ventiladas, lejos de cualquier fuente de calor (cocina, radiador, etc.). Al mismo tiempo, el aparato debe ubicarse de tal modo que se evite la incidencia sobre él de la luz solar directa.

2. Deposite en el frigorífico lo antes posible los alimentos refrigerados o congelados que adquiera, especialmente en verano. Se recomienda utilizar bolsas térmicas para transportar los alimentos hasta su hogar.
3. Se recomienda descongelar los paquetes de alimentos que saque del compartimento congelador en el compartimento frigorífico. Para ello, deposite el paquete que vaya a descongelar en un recipiente que evite que el agua procedente de la descongelación se derrame en el interior del compartimento frigorífico. Se recomienda iniciar el proceso de descongelación al menos 24 horas antes de utilizar los alimentos congelados.
4. Recomendamos abrir la puerta el menor número de veces posible.
5. No deje abierta la puerta del frigorífico más tiempo del necesario, y asegúrese de cerrar bien la puerta cada vez que la abra.

### **Advertencias sobre los ruidos de funcionamiento del aparato**

Con objeto de mantener constante la temperatura en el interior de su frigorífico, el compresor se conecta de tiempo en tiempo.

Esto origina unos ruidos que son perfectamente naturales y se deben a razones técnicas.

Tan pronto como el aparato ha alcanzado la temperatura de servicio, la intensidad de estos ruidos disminuye sensiblemente.

Unos ruidos como de **murmullos sordos** son inevitables durante el funcionamiento del compresor.

Pueden aumentar brevemente de intensidad al conectarse el motor (compresor) del aparato. Los **ruidos en forma de gorgoteo** se producen al penetrar el líquido refrigerante en los tubos delgados una vez que ha entrado en funcionamiento el compresor.

Unos breves **ruidos en forma de clic** sólo se escuchan cuando el termostato conecta y desconecta el compresor.

**Unos ruidos en forma de chasquido pueden surgir ...**

- durante el ciclo de desescarchado del aparato
- al enfriarse o calentarse el aparato (dilatación del material)

**En caso de alcanzarse un nivel sonora excesivamente elevado durante el funcionamiento del frigorífico, ello tal vez tenga una fácil solución.**

**El aparato se encuentra en posición desnivelada**

Nivelarlo con los soportes roscados que incorpora o calzándolo.

**En caso de estar el aparato en contacto con muebles u otros aparatos**

Separarlo de los muebles o aparatos con los que estuviera en contacto.

**Los cajones, estantes y soportes oscilan o están agarrotados**

Revisar los elementos afectados. En caso necesario, volverlos a colocar en su posición correcta.

**Las botellas o los recipientes en el aparato entran en contacto mutuo**

Separar algo las botellas y los recipientes.



Este producto incorpora el símbolo de recogida selectiva de residuos de equipos eléctricos y electrónicos.

Ello significa que este producto debe ser manipulado teniendo en cuenta la Directiva Europea 2012/19/EU, en orden de ser reciclado o recuperado para minimizar su impacto en el medio ambiente. Para más información rogamos contacte con las autoridades locales o regionales más próximas a su domicilio.

Los productos electrónicos no incluidos en el proceso de recogida selectiva son potencialmente peligrosos para el medio ambiente y la salud humana debido a la presencia de ciertas sustancias.

Parabéns pela sua escolha de um **Beko** Equipamento de Qualidade, concebido para lhe proporcionar muitos anos de funcionamento.

### **Princípios básicos de segurança!**

Não ligue o equipamento à corrente eléctrica enquanto não tiver retirado todas as protecções de embalagem e de transporte.

- No caso do frigorífico ter sido transportado na horizontal, deixe-o na vertical durante pelo menos, 4 horas, antes de o ligar para que o óleo do compressor estabilize.
- No caso de se estar a desfazer de um electrodoméstico antigo com uma fechadura ou tranca na porta, certifique-se de que é deixado em segurança para evitar acidentes com crianças.
- Este equipamento só deve ser utilizado para o fim a que se destina.
- Não coloque o frigorífico no fogo. O seu equipamento contém, no isolamento, substâncias isentas de CFC que são inflamáveis. Para obter informações sobre destruição e instalações disponíveis para o efeito, sugerimos que contacte a autoridade local.

• Não recomendamos a utilização deste equipamento num compartimento extremamente frio. (por exemplo, garagem, estufa, anexo, alpendre, exterior da casa, etc.)

Para obter o melhor desempenho e um funcionamento sem problemas do seu equipamento, é muito importante que leia cuidadosamente estas instruções. O não seguimento destas instruções pode invalidar o direito à assistência gratuita durante o período de garantia.

Para facilitar a consulta, guarde estas instruções num local seguro.

**Este aparelho não deve ser utilizado por pessoas com capacidades reduzidas quer a nível físico, psíquico ou mental ou com falta de experiência e conhecimento, excepto quando supervisionados ou se lhes foram dadas instruções relacionadas com a utilização do aparelho, por alguém responsável pela sua segurança.**

**As crianças devem ser supervisionadas para se assegurar que não brincam com o aparelho.**



O símbolo  no produto ou na embalagem indica que este produto não pode ser tratado como lixo doméstico normal. Ao contrário, deve ser encaminhado para o ponto de recolha aplicável para a reciclagem de equipamentos eléctricos e electrónicos. Ao assegurar que este equipamento seja eliminado correctamente, ajudará a prevenir potenciais efeitos negativos ao meio ambiente e à saúde humana, causados pela eliminação inadequada deste produto. Para informações mais detalhadas sobre a reciclagem deste produto, contacte a câmara municipal local, o serviço de recolha de lixo doméstico ou a loja onde adquiriu o produto.

## **i** INFORMAÇÃO

SUPPLIER'S NAME	MODEL IDENTIFIER (*)	
<b>A</b>	<b>A</b>	

A informação do modelo conforme memorizada na base de dados do produto pode ser acedida entrando no seguinte sítio web e através da busca do identificador do seu modelo (\*) que se encontra na etiqueta de classificação energética.

<https://eprel.ec.europa.eu/>

### Requisitos eléctricos

Antes de inserir a ficha na tomada de parede, certifique-se de que a voltagem e a frequência apresentadas na placa de características colocada dentro do equipamento, correspondem à corrente eléctrica que vai utilizar. Recomendamos que este equipamento seja ligado à corrente através de uma tomada com interruptor e fusível adequável que seja de fácil acesso.

**Aviso! Este equipamento deve ser ligado a uma tomada com terra.**

As reparações no equipamento eléctrico só devem ser efectuadas por um técnico qualificado. As reparações incorrectas efectuadas por uma pessoa não qualificada acarretam riscos que podem ter consequências graves para o utilizador do equipamento.

#### ATENÇÃO!

Este equipamento funciona com R600a, que é um gás não prejudicial para o ambiente mas inflamável. Durante o transporte e instalação do produto, devem ser tomadas as devidas precauções para não danificar o sistema de arrefecimento. Se o sistema de arrefecimento se danificar e ocorrer uma fuga de gás, mantenha o produto afastado de qualquer chama e ventile o espaço durante algum tempo.

**AVISO** - Não utilize dispositivos mecânicos ou outros meios para acelerar o processo de descongelação. Siga apenas as instruções recomendadas pelo fabricante.

**AVISO** - Não danifique o circuito de refrigeração.

**AVISO** - Não utilize aparelhos eléctricos dentro dos compartimentos de armazenamento de alimentos do equipamento, excepto os que forem recomendados pelo fabricante.

**AVISO** - Se o cabo fomecido estiver danificado, deve ser substituído pelo fabricante, pelo seu agente de assistência ou por pessoas igualmente qualificadas, para evitar qualquer perigo.

### Instruções para transporte

1. O equipamento deve ser transportado apenas na posição vertical. A embalagem fornecida deve ser mantida intacta durante o transporte.

2. Se, durante o transporte, o aparelho tiver sido colocado horizontalmente, não o ligue durante, pelo menos, 4 horas, para permitir que o sistema estabilize.

3. A falha no cumprimento das instruções acima referidas pode resultar em danos no aparelho, pelos quais o fabricante não se responsabilizará.

4. O equipamento deve estar protegido da chuva, humidade e de outras acções atmosféricas.

#### Importante!

• Deve ter cuidado quando limpar/deslocar o frigorífico, para não tocar na parte inferior dos fios metálicos do condensador, que se encontram na parte posterior do aparelho, para evitar ferimentos nos dedos e nas mãos.

- Não se ponha de pé nem se sente sobre o seu equipamento, pois ele não está concebido para essa utilização. Se o fizer, corre o risco de ferimentos ou de provocar danos no equipamento.
- Quando deslocar o frigorífico, certifique-se de que o cabo principal não fica debaixo do equipamento, de modo a não danificar o cabo.
- Não permita que as crianças brinquem com o equipamento nem com os controlos.

### Instruções de instalação

1. Não mantenha o seu aparelho numa sala em que a temperatura atinja valores inferiores a -15°C (5°F) durante a noite e/ou especialmente no Inverno.

2. Não coloque o equipamento junto de fogões ou de radiadores ou sob luz solar directa, de modo a evitar uma deformação nas funções do equipamento. Se o instalar junto a uma fonte de calor ou a uma arca congeladora, mantenha as seguintes distâncias laterais mínimas:

De fogões, 30 mm

De radiadores, 300 mm

De arcas congeladores, 25 mm

3. Certifique-se de que existe espaço suficiente em redor do frigorífico, de modo a assegurar a livre circulação de ar (**Item 2**).

• Coloque a tampa de ventilação posterior na parte de trás do frigorífico, para definir a distância entre o aparelho e a parede (**Item 3**).

4. O equipamento deve ser colocado numa superfície plana. Os dois pés frontais devem ser ajustadas se necessário. Para garantir que o equipamento fique na vertical, ajuste os dois pés frontais rodando-os para a direita ou para a esquerda, até que o contacto com o chão seja firme. O ajuste correcto dos pés evita o excesso de vibração e ruído (**Item 4**).

5. Para preparar o equipamento para utilização, consulte a secção "Limpeza e cuidados".

### Conheça o seu equipamento (Item 1)

- 1 - Botão de definição e lâmpada interior
- 2 - Prateleiras de armário ajustáveis
- 3 - Colector de água
- 4 - Tampa da gaveta para hortaliças
- 5 - Gaveta
- 6 - Compartimento de congelação rápida
- 7 - Compartimentos para alimentos congelados
- 8 - Pé ajustável
- 9 - Prateleira para jarros
- 10 - Prateleira para garrafas
- 11 - Ventoinha do congelador

O temporizador é um dispositivo para descongelação automática. Após um determinado tempo, ele activa os aquecedores que produzem a descongelação do seu frigorífico.

## Arrumação sugerida para os alimentos no frigorífico

Directrizes para a obtenção de armazenamento e higiene otimizados:

1. O compartimento do frigorífico destinase a armazenar, durante um curto período de tempo, alimentos frescos e bebidas.
2. O compartimento do congelador está classificado como **✳️ ❄️ ❄️** e está preparado para congelar e armazenar alimentos pré-congelados. Devem ser sempre observadas as recomendações para o armazenamento **✳️ ❄️ ❄️**, incluídas nas embalagens dos alimentos.
3. Os produtos lácteos devem ser armazenados no compartimento especial incluído no interior da porta.
4. Os alimentos cozinhados devem ser armazenados em recipientes herméticos.
5. Os produtos frescos envolvidos em película devem ser guardados na prateleira. Os frutos frescos e os vegetais devem ser limpos e guardados nas gavetas para frutos e legumes.
6. As garrafas podem ser guardadas no compartimento da porta.
7. Para armazenar carne crua, coloque-a em sacos de polietileno e guarde-a na prateleira inferior. Não deixe que a carne crua entre em contacto com alimentos cozinhados, para evitar contaminações. Por razões de segurança, amazene a carne durante apenas dois ou três dias.
8. Para obter a máxima eficiência, as prateleiras amovíveis não devem ser cobertas com papel ou outros materiais para permitir a livre circulação de ar frio.
9. Não guarde óleo vegetal nas prateleiras da porta. Mantenha os alimentos embalados, envolvidos ou cobertos. Deixe arrefecer os alimentos e as bebidas quentes antes de os refrigerar. Os restos de alimentos enlatados não devem ser guardados dentro da lata.
10. As bebidas gaseificadas não devem ser congeladas. Os produtos como os gelados de água com aromas não devem ser consumidos demasiado frios.
11. Alguns frutos e vegetais deterioram-se se foram mantidos a temperaturas próximas dos 0°C. Por isso, os ananases, melões, pepinos, tomates e produtos semelhantes devem ser guardados em sacos de polietileno.
12. As bebidas alcoólicas de alta graduação devem ser guardadas na vertical e em recipientes bem fechados. Nunca armazene produtos que contenham gás inflamável (por exemplo, latas de natas à pressão, aerossóis, etc.) ou substâncias explosivas. Pode haver perigo de explosão.

## Controlo e ajuste da temperatura

As temperaturas de funcionamento são controladas pelo botão de definição (**Item 5**) localizado no teto do compartimento do refrigerador. As definições podem ser feitas a partir do MIN, 1 ... 4, MAX, sendo MAX a posição correspondente ao mais frio. Quando o equipamento é ligado pela primeira vez, o botão de definição deve estar ajustado para que, após 24 horas, a temperatura média do refrigerador não seja superior a +5°C (+41°F). Recomendamos que coloque o botão na posição 2 entre a definição mínima e a que é a máxima, e monitorize para obter a temperatura desejada, ou seja, em direção ao máximo obterá a temperatura mais fria do refrigerador e vice-versa. Algumas secções do refrigerador podem estar mais frias ou mais quentes (tal como a gaveta das saladas e a parte superior do frigorífico), o que é perfeitamente normal. A temperatura normal de armazenamento do congelador deve ser de -18°C (0°F). Podem ser obtidas temperaturas mais baixas ajustando o botão de definição para a posição MAX. Recomendamos que verifique a temperatura com um termómetro de precisão, para garantir que os compartimentos de armazenamento se mantêm à temperatura pretendida. Deve verificar a temperatura muito rapidamente, porque a temperatura do termómetro subirá também muito rapidamente após ser retirado do congelador. Lembre-se que sempre que a porta for aberta, o ar frio sai e a temperatura interna sobe. Assim, nunca deixe a porta aberta e feche-a imediatamente após colocar ou retirar alimentos.

## Antes do funcionamento

### Verificação final

Antes de começar a utilizar o equipamento, verifique se:

1. Os pés foram ajustados de modo a garantir um perfeito nivelamento.
2. O interior está seco e se o ar pode circular livremente na parte posterior.
3. O interior está limpo, de acordo com as recomendações apresentadas na secção "Limpeza e cuidados".
4. A ficha foi introduzida na tomada de parede e a electricidade está ligada. Quando a porta é aberta a lâmpada interior acende.

### E repare que:

5. Ouvirá um ruído quando o compressor começar a trabalhar. O líquido e os gases no interior do sistema de refrigeração também podem fazer algum ruído, independentemente do compressor estar ou não a funcionar. Esta situação é bastante normal.
6. Também é bastante normal uma pequena ondulação na parte superior do compartimento, devido ao processo de fabrico utilizado; não é um defeito.

7. Recomendamos que coloque o botão na posição intermédia e que controle a temperatura para garantir que o equipamento mantém as temperaturas de armazenamento pretendidas (Consulte a secção Ajuste e controlo da temperatura).

8. Não carregue o frigorífico imediatamente após a ligação. Aguarde até que a temperatura correcta de armazenamento seja atingida. Recomendamos a verificação da temperatura com um termómetro de precisão (Consulte a secção Ajuste e controlo da temperatura).

### **Armazenar alimentos congelados**

O congelador está preparado para armazenar, durante longos períodos de tempo, alimentos pré-congelados e também pode ser utilizado para congelar e armazenar alimentos frescos.

No caso de ocorrer uma falha de energia, não abra a porta. Os alimentos congelados não deverão ser afetados se a falha durar menos de 13 horas. Se a falha de energia for superior, os alimentos devem ser verificados e consumidos imediatamente ou, em alternativa, cozinhados e recongelados.

### **Congelar alimentos frescos**

Para obter os melhores resultados, tenha em conta as instruções a seguir apresentadas. Não congele grandes quantidades de uma só vez. A qualidade dos alimentos é melhor preservada quando a congelação atinge o interior no menor tempo possível. Não ultrapasse a capacidade de congelação do frigorífico por um período superior a 24 h. A colocação de alimentos quentes no compartimento do congelador obriga o motor de refrigeração a um funcionamento contínuo até à completa congelação dos alimentos. Esta situação pode provocar, temporariamente, um arrefecimento excessivo do compartimento de refrigeração. Quando congelar alimentos frescos, mantenha o botão de definição na posição intermédia. Pequenas quantidades de alimentos até 1/2 kg (1lb) podem ser congeladas sem necessidade de ajustar o botão de controlo da temperatura. Tenha um cuidado especial para não misturar alimentos já congelados com alimentos frescos.

### **Fazer cubos de gelo**

Encha as formas para gelo até 3/4 da sua capacidade e coloque-as no congelador. Solte os tabuleiros congelados com uma colher ou objecto semelhante; nunca utilize objectos pontiagudos, como facas ou garfos.

### **Descongelação**

#### **A) Compartimento do frigorífico**

O compartimento do refrigerador descongela-se automaticamente. A água da descongelação circula até ao tubo de drenagem através de recipiente colocado na parte posterior do frigorífico (Item 6).

Durante a descongelação, podem-se formar gotas de água na parte posterior do refrigerador onde se encontra o evaporador. Algumas gotas podem permanecer no interior e recongelar depois da descongelação estar terminada. Não utilize objectos pontiagudos, como facas ou garfos, para remover as gotas que tenham recongelado. Se, em qualquer momento, a água da descongelação não circular pelo canal de recolha, verifique se o tubo de drenagem não está obstruído com partículas de alimentos. O tubo de drenagem pode ser limpo com um escovilhão adequado ou objecto semelhante. Certifique-se de que o tubo é colocado de forma permanente com a sua extremidade na bandeja de recolha no compressor para evitar o derrame de água sobre a instalação eléctrica ou no chão (Item 7).

#### **B) Compartimento do congelador**

A descongelação do modelo **NO FROST** é totalmente automática. Não é necessária qualquer intervenção da sua parte. A água é recolhida na bandeja do compressor. Devido ao calor do compressor, a água é evaporada.

**Para efectuar a descongelação, nunca utilize secadores de cabelo, aquecedores ou outros aparelhos eléctricos.**

#### **Avisos!**

A ventoinha no interior do congelador faz circular ar frio. Nunca introduza objectos através da protecção. Não permita que as crianças toquem na ventoinha do congelador. Nunca armazene produtos que contenham gás inflamável (por exemplo, latas de aerossóis, etc.) ou substâncias explosivas. Não cubra as prateleiras com materiais de protecção que possam obstruir a circulação de ar. Não permita que as crianças brinquem com o frigorífico nem com os controlos. Não obstrua a protecção do ventilador do congelador para obter o melhor desempenho do seu equipamento (Item 8).

#### **Aviso!**

O seu equipamento está munido de uma ventoinha de circulação que é essencial para o desempenho do congelador. Por favor, assegure-se que a ventoinha não está bloqueada (parada) ou afectada por alimentos ou embalagens. Bloquear (parar) ou danificar a ventoinha pode resultar num aumento da temperatura interna do congelador (Descongelação).

#### **Substituição da lâmpada interior**

Para substituir a lâmpada utilizada para a iluminação do seu frigorífico, por favor chame o seu Serviço de Assistência Autorizado.



A(s) lâmpada(s) usada(s) neste aparelho não é ou não são adequada(s) para a iluminação do espaço. A finalidade desta lâmpada é auxiliar o utilizador a colocar produtos alimentares no frigorífico / congelador, de uma forma confortável e segura. As lâmpadas usadas neste aparelho têm de suportar condições físicas extremas, tais como temperaturas abaixo de -20°C.

### **Limpeza e cuidados**

1. Antes de efectuar a limpeza, recomendamos que desligue o frigorífico retirando a ficha da tomada de corrente.
2. Na limpeza, nunca utilize objectos pontiagudos ou substâncias abrasivas, sabões, produtos de limpeza doméstica, detergentes ou ceras abrillantadoras.
3. Utilize água morna para limpar o compartimento interior do equipamento e seque-o com um pano.
4. Utilize um pano humedecido numa solução composta por uma colher de chá de bicarbonato de soda dissolvido em cerca de meio litro de água para limpar o interior e limpe até secar com um pano.
5. Certifique-se de que não entra água na caixa de controlo da temperatura.
6. Se não utilizar o equipamento durante um longo período de tempo, desligue-o, retire todos os alimentos, limpe-o e deixe a porta entreaberta.
7. Para proteger o acabamento da pintura de alta qualidade, recomendamos que faça o polimento das partes metálicas do aparelho (por exemplo, porta exterior, laterais exteriores) com cera de silicone (cera de polimento de automóveis).
8. Todo o pó acumulado no condensador, localizado na parte posterior do frigorífico, deve ser retirado uma vez por ano com um aspirador.
9. Verifique regularmente os vedantes da porta, para assegurar que elas estão limpas e sem restos de alimentos.
10. Nunca:
  - Limpe o equipamento com material inadequado como, por exemplo, produtos derivados do petróleo.
  - Exponha-o a altas temperaturas,
  - Limpe-o, esfregue-o, etc., com materiais abrasivos.
11. Remoção da tampa do compartimento para produtos láteos e da prateleira da porta:
  - Para retirar a tampa do compartimento para produtos láteos, primeiro levante-a cerca de 2 cm e retire-a a partir da parte lateral que contém uma ranhura.
  - Para retirar a prateleira da porta, remova todo o seu conteúdo e, em seguida, puxe-a cuidadosamente.
12. Certifique-se de que o recipiente especial de plástico, localizado na parte posterior do equipamento e que recolhe a água da descongelação, está sempre limpo. Se pretender retirar o tabuleiro para limpá-lo, siga as instruções a seguir apresentadas:

- Desligue o frigorífico retirando a ficha da tomada de parede.
  - Com a ajuda de alicate, incline ligeiramente o aro existente no compressor, para que o tabuleiro possa ser removido.
  - Levante-o.
  - Limpe-o e seque-o com um pano.
  - Volte a instalá-lo, invertendo a sequência das operações.
13. Para retirar uma gaveta, puxe-a o mais que puder, incline-a para cima e, em seguida, retire-a completamente.

### **Recolocação da porta**

Siga as instruções por ordem numérica (Item 9).

### **Procedimentos corretos e incorretos**

**Correto**– Limpar e descongelar periodicamente o frigorífico (Consulte "Descongelação").

**Correto**– Manter a carne crua e de aves sob os alimentos cozinhados e os produtos láteos.

**Correto**– Retirar dos vegetais as folhas não utilizáveis e limpar toda a sujidade.

**Correto**– Deixar as alfaces, couves, salsa e couve-flor com o talo.

**Correto**– Envolver o queijo primeiro em papel vegetal e, em seguida, colocá-lo num saco de polietileno, retirando a maior quantidade de ar possível. Para obter os melhores resultados, retirar os alimentos do compartimento do refrigerador uma hora antes de os consumir.

**Correto**– Envolver carne crua e de aves em polietileno ou papel de alumínio. Isto evita que os alimentos sequem.

**Correto**– Colocar peixe e restos em sacos de polietileno.

**Correto**– Colocar alimentos com cheiro intenso ou que possam secar em sacos de polietileno, envolvê-los em papel de alumínio ou colocá-los em recipientes herméticos.

**Correto**– Envolver bem o pão para mantê-lo fresco.

**Correto**– Esfriar vinhos brancos, cervejas, e águas minerais antes de servi-los.

**Correto**– Verificar periodicamente o conteúdo do congelador.

**Correto**– Manter os alimentos no frigorífico o menor tempo possível e respeitar as datas de validade.

**Correto**– Armazenar os alimentos pré-congelados de acordo com as instruções fornecidas nas embalagens.

**Correto**– Escolher sempre alimentos frescos de alta qualidade e certificar-se de que estão totalmente limpos antes de os congelar.

**Correto**– Preparar os alimentos frescos para congelação em pequenas quantidades, para garantir uma congelação rápida.

**Correto**– Envolver todos os alimentos em papel de alumínio ou colocá-los em sacos de polietileno para congelação, retirando todo o ar.

**Correto**– Envolver os alimentos congelados imediatamente após a aquisição e colocá-los no congelador o mais rápido possível.

**Correto**– Descongelar os alimentos no compartimento do frigorífico.

**Incorreto**– Armazenar bananas no compartimento do refrigerador.

**Incorreto**– Armazenar melões no frigorífico. Estes podem ser esfriados durante curtos períodos de tempo, desde que sejam envolvidos para evitar que fiquem com sabor de outros alimentos.

**Incorreto**– Cobrir as prateleiras com materiais de proteção que possam obstruir a circulação de ar.

**Incorreto**– Guardar substâncias venenosas ou perigosas no frigorífico. Ele foi concebido para armazenar apenas alimentos comestíveis.

**Incorreto**– Consumir alimentos armazenados durante períodos excessivos de tempo.

**Incorreto**– Armazenar, no mesmo recipiente, alimentos cozinhados e frescos. Eles deverão ser embalados e guardados separadamente.

**Incorreto**– Deixar que os alimentos descongelados ou sumos pinguem para os alimentos.

**Incorreto**– Deixar a porta aberta durante grandes períodos de tempo, o que encarece o custo de funcionamento e causa a formação excessiva de gelo.

**Incorreto**– Utilizar objectos pontiagudos, como facas ou garfos, para remover o gelo.

**Incorreto**– Colocar alimentos quentes no frigorífico. Primeiro, deixe arrefecer os alimentos.

**Incorreto**– Colocar garrafas ou latas herméticas completamente cheias com líquidos gaseificados, já que podem reventar.

**Incorreto**– Ultrapassar a carga máxima quando congelar alimentos frescos.

**Incorreto**– Dar às crianças gelados e cubos de gelo diretamente do congelador. A baixa temperatura pode provocar queimaduras nos lábios.

**Incorreto**– Congelar bebidas gaseificadas.

**Incorreto**– Tentar recongelar alimentos que tenham sido descongelados; estes alimentos devem ser consumidos no prazo de 24 horas ou cozinhados e recongelados.

**Incorreto**– Retirar alimentos do congelador com as mãos molhadas.

### **Informações sobre ruídos durante o funcionamento**

Para manter constante a temperatura seleccionada, ocasionalmente o seu equipamento comuta para ON (LIGAR) o compressor. Os ruídos resultantes são bastante normais.

Logo que o equipamento tenha atingido a temperatura de funcionamento, os ruídos reduzirão automaticamente em volume.

O ruído sussurrante é emitido pelo motor (compressor). Quando o motor comuta para ON, o ruído pode aumentar brevemente de volume. Um clique súbito pode ser ouvido algumas vezes quando o temporizador muda de posição.

Um ruído borbulhante, de gargarejo ou de zumbido é emitido pelo refrigerador assim que ele circula através dos tubos.

O estalido pode ser sempre ouvido quando o botão de definição comuta o motor para ON/OFF (LIGAR/DESLIGAR).

Pode ocorrer um estalido quando:

- o sistema de descongelação automática é activado.
- o equipamento está a arrefecer ou a aquecer (expansão do material).

Se estes ruídos forem excessivamente altos, as causas não são, provavelmente, graves e são, geralmente, muito fáceis de eliminar.

- O equipamento não está nivelado - Utilize os pés de altura reguláveis ou coloque calços por baixo dos pés.

- O equipamento é não encastrável - Por favor, afaste-o das unidades da cozinha ou de outros equipamentos.

- Gavetas, cestos ou prateleiras estão soltos ou encravados - Por favor verifique os componentes amovíveis e, se necessário, readapte-os.

- As garrafas e/ou os recipientes estão em contacto uns com os outros - Por favor, afaste as garrafas e os recipientes uns dos outros.

### **Resolução de problemas**

Se o equipamento não funcionar depois de ter sido ligado, verifique se:

- Se a ficha está corretamente introduzida na tomada e se a alimentação eléctrica está ativa. (Para verificar a alimentação eléctrica da tomada, ligue outro equipamento).
- O fusível está fundido, se o disjuntor ou se o interruptor principal se desligou.
- Se o controlo de temperatura está correctamente definido.
- A ficha nova está correctamente ligada, caso a tenha substituído.

Se após todas estas verificações, o equipamento continua a não funcionar, contacte o representante onde adquiriu o electrodoméstico. Certifique-se de que efectuou todas as verificações acima apresentadas, pois, caso não seja detectada qualquer avaria ser-lhe-á debitado um valor.

Wir danken Ihnen, dass Sie sich für den Kauf eines **Beko** Produkte entschieden haben. Ihr Gerät genügt hohen Ansprüchen und wurde für eine langjährige Benutzung entworfen.

### **Wichtige Hinweise für Ihre Sicherheit!**

- Entfernen Sie das gesamte Verpackungsmaterial, bevor Sie das Gerät einschalten.
- Nachdem Sie das Gerät aufgestellt haben, sollten Sie mit dem Anschliessen und Einschalten mindestens 4 Stunden warten, damit sich das Kältemittel im Kreislauf setzen kann.
- Schnapp- oder Riegelverschluss vom ausgedienten Gerät entfernen oder unbrauchbar machen, damit sich spielende Kinder nicht selbst im alten Gerät einschliessen können.
- Das Gerät ist nur für den Gebrauch im Haushalt bestimmt.
- Werfen Sie das Gerät nicht ins Feuer. Für das in dem Gerät verwendete Kühlmittel und die Gase in der Isolierung sind spezielle Entsorgungsverfahren vorgeschrieben.  
Befolgen Sie die Müllverordnungen in Ihrer Region, um das Gerät sicher zu entsorgen.
- Nicht zu empfehlen ist die Verwendung des Gerätes in sehr kalten, unbeheizten Räumen (Garage, Keller, Lagerräume, usw.).  
Damit Sie den größtmöglichen Nutzen aus Ihrem Gerät ziehen und es optimal und störungsfrei benutzen können, lesen Sie bitte die Bedienungsanleitung aufmerksam durch. Bewahren Sie sie für den Bedarfsfall sorgfältig auf. Die Nichtachtung dieser Hinweise können zu Sachschäden und zum Verlust der Garantie führen.  
Originalersatzteile stehen für einen Zeitraum von 10 Jahren ab Kaufdatum zur Verfügung.

**Dieses Gerät ist nicht dafür bestimmt durch Personen (einschließlich Kinder) mit eingeschränkten physischen, sensorischen oder geistigen Fähigkeiten oder mangels Erfahrung und/oder mangels Wissen benutzt zu werden, es sei denn, sie werden durch eine für ihre Sicherheit zuständige Person beaufsichtigt oder erhielten von ihr Anweisungen, wie das Gerät zu benutzen ist.**



### **Bedeutung des Symbols „Mülltonne“**

Schonen Sie unsere Umwelt, Elektrogeräte gehören nicht in den Hausmüll. Nutzen Sie die für die Entsorgung von Elektrogeräten vorgesehenen Sammelstellen und geben dort Ihre Elektrogeräte ab die Sie nicht mehr benutzen werden. Sie helfen damit die potenziellen Auswirkungen, durch falsche Entsorgung, auf die Umwelt und die menschliche Gesundheit zu vermeiden. Sie leisten damit Ihren Beitrag zur Wiederverwertung, zum Recycling und zu anderen Formen der Verwertung von Elektro- und Elektronik-Altgeräten. Informationen, wo die Geräte zu entsorgen sind, erhalten Sie über Ihre Kommunen oder die Gemeindeverwaltungen. In vielen Ländern der EU ist die Entsorgung von Elektro- und Elektronik-Altgeräten über den Haus- und/oder Restmüll ab 13.8.2005 verboten. In Deutschland ab 23.3.2006.



### **ANGABEN**



**ENERG**



SUPPLIER'S NAME

MODEL IDENTIFIER (\*)

A

A

Die Modellinformationen, wie sie in der Produktdatenbank gespeichert sind, können durch Eingabe der folgenden Website und Suche nach Ihrer Modellkennung (\*) auf dem Energiekett erreicht werden.

<https://eprel.ec.europa.eu/>

### Elektrischer Anschluss

Bevor Sie das Gerät anschließen, prüfen Sie unbedingt, ob die auf dem Typenschild angegebene Wechselspannung mit der Netzspannung übereinstimmt. Die elektrischen Anschlüsse müssen den gesetzlichen Vorschriften entsprechen. Schließen Sie das Gerät an eine leicht zugängliche Steckdose an.

#### Warnung!

Dieses Gerät muss richtig geerdet werden. Reparatur- und Wartungsarbeiten sollten nur von Fachkräften durchgeführt werden. Reparaturen, die von nicht qualifizierten Personen ausgeführt werden, sind eine Gefahrenquelle und können gefährliche Konsequenzen für den Benutzer des Gerätes haben.

#### Achtung!

Dieses Gerät verwendet das Kühlmittel R600a, ein Gas mit hoher Umweltverträglichkeit, das aber brennbar ist. Achten Sie beim Transportieren und Aufstellen des Geräts darauf, daß keine Teile des Kühlmittelkreislaufs beschädigt werden. Vermeiden Sie bei Beschädigungen offenes Feuer oder Zündquellen, und lüften Sie den Raum, in dem sich das Gerät befindet, mehrere Minuten lang.

#### Warnung!

Verwenden Sie zur Beschleunigung des Abtauprozesses keine mechanischen oder anderen Hilfsmittel als die vom Hersteller empfohlenen Mittel.

#### Warnung!

Achten Sie darauf, dass der Kühlmittelkreislauf nicht beschädigt wird.

#### Warnung!

Keine elektrische Geräte benutzen um den Abtauprozess zu beschleunigen. Verwenden Sie in der Kühl-Gefrier - Kombination keine anderen als die vom Hersteller empfohlenen elektrischen Geräte.

#### Warnung!

Wenn die Netzanschlussleitung dieses Gerätes beschädigt wird, muss sie durch den Hersteller oder seinen Kundendienst oder eine ähnlich qualifizierte Person ersetzt werden, um Gefährdungen zu vermeiden.

### Transporthinweise

1. Während des Transports sollte das Gerät stets aufrecht stehend und in Originalverpackung transportiert werden.
2. Wurde das Gerät waagrecht transportiert, so muß es zur Beruhigung des Kältekreislaufes wenigstens 4 Stunden ruhig lassen, bevor der Inbetriebnahme.
3. Für Schäden infolge Nichtbeachtung haftet der Hersteller nicht.
4. Das Gerät muss vor Regen, Feuchtigkeit oder anderen Witterungsbedingungen geschützt werden.

### Wichtig!

- Greifen Sie nicht mit der Hand unter das Gerät während der Reinigung oder des Transportes. Sie könnten sich an scharfen Kanten oder an die Rohre auf der Geräterückseite verletzen.
- Setzen Sie sich nicht auf das Gerät. Sie könnten sich verletzen oder Beschädigungen am Gerät bewirken.
- Keine schweren Gegenstände bzw. das Gerät selbst auf das Netzkabel stellen. Das könnte zur Beschädigung des Netzkabels führen.
- Lassen Sie Kinder nicht mit dem Gerät spielen.

### Aufstellen

1. Stellen Sie das Gerät nicht in Räumen auf, in denen die Temperatur unter  $-15^{\circ}\text{C}$  abfallen kann; dies gilt insbesondere nachts und im Winter.
2. Bei niedrigen Temperaturen ist es möglich, dass das Gerät nicht funktioniert. Das bewirkt eine Verminderung der Lagerungsdauer von Lebensmitteln, mindert unnötig den Nährwert und im schlechtesten Fall können Lebensmittel frühzeitig verderben. Vermeiden Sie direkte Sonneneinstrahlung, und stellen Sie das Gerät nie in der Nähe einer direkten Wärmequelle auf. (Heizkörper, Herd, Ofen). Die Mindestabstände zu solchen Geräten betragen:
 

zu Gasherden	300 mm
zu Heizkörper	300 mm
zu Gefriergeräten	25 mm
3. Halten Sie einen Raum um das Gerät, damit die Luft frei zirkulieren kann (**Abb. 2**). Lüftungsgitter auf der Geräterückseite einsetzen (**Abb. 3**).
4. Das Gerät muss auf einem festen, ebenen Untergrund stehen. Bodenunebenheiten durch Ein- oder Herausdrehen der beiden Stellfüßen vorne ausgleichen. Vermeiden Sie starke Geräusche durch richtige Ausrichtung (**Abb. 4**).
5. Lesen Sie Kap. „Reinigung und Instandhaltung“ bevor der Inbetriebnahme.

### Geräteübersicht (Abb. 1)

- 1 - Einstellknopf und Innenbeleuchtung
- 2 - Verstellbare Ablagen
- 3 - Wassersammler
- 4 - Deckel für Gemüseschublade
- 5 - Gemüseschublade
- 6 - Schnellgefrierfach
- 7 - Fächer zur Lagerung gefrorener Lebensmittel
- 8 - Einstellbare Füße
- 9 - Ablage für Glasbehälter
- 10 - Ablage für Flaschen
- 11 - Ventilator

Der Timer dient zum automatischen Abtauen. Nach einer bestimmten Zeit aktiviert er die Heizelemente, die Ihren Kühlschrank abtauen.

## Allgemeine

### Einlagerungsempfehlungen

1. Im Kühlteil werden frische Lebensmittel und Getränke für kurze Zeit aufbewahrt.
2. Im Gefrierfach sind im Handel erhältliche tiefgefrorene Produkte für einen langen Zeitraum aufzubewahren, und außerdem besteht die Möglichkeit frische Lebensmittel einzufrieren und zu lagern. Bei abgepackten Waren auf Haltbarkeits- bzw. Verbrauchsdatum achten und die angegebenen Lagerbedingungen unbedingt einhalten.
3. Bewahren Sie Milchprodukte im speziellen Türfach auf.
4. Gekochte Speisen in dicht schliessenden Gefäßen aufbewahren.
5. Frische Lebensmittel, gut verpackt, können auf den Ablagengittern aufbewahrt werden. Gemüse und Obst werden in den Gemüseschubladen aufbewahrt.
6. Bewahren Sie Flaschen im Türfach auf.
7. Frisches Fleisch, in Polyäthylenbeutel gut verpackt, kann nur für einige Tagen auf die unterste Ablage im Kühlabteil gelagert werden. Vermeiden Sie, dass das Fleisch in Berührung mit den gekochten Speisen kommt.
8. Decken Sie die Ablagegitter nicht mit Papier ab, damit die Luft zirkulieren kann.
9. Kein Pflanzöl im Türfach aufbewahren. Vergewissern Sie sich, daß die Lebensmittel gut verpackt bzw. abgedeckt sind, bevor Sie sie einlagern. Lassen Sie warme Lebensmittel und Getränke abkühlen, bevor Sie sie im Gerät einlagern. Keine Konserven nach dem Öffnen im Kühlschrank aufbewahren.
10. Glasflaschen mit kohlenstoffhaltigen Sodawasser dürfen nicht im Gefrierabteil aufbewahrt werden.
11. Kälteempfindliche Gemüsearten (Paradeiser, Gurken) und Obst (Ananas, Wassermelonen) mit luftdichter Verpackung aufbewahren.
12. Hochprozentiger Alkohol darf nur aufrecht in fest versiegelten Behältern aufbewahrt werden. Lagern Sie im Kühlschrank keine flüchtigen, explosiven oder brennbaren Stoffe.

### Temperaturkontrolle und -einstellung

Die Betriebstemperatur wird über den Einstellknopf (**Abb. 5**) im oberen Bereich des Kühlfaches eingestellt. Die Einstellungen reichen von Min. über 1 bis 4 bis Max. – der kältesten Einstellung. Wenn Sie das Gerät zum ersten Mal einschalten, sollten Sie den Einstellknopf so einstellen, dass die durchschnittliche Temperatur im Inneren des Kühlgerätes nach 24 Stunden nicht mehr als 5°C beträgt. Wir empfehlen, den Einstellknopf etwa auf die Mitte zwischen den Positionen Min. und Max. einzustellen, die Temperatur zu überprüfen und die Einstellung anzupassen, bis die gewünschte Innentemperatur erreicht ist.

Zur Position Max. hin erreichen Sie eine stärkere Kühlleistung. Einige Bereiche Ihres Kühlgerätes kühlen sich geringfügig stärker oder schwächer ab (wie das Gemüsefach und der oberste Bereich des Innenraums). Dies ist völlig normal. Zum Lagern von Lebensmitteln sollte die Innentemperatur des Gefrierfaches -18°C betragen. Sie können noch tiefere Temperaturen erreichen, indem Sie den Einstellknopf zur Position Max. hin drehen. Wir empfehlen, die Temperatur mit einem genauen Thermometer zu überprüfen – so können Sie sicher sein, dass in den Ablagen die gewünschte Temperatur herrscht. Denken Sie daran, das Thermometer sofort abzulesen, da die angezeigte Temperatur sehr schnell ansteigt, sobald Sie das Thermometer aus dem Kühlgerät nehmen. Bitte vergessen Sie nicht, dass bei jedem Öffnen der Tür kalte Luft aus dem Inneren entweicht und dadurch die Temperatur im Gerät ansteigt. Lassen Sie die Tür daher nie offen stehen und schließen Sie sie sofort wieder, nachdem Sie Lebensmittel hineingestellt oder herausgenommen haben.

### Bevor der Inbetriebnahme

Bevor der Inbetriebnahme prüfen Sie ob:

1. Die Stellfüßen vorne ausgeglichen wurden.
2. Der Innenraum gereinigt wurde und die Luft frei zirkulieren kann.
3. Der Innenraum sauber ist (gem. den Empfehlungen im Kap. „Reinigung“).
4. Der Netzstecker richtig eingesteckt ist.

### Achtung:

5. Immer wenn das Gerät einschaltet, werden Sie ein Summen hören, das von dem Kompressor des Kühlschranks erzeugt wird. Geräusche werden auch vom Kühlmittel der Kühl-Gefrier-Kombination erzeugt. Diese sind normale Betriebsgeräusche.
6. Die leicht gewölbte Form des Kühlschranks, fabrikationsbedingt, ist kein Defekt.
7. Wir empfehlen, den Einstellknopf in die mittlere Position zu drehen und die Temperatur zu beobachten, um sicherzustellen, dass das Gerät die eingestellte Temperatur hält (schauen Sie sich hierzu den Abschnitt Temperaturkontrolle und -einstellung an).
8. Sie können Lebensmittel in das Gerät einräumen, wenn eine geeignete Kühltemperatur erreicht ist. Prüfen Sie die Temperatur im Kühlabteil mit einem Thermometer.

### Lagern von tiefgefrorenen Lebensmitteln

Im Gefrierschrank sind im Handel erhältliche tiefgefrorene Produkte für einen langen Zeitraum aufzubewahren.

Sollte der Strom ausfallen, öffnen Sie die Tür nicht. Falls die Unterbrechung nicht mehr als 13 Stunden dauert, werden die Lebensmittel im Gefrierfach nicht beeinträchtigt. Einmal aufgetaute oder angetaute Produkte sollten sobald wie möglich verzehrt werden und nicht wieder einfrieren, außer sie werden zu einem Fertigericht weiter verarbeitet.

### **Einfrieren von frischen Lebensmitteln**

Einige Regeln sollten beachtet werden, um Qualitätsverluste zu vermeiden und die Erhaltung von Konsistenz, Geschmack, Nährwert, Vitamineninhalt und Aussehen der Tiefkühlkost zu garantieren: Frieren Sie nie eine zu große Menge frische Ware auf einmal ein, sonst kann die Ware nicht schnell genug bis zum Kern durchgefroren werden und so können, nach dem Auftauen, Qualität- und Geschmacksverluste auftreten. Das Gefriervermögen des Gerätes nicht zu überschreiten. Möglichst schnell einfrieren! Die einzuliegenden Lebensmittel nicht mit den bereits im Fach befindlichen in Berührung zu kommen. Lassen Sie den Einstellknopf in der mittleren Position, wenn Sie frische Lebensmittel tiefkühlen.

### **Abtauen des Gerätes**

#### **A) Kühlabteil**

Das Abtauen erfolgt vollautomatisch während der Kompressor von dem Thermostat unterbrochen wird. Keine Eingriffe sind erforderlich. Das Abtauwasser läuft durch den Tauwasserablauf in die Auffangschale auf dem Kompressor und verdunstet dort durch die Wärme des Kompressors (**Abb. 6**). Das Auftreten von Wassertropfen auf der inneren Rückwand des Kühlraums zeigt die automatische Abtauphase an. Nach dem Abtauen sind Reif- bzw. Eisschichtflecken auf der Rückseite des Kühlschranks nicht unüblich. Verwenden Sie keine spitzen Gegenstände wie Messer oder Gabeln, um diese zu entfernen. Die Abflußöffnung regelmäßig mit einem Reinigungsstäbchen reinigen, damit das Tauwasser stetig und zügig abfließen kann. Halten Sie die Auffangrinne und die Ablauföffnung sauber. Ist diese verstopft, dann lassen sich die Verschmutzungen mit dem gelieferten Werkstück beseitigen (**Abb. 7**).

#### **B) Tiefkühlbereich**

Das Abtauen erfolgt bei eisfreien Geräten automatisch. Sie müssen nichts weiter dazu tun. Das anfallende Wasser sammelt sich in der Kompressorschale. Dort verdunstet das Wasser durch die Kompressorwärme.

**Verwenden Sie niemals Haartrockner, elektrische Heizgeräte oder ähnliches zum Beschleunigen des Abtauvorgangs.**

### **Warnung!**

Der Lüfter sorgt für die Zirkulation kalter Luft innerhalb des Tiefkühlbereiches. Schieben Sie niemals irgendwelche Gegenstände durch die Schutzabdeckung. Lassen Sie nicht zu, dass Kinder mit dem Lüfter spielen. Lagern Sie niemals Behälter mit entflammabaren Treibgasen (z. B. Sahnespender, Spraydosen, usw.) oder explosiven Stoffen. Decken Sie niemals Ablagen mit Folien oder ähnlichen Materialien ab; dies behindert die Luftzirkulation. Gestatten Sie Kindern nicht, mit dem Gerät oder den Bedienelementen zu spielen. Verhindern Sie ein Blockieren des Gefrierbereichlüfters und seiner Abdeckung, damit Ihr Gerät stets optimal arbeiten kann (**Abb. 8**).

### **Warnung!**

Ihr Gerät ist mit einem Rundlüfter ausgestattet, der für die gute Kühlleistung des Gerätes sehr wichtig ist. Achten Sie darauf, dass der Lüfter nicht blockiert wird und dadurch anhält; dies kann zum Beispiel geschehen, wenn Lebensmittel dagegen stoßen. Ein blockierter Lüfter kann zum Ansteigen der Innentemperatur und zum Auftauen führen.

### **Wechseln des türanschlags**

Befolgen Sie nacheinander die einzelnen Schritte entsprechend der Numerierung (**Abb. 9**).

### **Wechsel der Glühlampe**

Die Innenbeleuchtung Ihres Kühlschranks sollte ausschließlich vom autorisierten Kundendienst ausgetauscht werden. Die Glühbirnen für dieses Haushaltsgerät sind für Beleuchtungszwecke nicht geeignet. Die beabsichtigte Aufgabe dieser Lampe ist es den Benutzer zu ermöglichen die Platzierung der Lebensmittel in den Kühlschrank / Eiskühltruhe sicher und bequem vorzunehmen. Die in diesem Gerät verwendeten Lampen müssen extremen physikalischen Bedingungen, wie z. B. Temperaturen von -20°C, standhalten.

### **Reinigung und Pflege**

1. Vor der Reinigung empfiehlt es sich, das Gerät ggf. an der Steckdose abzuschalten und den Netzstecker zu ziehen.
2. Verwenden Sie zum Reinigen weder scharfe Gegenstände noch Scheuermittel, Seife, Haushaltsreiniger, andere Putzmittel oder Wachspolitur.
3. Reinigen Sie den Innenraum des Geräts mit lauwarmem Wasser und reiben Sie ihn dann trocken.
4. Befeuchten Sie zum Reinigen ein Tuch in einer Lösung aus einem Teelöffel Natriumbikarbonat (doppeltkohlensaures Natron) und einem halben Liter Wasser, und wischen Sie den Innenraum damit aus.
5. Achten Sie darauf, daß kein Wasser in die Thermostateinheit gelangt.

6. Wenn das Gerät für eine längere Zeit nicht verwendet werden soll, dann schalten Sie es ab, nehmen Sie sämtliche Lebensmittel heraus, reinigen Sie es, und lassen Sie die Tür leicht geöffnet.

7. Zum Polieren der Metallteile des Geräts (d.h. die Türaußenseite und die seitlichen Außenwände) empfehlen wir die Verwendung eines Wachses auf Silikonbasis (Autopolitur). Auf diese Weise wird die hochwertige Außenlackierung geschützt.

8. Staub, der sich auf dem Kondensator hinter dem Gerät ansammelt, sollte einmal pro Jahr mit einem Staubsauger entfernt werden.

9. Überprüfen Sie die Türdichtung regelmäßig auf Sauberkeit und achten Sie darauf, daß sich keine Reste von Lebensmitteln o.ä. darauf befinden.

10. Vermeiden Sie es in jedem Fall,

- das Gerät mit ungeeigneten Substanzen zu reinigen, wie etwa mit benzinhaltigen Mitteln,
- es allzu hohen Temperaturen auszusetzen,
- es mit scheuernden Substanzen zu putzen, abzureiben o.ä.

11. Ausbau des Deckels des Milchproduktefachs und der Türablage:

- Zum Ausbau den Deckel zunächst 2-3 cm anheben und dann an der Seite abziehen, an der sich im Deckel eine Öffnung befindet.

- Um eine Türablage zu entfernen, zunächst den gesamten Inhalt der Ablage entfernen und dann einfach vom Boden her nach oben drücken.

12. Achten Sie darauf, daß die Plastikschaale an der Rückseite des Geräts, die zum Sammeln von Tauwasser dient, immer sauber bleibt. Wenn Sie die Schale zum Reinigen ausbauen wollen, dann gehen Sie wie folgt vor:

- Das Gerät ggf. an der Steckdose abschalten und den Netzstecker ziehen.
- Den Stift am Kompressor vorsichtig mit einer Zange zurückbiegen, so daß die Schale freiliegt.
- Die Schale abnehmen.
- Die Schale reinigen und trockenreiben.
- Zum Wiedereinbauen die gleichen Schritte in umgekehrter Reihenfolge ausführen.

13. Stärkere Eisablagerungen sollten regelmäßig mittels ein Eisschabers aus Plastik entfernt werden. Massive Eisablagerungen vermindern die Kühlleistung Ihres Geräts.

### **Was Sie tun sollten und was auf keinen fall-einige Hinweise**

**Richtig:** Das Gerät regelmäßig reinigen und abtauen (siehe Abschnitt „Abtauen“).

**Richtig:** Rohes Fleisch und Geflügel tiefer lagern als gekochte Speisen und Molkereiprodukte.

**Richtig:** Bei Gemüse alles unbrauchbare Blattwerk entfernen und etwaigen Schmutz abwischen.

**Richtig:** Blattsalat, Kohl, Petersilie und Blumenkohl am Stiel belassen.

**Richtig:** Käse fest in Butterbrotpapier und dann in einen Beutel aus Polyethylen wickeln, und die Luft soweit als möglich herausdrücken. Käse schmeckt am besten, wenn er eine Stunde vor dem Verzehr aus dem Kühlabteil genommen wird.

**Richtig:** Rohes Fleisch und Geflügel nicht zu fest in Polyethylen- oder Aluminiumfolie einwickeln, um ein Austrocknen zu verhindern.

**Richtig:** Fisch und Innereien in Polyethylenbeutel wickeln.

**Richtig:** Lebensmittel, die einen starken Geruch haben oder nicht austrocknen sollen, in Polyethylenbeutel oder Aluminiumfolie wickeln oder in luftdichten Behältern lagern.

**Richtig:** Brot gut einwickeln, damit es frisch bleibt.

**Richtig:** Weißwein, Bier und Mineralwasser vor dem Servieren gut kühlen.

**Richtig:** Von Zeit zu Zeit den Inhalt des Gefrierabteils überprüfen.

**Richtig:** Lebensmittel so kurz wie möglich aufbewahren und die Angaben „Mindestens haltbar bis:“ bzw.

**Richtig:** Handelsübliche Tiefkühlware entsprechend der Hinweise auf der jeweiligen Verkaufsverpackung lagern.

**Richtig:** Zum Einfrieren nur frische Lebensmittel bester Qualität verwenden und diese vorher gründlich säubern.

**Richtig:** Einzufrierende Lebensmittel vorher in kleine Portionen zerlegen, damit sie rasch durchfrieren.

**Richtig:** Lebensmittel zum Einfrieren in Aluminiumfolie oder Gefrierbeutel aus einwandfreiem Polyethylen packen und darauf achten, daß die Luft vollständig herausgedrückt wurde.

**Richtig:** Tiefkühlware gleich nach dem Einkaufen einwickeln und sobald als möglich in das Gefrierabteil legen.

**Richtig:** Tiefkühlware zum Auftauen ins Kühlabteil legen.

**Falsch:** Bananen im Kühlabteil lagern.

**Falsch:** Melonen im Kühlabteil lagern. - Melonen können allerdings für kurze Zeit gekühlt werden, solange sie eingewickelt werden, so daß sich ihr Aroma nicht auf andere Lebensmittel überträgt.

**Falsch:** Die Ablagen mit einem schonenden Material bedecken. - Dies würde die Kaltluftzirkulation behindern.

**Falsch:** Gifte oder Gefahrenstoffe im Gerät lagern. - Das Gerät ist ausschließlich für die Lagerung von Lebensmitteln bestimmt.

**Falsch:** Lebensmittel verzehren, die zu lange im Gerät gelagert wurden.

**Falsch:** Gekochte Speisen und frische Lebensmittel zusammen in einen Behälter tun. - Beides sollte getrennt verpackt und gelagert werden.

**Falsch:** Beim Auftauen Wasser oder Flüssigkeit von Lebensmitteln auf andere Lebensmittel tropfen lassen.

**Falsch:** Die Tür längere Zeit offenstehen lassen. - Hierdurch wird der Betrieb des Geräts teurer, und die Eisbildung verstärkt sich.

**Falsch:** Zum Entfernen des Eises spitze oder scharfe Gegenstände verwenden, wie etwa ein Messer oder eine Gabel.

**Falsch:** Warme Speisen ins Gerät stellen. - Besser zuerst abkühlen lassen.

**Falsch:** Mit Flüssigkeit gefüllte Flaschen oder ungeöffnete Konserven mit kohlenensäurehaltigen Getränken in das Gefrierabteil stellen. - Diese können zerplatzen.

**Falsch:** Beim Einfrieren frischer Lebensmittel das maximale Gefriervermögen überschreiten.

**Falsch:** Kindern Speiseeis oder Eissorbetts unmittelbar nach dem Herausnehmen aus dem Gefrierabteil geben. - Die sehr niedrige Temperatur kann zu 'kalten Verbrennungen' an den Lippen führen.

**Falsch:** Kohlenensäurehaltige Getränke einfrieren.

**Falsch:** Aufgetaute Tiefkühlware weiter aufbewahren. - Statt dessen innerhalb von 24 Stunden verzehren oder kochen und wiedereinfrieren.

**Falsch:** Mit feuchten Händen etwas aus dem Gefrierabteil herausnehmen.

### **Energieverbrauch**

Das maximale TK-Stauvolumen wird ohne mittlere und obere Schublade im Tiefkühlfach erreicht. Der Energieverbrauch Ihres Gerätes wurde bei komplett gefülltem Tiefkühlfach ohne mittlere und obere Schublade ermittelt.

### **Praktische Tipps zum Energiesparen**

1. Sorgen Sie dafür, dass das Gerät an einer gut belüfteten Stelle und nicht in der Nähe von Wärmequellen (Herd, Heizung, usw.) aufgestellt wird. Achten Sie gleichzeitig darauf, dass das Gerät nicht im prallen Sonnenlicht steht.

2. Sorgen Sie dafür, dass gekühlte oder gefrorene Speisen so schnell wie möglich in das Gerät gegeben werden; dies gilt natürlich insbesondere im Sommer. Wir empfehlen, Kühlfaschen zum Transport von Lebensmitteln zu verwenden.

3. Geben Sie Speisen zum Auftauen in den Kühlbereich. Vergessen Sie nicht, die Speisen in einen Behälter zu geben, damit kein Tauwasser in den Kühlbereich ausläuft. Beginnen Sie mindestens 24 Stunden im Voraus mit dem Auftauen.

4. Versuchen Sie, die Tür so selten wie möglich zu öffnen.

5. Öffnen Sie die Tür des Gerätes nicht unnötig, achten Sie darauf, dass die Tür anschließend wieder richtig geschlossen wird.

### **Hinweise zu Geräuschen und Vibrationen, die im Betrieb auftreten können**

1. Das Betriebsgeräusch kann im laufenden Betrieb zunehmen.

- Um die vorgegebenen Temperaturen zu halten, springt der Kompressor des Gerätes von Zeit zu Zeit an. Das Betriebsgeräusch kann bei laufendem Kompressor zunehmen, beim Anhalten des Kompressors kann ein Klicken zu hören sein.

- Die Leistung des Gerätes kann sich je nach Temperatureinstellung und unmittelbarer Umgebung ändern. Dies muss als normal betrachtet werden.

2. Geräusche wie fließende Flüssigkeiten oder Spritzer.

- Diese Geräusche werden durch den Durchfluss des Kühlmittels im Gerät verursacht; dies ist in Anbetracht der Funktionsweise des Gerätes völlig normal.

3. Wind-ähnliche Geräusche.

- Diese Geräusche entstehen durch die Lüfter Ihres Gerätes. Die Lüfter tragen wesentlich zur effektiven Kühlung des Gerätes bei. Dieses Geräusch ist völlig normal und weist nicht auf einen Defekt hin.

4. Sonstige Vibrationen und Geräusche.

- Geräusche und Vibrationen können je nach Typ und Neigung des Untergrundes, auf dem das Gerät aufgestellt wurde, stärker oder schwächer ausfallen. Achten Sie darauf, dass der Boden möglichst eben ist und das Gewicht des Gerätes mühelos tragen kann.

- Weitere Geräusche und Vibrationen können durch auf dem Gerät abgestellte Gegenstände verursacht werden. Nehmen Sie solche Gegenstände vom Gerät herunter.

- Im Gerät gelagerte Flaschen oder andere Behälter berühren einander. Ordnen Sie Flaschen und Behälter so an, dass sich diese nicht berühren können.

### **Massnahmen bei Betriebsstörungen**

Wenn das Gerät nach dem Einschalten nicht funktionieren sollte, dann prüfen Sie, ob:

- der Netzstecker richtig in der Steckdose steckt, und daß der Strom angeschaltet ist (zum Prüfen der Stromversorgung können Sie ein anderes Gerät an die Steckdose anschließen);
- ob evtl. die Sicherung durchgebrannt ist / der Sicherungsautomat ausgelöst wurde oder der Hauptschalter auf Aus steht;
- ob der Temperaturwahlschalter richtig eingestellt wurde;
- (falls der angegossene Stecker ersetzt wurde) ob der neu angebrachter Stecker richtig verdrahtet wurde.

Sollte das Gerät nach dieser Überprüfung immer noch nicht funktionieren, dann setzen Sie sich bitte mit dem Händler in Verbindung, bei dem Sie das Gerät erworben haben.

Denken bitte Sie daran, daß eine Gebühr fällig wird, wenn am Gerät kein Fehler gefunden werden sollte; prüfen Sie das Gerät daher auf jeden Fall wie oben beschrieben.



Nous vous félicitons d'avoir choisi un Appareil de qualité **Beko**, conçu pour vous offrir de nombreuses années de service.

### **La sécurité d'abord !**

Ne connectez pas votre appareil à l'alimentation électrique avant d'avoir enlevé tous les emballages et protections de transport.

- Attendez au moins 4 heures avant de le brancher, pour que l'huile du compresseur se stabilise s'il a été transporté couché.
- Si vous vous débarrassez d'un vieil appareil à ressort ou loquet intégré à la porte, prenez soin de le rendre hors de danger pour éviter que les enfants ne s'enferment à l'intérieur.
- L'utilisation de cet appareil s'applique uniquement à l'usage prévu.
- Ne vous débarrassez pas de l'appareil dans un feu.

L'isolation de votre appareil contient des substances non CFC qui sont inflammables. Veuillez contacter les autorités locales pour obtenir des renseignements concernant la mise au rebut et les endroits existants.

- L'utilisation de cet appareil dans une pièce froide, non chauffée n'est pas recommandée. (garage, jardin d'hiver, annexe, abri, remise, etc.)

Afin d'obtenir le meilleur résultat possible et un fonctionnement sans encombres de votre appareil, veuillez lire ces instructions attentivement. Le non-respect de ces instructions pourrait annuler votre droit à l'assistance sans frais pendant la période de garantie.

Veuillez conserver ces instructions soigneusement à titre de référence pratique.

Les pièces détachées d'origine sont disponibles pendant 10 ans, à compter de la date d'achat du produit.

**Cet appareil peut être utilisé par des enfants âgés d'au moins 8 ans et par des personnes ayant des capacités physiques, sensorielles ou mentales réduites ou dénuées d'expérience ou de connaissance, s'ils (si elles) sont correctement surveillé(es) ou si des instructions relatives à l'utilisation de l'appareil en toute sécurité leur ont été données et si les risques encourus ont été appréhendés. Les enfants ne doivent pas jouer avec l'appareil. Le nettoyage et l'entretien par l'usage de doivent pas être effectués par des enfants sans surveillance.**

### **i** INFORMATIONS



# ENERGY



SUPPLIER'S NAME

MODEL IDENTIFIER (\*)

A

A

Vous pouvez accéder aux informations relatives au modèle telles que sauvegardées dans la base de données des produits en entrant le site internet suivant et en recherchant l'identifiant de votre modèle (\*) qui se trouve sur la vignette énergie

<https://eprel.ec.europa.eu/>

### Conditions électriques

Avant de brancher l'appareil à la prise murale, vérifiez que la tension et la fréquence indiquées sur la plaque signalétique à l'intérieur de l'appareil correspondent à votre alimentation électrique. Nous recommandons de connecter cet appareil au réseau électrique par le biais d'une prise dotée d'un commutateur et d'un fusible et placée de façon à être facile d'accès.

#### **Avertissement ! Cet appareil doit être branché à une borne de mise à la terre.**

Les réparations de l'appareillage électrique sont réservées exclusivement à un technicien qualifié. De mauvaises réparations réalisées par une personne non qualifiée peuvent occasionner des risques dont les conséquences peuvent être critiques pour l'utilisateur de l'appareil.

#### **ATTENTION !**

Cet appareil fonctionne avec du R600a, un gaz qui contribue à la protection de l'environnement mais qui est inflammable. Pendant le transport et l'installation du produit, veillez à ne pas endommager le système réfrigérant. Si le système réfrigérant est abîmé et qu'une fuite de gaz se produit, tenez l'appareil à l'écart des sources de flammes vives et aérer bien la pièce.

**AVERTISSEMENT** - N'utilisez pas d'outils mécaniques ou autres moyens pour accélérer le processus de décongélation autres que ceux qui sont recommandés par le fabricant.

**AVERTISSEMENT** - N'abîmez pas le circuit réfrigérant.

**AVERTISSEMENT** - Ne faites pas fonctionner d'appareils électriques à l'intérieur des compartiments de stockage de denrées de l'appareil, sauf s'ils sont recommandés par le fabricant.

**AVERTISSEMENT** - Si le cordon d'alimentation est endommagé, celui-ci doit être remplacé par le fabricant, ses agents agréés ou tout autre agent qualifié afin d'être à l'abri de tout danger.

### Instructions de transport

1. L'appareil doit être transporté en position debout uniquement. L'emballage fourni doit rester intact pendant le transport.
2. Si l'appareil a été couché pendant le transport, il ne doit pas être mis en service pendant au moins 4 heures pour permettre au système de se stabiliser.
3. Le non-respect des instructions ci-dessus pourrait endommager l'appareil et ne saurait engager la responsabilité du fabricant.
4. L'appareil doit être protégé contre la pluie, l'humidité et autres conditions atmosphériques.

#### **Important !**

• Lors du nettoyage/déplacement de l'appareil, prenez soin de ne pas toucher les câbles métalliques du condenseur au dos de l'appareil, cela pouvant occasionner des blessures aux doigts et aux mains.

- N'essayez pas de vous asseoir ou de monter sur l'appareil, celui-ci n'étant pas prévu à cet effet. Vous pourriez vous blesser ou endommager l'appareil.
- Assurez-vous que le câble d'alimentation ne soit pas coincé sous l'appareil pendant et après son déplacement car cela pourrait endommager le câble.
- Veillez à ce que les enfants ne jouent pas avec l'appareil et ne touchent pas aux commandes.

### Instructions d'installation

1. N'installez pas votre appareil dans un local dont la température peut baisser au-dessous de -15°C (5 degrés F) la nuit et/ou particulièrement en hiver.

2. Ne placez pas l'appareil à proximité de cuisinières, radiateurs ou à la lumière directe du soleil, car cela entraînerait un effort supplémentaire des fonctions de l'appareil. S'il est installé à côté d'une source de chaleur ou d'un congélateur, respectez les dégagements latéraux minimum suivants:

des Cuisinières 30 mm  
des Radiateurs 300 mm  
des Congélateurs 25 mm

3. Assurez-vous de laisser suffisamment d'espace autour de l'appareil pour que l'air puisse circuler librement (**figure 2**).

• Placez la grille d'aération au dos de votre réfrigérateur pour établir la distance nécessaire entre le réfrigérateur et le mur (**figure 3**).

4. L'appareil doit être posé sur une surface lisse. Les deux pieds avant peuvent se régler si nécessaire. Pour s'assurer que votre appareil est à niveau, ajustez les deux pieds avant en tournant dans le sens des aiguilles d'une montre ou dans le sens inverse jusqu'à ce que l'appareil soit bien calé au sol. Le réglage approprié des pieds évite les vibrations excessives et le bruit (**figure 4**).

5. Référez-vous à la section "Nettoyage et Entretien" pour préparer votre appareil à l'emploi.

### Apprendre à connaître votre appareil (figure 1)

- 1 - Manette de réglage et éclairage intérieur
- 2 - Clayettes réglables
- 3 - Récupérateur d'eau
- 4 - Couverture du bac à légumes
- 5 - Bac à légumes
- 6 - Compartiment de congélation rapide
- 7 - Compartiment de conservation des denrées surgelées
- 8 - Pied réglable
- 9 - Balconnet à bœufs
- 10 - Balconnet range-bouteilles
- 11 - Ventilateur du congélateur

La minuterie est un dispositif utilisé pour le dégivrage automatique. Après un certain temps, elle active les radiateurs qui entraînent le dégivrage de votre réfrigérateur.

### **Suggestion d'agencement des denrées dans l'appareil**

Indications pour obtenir une conservation et une hygiène optimales:

1. Le compartiment réfrigérateur est destiné à la conservation à court terme d'aliments frais et de boissons.
2. Le compartiment congélateur est évalué comme **[\* \*\*]** et destiné à la congélation et la conservation de denrées surgelées. La recommandation de conservation **[\* \*\*]** indiquée sur l'emballage des aliments doit toujours être respectée.
3. Les produits laitiers doivent être conservés dans le compartiment spécial fourni dans le casier de la porte.
4. Les aliments cuisinés doivent être conservés dans des récipients hermétiques.
5. Les produits frais emballés peuvent être placés sur la clayette. Les fruits et légumes frais doivent être lavés et rangés dans les bacs à légumes.
6. Les bouteilles peuvent être placées dans la porte.
7. Pour conserver la viande crue, emballez-la dans des sachets plastiques et placez-la sur la clayette la plus basse. Veillez à ce qu'elle ne touche pas les aliments cuisinés afin d'éviter toute contamination. Pour votre sécurité, ne conservez pas la viande crue plus de deux à trois jours.
8. Pour une efficacité optimale, ne couvrez pas les clayettes amovibles de papier ou autres matériaux afin que l'air puisse circuler librement.
9. Ne conservez pas d'huile végétale dans les balconnets de porte. Conservez les denrées emballées, enveloppées ou couvertes. Laissez refroidir les aliments et boissons chauds avant de les introduire dans le réfrigérateur. Le reste du contenu des boîtes de conserve ne doit pas être conservé dans la boîte.
10. Ne congelez pas de boissons gazeuses et ne consommez pas de produits tels que des bâtonnets glacés à l'eau lorsqu'ils sont trop froids.
11. Certains fruits et légumes s'abîment s'ils sont conservés à une température avoisinante 0°C. Emballez les ananas, melons, concombres, tomates et produits similaires dans des sacs en polyéthylène.
12. L'alcool à teneur élevée doit être conservé debout dans des récipients fermés hermétiquement. Ne conservez jamais de produits contenant du gaz propulseur inflammable (crème en bombe, bombes aérosols, etc.) ou des substances explosives. Ils présentent un risque d'explosion.

### **Commande de température et réglage**

Les températures de fonctionnement s'ajustent à l'aide de la manette de réglage (**figure 5**) située sur le plafond du compartiment réfrigérateur. Les réglages vont de MIN à MAX, MAX étant la position la plus froide. Lorsque l'appareil est mis en marche pour la première fois, la manette de réglage doit être ajusté pour que, sous 24 heures, la température moyenne du réfrigérateur ne dépasse pas +5 degrés Celsius (+41 degrés Fahrenheit).

Nous vous conseillons de régler la manette sur position 2, entre le réglage MIN et MAX, et de contrôler que la température souhaitée soit atteinte, en d'autres termes quand vous vous approchez de MAX, vous obtiendrez une température plus froide et vice versa. Certaines parties du réfrigérateur peuvent être plus fraîches ou plus chaudes (telles que le bac à légumes et la partie supérieure du compartiment), ce qui est tout à fait normal. La température normale de stockage de votre appareil doit être de -18°C. Vous pouvez obtenir des températures plus basses en ajustant la manette de réglage en direction de la position MAX. Nous vous conseillons de vérifier la température avec un thermomètre précis pour vous assurer que les compartiments de conservation sont maintenus à la température souhaitée. Pensez à lire la température sur le thermomètre immédiatement comme elle montera très rapidement après l'avoir sorti du congélateur. Veuillez vous rappeler que l'air froid s'échappe et la température interne monte à chaque ouverture de la porte. Ne laissez donc jamais la porte ouverte et assurez-vous de la fermer immédiatement après avoir introduit ou sorti des denrées.

### **Avant l'utilisation**

#### **Vérification finale**

Avant de commencer à utiliser l'appareil, vérifiez que:

1. Les pieds ont été ajustés et sont parfaitement à niveau.
2. L'intérieur est sec et l'air peut circuler librement derrière l'appareil.
3. L'intérieur est propre comme l'indique la section « Nettoyage et entretien ».
4. La prise de l'appareil a été branchée dans la prise murale et le courant passe. Lorsque la porte est ouverte, l'éclairage intérieur s'allumera.

#### **Et notez que:**

5. Vous remarquerez un bruit lorsque le compresseur se met en marche. Le liquide et les gaz intégrés au système du réfrigérateur peuvent également faire du bruit, que le compresseur soit en marche ou non. Ceci est tout à fait normal.
6. Une légère ondulation du dessus de la carrosserie est normale du fait du procédé de fabrication utilisé et ne constitue pas un défaut.
7. Nous recommandons de régler la manette sur la position médiane et de contrôler la température pour vérifier que l'appareil maintienne les températures de conservation souhaitées (voir la section Commande de température et Réglage).
8. Ne remplissez pas l'appareil immédiatement après l'avoir branché. Attendez que la bonne température de conservation soit atteinte. Nous vous conseillons de vérifier la température à l'aide d'un thermomètre précis (voir Commande de température et Réglage).

### **Conservation des denrées surgelées**

Votre congélateur est destiné à la conservation à long terme d'aliments surgelés du commerce et peut servir également à congeler et conserver des produits frais.

En cas de panne de courant, n'ouvrez pas la porte. Les denrées surgelées ne devraient pas s'abîmer si la coupure dure moins de 13 heures. Si la coupure est plus longue, inspectez les denrées et mangez-les immédiatement ou bien faites-les cuire puis congelez-les à nouveau.

### **Congélation des produits frais**

Veillez respecter les instructions suivantes afin d'obtenir les meilleurs résultats. Ne congelez pas une quantité trop importante à la fois. La qualité des aliments est préservée de façon optimale lorsqu'ils sont entièrement congelés aussi rapidement que possible. Ne dépassez pas le pouvoir de congélation de votre appareil pour 24 heures. Le fait d'introduire des aliments chauds dans le congélateur entraîne le fonctionnement du dispositif de réfrigération en continu jusqu'à ce que les aliments soient entièrement congelés. Cela peut occasionner un refroidissement excessif temporaire du compartiment réfrigérateur. Lorsque vous congelez des produits frais, laissez la manette de réglage sur la position médiane. De petites quantités de nourriture ne dépassant pas 0,5 kg (1 lb) peuvent être congelées sans avoir à ajuster la commande de température. Faites particulièrement attention à ne pas mélanger les produits déjà congelés et les produits frais.

### **Fabrication de glaçons**

Remplissez les bacs à glaçons d'eau jusqu'aux  $\frac{3}{4}$  et introduisez les dans le congélateur. Dégagez les bacs à glaçons à l'aide du manche d'une cuillère ou outil similaire, n'utilisez jamais d'objets tranchants tels que des couteaux ou fourchettes.

### **Dégivrage**

#### **A) Compartiment réfrigérateur**

Le compartiment réfrigérateur dégivre automatiquement. L'eau de dégivrage s'évacue par le tube d'écoulement et se déverse dans le bac de récupération à l'arrière de l'appareil (**figure 6**). Pendant le dégivrage, des gouttelettes d'eau peuvent se former à l'arrière du compartiment réfrigérateur, où un évaporateur est dissimulé. Des gouttelettes peuvent rester sur la cuve et geler une fois le dégivrage achevé. N'utilisez pas d'objets pointus ou tranchants tels que couteaux ou fourchettes pour enlever les gouttelettes ayant gelé à nouveau. Si, à tout moment, l'eau de dégivrage ne s'évacue pas par la gouttière de récupération, vérifiez qu'aucune particule alimentaire ne bloque le tube d'écoulement. Le tube d'écoulement peut être débouché à l'aide d'un cure-pipe ou autre outil similaire. Vérifiez que le tube soit placé de façon permanente de telle manière que son extrémité se trouve dans le bac récupérateur situé sur le compresseur afin d'éviter que l'eau n'entre en contact avec l'installation électrique ou le sol (**figure 7**).

#### **B) Compartiment congélateur**

Le dégivrage de type **FROID VENTILE** est entièrement automatique. Aucune intervention de votre part n'est requise. L'eau est récoltée dans le bac du compresseur. De par la chaleur du compresseur, l'eau s'évapore.

**N'utilisez jamais de sèche-cheveux, radiateurs électriques ou autres appareils électriques similaires pour dégivrer.**

#### **Avertissements !**

Le ventilateur du compartiment congélateur fait circuler de l'air froid. N'insérez jamais d'objets derrière la protection. Veillez à ce que les enfants ne jouent pas avec le ventilateur du congélateur. Ne conservez jamais de produits contenant du gaz propulseur inflammable (crème en bombe, bombes aérosols, etc.) ou des substances explosives. Ne recouvrez pas les clayettes de matériaux de protection qui pourraient obstruer la circulation d'air. Veillez à ce que les enfants ne jouent pas avec l'appareil et ne touchent pas aux commandes. N'obstruez pas la protection du ventilateur du congélateur pour garantir les meilleures performances de votre appareil (**figure 8**).

#### **Avertissement !**

Votre appareil est équipé d'un ventilateur de circulation essentiel au fonctionnement du congélateur. Veillez vous assurer que le ventilateur n'est pas bloqué (arrêté) ou obstrué par les denrées ou par les emballages. Tout blocage (arrêt) ou obstruction du ventilateur peut donner lieu à une augmentation de la température interne du congélateur (décongélation).

#### **Remplacement de l'ampoule intérieure**

Pour remplacer la lampe LED du réfrigérateur, veuillez contacter le service après-vente agréé. La lampe (s) utilisée dans cet appareil ne convient pas pour l'éclairage de la cuisine. Le but visé par cette lampe est d'aider à l'utilisateur de placer les aliments dans le réfrigérateur / congélateur d'une manière sûre et confortable. Les voyants utilisés dans cet appareil doivent résister aux conditions physiques extrêmes telles que des températures inférieures à  $-20^{\circ}\text{C}$ .

#### **Nettoyage et entretien**

1. Avant de procéder au nettoyage, veuillez déconnecter le réfrigérateur et débrancher la prise d'alimentation.
2. N'utilisez jamais d'ustensiles tranchants ni de substances abrasives, savon, produit de nettoyage domestique, détergent ou cirage pour le nettoyer.
3. Utilisez de l'eau tiède pour nettoyer la carrosserie et séchez soigneusement à l'aide d'un chiffon.
4. Utilisez un chiffon humide imbibé d'une solution composée d'une cuillère à café de bicarbonate de soude pour un demi litre d'eau pour nettoyer l'intérieur et séchez soigneusement.

5. Prenez soin de ne pas faire couler d'eau dans le boîtier de commande de température.
6. En cas de non utilisation de l'appareil pendant une période prolongée, débranchez-le, sortez toutes les denrées, nettoyez-le et laissez la porte entrouverte.
7. Il est recommandé de polir les parties métalliques de votre appareil (extérieur de la porte, parois latérales de la carrosserie) à l'aide d'une cire en silicone (cire pour voiture) pour protéger la surface peinte de qualité supérieure.
8. Dépoussiérez le condenseur situé à l'arrière de l'appareil une fois par an à l'aide d'un aspirateur.
9. Inspectez les joints de porte régulièrement pour vérifier qu'ils sont propres et qu'il n'y a pas de particules de nourriture.
10. Ne jamais:
  - Nettoyer l'appareil au moyen d'un produit inadapté, à base de pétrole par exemple.
  - L'exposer à de hautes températures en aucune façon.
  - Récurer, frotter etc. avec un matériau abrasif.
11. Retirer le couvercle des produits laitiers et les balconnets:
  - Pour retirer le couvercle des produits laitiers, soulevez le couvercle de 3 centimètres environ et tirez-le sur le côté où se trouve une ouverture sur le couvercle.
  - Pour retirer un balconnet, sortez tout son contenu puis poussez simplement le balconnet vers le haut à partir de la base.
12. Assurez-vous que le récipient spécial en plastique à l'arrière de l'appareil qui récupère l'eau de dégivrage soit propre en permanence. Si vous souhaitez retirer le bac pour le nettoyer, suivez les instructions ci-dessous:
  - Déconnecter la prise de courant et débrancher la prise d'alimentation.
  - Dessertir doucement le goujon situé sur le compresseur à l'aide d'une pince afin de pouvoir enlever le bac.
  - Soulevez-le.
  - Nettoyez et séchez-le soigneusement.
  - Ré-assemblez, en procédant dans l'ordre inverse des opérations.
13. Pour retirer un tiroir, faites le glisser vers l'avant autant que possible, penchez-le vers le haut puis tirez-le complètement.

### Repositionnement de la porte

Procédez dans l'ordre numérique (figure 9).

#### A faire / A ne pas faire

- À faire-** À faire-Nettoyer et dégivrer votre appareil régulièrement (voir « Dégivrage »).
- A faire-** Conserver la viande et volaille crue en dessous des aliments cuits et produits laitiers.
- A faire-** Oter les feuilles inutilisables des légumes et enlever la terre.
- A faire-** Laisser la salade, chou, persil et chou-fleur sur leur tige.

- A faire-** Emballer le fromage d'abord dans du papier sulfurisé puis dans un sachet plastique, en retirant le plus d'air possible. Pour les meilleurs résultats possibles, le sortir du compartiment réfrigérateur une heure avant la dégustation.
- A faire-** Emballer viande et volaille crue dans un sachet plastique ou aluminium. Cela évite qu'elles ne se dessèchent.
- A faire-** Emballer le poisson et les abats dans des sachets plastiques.
- A faire-** Envelopper les denrées dont l'odeur est forte ou risquant de se dessécher dans des sacs en polyéthylène, du papier aluminium ou récipient hermétique.
- A faire-** Envelopper le pain soigneusement pour qu'il reste frais.
- A faire-** Réfrigérer les vins blancs, bière, bière blonde et eau minérale avant de servir.
- A faire-** Inspecter le contenu du congélateur à intervalles réguliers.
- A faire-** Conserver les denrées pendant une durée aussi courte que possible et respecter les « dates limite de conservation » et « dates limite de consommation ».
- A faire-** Conserver les aliments surgelés du commerce selon les instructions indiquées sur l'emballage.
- A faire-** Toujours Sélectionner des produits frais de bonne qualité et veiller à les nettoyer soigneusement avant de les congeler.
- A faire-** Préparer de petites portions de produits frais à congeler pour permettre une congélation rapide.
- A faire-** Emballer toutes les denrées dans du papier aluminium ou des sachets congélation en polyéthylène de bonne qualité et veiller à le vider de son air.
- A faire-** Emballer les produits surgelés juste après les avoir achetés et les mettre au congélateur dès que possible.
- À faire-** Dégeler les aliments dans le compartiment réfrigérateur.
- A ne pas faire-** Conserver les bananes dans le compartiment réfrigérateur.
- A ne pas faire-** Conserver le melon au réfrigérateur. Il peut être réfrigéré pendant de courtes durées dans la mesure où il est emballé pour éviter de parfumer d'autres denrées.
- A ne pas faire-** Couvrir les clayettes de matériaux de protection qui pourraient obstruer la circulation d'air.
- A ne pas faire-** Conserver des substances toxiques ou dangereuses dans l'appareil. Ce dernier a été conçu pour la conservation de denrées alimentaires uniquement.
- A ne pas faire-** Consommer des aliments qui ont été réfrigéré pendant une durée excessive.

- A ne pas faire-** Conserver les aliments cuits et les produits frais ensemble dans le même récipient. Ils doivent être emballés et conservés séparément.
- A ne pas faire-** Laisser les aliments ou jus des aliments en train de dégeler goutter sur les denrées de votre réfrigérateur.
- A ne pas faire-** Laisser la porte ouverte pendant une durée prolongée car cela augmentera le coût de fonctionnement de l'appareil et entraînera un dépôt excessif de glace.
- A ne pas faire-** Utiliser des objets tranchants tels que couteaux ou fourchettes pour enlever la glace.
- A ne pas faire-** Introduire des aliments chauds dans l'appareil. Le laisser refroidir au préalable.
- A ne pas faire-** Mettre des bouteilles remplies de liquide ou cannettes fermées hermétiquement contenant des liquides gazeux au congélateur comme elles pourraient éclater.
- A ne pas faire-** Dépasser le pouvoir de congélation maximal lors de la congélation de produits frais.
- A ne pas faire-** Consommer de la glace ou des bâtonnets glacés dès leur sortie du congélateur. La basse température peut provoquer des brûlures aux lèvres.
- A ne pas faire-** Congeler des boissons gazeuses.
- A ne pas faire-** Conserver un produit congelé qui a été dégelé ; il doit être consommé sous 24 heures ou bien cuit puis recongelé.
- A ne pas faire-** Sortir des produits du congélateur avec les mains mouillées.

### Informations relatives aux bruits de fonctionnement

Afin de maintenir la température sélectionnée, votre appareil met le compresseur en marche de temps en temps. Les bruits correspondants sont tout à fait normaux. Dès que l'appareil atteint la température de fonctionnement, les bruits sont automatiquement atténués. Le vrombissement est émis par le moteur (compresseur). Lorsque le moteur se met en marche, le volume sonore peut augmenter brièvement.

Un clic soudain peut se faire entendre parfois suite au changement de position du minuteur. Les bruits de bouillonnement, de gargouillement ou de ronronnement sont émis par le réfrigérant lorsqu'il circule dans les tuyaux. Un bruit sec se fait toujours entendre lorsque la manette de réglage ENCLENCHE / ARRETE le moteur.

Un bruit sec peut être émis lorsque :

- le système de dégivrage automatique est activé.
- l'appareil se refroidit ou se réchauffe (expansion des matériaux).

Si ces bruits sont excessivement forts, leurs causes ne sont probablement pas graves et peuvent être supprimées très facilement.

- L'appareil n'est pas à niveau. Utiliser les pieds ajustables ou insérez une cale sous le pied.
- L'appareil n'est pas indépendant. Veuillez retirer l'appareil des meubles de cuisine ou autres appareils.
- Les tiroirs, balconnets ou clayettes sont desserrés ou coincés. Veuillez vérifier les composants amovibles et réinstallez-les, le cas échéant.
- Les bouteilles et/ou récipients se touchent. Veuillez séparer les bouteilles et/ou récipients les uns des autres.

### Diagnostic

Si l'appareil ne fonctionne pas quand il est branché, vérifiez :

- Que la prise de l'appareil est branchée correctement à la prise murale et que le courant passe (pour vérifier l'alimentation à la prise murale, branchez un autre appareil).
- Si le fusible a sauté/le disjoncteur s'est déclenché/l'interrupteur du réseau d'alimentation est éteint.
- Que la commande de température soit réglée correctement.
- Que la nouvelle prise soit montée correctement si vous avez changé la prise moulée intégrée.

Si l'appareil ne fonctionne toujours pas après avoir effectué toutes les vérifications ci-dessus, contactez le fournisseur qui vous a vendu le produit.

Veuillez vous assurer d'avoir effectué toutes les vérifications ci-dessus car vous serez facturés si aucun défaut n'est détecté.



Le symbole  sur le produit ou sur son emballage indique que ledit produit peut ne pas être traité comme ordures ménagères. Au contraire, il sera remis au point de collecte approprié pour les équipements électriques et électroniques. En s'assurant que le présent produit est correctement mis au rebut, vous aiderez ainsi à éviter de potentielles conséquences négatives pour l'environnement et la santé humaine qu'une mauvaise mise au rebut aurait par ailleurs entraîné. Pour plus d'informations relatives au recyclage de ce produit, veuillez contacter les autorités de votre localité, les services chargés de la mise au rebut de vos ordures ménagères ou le magasin dans lequel vous avez acheté le produit.

Gefeliciteerd met uw keuze voor een kwaliteitstoestel van **Beko**, ontwikkeld voor vele jaren dienst.

### Veiligheid eerst!

Sluit uw toestel niet op de stroomtoevoer aan totdat alle verpakking en transportbescherming werd verwijderd.

- Laat de koelkast, als ze horizontaal werd vervoerd, minstens 4 uur stilstaan alvorens ze in werking te stellen.

Dit dient om de olie van de compressor te laten zakken.

- Als u een oud toestel met een slot of een klink aan de deur vervangt, zorg er dan voor dat het op een veilige manier wordt achtergelaten zodat kinderen er niet in opgesloten kunnen geraken.

- Dit toestel mag enkel worden gebruikt voor het doel waar het voor dient.

- Verbrand uw apparaat niet. Het apparaat bevat bestanddelen zonder C.F.K. in de isolatie. Deze zijn brandbaar. Wij raden u aan om de plaatselijke instanties te contacteren voor informatie over de beschikbare faciliteiten voor het verwijderen van uw toestel.

- Wij raden het gebruik van dit toestel af in een onverwarmde, koude ruimte. (bijv. garage, serre, aanbouw, schuurtje, bijgebouw, enz.).

Het is heel belangrijk deze instructies zorgvuldig te lezen om de best mogelijke en probleemloze werking van uw toestel te bewerkstelligen. Het niet opvolgen van deze instructies kan uw recht op gratis service tijdens de garantieperiode doen vervallen.

Gelieve deze instructies op een veilige plaats te bewaren voor eenvoudige raadpleging.

De originele onderdelen worden beschikbaar gehouden gedurende een periode van 10 jaar vanaf de aankoopdatum.

**i** De garantie is geldig gedurende de verwachte levensduur.

**Dit toestel is niet geschikt voor gebruik door personen met fysische of mentale problemen of met een gebrek aan ervaring of kennis tenzij er toezicht of uitleg over het product gegeven wordt door de persoon die de verantwoordelijkheid over hun veiligheid draagt.**

**Kinderen moeten onder toezicht staan zodat ze niet met het toestel kunnen spelen.**



Het symbool  op het product of op de verpakking geeft aan dat het product niet als huishoudelijke afval kan worden behandeld. In plaats daarvan moet het worden afgegeven in het toepasselijke recyclagecentrum voor het recycleren van elektrische en elektronische apparaten. Door ervoor te zorgen dat dit product op de juiste manier wordt verwijderd, helpt u potentiële negatieve gevolgen te vermijden voor het milieu en de menselijke gezondheid, die anders veroorzaakt zouden kunnen worden door de verkeerde afvalbehandeling van dit product. Voor meer gedetailleerde informatie over het recycleren van dit product, neem contact op met de plaatselijke instanties, uw huishoudafval-verwerkingsdienst of de winkel waar u het product hebt aangekocht.



### INFORMATIE



**ENERGY**



SUPPLIER'S NAME

MODEL IDENTIFIER (\*)

A

A

De informatie van het model zoals opgeslagen in de product-databank is toegankelijk op de onderstaande website. Zoek uw model identificatie (\*) vermeld op het energielabel.

<https://eprel.ec.europa.eu/>

## Elektriciteitsvereisten

Vergewis u ervan, alvorens u de stekker in het stopcontact steekt, dat de voltage en de frequentie op de kwalificatieplaat binnenin het toestel overeenkomen met uw stroomtoevoer. Wij raden u aan dit toestel aan te sluiten op de hoofdtoevoer via een naar behoren aangesloten en verzekerd stopcontact op een onmiddellijk bereikbare plaats.

### **Waarschuwing! Dit toestel moet worden geaard.**

Herstellingen aan de elektrische uitrusting mogen enkel door een gekwalificeerde technicus worden uitgevoerd. Foutieve herstellingen, die werden uitgevoerd door een ongekwalificeerde persoon, houden risico's in die kritieke gevolgen kunnen hebben voor de gebruiker van het toestel.

### **OPGELET!**

Dit toestel werkt op R600a. Dit is een milieuvriendelijk, maar brandbaar gas. Tijdens het transport en de plaatsing van het product moet er zorg voor worden gedragen dat het koelsysteem niet wordt beschadigd. Als het koelsysteem toch wordt beschadigd en er ontstaat een gaslek, houd het product dan verwijderd van open vuurbronnen en verlicht de kamer een tijdje.

**WAARSCHUWING** - Gebruik geen andere mechanische toestellen of andere middelen om het ontdooiingsproces te versnellen dan die toestellen of middelen die door de fabrikant worden aangeraden.

**WAARSCHUWING** - Beschadig het koelcircuit niet.

**WAARSCHUWING** - Gebruik geen elektrische toestellen in de bewaarladen van het toestel, tenzij ze door de fabrikant worden aangeraden.

**WAARSCHUWING** - Indien het netsnoer beschadigd is, moet dit door de producent, de dealer of een ander gekwalificeerd persoon worden gerepareerd om gevaar te voorkomen.

## Transportinstructies

1. Het toestel mag enkel in staande positie worden vervoerd. De oorspronkelijke verpakking moet intact blijven tijdens het transport.
2. Als het toestel tijdens het transport horizontaal werd geplaatst, mag het minstens gedurende 4 uur niet in werking worden gesteld zodat het systeem kan stabiliseren.
3. Het niet naleven van de bovenstaande instructies kan het toestel beschadigen. Hiervoor kan de fabrikant niet verantwoordelijk worden gehouden.
4. Het apparaat moet worden beschermd tegen regen, vochtigheid en andere weersinvloeden.

### **Belangrijk!**

- Tijdens het schoonmaken/dragen van het toestel dient u ervoor te zorgen dat de metalen draden aan de onderkant van de condensor, die zich aan de achterkant van het toestel bevindt, niet worden aangeraakt. Deze kunnen vingers en handen kwetsen.
- Probeer niet bovenop het toestel te gaan zitten of staan, omdat het daar niet voor werd ontworpen.

U zou zichzelf kunnen kwetsen of het toestel beschadigen.

- Zorg ervoor dat de hoofdkabel niet onder het toestel komt vast te zitten tijdens en na het verplaatsen ervan. Dit zou de kabel kunnen beschadigen.
- Laat kinderen niet met het toestel spelen of aan de knoppen komen.

## Installatie-instructies

1. Plaats uw toestel niet in een ruimte waar de temperatuur 's nachts en/of vooral 's winters lager dan -15°C (5°F) kan worden.

2. Plaats het toestel niet in direct zonlicht of in de nabijheid van een fomis of een radiator. Dit zou de functies van het toestel extra belasten. Als het toch naast een warmtebron of een diepvriezer wordt geplaatst, neem dan de volgende minimumafstanden in acht:

- Van een fomis 30 mm
- Van een radiator 300 mm
- Van een diepvriezer 25 mm

3. Zorg voor voldoende ruimte rond het toestel, zodat de lucht er vrij kan circuleren (**Afbeelding 2**).

• Bevestig het verluchtingstokje aan de achterkant van uw koelkast om de afstand tussen de koelkast en de muur te bepalen (**Afbeelding 3**).

4. Het toestel moet op een vlak oppervlak worden geplaatst. De twee voorste voetjes kunnen naar wens worden aangepast. Draai ze met of tegen de richting van de klok, totdat ze veilig en stevig de grond raken en uw toestel goed recht staat.

Het juist afstellen van de voetjes voorkomt overdreven trillingen en lawaai (**Afbeelding 4**).

5. Raadpleeg het onderdeel "Schoonmaak en Onderhoud" om uw toestel klaar te maken voor gebruik.

## Uw toestel leren kennen (Afbeelding 1)

- 1 - Instelknop en binnenlicht
- 2 - Aanpasbare kabinetsschappen
- 3 - Watercollector
- 4 - Deksel van de groentelade
- 5 - Groentelade
- 6 - Lade voor snel invriezen
- 7 - Lade voor het bewaren van ingevroren etenswaren
- 8 - Aanpasbaar voetje
- 9 - Schap voor glazen potten
- 10 - Vak voor flessen
- 11 - Ventilator vriezer

De timer is een apparaat voor automatisch ontdooien. Na een bepaalde tijd worden de verwarmingsapparaten die zorgen voor het ontdooien van uw koelkast geactiveerd.

## Voorstel voor de schikking van de etenswaren in het toestel

Richtlijnen voor het bereiken van een optimale opslagruimte en hygiëne:



1. De koelruimte dient voor het gedurende korte termijn bewaren van vers voedsel en drank.
2. Het diepvriezergedeelte is  gekwalificeerd en is geschikt voor het invriezen en bewaren van diepvriesproducten. De aanbeveling voor -bewaring, zoals vermeld op de verpakking van de diepvriesproducten, moet altijd in acht worden genomen.
3. Melkproducten moeten worden bewaard in het speciale vak voorzien in de deur.
4. Bereide gerechten moeten in luchtdichte containers worden bewaard.
5. Verse ingepakte producten kunnen op het schap worden bewaard. Vers fruit en groeten moeten worden schoongemaakt en worden bewaard in de groentelade.
6. Flessen kunnen in het deurvak worden bewaard.
7. Rauw vlees pakt u in een plastic zakje en bewaart u op het onderste schap. Zorg ervoor dat het niet in contact komt met bereide etenswaren, zodat besmetting wordt vermeden. Bewaar rauw vlees uit veiligheid niet langer dan twee of drie dagen.
8. Voor maximale efficiëntie mogen de verwijderbare schappen niet worden bedekt met papier of andere materialen, zodat de koele lucht er vrij rond kan circuleren.
9. Bewaar geen plantaardige olie in de deurvakken. Bewaar de etenswaren verpakt, ingepakt of bedekt. Laat warm eten en warme dranken eerst afkoelen, alvorens u ze in de koelkast plaatst. Overschot van ingeblikte etenswaren mag niet in het blik worden bewaard.
10. Bruisende dranken mogen niet worden ingevroren en producten zoals ijslolly's mogen niet te koud worden gegeten.
11. Sommige stukken fruit en groenten worden slecht wanneer ze worden bewaard bij temperaturen rond 0°C. Daarom pakt u ananassen, meloenen, komkommers, tomaten en gelijkaardige producten beter in plastic zakjes in.
12. Sterk alcoholische dranken moeten rechtstaand worden bewaard in veilig gesloten containers. Bewaar nooit producten met een ontvlambaar drijfgas (vb. slagroomverdelers, spuitbussen, enz.) of met explosieve bestanddelen. Zij vormen ontploffingsgevaar.

### Temperatuurmeting en -regeling

De temperatuur wordt geregeld door de instelknop (**Afbeelding 5**). Deze bevindt zich bovenin het diepvriezergedeelte. Kan worden ingesteld van Min. ... Max., Max is de koudste stand. Als het apparaat voor de eerste keer wordt ingeschakeld, moet de instelknop zo worden gezet dat de gemiddelde temperatuur van de koelkast na 24 niet hoger is dan +5°C (+41°F). Wij raden aan om de knop halverwege de minimum en maximum instelling te draaien.

Controleer of de gewenste temperatuur wordt bereikt. Dat wil zeggen controleer of – wanneer u de knop naar Max. draait – u een koudere temperatuur krijgt en vice versa. Bepaalde delen van de koelkast kunnen kouder of warmer zijn (bijvoorbeeld de groentelade kouder en bovenin de kast warmer). Dit is normaal. De normale bewaartemperatuur van de vriezer dient -18°C (0°F) te bedragen. U kunt lagere temperaturen verkrijgen door de instelknop in de maximale stand te zetten. We raden aan de temperatuur met een nauwkeurige thermometer te controleren zodat u zeker weet dat de compartimenten op de gewenste temperatuur blijven. U dient de temperatuur van de thermometer zeer snel af te lezen. Deze stijgt namelijk zeer snel wanneer u de thermometer weer uit de vriezer haalt. Onthoud dat elke keer dat de deur wordt geopend er koude lucht ontsnapt waardoor de binnentemperatuur stijgt. Laat de deur daarom nooit open staan en zorg dat deze onmiddellijk wordt gesloten nadat u er levensmiddelen in of uit hebt gehaald.

### Alvorens de inwerkingstelling

#### Laatste controle

Alvorens u het toestel begint te gebruiken, controleer of:

1. De voetjes zo werden geregeld dat de koelkast perfect recht staat.
2. De binnenkant droog is en dat de lucht achteraan vrij kan circuleren.
3. De binnenkant proper is, zoals aanbevolen onder "Schoonmaak en onderhoud".
4. De stekker in het stopcontact zit en de elektriciteit is aangesloten. Wanneer de deur wordt geopend, zal het binnenlichtje aangaan.

#### Ter informatie:

5. U zult een geluid horen wanneer de compressor opstart. De vloeistof en de gassen die zich in het koelsysteem bevinden, zouden ook wat lawaai kunnen veroorzaken en dit ongeacht of de compressor aan het werken is of niet. Dit is normaal.
6. Een lichte golving van de bovenkant van de koelkast is normaal wegens het gebruikte fabricatieproces; het is geen defect.
7. Wij raden u aan de knop op het midden in te stellen en de temperatuur te volgen, zodat het apparaat de vereiste bewaartemperaturen behoudt (Zie het hoofdstuk Temperatuurmeting en -regeling).
8. Laad het toestel niet onmiddellijk, nadat het is aangeschakeld. Wacht tot de juiste bewaartemperatuur wordt bereikt. Wij raden u aan de temperatuur op te meten met een accurate thermometer (zie: Opmeting en regeling van de temperatuur).

## Diepvriesproducten bewaren

Uw diepvriezer is geschikt voor het langdurige bewaren van commercieel ingevroren etenswaren en kan ook worden gebruikt om verse etenswaren in te vriezen en te bewaren. Open de deur niet in geval van een elektriciteitspanne. De ingevroren etenswaren zouden niet mogen worden aangetast, als de panne minder dan 13 uur duurt. Als ze langer duurt, moeten de etenswaren worden nagekeken en ofwel onmiddellijk worden opgegeten, ofwel worden klaargemaakt en dan opnieuw ingevroren.

## Verse etenswaren invriezen

Gelieve de volgende instructies in acht te nemen om de beste resultaten te bereiken. Vries nooit een al te grote hoeveelheid in één keer in. De kwaliteit van het eten blijft het best geconserveerd wanneer het zo snel mogelijk goed tot in het hart wordt ingevroren. Overschrijd de vriescapaciteit van uw toestel niet binnen een tijdspanne van 24 uur. Warm eten in de diepvriezer plaatsen, heeft tot gevolg dat de machine aan één stuk door zal blijven koelen totdat het eten vast is diepgevroren. Dit kan tijdelijk leiden tot een overdreven afkoeling van het koelkastgedeelte. Houd de instelknop op de middenpositie wanneer u verse etenswaren invriest. Kleine hoeveelheden etenswaren, tot ½ kg. (1 lb.), kunnen worden ingevroren zonder de temperatuurknop te verdraaien. Zorg er goed voor geen diepvriesproducten te mengen met verse etenswaren.

## IJsblokjes maken

Vul de vorm voor ¾ met water en plaats hem in de diepvriezer. Maak aangevroren vormen los met het uiteinde van een lepel of een gelijkaardig instrument; gebruik nooit scherpe voorwerpen, zoals messen of vorken.

## Ontdooien

### A) Koelkastgedeelte

Het koelkastgedeelte ontdooit automatisch. Het dooiwater loopt naar de afvoerpijp via een verzamelbak aan de achterkant van het toestel (Afbeelding 6). Tijdens het ontdooien kunnen er waterdruppels worden gevormd aan de achterkant van het koelkastgedeelte, waar er zich een verborgen verdampers bevindt. Sommige druppels zouden op de voering kunnen blijven zitten en opnieuw aanvriezen wanneer het ontdooiproces is afgelopen. Gebruik geen puntige of scherpe voorwerpen, zoals messen of vorken, om de opnieuw aangevroren druppels te verwijderen. Als het dooiwater op een bepaald moment niet afloopt van het verzamelkanaal, controleer dan of er geen etensresten de afvoerpijp hebben geblokkeerd. De afvoerpijp kan met een pijpreiniger of een gelijkaardig instrument worden vrijgemaakt.

Controleer of de slang op permanente wijze met het ene uiteinde in de verzamelbak op de compressor is geplaatst om te voorkomen dat water op de elektrische installatie of op de vloer wordt gemorst (Afbeelding 7).

### B) Het diepvriesgedeelte

Het ontdooitype **NO FROST** is volledig automatisch. Er is geen tussenkomst van uw kant vereist. Het water wordt verzameld in de compressorbak. Omwille van de hitte van de compressor verdampt het water.

**Gebruik nooit haardrogers, elektrische verwarmingstoestellen of andere gelijkaardige elektrische toestellen om te ontdooien.**

### Waarschuwing!

De ventilator in het diepvriesgedeelte circuleert koude lucht. Steek nooit een voorwerp door de beschermplaat. Laat kinderen niet met de ventilator van de vriezer spelen. Bewaar nooit producten met een ontvlambaar drijfgas (bijv. bussen, spuitbussen, enz.) of met explosieve bestanddelen. De schappen niet afdekken met beschermend materiaal. Dit zou de luchtcirculatie kunnen hinderen. Laat kinderen niet met het apparaat spelen of aan de knoppen komen. Zorg dat uw apparaat naar behoren blijft werken: de beschermplaat van de ventilator van de vriezer niet verstoppen (Afbeelding 8).

### Waarschuwing!

Uw toestel is uitgerust met een circulatieventilator. Deze is van essentieel belang voor de prestaties van uw diepvriezer. Zorg dat de ventilator niet geblokkeerd (verstopt) raakt of door levensmiddelen of verpakkingsmateriaal wordt beschadigd. Obstaten (verstopping) of beschadiging van de ventilator kunnen een stijging van de binnentemperatuur van de vriezer tot gevolg hebben (doeien).

## Het binnenlichtje vervangen

Om de lamp/led voor de binnenverlichting van uw koelkast te vervangen, bel uw bevoegde onderhoudsdienst. De lamp of lampen voorzien in dit apparaat mogen niet worden gebruikt voor de verlichting van huishoudelijke ruimten. Het beoogde gebruik van deze lamp is de gebruiker te helpen etenswaren op veilige en comfortabele wijze in de koelkast/diepvriezer te plaatsen. De lampen die in dit apparaat worden gebruikt moeten bestendig zijn tegen extreme fysieke omstandigheden, zoals temperaturen beneden de -20°C.

## Schoonmaak en onderhoud

1. Wij raden u aan het toestel uit te schakelen aan het stopcontact en de hoofdstekker uit te trekken voor het schoonmaken.

2. Gebruik nooit scherpe instrumenten of schurende bestanddelen, zeep, huishoudproducten, afwasmiddel of boenwas om te poetsen.

3. Gebruik lauw water om het kabinet van het toestel schoon te maken en wrijf het droog.

4. Gebruik een vochtige doek, uitgewrongen in een oplossing van één koffielepel natriumbicarbonaat voor 50 cl water, om de binnenkant schoon te maken en wrijf vervolgens droog.

5. Zorg ervoor dat er geen water de temperatuurregelaar binnensijpelt.

6. Als het toestel voor een lange periode niet zal worden gebruikt, schakel het dan uit, verwijder al de etenswaren, maak het schoon en laat de deur op een kier staan.

7. Wij raden u aan de metalen onderdelen van het product (d.i. de buitenkant van de deur, de wanden van de kast) op te poetsen met een siliconewas (autoboenwas) om de verfafwerking van hoge kwaliteit te beschermen.

8. Al het stof dat zich op de condensator nestelt, die zich achteraan het toestel bevindt, moet één keer per jaar met een stofzuiger worden verwijderd.

9. Kijk de deurgrendels regelmatig na om u ervan te vergewissen dat ze proper en vrij van etensresten zijn.

10. Nooit doen:

- Maak het toestel nooit schoon met ongeschikt materiaal; vb. producten op basis van petroleum.
- Stel het toestel nooit bloot aan hoge temperaturen op eender welke manier.
- Schrob, wrijf, enz. nooit met schurend materiaal.

11. Verwijdering van de zuivelbeschermer en het deurvak:

- Om de zuivelbeschermer te verwijderen, licht u hem eerst ongeveer enkele centimeters op en trekt u hem dan van de kant waar er een opening is in de beschermer.

- Om een deurvak te verwijderen, neemt u er al de inhoud eerst uit en drukt u het deurvak vervolgens eenvoudigweg naar boven van de basis.

12. Zorg ervoor dat de speciale plastic bak, die achteraan het toestel het dooiwater opvangt, altijd proper is. Als u de bak wilt verwijderen om hem schoon te maken, volg dan de onderstaande instructies:

- Schakel het toestel uit aan het stopcontact en trek de hoofdstekker uit.
- Plooi de nagel op de compressor voorzichtig recht met een tang, zodat de bak kan worden verwijderd.
- Hef de bak op.
- Maak de bak schoon en wrijf hem droog.
- Zet het geheel terug in elkaar door de volgorde van de handelingen om te draaien.

13. Om een lade te verwijderen, trekt u hem zo ver mogelijk uit het toestel, licht u hem op en trekt u hem er vervolgens volledig uit.

### **De deur verplaatsen**

Ga te werk in de volgorde van de getallen (Afbeelding 9).

### **Wel en niet doen**

**Wel-** Uw toestel regelmatig schoonmaken en ontdooien (Zie "Ontdooien").

**Wel-** Rauw vlees en gevogelte bewaren onder klaargemaakte etenswaren en zuivelproducten.

**Wel-** Onbruikbare bladeren van groenten verwijderen en eventuele aarde er afwrijven.

**Wel-** Laat sla, kool, peterselie en bloemkool op hun stengel.

**Wel-** Pak kaas eerst in vetvrij papier in en vervolgens in een plastic zakje. Probeer zo veel mogelijk lucht buiten te sluiten. Voor het beste resultaat neemt u de kaas een uur voor de maaltijd uit de koelkast.

**Wel-** Pak rauw vlees en gevogelte los in plastic of aluminiumfolie in. Dit voorkomt uitdroging.

**Wel-** Pak vis en restafval in plastic zakjes in.

**Wel-** Pak etenswaren met een sterke geur of etenswaren die kunnen uitdrogen in plastic zakjes of aluminiumfolie in of plaats ze in een luchtdichte bak.

**Wel-** Pak brood goed in, zodat het vers blijft.

**Wel-** Koel witte wijn, bier, pils en mineraalwater alvorens op te dienen.

**Wel doen -** Kijk de inhoud van de diepvriezer nu en dan eens na.

**Wel-** Bewaar etenswaren zo kort mogelijk en houdt u aan de vervaldatum.

**Wel-** Bewaar diepvriesproducten volgens de instructies op de verpakking.

**Wel-** Opteer altijd voor verse etenswaren van hoge kwaliteit en zorg ervoor dat ze volledig proper zijn alvorens u ze invriest.

**Wel-** Verdeel in te vriezen verse etenswaren in kleine porties, zodat ze snel kunnen invriezen.

**Wel-** Pak al de etenswaren in aluminiumfolie of plastic diepvrieszakjes in en zorg ervoor dat alle lucht wordt buitengesloten.

**Wel-** Pak diepvriesproducten onmiddellijk in na aankopen en plaats ze zo snel mogelijk in de diepvriezer.

**Wel-** Ontdooi etenswaren in het koelkastgedeelte.

**Niet-** Bananen bewaren in het koelkastgedeelte.

**Niet-** Meloen bewaren in uw koelkast. De meloen kan voor korte perioden worden afgekoeld, zolang hij is ingepakt en niet de smaak van andere etenswaren kan bederven.

**Niet-** De schappen bedekken met beschermend materiaal. Dit zou de luchtcirculatie kunnen hinderen.

**Niet-** Giftige of gevaarlijke bestanddelen in uw koelkast bewaren. Het toestel werd namelijk enkel ontworpen voor het bewaren van eetbare producten.

**Niet-** Etenswaren consumeren die overdreven lang in de koelkast hebben gestaan.

**Niet-** Klaargemaakte en verse etenswaren samen in dezelfde bak bewaren. Zij moeten afzonderlijk worden ingepakt en bewaard.

- Niet-** Ontdooiende etenswaren of sappen van etenswaren op andere etenswaren laten druppelen.
- Niet-** De deur voor een lange tijd open laten staan. Dit zal het toestel kostelijker maken en overdreven ijsaanslag veroorzaken.
- Niet-** Scherpe objecten, zoals messen of vorken, gebruiken om het ijs te verwijderen.
- Niet-** Warm eten in het toestel plaatsen. Laat het eerst afkoelen.
- Niet-** Flessen of luchtdichte blikken met koolzuurhoudende vloeistoffen in de diepvriezer plaatsen. Deze zouden namelijk kunnen barsten.
- Niet-** De maximumlading overschrijden wanneer u verse etenswaren invriest.
- Niet-** Ijsjes of ijslolly's, die direct uit de diepvriezer komen, aan kinderen geven. De lage temperatuur kan 'vriesbrandwonden' veroorzaken op de lippen.
- Niet-** Bruisende dranken diepvriezen.
- Niet-** Ingevroren etenswaren, die zijn ontdooid, proberen te bewaren; zij moeten binnen de 24 uur worden opgegeten of worden klaargemaakt en opnieuw ingevroren.
- Niet-** Items uit de diepvriezer nemen met natte handen.

### **Energieverbruik**

Een maximaal bruikbaar volume voor het bewaren van diepvriesproducten krijgt u wanneer u de middelste lade en de afdekking van het bovenste schap in het vriesvak niet gebruikt. Het energieverbruik van uw apparaat verwijst naar het apparaat met het vriesvak volledig gevuld zonder het gebruik van de middelste lade en de afdekking van het bovenste schap.

### **Praktisch advies met betrekking tot vermindering van het elektriciteitsverbruik.**

1. Controleer of het apparaat geplaatst is in een goed geventileerde ruimte, weg van hittebronnen (fornuis, radiator etc.). Tegelijkertijd moet plaatsing van het apparaat zo worden uitgevoerd dat het apparaat niet in direct zonlicht staat.
2. Zorg ervoor dat aangekochte gekoelde/ingevroren levensmiddelen zo snel mogelijk in het apparaat worden geplaatst, met name tijdens de zomerperiodes. Het is raadzaam om voor het vervoer van deze levensmiddelen koel- of diepvriestassen (thermische isolatie) te gebruiken.
3. Wij raden aan om de pakketjes die uit de vriezer worden gehaald in de koelkast te ontdooien. Plaats hiervoor het te ontdooien pakketje in een bak zodat het dooiwater niet in het koelgedeelte lekt. Wij raden aan om ingevroren levensmiddelen minimaal 24 uur voor gebruik uit de diepvriezer te halen om ze te laten ontdooien.
4. Wij raden aan om de deur zo min mogelijk te openen.
5. Laat de deur van het apparaat niet langer open staan dan nodig is en controleer na elke opening of de deur weer goed is gesloten.

### **Informatie met betrekking tot geluid en trillingen die tijdens de werking van uw apparaat kunnen optreden**

1. Het werkingsgeluid kan tijdens de werking van het apparaat toenemen.
  - Om de temperatuur op de ingestelde temperatuur te houden, start de compressor van het apparaat regelmatig op. Het geluid dat door de compressor wordt geproduceerd, wordt luider wanneer deze opstart. Als de compressor stopt kunt u een klik horen.
  - De prestatie- en werkingskenmerken van het apparaat kunnen veranderen als gevolg van wijzigingen in de omgevingstemperatuur. Dit is normaal.
2. Geluid van stromende of sproeiende vloeistof.
  - Deze geluiden worden veroorzaakt door de stroming van het koelmiddel in het circuit van het apparaat en zijn normaal voor het werkingsprincipe van het apparaat.
3. Geluid dat klinkt als blazende wind.
  - Dit geluid wordt veroorzaakt door de ventilator(en) waarmee uw apparaat is uitgerust. Deze ventilatoren dragen bij aan de efficiënte koeling van het apparaat. Dit geluid is normaal en geen defect.
4. Ander geluid en andere trillingen.
  - Het geluid- en trillingsniveau kan veroorzaakt worden door het type en de ligging van de vloer waarop het apparaat is geplaatst. Zorg dat er in de vloer geen te grote niveaueverschillen zijn of dat deze kan bezwijken onder het gewicht van het apparaat (vloer die meegeeft).
  - Geluid en trillingen kunnen tevens veroorzaakt worden door voorwerpen die op het apparaat zijn geplaatst. Deze voorwerpen moeten van het apparaat verwijderd worden.
  - Flessen of bakjes die in de koelkast zijn geplaatst kunnen elkaar raken. In dat geval, verplaatst de flessen en bakjes zodat hier enige ruimte tussen ontstaat.

### **Problemen oplossen**

Als het toestel niet werkt wanneer het is aangeschakeld, controleer dan het volgende:

- Of de stekker goed in het stopcontact steekt en of de stroomtoevoer aanstaat. (Om de stroomtoevoer naar het stopcontact te testen, sluit u een ander toestel erop aan).
- Of de zekering is gesprongen / de stroomonderbreker is doorgeslagen / de hoofddistributie werd afgesloten.
- Of de temperatuurregeling juist werd ingesteld.
- Of de nieuwe stekker juist werd aangesloten, als u de aangeleverde standaardstekker heeft vervangen.

Als het toestel nog altijd niet werkt na alle bovenstaande controles, contacteer dan de verdeler van wie u het toestel heeft gekocht. Gelieve ervoor te zorgen dat de bovenstaande controles werden uitgevoerd, aangezien u de verplaatsing zal worden aangerekend als er geen fout wordt vastgesteld.

Palju õnne aruka valiku puhul, **Beko** meie kvaliteetseade teenib teid kindlasti palju aastaid.

### **Ohutus ennekõike!**

Ärge ühendage seadet elektrivõrku enne, kui pakendi ja transpordikaitsme kõik osad on eemaldatud.

- Laske seadmel enne sisselülitamist vähemalt 4 tundi seista, et süsteemi tööseisund saaks pärast horisontaalasendis transporti taastuda.

Luku või riiviga varustatud seadme kasutusel kõrvaldamisel jätke lukk/riiv ohutusse asendisse, et lapsed ei saaks seadmesse lõksu jääda.

- Seadet võib kasutada ainult ettenähtud otstarbeks.

- Ärge utiliseerige seadet põletamise teel. Seadme isolatsiooni koostisse kuuluvad kloorfluorsüsinikke mittesisaldavad ained, mis on tuleohtlikud. Lisateabe saamiseks utiliseerimismeetodite ja -võimaluste kohta pöörduge kohaliku omavalitsuse poole.

- Me ei soovita seadet kasutada kütmata külmas ruumis (nt garaaž, kasvuhoone, juurdeehitis, kuur, kõrvalhoone vms).



Tutvuge hoolikalt kasutusjuhendiga, et oskaksite seadet optimaalselt ja probleemideta kasutada. Juhiste eiramisel võite jääda ilma tasuta garantiiteeninduse õigusest.

Hoidke juhendit kindlas kohas, et see vajadusel kergesti leida.

Originaalvaruosad on saadaval 10 aasta jooksul seadme valmistamisest.

**Seade ei ole mõeldud kasutamiseks füüsilise, mee- või vaimupuudega või nappide kogemuste ja teadmistega inimestele, välja arvatud juhul, kui nad kasutavad seda oma ohutuse eest vastutava isiku järelevalve all või on saanud vastavad juhised.**

**Lastel tuleb silma peal hoida, et nad ei saaks seadmega mängida.**

 <b>TEAVE</b>	
 <b>ENERGY</b> 	<p>. Tooteandmebaasis säilitatava mudeli kohta käiva teabe juurde pääseb järgmisele veebisaidile sisenedes ja otsides energiamärgiselt oma mudeli identifikaatori (*).</p> <p><a href="https://eprel.ec.europa.eu/">https://eprel.ec.europa.eu/</a></p>
<p>SUPPLIER'S NAME</p> <p><b>A</b></p>	<p>MODEL IDENTIFIER (*)</p> <p><b>A</b></p>

## Elektriohutus

Enne seadme vooluvõrku ühendamist kontrollige, kas seadme sees paiknevale andmesildile märgitud toitepinge ja sagedus vastavad vooluvõrgu näitajatele. Soovitame ühendada seadme vooluvõrku sobivas kohas paikneva kaitsmega varustatud seinakontakti kaudu.

### HOIATUS! Seade peab olema maandatud.

Elektriseadmete remondiga võivad tegelda ainult kvalifitseeritud spetsialistid. Kvalifitseerimata isiku tehtud oskamatu remont võib põhjustada ohte, mis võivad seadme kasutajat tõsiselt kahjustada.

### TÄHELEPANU!

Seadmes on kasutusel külmutusagens R600a, mis on keskkonnasõbralik, kuid tuleohuslik gaas. Toode tuleb transportida ja paigaldada ettevaatlikult, et mitte kahjustada jahutussüsteemi. Kui jahutussüsteem on viga saanud ja on tekkinud gaasileke, hoidke toodet eemal lahistest leکیدest ja tulutage veidi aega ruumi.

**HOIATUS:** Ärge kasutage sulatusprotsessi kiirendamiseks mehaanilisi vms abivahendeid peale tootja soovitatute.

**HOIATUS:** Ärge kahjustage külmutusagensikontuuri.

**HOIATUS:** Ärge kasutage toiduainete hoiukambrites elektriseadmeid, välja arvatud tootja soovitatud seadmetüübid.

## Transpordieeskirjad

1. Seadet võib transportida ainult püstasendis.

Tamepakend peab transpordi käigus terveks jääma.

2. Kui seadet on transporditud horisontaalasendis, ei tohi seda vähemalt 4 tundi kasutada, et süsteem saaks taastuda.

3. Eespool toodud juhiste eiramisel võib seade saada kahjustusi, mille eest tootja ei vastuta.

4. Seade peab olema kaitstud vihma, niiskuse ja muude atmosfäärimõjude eest.

### NB!

- Seadme puhastamisel/transportimisel tuleb vältida seadme tagaküljel asuva kondensaatori metalltraatide puudutamist, sest need võivad vigastada sõrmi või käsi.
- Ärge istuge ega seiske seadme peal, sest see ei ole selleks ette nähtud. Võite end vigastada või seadet kahjustada.
- Et mitte vigastada toitejuhet, jälgige seadme teisaldamisel, et toitejuhe ei jääks seadme alla.
- Ärge laske lastel seadme ja selle nuppudega mängida.

## Paigaldusjuhised

1. Ärge paigutage seadet ruumi, mille temperatuur võib langeda öösiti alla -15°C (5 F), seda eriti talvel.

2. Ärge asetage seadet pliidi või radiaatori lähedusse ega otsese päikesevalguse kätte, sest see koormab liigselt seadme funktsioone. Seadme paigaldamisel sügavkülmiku või küttekeha lähedusse jätkke vajalik vahemaa:

pliidist	30 mm
radiaatorist	300 mm
külmkapist	25 mm

3. Veenduge, et seadme ümber on piisavalt ruumi õhu vaba ringluse jaoks (**joonis 2**).

• Külmkapi ja seinä õige vahemaa seadmiseks paigaldage külmkapi taha õhutuskate (**joonis 3**).

4. Seade tuleb paigutada ühetasasele pinnale. Kahte esijalga saab vajadusel reguleerida. Seadme loodimiseks reguleerige kahte esijalga, pöörates neid päri- või vastupäeva, kuni seade seisab pörandal kindlalt ja otse. Jalgade õige reguleerimine aitab vältida liigset vibratsiooni ja müra (**joonis 4**).

5. Juhiseid seadme kasutamiseks ettevalmistamiseks leiate lõigust "Puhastamine ja hooldus".

## Esmane tutvus seadmega

(joonis 1)





- 1 - Reguleerimisnupp ja sisevalgusti
- 2 - Reguleeritavad riulid
- 3 - Veekogumisanum
- 4 - Juurvijakasti kate
- 5 - Juurvijakasti
- 6 - Kiirkülmutus kamber
- 7 - Sügavkülmutatud toiduainete kambrid
- 8 - Reguleeritav jalg
- 9 - Purgiriil
- 10 - Pudeliriil
- 11 - Sügavkülmiku ventilator

Ventilaator eesmärk on tagada õhuringlus külmutuskambris!

## Toiduainete soovituslik paigutus seadmes

Juhised optimaalse säilivuse ja hügieeni tagamiseks:

1. Jahutusamber on ette nähtud värske toiduainete ja jookide lühiajaliseks hoidmiseks.

2. Külmutuskamber vastab   nõuetele ja sobib eelkülmutatud toiduainete külmutamiseks ja säilitamiseks. Alati tuleb järgida toiduainete pakendile märgitud soovitusi   säilitustingimuste kohta.

3. Piimatootete tuleb hoida ukse küljes paiknevas spetsiaalses hoidikus.

4. Valmistoitule tuleb hoida õhukindlalt suletud anumates.

5. Pakendatud töötlemata tooteid võib hoida riulil. Värsked puu- ja köögiviljad tuleb puhtaks pesta ja hoida köögiviljasahtlites.

6. Pudeleid võib hoida ukseriulil.

7. Toorest liha hoidke kilekotis kõige alumisel riulil. Vältige selle kokkupuudet valmistoiduga, et viimane ei saastuks. Ohutuse huvides ärge säilitage toorest liha üle kahe-kolme päeva.

8. Maksimaalse efektiivsuse tagamiseks ei tohi eemaldatavaid riuleid katta paberi või muu materjaliga, mis takistab õhuringlust.

9. Ärge hoidke taimedli ukseriulil. Hoidke toiduaineid pakendis, kilekotis või kaanega suletud nõus. Laske kuuma toidul ja joogil enne külmkapi panekut jahtuda. Avatud plekkpurkide sisu tuleb tõsta ümber teise anumasse.

10. Gaseeritud jooke ei tohi külmutada ja külmutatud tooteid (nt mahlaäätiit) ei tohi tarbida liiga külmalta.

11. Mõned puu- ja köögiviljad ei kannata hoidmist temperatuuril 0°C ringis. Seepärast tuleb ananassi, melonit, kurki, tomateid jms hoida kilekotis.

12. Kanget alkoholi tuleb hoida püstiselt tihedalt suletud anumates. Ärge hoidke külmkapis kunagi tooteid, mis sisaldavad kergsüttivaid ohtlikke gaase (nt sifoonpudelid, pulverisaatorid jne) või plahvatusohtlikke aineid. Plahvatusoht!

### **Temperatuuri valik ja reguleerimine**

Töitemperatuuri seatakse reguleerimisnupuga (**joonis 5**), mis paikneb jahutuskambri laes. Nupu reguleerimisvahemik on 1st (minimaalne) MAX ni (maksimaalne) – MAX vastab kõige külmemale temperatuurile. Seadme esmakordsel sisselülitamisel tuleb reguleerimisnupp seada sellisesse asendisse, et jahutuskambri keskmine temperatuur ei oleks 24 tunni möödudes kõrgem kui +5 C (+41 F). Soovitame seada lüliti keskmisse asendisse ja jälgida, kas seadmes on soovitud temperatuur (mida lähemal on lüliti maksimum asendile, seda külmem on temperatuur, ja vastupidi). Jahutuskambri mõned osad võivad olla jahedamad või soojemad (nt salatikamber ja külmiku ülaosa) – nii see peabki olema. Soovitame kontrollida temperatuuri täpse termomeetriga ja veenduda, et hoiukambrites on vajalik temperatuur. Vaadake termomeetri näitu võimalikult ruttu, sest mõõduriista sügavkülmikust väljavõtmisel tõuseb selle temperatuur väga kiiresti. Pidage meeles, et ukse avamisel pääseb külm õhk välja ja sisetemperatuur tõuseb. Seepärast ärge hoidke ust lahti, vaid sulgege see kohe pärast toidu asetamist külmkappi või sealt väljavõtmist.

### **Enne seadme kasutamist**

#### **Viimane kontroll**

Enne, kui asute seadet kasutama, kontrollige järgmist:

1. Kas seade on jalgade abil korralikult looditud?
2. Kas külmiku sisemus on kuiv ja kas õhk saab selle tagaosas vabalt liikuda?
3. Kas sisemus on puhas (vt lõiku "**Puhastamine ja hooldus**")?
4. Kas pistik on seinakontakti ühendatud ja elektrivarustus sisse lülitatud? Kas ukse avamisel süttib jahutuskambri tuli?

#### **Arvestage järgmist:**

5. Kompressori käivitumisega kaasneb müra. Külmutussüsteemis olev vedelik ja gaasid võivad samuti müra tekitada, seda isegi juhul kui kompressor ei tööta. See on täiesti normaalne nähtus.
6. Kapipealse kergelt laineline kuju tuleneb tootmisprotsessist ja ei ole defekt.
7. Soovitame seada lüliti keskmisse asendisse ja kontrollida, et seadmes oleks püsivalt etteantud säilitustemperatuur (vt lõiku "Temperatuuri valik ja reguleerimine").

8. Ärge asetage toitu külmikusse kohe pärast selle sisselülitamist. Oodake, kuni seade saavutab õige säilitustemperatuuri. Soovitame kontrollida temperatuuri täpse termomeetriga (vt lõiku "Temperatuuri valik ja reguleerimine").

### **Külmutatud toiduainete säilitamine**

Sügavkülmik sobib kauplusest ostetud külmutatud toidu pikaajaliseks säilitamiseks ning seda võib kasutada ka värske toidu külmutamiseks ja säilitamiseks. Voolukatkestuse ajal ärge avage seadme ust. Kui voolukatkestus kestab kauem, tuleb toiduaineid kontrollida ja kohe ära tarvitada või kuumtöödelda ja seejärel uuesti külmutada.

### **Värskete toiduainete külmutamine**

Parima tulemuse saavutamiseks järgige alltoodud juhiseid. Ärge külmutage korraga liiga suurt toidukogust. Toidu kvaliteet säilib kõige paremini, kui see võimalikult kiiresti läbi külmub. Ärge ületage seadme külmutusjõudlust 24 tunni jooksul. Sooja toidu asetamisel külmutuskambrisse töötab külmutussüsteem lakkamatult, kuni toit läbi külmub. See võib ajutiselt langetada temperatuuri jahutuskambris. Et värske toidu külmutamine toimuks võimalikult efektiivselt, seadke reguleerimisnupp maksimumväärtusele 24 tundi enne toidu asetamist sügavkülmikusse. Pärast toidu läbikülmumist võib keerata nupu uuesti algsele väärtusele. Väikese toidukoguse (kuni 1/2 kg) külmutamiseks ei pea temperatuuri reguleerima. Jälgige, et värsked toiduained ei seguneks külmutatud toiduainetega.

### **Jääkuubikute valmistamine**

Täitke jäänõu kolmveerandini veega ja asetage külmutuskambris. Kasutage jäätunud nõude eemaldamiseks lusika käepidet vms, aga mitte mingil juhul teravaservalisi esemeid (nt nuga või kahvlit).

### **Sulatamine**

#### **A) Jahutuskamber**

Jahutuskambrit sulatatakse automaatselt. Sulamisvesi voolab läbi äravoolutoru kogumisanumasse, mis asub seadme tagaosas (**joonis 6**). Jää sulatamise ajal võivad moodustuda veepiisad jahutuskambri tagaküljele, mille taga asub aurusti. Mõned veepiisad võivad pärast sulatamise lõppu külmuda. Ärge kasutage külmunud veepiiskade eemaldamiseks teravaid või terava servaga esemeid nagu noad või kahvlid. Kui sulamisvesi ei voola läbi kogumiskanali ära, tuleb veenduda, et äravoolutoru pole toiduosakeste tõttu ummistanud. Äravoolutoru saab puhastada torupuhasti vms vahendiga. Veenduge, et äravoolutoru ots asetseb kindlalt kogumisküna kompressori peal, et vesi ei voolaks elektrisüsteemi või põrandale (**joonis 7**).

**B) Külmutuskamber**

NO FROST sulatus on täisautomaatne. Kasutaja sekkumine pole vajalik. Vesi koguneb kompressori alusele ja aurustub kompressorist vabaneva soojuste toimel.

**Ärge kasutage jää eemaldamiseks teravaid või terava servaga riistu nagu noad või kahvlid.**

Ärge kunagi kasutage sulatamiseks fööni, kuumapuhurit või teisi sarnaseid elektriseadmeid.

**Hoiatused!**

Ventilaator tagavad külma õhu ringluse. Ärge kunagi torgake esemeid läbi ventilaatorikatte. Ärge laske lastel ventilaatoriga mängida. Ärge hoidke külmkapis kunagi tooteid, mis sisaldavad kergsüttivaid ohtlikke gaase (nt sifoonpudelid, pulverisaatorid jne) või plahvatusohtlikke aineid. Ärge katke riideid materjalidega, mis võivad takistada õhuringlust.

Ärge laske lastel seadme ja selle nuppudega mängida. Et seade töötaks optimaalselt, ärge blokeerige ventilaatori katet (**joonis 8**).

**Hoiatus!**

Seadme õhuringluse eest hoolitseb ventilaator, mis on sügavkülmiku tööks hädavajalik. Hoolitsege, et toiduained või pakendid ei blokeeriks (seiskaks) ventilaatori ega takistaks nende tööd. Ventilaatori blokeerimine (seiskamine) või selle töö takistamine põhjustab sügavkülmiku sisetemperatuuri tõusu (sulamise).

**Sisevalgusti pimi vahetamine**

Külmiku sisevalgusti pimi vahetamiseks pöörduge volitatud teenindusse. Lamp/lambid, mida selles seades kasutatakse, ei sobi kodumajapidamise siseruumide valgustamiseks. Selle lambi sihtotstarbeks, on aidata kasutajal paigutada toiduaineid külmikusse / sügavkülmikusse ohutult ja mugavalt. Las lámparas utilízadas en este electrodoméstico deben soportan unas condiciones físicas extremas como temperaturas inferiores a -20°C.

**Puhastamine ja hooldus**

1. Enne puhastamist soovitate lülitada seadme välja ja eemaldada pistiku seinakontaktist.
2. Ärge kasutage puhastamiseks teravaid instrumente, abrasiivseid puhastusvahendeid, seepi, puhastuskemikaali, detergenti või vaha.
3. Puhastage seadme korpest leige veega ning pärast kuivatage see.
4. Puhastage seadme sisemust lapiga, mida on niisutatud söögisooda vesilahuses (teelusikatäis soodat poole liitri vee kohta), seejärel pühkige sisepinnad kuivaks.
5. Vältige vee sattumist temperatuuriregulaatorisse.
6. Kui seadet pikema aja jooksul ei kasutata, lülitage see välja, eemaldage kogu toit, puhastage seade ja jätke uks praokile.
7. Soovitate toote metallosi (nt ukse välispinda, korpuse külgi) poleerida silikoonvahaga (autopoleerimisvahendiga), mis kaitses kvaliteetselt värvkatet.
8. Puhastage seadme taga asuvat kondensaatorit kord aastas tolmuimejaga.

9. Kontrollige regulaarselt uksetihendeid, veendumaks et need on puhtad ega ole toiduosakestega määrdunud.

10. Mitte kunagi ei tohi:

- Puhastada seadet sobimatu ainega, nt naftapõhiste toodetega;
- Hoida seadet kõrge temperatuuri käes;
- Küürida ja hõõruda abrasiivsete vahenditega;
- 11. eemaldada piimatoodete kambri katet ja ukseriulit;
- Piimatoodete kambri katte eemaldamiseks kergitage seda paari sentimeetri võrra ja tõmmake lahti sellest küljest, milles on ava.
- Ukseriulit eemaldamiseks tõstke välja selle sisu ja seejärel vabastage ukseriulit kinnitusest, lükates seda üles.
- 12. Hoolitsege, et seadme taga olev plastist sulaveeküna oleks alati puhas. Kui soovite küna puhastamiseks eemaldada, järgige alltoodud juhiseid:
- Eemaldage pistik vooluvõrgust.
- Vabastage küna plöskklamber näpitsate abil ettevaatlikult kompressori küljest, nii et küna saaks eemaldada.
- Tõstke see üles.
- Puhastage ja pühkige kuivaks.
- Paigaldage tagasi vastupidises järjekorras.

13. Sahtli eemaldamiseks tõmmake see välja nii kaugele kui võimalik, kallutage ülespoole ning tõmmake seejärel täiesti välja.

**Ukse avanemissuuna muutmine**

Järgige juhiseid numbrite järgi (**joonis 9**).

**Käsu ja keelud**

**Tehke nii:** Puhastage seadet regulaarselt.

**Tehke nii:** Hoidke toorest liha valmistoidust ja piimatoodetest allpool.

**Tehke nii:** Puhastage köögiviljad mullast ja eemaldage kasutuskõlbatud pealmised lehed.

**Tehke nii:** Ärge eemaldage lehtsalati, kapsa, peterelli ja lillkapsa juurt.

**Tehke nii:** Mähkige juust kõigepealt pärgamentpaberisse ja pakkige seejärel võimalikult õhukindlalt kilekotti. Parema tulemuse saamiseks võtke see jahutuskambriist välja tund aega enne tarvitamist.

**Tehke nii:** Pakkige toores liha kilekotti või alumiiniumfooliumisse (mitte tihedalt). See kaitses liha kuivamise eest.

**Tehke nii:** Hoidke liha ja rupsikite kilekotis.

**Tehke nii:** Hoidke tugeva lõhnaga või kergesti kuivavaid toiduaineid kilekotis, fooliumis või õhukindlas pakendis.

**Tehke nii:** Et leib püsiks värsked, ärge hoidke seda lahtiselt.

**Tehke nii:** Jahutage valget veini, õlu ja mineraalvett enne serveerimist.

**Tehke nii:** Kontrollige regulaarselt külmutuskambri sisu.

**Tehke nii:** Säilitage toitu võimalikult lühikest aega ja järgige pakendile märgitud säilivusaega.

**Tehke nii:** Hoidke kauplustest ostetud külmutatud toiduaineid vastavalt pakendil toodud juhistele.

**Tehke nii:** Eelistage alati kvaliteetseid värsked toiduaineid ja veenduge enne külmutamist, et need on täiesti puhtad.

**Tehke nii:** Külmutage värsked toiduaineid väikese portsjonitena, et need kiiresti läbi külmuksid.



- Tehke nii:** Pakkige kõik toiduained õhukindlalt fooliumisse või sügavkülmutamiseks sobivatesse kilekottidesse.
- Tehke nii:** Pakkige külmutatud toiduained kohe pärast poest toomist fooliumisse või kilekotti ja asetage need kohe sügavkülmikusse.
- Ei tohi:** Hoida jahutuskambris banaane.
- Ei tohi:** Hoida jahutuskambris meloneid. Neid võib jahutada lühikest aega kilekotti pakituna, et lõhn ei kanduks teistele toiduainetele.
- Ei tohi:** Katta riuleid kaitsematerjalidega, mis võivad takistada õhuringlust.
- Ei tohi:** Hoida seadmes mürgiseid või ohtlikke aineid. Seade on mõeldud ainult söödava kraami hoidmiseks.
- Ei tohi:** Tarbida toiduaineid, mida on hoitud külmikus liiga kaua.
- Ei tohi:** Hoida valmistoitu ja töötlemata toiduaineid ühes anumas. Neid tuleb hoida eraldi pakendis.
- Ei tohi:** Lasta toiduainetest nõrguval mahlal või sulamisveel tilkuda teistele toiduainetele.
- Ei tohi:** Jätta ust pikemaks ajaks lahti, sest sel juhul suureneb elektrikulu ja seadmes tekib rohkem jääd.
- Ei tohi:** Kasutada jää eemaldamiseks terava servaga esemeid (nt nuge-kahvleid).
- Ei tohi:** Asetada seadmesse sooja toitu. Laske sellel esmalt maha jahtuda.
- Ei tohi:** Asetada sügavkülmikusse vedelikuga täidetud pudelid või kinniseid plekkpurke gaseeritud jookidega, sest need võivad lõhkeda.
- Ei tohi:** Asetada sügavkülmikusse rohkem värskeid toiduaineid kui lubatud.
- Ei tohi:** Anda lastele jäätist ja mahajäätist otse sügavkülmikust. Madal temperatuur võib põhjustada huultel külmaville.
- Ei tohi:** Külmutada gaseeritud jooke.
- Ei tohi:** Säilitada ülessulanud toiduaineid; need tuleb ära tarvitada 24 tunni jooksul või kuumtöödelda ja seejärel uuesti külmutada.
- Ei tohi:** Võtta toitu sügavkülmikust märgade kätega.

## Energiakulu

Maksimaalse koguse külmutatud toidu mahutamiseks võib loobuda külmutuskambri keskmise ja ülemise sahtli kasutamisest. Seadme energiakulu ametlik väärtus on saadud olukorras, kus külmutuskamber on täiesti täis ning keskmist ja ülemist sahtlit ei kasutata.

## Praktilised nõuanded elektrikulu vähendamiseks

- Seade tuleb paigutada hea ventilatsiooniga kohta, küttekehadest (pliid, radiaator jne) eemale. Ühtlasi tuleb valida selline paigalduskoht, et seade ei oleks otsese päikesekiirguse käes.
- Poest ostetud jahutatud/sügavkülmutatud toit tuleb võimalikult ruttu külmikusse panna, eriti suvisel ajal. Toidu koju toomiseks on soovitatav kasutada soojust isoleerivaid kotte.

3. Külmutuskambrit välja võetud pakendeid soovitame sulatada jahutuskambris. Selleks asetatakse sulatamist vajav pakend anumasse, et sulamise käigus tekkinud vesi jahutuskambris laiali ei voolaks. Sügavkülmutatud toitu soovitame sulatama hakata vähemalt 24 tundi enne kasutamist.

4. Soovitame ust avada nii harva kui võimalik.

5. Seadme ust ei tohi liiga kauaks lahti jätta ning iga kord tuleb see kindlalt sulgeda.

## Seadme töötamisel tekkinud müra ja vibratsioon

1. Töömüra suureneb, kui külmik töötab.

- Et seadmes oleks pidevalt vajalik temperatuur, ülitub aeg-ajalt sisse kompressor. Seda müra tekitab kompressori võimsuse suurenenine käivitumisel. Kompressori seiskumisel on kuulda klõpsatust.
- Külmiiku jõudlus ja töönaõtjad võivad muutuda sõltuvalt ümbritsevast temperatuurist. Tegu on normaalse nähtusega.

2. Vedeliku voolamise või pihustamise heli.

- See müra on tingitud seadme tööpõhimõttest ja seda tekitab külmutusagensi voolamine seadme külmutusahelas.

3. Tuulemühinale sarnanev heli.

- Seda tekitab seadme ventilator (ventilaatorid). Ventilatorid aitavad tõhustada jahutusfunktsiooni. Tegu on normaalse tööheliga, mis ei viita rikkele.

4. Muu vibratsioon või müra.

- Müra tugevus ja vibratsioon võib sõltuda ka seadmealuse pinnal konarustest ja põrandakatte tüübist. Jälgige, et põrandal ei oleks suuremaid konarusi ja et see taluks seadme raskust (elastsus).
- Müra ja vibratsiooni võivad tekitada ka seadme peale asetatud esemed. Need esemed tuleb seadme pealt eemaldada.
- Samuti võib põhjuseks olla külmikus asetsevate pudelite puutumine üksteise vastu. Sellisel juhul asetage pudelid ja anumad nii, et nende vahele jääks veidi ruumi.

## Probleemide kõrvaldamine

Kui seade ei tööta, kontrollige järgmist:

- Kas pistik on korralikult pesas ja kas pistikupesaga töötab? (Voolu olemasolu pistikupesasse saate kontrollida mõne teise elektriseadmega.)
- Kas kaitse on läbi põlenud, kaitseülili on rakendunud või pealüliti on välja lülitatud?
- Kas temperatuurilüliti on õiges asendis?
- Kui olete asendanud originaalpistikku pistikku uuega, kas uus pistik on õigesti ühendatud?

Kui seade pärast nimetatud punktide kontrollimist ikkagi tööle ei hakka, pöörduge edasimüüja poole, kellelt seadme ostsite.

Enne teeninduskeskuse poole pöördumist kontrollige eespool nimetatud punkte, kuna juhul, kui viga ei avastata, peate tasuma põhjuseeta väljakutse kulud.



Sümbol  tootel või pakendil näitab, et toodet ei või käidelda olmejäätmena. See tuleb toimetada vastavasse kogumispunkti, mis tegeleb elektri- ja elektroonikaseadmete ringlussevõtuiga. Tagades toote nõuetekohase kasutusel kõrvaldamise, aitate ära hoida võimalikke negatiivseid tagajärgi keskkonnale ja inimeste tervisele, mida võib põhjustada kõnealuse toote ebapiisav jäätmekäitlus. Täpsema teabe saamiseks toote ringlussevõtu kohta pöörduge kohaliku omavalitsuse, olmejäätmeid käitleva ettevõtte või toote müünud kaupluse poole.

Sveikiname pasirinkus kokybišką **Beko** buitinį prietaisą, sukurtą tarnauti Jums daugelį metų.

### **Pirmiausia- saugumas!**

Nejunkite savo buitinio prietaiso į elektros tinklą, kol nenuėmėte visų pakavimo ir pervežimo apsaugų.

- Jeigu gabenote horizontalioje padėtyje, prieš įjungdami leiskite pastovėti bent 4 valandas, kad kompresoriaus tepalas nusistovėtų.
- Jeigu jūs išardote seną buitinį prietaisą, kurio durlėse įtaisytas užraktas arba automatinė spynelė, įsitikinkite, kad palikote ją saugioje padėtyje, kad jame neužsitrenktų vaikai.
- Šį buitinį prietaisą naudokite tik pagal numatytą paskirtį.
- Buitinio prietaiso nedeginkite. Jūsų buitinio prietaiso izoliacijoje yra degių ne chlorfluorometano medžiagų. Dėl informacijos apie prietaiso išmetimą ir galimas paslaugas kreipkitės į vietinę valdžią.
- Nerekomenduojame naudoti šio buitinio prietaiso nešildomoje, šaltoje patalpoje, (t.y., garaže, oranžerijoje, priestate, pašiūrėje, ne name ir taip toliau). Norėdami, kad buitinis prietaisas veiktų geriausiai ir be gedimų, labai svarbu įdėmiai perskaityti šias instrukcijas. Nesilaikydami šių nurodymų galite prarasti teisę į nemokamą aptarnavimą garantinio laikotarpio metu.

Prašome laikyti šias instrukcijas saugioje vietoje, kad galėtumėte bet kada jomis pasinaudoti.

Originalios atsarginės dalys tiekiamos 10 metų nuo gaminio įsigijimo dienos.

**Šio buitinio prietaiso nerekomenduojama naudoti asmenims, turintiems fizinių, jutimo ar psichinių negalių arba neturintiems pakankamai patirties ir žinių, kaip naudotis šiuo prietaisu, nebent juos prižiūrėtų arba su šio buitinio prietaiso naudojimu supažindintų už jų saugą atsakingas asmuo. Prižiūrėkite vaikus, kad jie nežaistų su šiuo buitiniu prietaisu.**



Ant prietaiso arba pakuotės esantis simbolis  nurodo, kad su šiuo prietaisu negalima elgtis kaip su buitinėmis šiukšlėmis. Jį reikia perduoti atitinkam surinkimo punktui, kad elektros ir elektronikos prietaisai būtų perdirbtas. Tinkamai išmesdami šį gaminį, prisidėsite prie apsaugos nuo galimo neigiamo poveikio aplinkai ir žmonių sveikatai, kuris gali būti padarytas šį gaminį netinkamai išmetant. Dėl išsamesnės informacijos apie šio gaminio perdirbimą, prašom kreiptis į savo miesto valdžios instituciją, buitinių atliekų išvežimo tarnybą arba parduotuvę, kurioje pirkote šį prietaisą.



## INFORMACIJA



**ENERG**



SUPPLIER'S NAME

MODEL IDENTIFIER

(\*)

A

A

Produkto duomenų bazėje saugomą modelio informaciją galima pasiekti užėjus į nurodytą svetainę ir suradus jūsų modelio identifikatorių (\*), esantį energijos etiketėje.

<https://eprel.ec.europa.eu/>

## Elektros reikalavimai

Prieš įkišdami kištuką į sienoje esantį elektros lizdą įsitikinkite, kad buitinio prietaiso viduje esančioje kategorijos plokštelėje nurodyta įtampa ir dažnis atitinka jūsų elektros tiekimą.

Mes rekomenduojame šį buitinį prietaisą prijungti prie elektros maitinimo per tinkamas įjungtą lizdą su saugikliu, kuris turi būti lengvai prieinamoje vietoje.

### DĖMESIO! Šį buitinį prietaisą reikia įžeminti.

Elektrinio buitinio prietaiso remontą gali atlikti tik kvalifikuotas specialistas. Netinkamai nekvalifikuoto asmens atlikti taisyimo darbai gali sukelti pavojų, kurie gali turėti lemtingų padarinių buitinio prietaiso vartotojui.

### DĖMESIO!

Šiame buitiniame prietaise naudojama šaldymo medžiaga R600a, kuri nedaro žalos aplinkai, tačiau tai – degios dujos. Gabenimo ir gaminio pastatymo metu privalote pasirūpinti, kad nepažeistumėte šaldymo sistemos. Jeigu pažeistumėte šaldymo sistemą ir iš jos imtų tekėti dujos, laikykite gaminį atokiai nuo liepsnos šaltinio ir gerai išvėdinkite patalpą.

**DĖMESIO** - norėdami pagreitinoti atšildymo procesą, nenaudokite kitokių, nei gamintojų rekomenduojamų mechaninių arba kitų priemonių.

**DĖMESIO** - nepažeiskite aušinimo sistemos.

**DĖMESIO** - buitinio prietaiso maisto saugojimo skyriuose nenaudokite elektrinių prietaisų, nebent juos rekomenduotų gamintojas.

**DĖMESIO** - Jeigu maitinimo laidas pažeistas, jį leidžiama keisti tik gamintojui, gamintojo klientų aptarnavimo atstovui arba panašios kvalifikacijos asmenims – kitaip gali kilti pavojus.

## Gabenimo instrukcijos

1. Prietaisą reikia gabenti tik stačią. Gabenimo metu įpakavimas turi likti nesugadintas.
2. Jeigu buitinį prietaisą gabenote horizontalioje padėtyje, prieš įjungdami leiskite pastovėti bent 4 valandas, kad sistema nusistovėtų.
3. Nesilaikant anksčiau minėtų nurodymų, buitinis prietaisas gali būti sugadintas, ir gamintojas už tai nebus atsakingas.
4. Prietaisą būtina saugoti nuo lietaus, drėgmės ir kitokio atmosferos poveikio.

### DĖMESIO!

- Valant/priziūrint buitinį prietaisą, reikia būti atsargiems, kad nepaliestumėte kondensatoriaus metalinių grotelių pagrindo, esančio buitinio prietaiso atbulinėje pusėje, nes galite susižeisti piršus ir rankas.
- Nebandykite ant buitinio prietaiso sėdėti arba stovėti, nes jis neskirtas tokiam naudojimui. Galite susižeisti arba sugadinti buitinį prietaisą.
- Patikrinkite, ar slinkdami ir perstatę buitinį prietaisą nepripaudeite maitinimo kabelio, nes tai galėtų jį pažeisti.
- Neleiskite vaikams žaisti su buitiniu prietaisu ar spaudinėti valdymo mygtukų.

## Instaliavimo instrukcijos

1. Nelaikykite šio buitinio prietaiso patalpoje, kurioje naktį ir (arba) žiemą temperatūra galėtų nukristi žemiau -15°C (5 laipsnių pagal Farenheitą).
2. Žemoje temperatūroje buitinis prietaisas gali neveikti ir gali sumažėti jo šaldymo efektyvumas, o laikant jį tiesioginiuose saulės spinduliuose ar prie radiatorių, buitinio prietaiso funkcijos gali būti papildomai apkrautos.

Statydami šalia šilumos šaltinio arba šaldiklio, išlaikykite šiuos minimalius tarpus iš šonų:

Nuo viryklių - 30 mm

Nuo radiatorių - 300 mm

Nuo šaldiklių - 25 mm

3. Įsitikinkite, kad aplink buitinį prietaisą esančios erdvės pakanka laisvai oro cirkuliacijai užtikrinti (**2 pav.**).

• Norėdami nustatyti atstumą tarp šaldytuvo ir sienos, pritaisykite galinį vėdinimo dangtelį prie šaldytuvo galinės sienos (**3 pav.**).

4. Buitinį prietaisą reikėtų pastatyti ant lygaus paviršiaus. Prie reikūs, galima reguliuoti dvi priekines kojeles. Norėdami užtikrinti, kad buitinis prietaisas stovėtų tiesiai, reguliuokite dvi priekines kojeles, sukdamį jas pagal arba prieš laikrodžio rodyklę, kol prietaisas tvirtai stovės ant grindų. Teisingas kojelių suregulavimas panaikina pernelyg didelę vibraciją ir triukšmą (**4 pav.**).



5. Norėdami paruošti buitinį prietaisą naudojimui, vadovaukitės „Valymo ir priežiūros“ skyriaus nurodymais.

## Susipažinkite su buitiniu prietaisu (1 pav.)

- 1 - Nustatymo rankenėlė ir vidinis apšvietimas
  - 2 - Pritaikomos šaldytuvo lentynos
  - 3 - Vandens rinktuvas
  - 4 - Uždenjamasis dėžutė dangtis
  - 5 - Uždenjamasis dėžutė
  - 6 - Greito užšaldymo skyrius
  - 7 - Skyriai užšaldytiems maisto produktams laikyti
  - 8 - Reguluojamos kojelės
  - 9 - Lentynos stiklainiams
  - 10 - Lentynos buteliams
  - 11 - Šaldiklio ventiliatorius
- Ventiliatorius skirti užtikrinti oro cirkuliaciją skyriuje!

## Rekomenduojamas maisto produktų išdėstymas buitiniame prietaise

Nurodymai optimaliems saugojimo ir higienos rezultatams gauti:

1. Šaldytuvo skyrius skirtas trumpam šviežio maisto ir gėrimų saugojimui.
2. Šaldiklio kamera yra  įvertinta ir tinkama šaldymui ir maisto produktų laikymui prie užšaldymą. Visada reikia prisilaikyti ant maisto produktų įpakavimų nurodytų  maisto laikymo rekomendacijų.
3. Pieno produktus reikėtų laikyti specialiuose durieliu įdėklo skyriuose.
4. Pagamintus patiekalus reikėtų laikyti hermetiškuose induose.
5. Šviežius suvyniotus produktus galima laikyti ant lentynos. Šviežius vaisius ir daržoves reikėtų nuvalyti ir laikyti uždenjamose dėžutėse.
6. Butelius galima laikyti durieliu skyriuje.
7. Norėdami laikyti šviežią mėsą, suvyniokite ją į polietileninį maišelį ir padėkite ant žemiausios lentynos. Neleiskite, kad šviežia mėsa liestųsi su pagamintais maisto produktais, kad šie nebūtų užkrėsti. Saugumo sumetimais, žalią mėsą laikykite ne ilgiau nei dvi ar tris dienas.
8. Norint, kad šaldytuvus veiktų veiksmingiausiai, jo ištraukiamų lentynų nereikėtų užkloti popieriumi arba kitomis medžiagomis, kurios sutrukdytų laisvą oro cirkuliaciją.

9. Durelių lentynose nelaikykite augalinio aliejaus. Maisto produktus laikykite supakuotus, suvyniotus arba uždengtus. Prieš dėdami karštas maisto produktus ir gėrimus į šaldytuvą, leiskite jiems atvėsti. Skardinėse likusio maisto nereikėtų laikyti skardinėje.
10. Putojančių gėrimų nereikėtų užšaldyti, o tokius produktus kaip aromatiniai vandens kubeliai, prieš vartojimą reikėtų truputį atšaldyti.
11. Kai kurie vaisiai ir daržovės, laikomi beveik 0°C temperatūroje, sugenda. Todėl ananasus, melionus, agurkus, pomidorus ir panašius produktus susukite į polietilinius maišelius.
12. Labai stiprūs alkoholiniai gėrimai turi būti laikomi stačioje padėtyje stipriai užkimštuose buteliuose. Šaldytuve niekada nelaikykite produktų, kuriuose yra degių sprogstamųjų dujų (pvz., pūrkiamos grietinės lėš flakonų, skardinių su pūrkalais ir t.t.) arba sprogstamųjų medžiagų. Jos gali sukelti sproginimą!

### Temperatūros kontrolė ir reguliavimas

Darbinė temperatūra valdoma nustatymo rankenėle (5 pav.), įrengta šaldytuvo skyriaus lubose. Nustatyti galima nuo MIN, 1 ... MAX., kur MAX yra didžiausio šaldymo nustatymo padėtis. Pirmą kartą įjungus šį būtini prietaisą, nustatymo rankenėlė turi būti nustatyta taip, kad po 24 valandų vidutinė šaldytuvo temperatūra būtų ne aukštesnė nei +5°C (+41°F). Norint gauti norimą temperatūrą, t.y., sukant link maks. šaldytuvo temperatūra bus žemesnė ir atvirkščiai, mes rekomenduojame nustatyti rankenėlę per vidurį, tarp MIN ir MAX nustatymų. Kai kurie šaldytuvo skyriai gali būti vėsesni arba šiltesni (pvz., lentyna salotoms ir viršutinė dėžutės dalis), tačiau tai visai normalu. Rekomenduojame patikrinti temperatūrą tiksliu termometru, kad įsitikintumėte, ar saugojimo skyriuje palaikoma norima temperatūra. Nepamirškite, kad temperatūros rodmėnis reikia žiūrėti nedelsiant, nes ištraukus termometrą iš šaldiklio, temperatūra labai greitai pakils. Nepamirškite, kad kiekvieną kartą atidarius dureles, šaltas oras išeina ir vidinė temperatūra pakyla. Todėl niekada nepalikite durelių atidarytų ir, įdėję arba išėmę maistą, būtinai tuoj pat jas uždarykite.

### Prieš pradėdami naudoti

#### Galutinis patikrinimas

Prieš pradėdami naudoti būtini prietaisą, patikrinkite, ar:

1. Sureguliuovote kojeles, kad prietaisas stovėtų lygiai.
2. Šaldytuvo vidus turi būti sausas, o galinėje dalyje oras gali laisvai cirkuliuoti.
3. Vidus yra švarus, pagal „Valymo ir priežiūros“ skyriaus rekomendacijas.
4. Kištukas įkištas į sienoje esantį lizdą, ir elektra įjungta. Atidarius dureles, užsidega vidinis apšvietimas.

#### Ir atkreipkite dėmesį, kad:

5. Pradėjus veikti kompresoriui, išgirsite nestiprius garsus. Ar kompresorius veikia, ar ne, šaldytuvo sistemoje hermetiškai uždarytas skystis ir dujos taip pat gali kelti silpnus garsus (triuksmą). Tai visiškai normalu.
6. Šaldytuvo skyriaus viršus gali būti trupesį banguotas dėl panaudoto gamybos proceso, tačiau tai visiškai normalu ir nėra gedimas.
7. Rekomenduojame nustatyti nustatymo rankenėlę per vidurį ir stebėti temperatūrą, kad įsitikintumėte, jog būtini prietaisai palaiko norimą temperatūrą (žr. į skyrių „Temperatūros kontrolė ir reguliavimas“).

8. Neprikaukite buitinio prietaiso tuoj pat po įjungimo. Palaukite, kol bus pasiekta tinkama temperatūra. Rekomenduojame patikrinti temperatūrą tiksliu termometru (žr. į skyrių „Temperatūros kontrolė ir reguliavimas“).

### Šaldytų maisto produktų laikymas

Šaldiklis tinkamas ilgam parduotuvėse pirktų maisto produktų laikymui; be to, jis gali būti naudojamas šviežiems maisto produktams užšaldyti ir laikyti. Dingus elektrai, neatidarykite durelių. Jeigu gedimas trunka trumpiau nei 13 val., užšaldytiems produktams tai neturėtų padaryti jokios žalos. Tačiau jeigu gedimas truktų ilgiau, maisto produktus reikėtų patikrinti ir arba nedelsiant suvartoti, arba juos pagaminti, o po to vėl užšaldyti.

### Šviežių maisto produktų užšaldymas

Norėdami pasiekti geriausių rezultatų, laikykitės šių instrukcijų. Vienu metu neužšaldykite per didelio maisto kiekio. Maisto kokybė geriausiai išsaugojama tada, kai jis yra visas užšaldomas kaip įmanoma greičiau. Neviršykite buitinio prietaiso galimumo, nustatyto 24 val. Įdėjus šiltą maistą į šaldiklio kamerą, šaldytuvo variklis nepertraukiamai veikia tol, kol maistas kietai užšaldomas. Tai gali laikinai padidinti šaldiklio kameros aušinimą. Kai užšaldote šviežią maistą, norėdami pasiekti geriausių šaldymo rezultatų, prieš sudėdami maistą, 24 valandoms nustatykite rankenėlę ties maksimalaus šaldymo padėtimi. Maistui užšalus, rankenėlę galima nustatyti ties pradine padėtimi. Maži maisto kiekiai iki 1/2 kg (1 lb), gali būti užšaldomi nereguliuojant temperatūros valdymo rankenėlės. Ypač svarbu pasirūpinti, kad nesumaišytumėte šviežių ir jau užšaldytų maisto produktų.

### Ledo gabaliukų gaminimas

Pripilkite į ledo padėklą 3/4 vandens ir įdėkite jį į šaldiklį. Išlaisvinkite prišalusius padėklus šaukšto rankena arba panašius įrankius; niekada nenaudokite daiktų aštriais galais, pvz., peilių arba šakučių.

### Atšildymas

#### a) Šaldytuvo skyrius

Šaldytuvo skyrius atšyla automatiškai. Atšilęs vanduo per buitinio prietaiso gale esantį surinkimo rezervuarą teka į drenažo vamzdelį (6 pav.). Atšildymo metu ant šaldytuvo skyriaus galinės sienos, už kurios įrengtas paslėptas garintuvas, gali susidaryti vandens lašeliu. Ant tarpiklio gali likti lašėlių, kurie atšildymui pasibaigus gali vėl užšalti. Užšalusiams lašeliams pašalinti nenaudokite smailių daiktų arba daiktų su aštriais galais, pvz., peilių ar šakučių. Jeigu atšilęs vanduo neišteka iš surinkimo kanalo, patikrinkite, ar drenažo vamzdelio neužkimšo maisto dalelės. Drenažo vamzdelį galima atkimšti prietaisu vamzdžiams atkimšti arba panašiu įrankiu. Patikrinkite, kad šio vamzdelio galas visuomet būtų ant kompresoriaus surinkimo padėklo, kad vanduo neišsilietų ant elektros laidų arba grindų (7 pav.).

#### b) Šaldiklio kamera

„BE ŠERKŠNO“ tipo šaldiklis atitirpdomas visiškai automatiškai. Jums nereikia atlikti jokių veiksmų. Vanduo surenkamas kompresoriaus padėkle. Kompresoriaus skleidžiama šiluma vandenį išgarina. Užšalusiams lašeliams pašalinti nenaudokite smailių daiktų arba daiktų su aštriais galais, pvz., peilių arba šakučių.

Atšildymui niekada nenaudokite plaukų džiovintuvų, elektrinių šildytuvų arba kitokių panašių elektrinių buitinių prietaisų.

#### Dėmesio!

Šaldiklio viduje esantis ventiliatorius pučia šaltą orą. Niekada neikiškite jokių daiktų pro apsaugą. Neleiskite vaikams žaisti su šaldiklio ventiliatoriumi. Šaldiklyje niekada nelaikykite produktų, kuriuose yra degių sprogstamųjų dujų (pvz., dalytuvų, skardinių su purškalais ir t.t.) arba sprogstamųjų medžiagų. Lentynų neuždenkite jokiomis apsauginėmis medžiagomis, kurios galėtų sutrukdyti oro cirkuliacijai. Neleiskite vaikams žaisti su buitiniu prietaisu ar spaudinėti valdymo mygtukų.

Neužstatykite ventiliatoriaus apsaugų, kad buitinis prietaisas veiktų geriausiai (**8 pav.**)

#### Dėmesio!

Šiame buitiniame prietaise įrengtas cirkuliacijos ventiliatorius, kuris yra būtinas šaldiklio darbuui užtikrinti. Įsitikinkite, kad ventiliatorius nebūtų užblokuoti (sustabdyti) arba užstatyti maisto produktais ar pakuotėmis. Užblokavus (sustabdžius) arba užstaciūs ventiliatorių, gali palikti vidinė šaldiklio temperatūra (šaldiklis gali atitirti).

#### Vidinės lemputės pakeitimas

Jei reikia pakeisti šaldytuvo apšvietimo lempuotę, susisiekite su artimiausia įgaliojota techninio aptarnavimo tarnyba. Šajā ierčė izmantotā lampa nav piemērota istabu apgaismojumam. Šīs lampas mērķis ir padarīt pārtikas produktu ievietošanu ledusskapī/saldētavā drošu un ērtu. Šajā ierčē izmantotajām lampām ir jāspēj funkcionēt ekstrēmos fiziskas apstākļos, piemēram, temperatūrā, kas nepārsniedz -20°C.

#### Valymas ir priežiūra

1. Prieš valymą rekomenduojama ištraukti buitinio prietaiso kištuką iš lizdo ir atjungti maitinimą.
2. Valymui niekada nenaudokite aštrių įrankių arba abrazyvinių medžiagų, muilo, namų ūkyje naudojamo valiklio, skalbimo priemonių ar vaško poliravimui.
3. Buitinio prietaiso skyrių nuvalykite drungnu vandeniu, o po to sausai iššluostykite.
4. Šaldytuvo vidui valyti naudokite drėgną nuspaustą skudurėlį, sudrekinatą tirpale, pagamintame ištirpinus vieną arbatinį šaukštelį sodos (bikarbonato) vienoje pintoje (0,57 litro) vandens; po to sausai iššluostykite.
5. Pasiūpinkite, kad vanduo nepatektų į temperatūros valdymo dėžutę.
6. Jeigu keitinate ilgam nenaudoti buitinio prietaiso, išjunkite jį ir išimkite visą maistą, išvalykite jį ir palikite dureles pravertas.
7. Norint apsaugoti kokybišką dažytą apdailą, metalines gaminio dalis (pvz., išorinę durelių pusę, šaldytuvo šonus) rekomenduojame nublizginti silikono vašku (automobiliniu politūra).
8. Kartą per metus bet kokias ant buitinio prietaiso galinės sienos esančio kondensatoriaus susikaupusias dulkes reikėtų susiurbti siurbliu.
9. Reguliariai patikrinkite, ar durelių tarpikliai yra švarūs ir ant jų nėra maisto dalelių.

10. Niekada:

- Nevalykite buitinio prietaiso netinkamomis medžiagomis, pvz., benzino pagrindu pagamintais produktais.
- Jokiais būdais nenaudokite jo aukštoje temperatūroje.
- Nešveiskite, netrinkite ir t.t. abrazyvinėmis medžiagomis.

11. Pieno produktų skyriaus dangčio ir durelių lentynos išėmimas:

- Norint nuimti pieno produktų skyriaus dangtį, pirmiausia pakelkite dangtį maždaug vieną colį ir ištraukite jį iš tos pusės, kurioje dangtyje yra plyšys.
- Norėdami ištraukti durelių lentyną, išimkite iš jos visus daiktus ir po to paprasčiausiai patraukite durelių lentyną į viršų nuo pagrindo.

12. Patikrinkite, ar specialus plastmasinis rezervuaras, esantis buitinio prietaiso gale, kuris surenka atšildytą vandenį, visada švarus. Jeigu norite nuimti lovelį ir išvalyti jį, vadovaukitės toliau nurodytomis instrukcijomis:

- Ištraukite kištuką iš lizdo ir atjunkite elektros maitinimą.
- Atsargiai replėmis atsukite kompresoriuje esantį varžtą, kad galėtumėte nuimti lovelį.
- Pakelkite jį.
- Išvalykite ir sausai iššluostykite.
- Sumontuokite atgal, naudodami atbulinę veiksmų tvarką.

13. Norėdami išvalyti stalčių, ištraukite jį kaip įmanoma labiau, pakelkite jį viršun ir visiškai ištraukite.

#### Durelių perstatymas

Veiksmus atlikite eilės tvarka (**9 pav.**).

#### Nurodymai

- Reikia-** Reguliariai valyti buitinį prietaisą.
- Reikia-** Žalią mėsą ir paukštieną laikyti apačioje, po pagamintais patiekalais ir pieno produktais.
- Reikia-** Nuskinti bereikalingus daržovių lapus ir nuvalyti žemes.
- Reikia-** Salotas, kopūstus, petražolės ir žiedinius kopūstus palikti ant stiebų.
- Reikia-** Sūrį pirmiausia susukti į pergamentinį popierių, o po to įdėti į polietilininį maišelį taip, kad jame liktų kuo mažiau oro. Jis bus skaniausias, jei ištrauksite jį iš šaldytuvo valandą prieš vartojimą.
- Reikia-** Žalią mėsą ir paukštieną lengvai susukti į polietilena arba aliuminio foliją. Taip neleisite jai apdžiūti.
- Reikia-** Žuvį ir plaukčekenius dėti į polietileningus maišelius.
- Reikia-** Stipraus kvapo maisto produktus arba tuos produktus, kurie gali išdžiūti, dėti į polietileningus maišelius arba susukti į aliuminio foliją arba dėti juos į hermetiškus indus.
- Reikia-** Gerai įvynioti duoną, kad ji liktų šviežia.
- Reikia-** Prieš pateikdami baltą vyną, alų, nestiprų šviešų alų ir mineralinį vandenį, atšaldykite juos. Retkarčiais patikrinti šaldiklio turinį.
- Reikia-** Maisto produktus šaldytuve saugoti kuo trumpiau ir tvirtai laikytis nurodytų „Geriausias iki“ ir „Suvartoti iki“ terminų.
- Reikia-** Gamykliniu būdu užšaldytą maistą laikykite vadovaudamiesi ant pakuočių nurodytomis instrukcijomis.

- Reikia-** Rinkitis tik kokybišką šviežių maistą ir, prieš jį užšaldant, įsitikinti, ar jis kruopščiai nuvalytas.
- Reikia-** Užšaldymui skirtą maistą paruošti mažomis porcijomis, kad jis užšaltų greitai.
- Reikia-** Visus maisto produktus įsukti į aluminio foliją arba kokybiškus šaldymui skirtus polietilenuinius maišelius ir patikrinti, ar juose neliko oro.
- Reikia-** Nusipirkus šaldytus maisto produktus nedelsiant juos suvynioti ir kuo greičiau dėti juos į šaldiklį.
- Negalima-** Šaldytuvo skyriuje laikyti bananų.
- Negalima-** Šaldytuvo skyriuje laikyti melionų. Juos galima trumpam atšaldyti, tačiau reikia į ką nors įvynioti, kad nesuteiktų kvapo kitiems maisto produktams.
- Negalima-** Lentynų uždengti jokiomis apsauginėmis medžiagomis, kurios galėtų sutrukdyti oro cirkuliacijai.
- Negalima-** Buitiniame prietaise laikyti nuodingų ar kokių nors pavojingų medžiagų. Jis skirtas tik valgomiesiems maisto produktams laikyti.
- Negalima-** Vartoti maisto, kuris buvo laikomas šaldytuve pernelly ilgai.
- Negalima-** Laikyti šviežio ir pagaminto maisto tame pačiame inde. Juos reikėtų supakuoti ir laikyti atskirai.
- Negalima-** Leisti, kad atšildomas maistas arba jo sultys kristų/lašėtų ant kitų maisto produktų.
- Negalima-** Palikti ilgai atidarytų durelių, nes tada buitinis prietaisas sunaudos daugiau energijos ir jame susidarys per daug ledo.
- Negalima-** Ledui pašalinti naudoti aštrių daiktų, pvz., peilių ar šakučių.
- Negalima-** Į šaldytuvą dėti karšto maisto. Pirma leiskite jam atvėsti.
- Negalima-** Į šaldiklį kišti butelių su skysčiais arba sandarių skardinių su gazuotais gėrimais, nes jie gali sprogti.
- Negalima-** Užšaldant šviežius maisto produktus, viršyti didžiausio leidžiamo užšaldymo svorio.
- Negalima-** Duoti vaikams ledų ir sušaldyto vandens tiesiai iš šaldiklio. Žemos temperatūros gali nušaldyti lūpas.
- Negalima-** Užšaldyti gazuotų gėrimų.
- Negalima-** Laikyti šaldyto maisto, kuris atitirpo; jį reikėtų suvalgyti per 24 valandas arba pagaminti ir vėl užšaldyti.
- Negalima-** Traukti produktų iš šaldiklio šlapiomis rankomis.
- Energinės sąnaudos**  
Maksimalų šaldytų maisto produktų kiekį galima sudėti nenaudojant vidurinio ir viršutinio stalčių, esančių šaldiklio kameroje. Šio prietaiso energijos sąnaudos apskaičiuotos visiškai prikrovus šaldiklio kamerą, nenaudojant vidurinio ir viršutinio stalčių.
- Praktiniai patarimai, kaip mažinti elektros energijos sąnaudas**  
1. Šį prietaisą būtina statykite gerai vėdinamoje vietoje, atokiai nuo šilumos šaltinio (viryklės, radiatoriaus ir pan.).

- Tuo pat metu prietaisą reikia pastatyti taip, kad jis nebūtų veikiamas tiesioginių saulės spindulių.
- Nusipirkus atvėsintus/užšaldytus maisto produktus, juos būtina kuo greičiau sudėti į prietaisą, ypač vasarą. Produktus namo vežti rekomenduojama šaltkrepsiuose.
  - Pakuotes, ištrauktas iš šaldiklio kameros, rekomenduojama atšildyti šaldytuvo skyriuje. Pakuotę, kurią ketinate atšildyti, dėkite į indą, kad tirpimo vanduo nenutekėtų į šaldytuvo skyrių. Atšildyti rekomenduojame pradėti bent 24 valandas prieš panaudojant šaldytus maisto produktus.
  - Rekomenduojame kuo rečiau darinėti dureles.
  - Nelaikykite prietaiso durelių atidarytų ilgiau nei būtina, o kiekvieną kartą atidarę dureles, paskui būtina gerai jas uždarykite.

### **Informacija apie garsus ir vibraciją, kurių gali kilti prietaisui veikiant**

- Prietaisui veikiant, keliamas triukšmas gali padidėti.
  - Siekiant palaikyti nustatytas temperatūros nuostatas, reguliariai jungiamas prietaiso kompresorius. Kompresoriui įsijungus, jo keliamas triukšmas tampa garsesnis; jam išsijungiant, gali būti girdimas spragtelėjimas.
  - Šio prietaiso našumas ir naudojimo savybės gali kisti, priklausomai nuo kintančių aplinkos temperatūros sąlygų. Tai normalu.
- Garsai, lyg tekėtų arba būtų purškiamas skystis.
  - Šiuos garsus kelia prietaiso grandinėje tekančio šaltnešio srautas, kuris atitinka prietaiso veikimo principą.
- Garsas, panašus į vėjo pūtimą.
  - Jį kelia prietaise įrengtas ventiliatorius (ventiliatoriai). Šie ventiliatoriai papildoma prietaiso aušinimą. Šis garsas yra įprastas ir nėra gedimas.
- Kiti garsai ir vibracija.
  - Triukšmo ir vibracijos lygis gali priklausyti nuo grindų, ant kurių stovi prietaisas, tipo. Įsitikinkite, ar grindys nėra smarkiai deformuotos ir ar jos gali atlaikyti prietaiso svorį (kuris gali būti įvairus).
  - Kitas triukšmo ir vibracijos šaltinis gali būti ant prietaiso padėti daiktai. Šiuos daiktus reikia nuimti nuo prietaiso.
  - Šaldytuve sudėti buteliai ir indai liečia vienas kitą. Tokiais atvejais tarp butelių ir indų palikite nedidelius tarpelius.

### **Gedimų šalinimas**

- Jeigu įjungtas buitinis prietaisas neveikia, patikrinkite:
- Ar gerai įkišote kištuką į lizdą ir ar įjungėte elektros maitinimą, (Norėdami patikrinti elektros tiekimą, įkiškite į lizdą kito buitinio prietaiso kištuką).
  - Ar neperdegę saugiklis/ neįsijungę grandinės pertraukiklis/ nebuvo išjungtas pagrindinis maitinimo paskirstymo jungiklis.
  - Ar teisingai nustatyta temperatūros valdymo rankenėlė.
  - Ar pakeitus pritaiktą forminį kištuką nauju, jis buvo prijungtas teisingai.
- Jeigu atlikus visus viršuje minėtus patikrinimus buitinis prietaisas vis tiek neveikia, susisiekite su pardavimo atstovu, pas kurį nusipirkote prietaisą. Įsitikinkite, ar atlikote visus viršuje minėtus patikrinimus, nes neradus gedimo, jums teks sumokėti.

Apsveicam ar **Beko** kvalitātes iekārtas izvēli, jo tā radīta, lai jums daudzus gadus uzticīgi kalpotu.

### **Atcerieties par drošību!**

Nepievienojiet iekārtu barošanas avotam, kamēr nav noņemti visi iepakojuma materiāli un transportēšanas laikā izmantotie aizsarglīdzekļi.

- Ja iekārta transportēta horizontāli, tad pirms tās ieslēgšanas ļaujiet tai vismaz 4 stundas pastāvēt vertikāli, lai kompresora eļļa varētu nosēsties.
- Ja atbrīvojieties no kādas vecas iekārtas, kuras durvīm ir slēdzene vai aizslēgi, nodrošiniet, lai tie būtu droši fiksēti un iekārtā nevarētu tikt iesprostoti bērni.
- Šo iekārtu jāizmanto tikai tai paredzētajā nolūkā.
- Nemēģiniet no šīs iekārtas atbrīvoties, to sadedzinot. Iekārtas izolācijas sastāvā ir ne-CFC vielas, kas ir viegli uzliesmojošas. Lai saņemtu informāciju par pieejamajām iespējām, kā un kur atbrīvoties no iekārtas, mēs iesakām sazināties ar vietējām varas iestādēm.
- Mēs neiesakām šo iekārtu izmantot neapsildāmā, aukstā telpā (teiksim, garāžā, verandā, piebūvē, šķūnī, dārza mājiņā utt.).

Lai nodrošinātu vislabāko iespējamo veiktspēju un jūsu iekārtas darbību bez jebkādiem traucējumiem, ir ļoti svarīgi rūpīgi izlasīt šo instrukciju. Šo norādījumu neievērošanas rezultātā varat zaudēt tiesības uz iekārtas bezmaksas apkalpošanu garantijas perioda laikā.

Lūdzu, turiet šo instrukciju drošā vietā, lai varētu tajā viegli ieskatīties.

Oriģinālās rezerves daļas tiks nodrošinātas 10 gadus, sākot ar produkta iegādes datumu.

**Šī iekārta nav paredzēta, lai to izmantotu personas ar sliktākām fiziskajām, garīgajām un uztveres spējām vai bez pieredzes un zināšanām, ja vien šīs personas netiek uzraudzītas vai nav saņēmušas norādījumus par iekārtas izmantošanu no personas, kas atbildīga par viņu drošību. Jāpieskata, lai bērni ar iekārtu nespēlētos.**



Simbols  uz produkta vai tā iepakojuma norāda, ka nedrīkst no tā atbrīvoties kā no mājsaimniecības atkritumiem. Šis produkts jānogādā attiecīgajā savākšanas punktā, kurā tiek pieņemtas elektriskās un elektroniskās iekārtas otrreizējai izejvielu pārstrādei. Pareizi atbrīvojoties no šī produkta, jūs palīdzēsiet novērst tā potenciālo negatīvo ietekmi uz vidi un cilvēku veselību, kas var rasties tad, ja neatbrīvosities no šī produkta pareizā veidā. Lai saņemtu sīkāku informāciju par šī produkta otrreizējo pārstrādāšanu, lūdzu, sazinieties ar savu vietējo pilsētas biroju, mājsaimniecības atkritumu savākšanas dienestu vai veikalu, kurā šo produktu iegādājāties.

## **i** INFORMĀCIJA

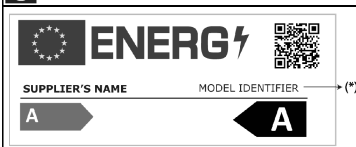

Produktu datubāzē saglabātajai modeļa informācijai var piekļūt, ievadot tālāk norādīto tīmekļa vietni un meklējot jūsu modeļa identifikatoru (\*), kas norādīts uz enerģētikas marķējuma.

<https://eprel.ec.europa.eu/>

## Elektrotīkla atbilstība

Pirms spraudkontakta pievienošanas sienas kontaktrozetei pārļiecinieties, ka spriegums un frekvence, kas norādīti uz tehnisko pamatdatu plāksnītes, kura atrodas iekārtas iekšpusē, atbilst jūsu barošanas avota raksturlielumiem. Mēs iesakām šo iekārtu pievienot barošanas avotam, izmantojot atbilstoši ieslēdzamu kontakttīzdu ar drošinātāju, kas atrodas viegli pieejamā vietā.

### Uzmanību! Šī ierīce ir jāizemē.

Elektroiekārtu remontu drīkst veikt tikai kvalificēti speciālisti. Nepareizs remonts, ko veikusi nekvalificēta persona, var būt riskants un radīt kritiskas sekas iekārtas lietotājam.

### UZMANĪBU!

Šī iekārta darbojas ar R600a, kas ir videi nekaitīga, tomēr viegli uzliesmojoša gāze. Iekārtas transportēšanas un uzstādīšanas laikā jāuzmanās no dzesēšanas sistēmas sabojāšanas. Ja dzesēšanas sistēma ir sabojāta un notiek gāzes noplūde no sistēmas, neturiet iekārtu atklātas liesmas avotu tuvumā un kādu brīdi vēdiniet istabu.

**BRĪDINĀJUMS** - Attalaināšanas procesa paātrināšanai izmantojiet tikai tās mehāniskās ierīces un līdzekļus, ko ieteicis ražotājs.

**BRĪDINĀJUMS** - Nesabojājiet dzesēšanas kontūru.

**BRĪDINĀJUMS** - Neizmantojiet elektriskās ierīces iekārtas nodalījumos, kas paredzēti pārtikas uzglabāšanai, ja vien to tipu nav ieteicis ražotājs.

**BRĪDINĀJUMS** - Lai izvairītos no bīstamām situācijām elektrības kabeļa bojājuma gadījumā, nomaina jāuztīr ražotājam, tā pakalpojumu sniedzējam vai līdzīgi kvalificētām personām.

## Norādījumi par transportēšanu

1. Šo iekārtu vajadzētu transportēt tikai stāvus. Oriģinālajam iepakojumam transportēšanas laikā jāpaliek neskartam.
2. Ja transportēšanas laikā iekārta ir tikusi novietota horizontāli, tad to nedrīkst izmantot vismaz 4 stundas, lai sistēma nostabilizētos.
3. Šo norādījumu neievērošanas rezultātā var rasties iekārtas bojājumi, par kuriem ražotājs neuzņemsies atbildību.
4. Iekārtai jābūt pasargātai no lietus, mitruma un cita veida laika apstākļu iedarbības.

### Svarīgi!

- Iekārtas tīrīšanas/pārveidošanas laikā uzmanieties un nepieskarieties kondensatora metāla režģim iekārtas aizmugurē, jo tas var ievainot pirkstus vai plaukstu.
- Nemēģiniet sēdēt vai stāvēt uz iekārtas, jo tā tam nav paredzēta. Tā varat gūt traumu vai sabojāt iekārtu.
- Nodrošiniet, lai iekārtas pārveidošanas laikā a pēc tās zem iekārtas nav iestrēdzis barošanas kabelis, jo tas var to sabojāt.
- Neļaujiet bērniem spēlēties ar iekārtu un aizlikt pārslēgus.

## Norādījumi par uzstādīšanu

1. Neturiet iekārtu telpā, kurā temperatūra nakts un/vai it īpaši ziemā var kļūt zemāka par -15 grādiem C.
2. Nenovietojiet šo iekārtu plīts un radiatoru tuvumā vai tiešā saules gaismā, jo tas radīs iekārtas papildu noslodzi. Ja iekārta novietota līdzās siltuma avotam vai saldētavai, tad atstājiet sānos šādu minimālo atstarpi:

No plītim 30 mm

No radiatoriem 300 mm

No saldētāvam 25 mm



3. Pārļiecinieties, ka apkārt iekārtai ir pietiekami daudz vietas, lai tiktu nodrošināta brīva gaisa cirkulācija (**2. att.**).
- Uzlieciet ventilācijas vāku ledusskapja aizmugurē, lai iestāftu attālumu starp ledusskapi un sienu (**3. att.**).
4. Iekārtai jābūt novietotai uz līdzenas virsmas. Abas priekšējās kājas var tikt noregulētas pēc nepieciešamības. Lai nodrošinātu iekārtas novietošanu stāvus, noregulējiet abas priekšējās kājas, tās griežot pulksteņrādītāju kustības virzienā vai pretēji pulksteņrādītāju kustības virzienam, līdz iekārta stabilī atbalstīta pret grīdu. Pareiza kāju noregulēšana novērs pārmerīgu vibrāciju un troksni (**4. att.**).
5. Skatiet sadaļu "**Tīrīšana un apkope**", lai sagatavotu iekārtu izmantošanai.

## Iepazīšanās ar iekārtu (1. att.)

- 1 - Iestatījumu pārslēgs un iekšējais apgaismojums
  - 2 - Ūdens savācējs
  - 3 - Regulējami korpusa plaukti
  - 4 - Augļu nodalījuma vāks
  - 5 - Augļu nodalījums
  - 6 - Ātrās sasaldēšanas nodalījums
  - 7 - Saldētās pārtikas nodalījums
  - 8 - Regulējama kāja
  - 9 - Burku plaukts
  - 10 - Pudelu plaukts
  - 11 - Saldētavas ventilators
- Ventilators paredzēti gaisa cirkulācijas nodrošināšanai nodalījumā.

## Ieteicamais pārtikas izkārtojums iekārtā

Norādījumi par optimālo uzglabāšanu un higiēnu:

1. Ledusskapja nodalījumos paredzēts svaigus pārtikas un dzērienu īslaicīgai uzglabāšanai.
2. Saldēšanas kamera ir  kategorijas un piemērota pārtikas sasaldēšanai un iepriekš sasaldētas pārtikas uzglabāšanai. Vienmēr jāievēro ieteikums par  pārtikas uzglabāšanu, kas norādīti uz iepakojuma.
3. Piena produktus jāuzglabā īpašā nodalījumā durvju ieliktņā.
4. Pagatavotu ēdienu jāuzglabā hermētiskos traukos.
5. Svaigi, ietīti produkti var tikt glabāti plauktā. Svaigus augļus un dārzeņus jānotīra un jāglabā augļu nodalījumos.
6. Pudetes var tikt turētas durvju nodalījumā.
7. Lai uzglabātu jēlu gaļu, to ietiniet polietilēna maisinos un ielieciet apakšējā plauktā. Lai izvairītos no baktēriju savairošanās, neļaujiet tai nonākt saskarē ar pagatavotu ēdienu. Drošības dēļ uzglabājiet jēlu gaļu divas līdz trīs dienas.
8. Lai panāktu maksimālo efektivitāti, nenosedziet plauktus ar papīru vai citiem materiāliem un ļaujiet aukstajam gaisam brīvi cirkulēt.
9. Neturiet augu eļļu durvju plauktos. Turiet pārtiku iepakotā, ietītu vai pārklātu. Pirms ievietošanas ledusskapī ļaujiet karstajai pārtikai un dzērieniem atdzist. Pārpalikus konservētā pārtika nevar tikt uzglabāta skārdēnē.



10. Gāzētus dzērienus nevajadzētu sasaldēt, un tādus produktus kā ledus gabaliņus ar pievienotām garšvielām nevajadzētu lietot pārk aukstus.

11. Daži augļi un dārzeņi sabojājas, ja tiek uzglabāti temperatūrā, kas ir tuvu 0°C. Tādēļ ietīniet ananāsus, melones, gurķus, tomātus un līdzīgus produktus polietilēna maisiņos.

12. Stiprie alkoholiskie dzērieni jāglabā stāvus cieši aizvērtos traukos. Nekādā gadījumā neuzglabājiet produktus, kas satur viegli uzliesmojošus propelentus (teiksim, putukrējumu aerosola veidā utt.), vai sprādzienbīstamas vielas. Tas rada sprādziena risku!

### **Temperatūras kontrole un regulēšana**

Darba temperatūra kontrolējama ar iestatījumu pārslēgu (**5. att.**), kas atrodas ledusskapja nodalījuma griestos. Iespējams izvēlēties iestatījumus no MIN., 1., līdz MAX., kur MAX ir viszemākās temperatūras iestatījums. Pēc iekārtas pirmās ieslēgšanas reizes iestatījumu pārslēgs jānoregulē tā, lai pēc 24 stundām vidējā ledusskapja temperatūra nepārsniegtu +5°C. Mēs iesakām iestatīt pārslēgu pa vidu starp MIN un MAX iestatījumu un pēc tam attiecīgi pārbaudīt un pēc vajadzības pieregulēt ledusskapja temperatūru; pagriežot pārslēgu maks. iestatījuma virzienā ledusskapja temperatūra pazemināsies, un otrādi. Dažās ledusskapja vietās var būt aukstāks vai siltāks (piemēram, augļu nodalījumā un korpusa augšdaļā), un tas ir visai normāli. Mēs iesakām pārbaudīt temperatūru ar precīzu termometru, lai pārliecinātos, ka uzglabāšanas nodalījumos tiek uzturēta vajadzīgā temperatūra. Izdariet lasījumu nekavējoties, jo pēc termometra izņemšanas no ledusskapja tā temperatūra ļoti strauji paaugstināsies. Lūdzu, atcerieties, ka, katru reizi atverot durvis, no ledusskapja izplūst aukstais gaiss un iekšējā temperatūra paaugstinās. Tādēļ nekad neatstājiet durvis atvērtas un aizveriet uzreiz pēc pārtikas ievietošanas vai izņemšanas.

### **Pirms izmantošanas**

#### **Pēdējā pārbaude**

Pirms iekārtas izmantošanas sākšanas, pārlicinieties, ka:

1. Kājas ir precīzi noregulētas vienā līmenī.
2. Iekšpuse ir sausa un gaiss aizmugurē var brīvi cirkulēt.
3. Iekšpuse ir tīra atbilstoši ieteikumiem sadaļā "Tīrīšana un apkope".

4. Spraudkontaktam jābūt pievienotam sienas kontaktrozetei, un elektrībai jābūt ieslēgtai. Kad durvis tiks atvērtas, iedegsies iekšējais apgaismojums.

#### **Atcerieties:**

5. Būs dzirdams troksnis, jo kompresors sāks darboties. Arī dzesēšanas sistēmā esošie šķidrums ir gāzes var radīt zināmu troksni, neatkarīgi no tā, vai darbojas, vai nedarbojas kompresors. Tas ir visai normāli.

6. Neliela korpusa virsmas vibrācija ir visai normāla izmantotā ražošanas procesa dēļ; tas nav bojājums.

7. Mēs iesakām iestatīt pārslēgu vidējā pozīcijā un uzraudzīt temperatūru, lai pārliecinātos, ka iekārta nodrošina vēlamu produktu uzglabāšanas temperatūru (skatiet sadaļu "Temperatūras kontrole un noregulēšana").

8. Nelieciet produktus iekārtā uzreiz pēc tās ieslēgšanas. Pagaidiet, līdz tiek sasniegta pareizā uzglabāšanas temperatūra. Mēs iesakām pārbaudīt temperatūru ar precīzu termometru (skatiet sadaļu "Temperatūras kontrole un regulēšana").

### **Sasaldētas pārtikas uzglabāšana**

Jūsu saldētava ir piemērota ilgstošai veikalos nopērkamas sasaldētas pārtikas uzglabāšanai, kā arī svaigas pārtikas sasaldēšanai un uzglabāšanai. Ja radušies elektroapgādes traucējumi, neatveriet durvis. Ja elektroapgādes traucējumi ilgst mazāk nekā 13 stundas, tad sasaldētas pārtikas kvalitāte netiek ietekmēta. Ja elektroapgādes traucējumi ir ilgāki, tad pārtiku jāpārbauda un vai nu nekavējoties jāizlieto, vai arī jāpagatavo un pēc tam atkārtoti jāsasaldē.

### **Svaigas pārtikas sasaldēšana**

Lūdzu, ievērojiet šīs instrukcijas, lai iegūtu vislabākos rezultātus. Nesasaldējiet pārāk lielu pārtikas daudzumu vienlaikus. Pārtikas kvalitāte vislabāk saglabājas tad, ja pārtika tiek pēc iespējas ātrāk pilnīgi sasaldēta. Nepārsniedziet iekārtas diennakts sasaldēšanas jaudu. Siltas pārtikas ievietošana saldēšanas kamerā liek saldēšanas iekārtai darboties nepārtraukti, līdz pārtika ir kārtīgi sasaldēta. Tas var izlaicīgi izraisīt pārāk lielu ledusskapja nodalījuma dzesēšanu. Lai panāktu vislabāko sasaldēšanas jaudu svaigas pārtikas sasaldēšanai, pirms pārtikas ievietošanas novietojiet iestatījumu pārslēgu 24 h pozīcijā. Pēc sasaldēšanas pārslēgu var atkal novietot sākotnējā pozīcijā. Neliels pārtikas daudzums ar svaru līdz 1/2 kg (1 mār.) var tikt sasaldēts bez temperatūras pārslēga noregulēšanas. Pievērsiet īpašu uzmanību tam, lai nesajauktu jau sasaldētu pārtiku un svaigu pārtiku.

### **Ledus gabaliņu pagatavošana**

Piepildiet ledus gabaliņu paplātes 3/4 daļas ar ūdeni un ielieciet to saldētavā. Atbrīvojiet piesaldušās paplātes ar karotes kāta vai tamlīdzīga rīka palīdzību; nekādā gadījumā neizmantojiet priekšmetus ar asām malām, teiksim, nažus vai dakšīņas.

### **Atlaidināšana**

#### **A) Ledusskapja nodalījums**

Ledusskapja nodalījumā tiek izpildīta pilnīgi automātiska atlaidināšana. Ledusskapja atdzišanas laikā uz ledusskapja nodalījuma iekšējās aizmugurējās sienas var rasties ūdens lāsītes un 7 - 8 mm biezas sarmas kārtā. Tas ir normāls dzesēšanas sistēmas darbības rezultāts. Pateicoties automātiskajai atlaidināšanas sistēmai, kas atrodas uz aizmugurējās sienas, ik pēc zināma laika intervāla šī sarmas kārtā tiek atlaidināta ar automātiskās atlaidināšanas funkcijas palīdzību. Lietotājam nav nepieciešams noskrāpēt sarmu un noslaucīt ūdens lāsītes. Ūdens, kas radies atlaidināšanas rezultātā, no ūdens savākšanas renes pa nolīšanas cauruli ieplūst iztvaikotājā un iztvaiko (**7. att.**).

Regulāri pārbaudiet, vai nolīšanas caurule nav aizsprostota, un, kad nepieciešams, ar sienīti iztīriet tās caurumu (**6. att.**).

#### **B) Saldēšanas kamera**

Ja ledusskapis ir NEAPSARMOJŠS, tad atlaidināšana ir pilnīgi automātiska. Lietotājam par to nav jā rūpējas. Ūdens notek kompresora paplātē. Kompresora radītā karstuma dēļ šis ūdens izgaro. **Sarmas noņemšanai neizmantojiet smailus vai asmalināus priekšmetus, teiksim, nažus vai dakšīņas.**

Nekādā gadījumā atlaidināšanai neizmantojiet fēnus, elektriskos sildītājus vai citas līdzīgas elektriskās ierīces.

**Bridinājumi!**

Saldētavas ventilators nodrošina aukstā gaisa cirkulāciju. Nekādā gadījumā neievietojiet priekšmetus caur aizsargierīci. Neļaujiet bērniem spēlēties ar saldētavas ventilatoru. Nekādā gadījumā neuzglabājiet produktus, kas satur viegli uzliesmojošus propelentus (teiksim, putukrējumu aerosola veidā utt.), vai sprādzienbīstamas vielas. Nepārkļāviet plauktus ar aizsargmateriāliem, kas var aizkavēt gaisa cirkulāciju. Neļaujiet bērniem spēlēties ar iekārtu un aiztikt pārslēgus. Lai panāktu vislabāko iekārtas veiktspēju, neaizsprostojiet ventilatoru aizsargu (**8. att.**).

**Bridinājums!**

Iekārtai ir cirkulācijas ventilators, kas ir ļoti svarīgs saldētavas kamera darbības nodrošināšanai. Lūdzu, pārliecinieties, vai ventilators nav bloķēts un tā darbību netraucē pārtika vai iepakojums. Ventilatora darbības aizturēšanas vai traucēšanas rezultātā var palielināties iekšējā saldētavas temperatūra (ver sākties atkušana).

**Iekšējā apgaismojuma spuldzes nomaiņa**

Lai nomainītu ledusskapja apgaismojuma lampu, lūdzu, sazinieties ar pilnvarotu pakalpojuma sniedzēju. Prietaise naudojamos lempuētēs nēra skirtos kambāriju apšvīetīmū namū šāļgomīs. Šīos lempuētēs yra skirtos pagelbēti naudotojūi šāļgi ar patogāļi sudēti maīsto produktus j šāļdytuvā ar šāļdīķī. Šīame prietaise naudojamos lempos turī atļaikyti ekstremāļias šāļļgas, pavzdyžūi, žemesnēļ -20°C temperatūrā.

**Tīrīšana un apkope**

1. Mēs iesakām pirms tīrīšanas izslēgt iekārtas kontaktligzdas slēdzi un atvienot spraudkontakta.
2. Nekādā gadījumā tīrīšanai neizmantojiet asus instrumentus vai abrazīvas vielas, ziepes, mājsaimniecības tīrīšanas līdzekļus, mazgāšanas līdzekļus un pulējamo vāku.
3. Izmantojiet remdenu ūdeni, lai notīrītu iekārtas korpusu, un noslaukiet to sausu.
4. Izmantojiet mīkstu drāniņu, kas samitrināta 0,57 l ūdens un 1 tk. sodas šķīdumā, un izgriezta, lai iztīrītu iekšpusi, pēc tam noslaukiet to sausu.
5. Nodrošiniet, lai temperatūras kontroles blokā neieķļūst ūdens.
6. Ja iekārta netiks izmantota ilgāku laiku, izslēdziet to, izņemiet visu pārtiku, iztīriet un atstādiet durvis pusvīrus.
7. Mēs iesakām spodrināt iekārtas metāļa daļas (piemēram, durvju ārpusi, korpusa sānus) ar silikona vasku (spodrināšanas līdzekli, kas paredzēts mašīnām), lai aizsargātu krāsoto augstas kvalitātes apdari.
8. Putekļiem, kas sakrājas uz kondensatora iekārtas aizmugurē, jātiek reizi gadā notīrīti ar putekļšūcēju.
9. Regulāri pārbaudiet durvju blīvējumu, lai pārliecinātos, ka tas ir tīrs un tajā nav sakrājušās pārtikas daļiņas.
10. Nekādā gadījumā:
  - Netīriet iekārtu ar nepiemērotiem materiāliem; teiksim, ar produktiem uz naftas bāzes.
  - Nekādā veidā to nepakļaujiet augstas temperatūras iedarbībai.
  - Netīriet, neberziet utt. ar abrazīviem materiāliem.
11. Piena produktu nodalījuma vāka un durvju plauktu izņemšana:
  - Lai noņemtu piena produktu nodalījuma vāku, vispirms paceliet šo vāku par aptuveni vienu collu uz augšu un izvelciet to laukā no sāniem, kuros ir vāka atvere.

- Lai izņemtu durvju plauktus, izņemiet visu saturu un tad paceliet plauktus no apakšpusēs uz augšu.
- 12. Nodrošiniet, lai īpašā plastmasas tvertne, kas atrodas iekārtas aizmugurē un kurā sakrājas atkusušā ledus ūdens, ir vienmēr tīra. Ja vēlaties izņemt un iztīrīt šo paplāti, tad rīkojieties, kā norādīts tālāk.
- Izslēdziet kontaktrozetes strāvas padeves slēdzi un atvienojiet spraudkontakta.
- Ar knaiblēm uzmanīgi atlociet kompresora fiksācijas detaļu, lai varētu izņemt paplāti.
- To paceliet uz augšu.
- Notīriet un izslaukiet sausu.
- Atkal ielieciet atpakaļ, izpildot visas šīs darbības apgriezta secībā.
- 13. Lai izņemtu atvilktni, izvelciet to, cik vien tālu iespējams, nolieciet slīpi uz augšu un pēc tam izvelciet pilnīgi.

**Durvju pārvietošana**

Rīkojieties ar cipariem norādītajā secībā (**9. att.**).

**Ko darīt un ko nedarīt**

- Ko darīt** - Regulāri tīriet savu iekārtu.
- Ko darīt** - Turiet jēlu gaļu un mājputnus zemāk nekā pagatavoto pārtiku un piena produktus. Noraujiet visas neizmantojamās dārzeņu lapas un noslaukiet augšni.
- Ko darīt** - Atstājiet salātu, kāpostu, pētersīļu un puķkāpostu kātīnus.
- Ko darīt** - Ietīniet sieru vispirms pergamentpapīrā un pēc tam polietilēna maisiņā, lai tam pieķļūtu pēc iespējas mazāk gaisa. Lai panāktu vislabākos rezultātus, izņemiet no ledusskapja stundu pirms ēšanas.
- Ko darīt** - Jēlu gaļu un mājputnus vajļgi ietīniet polietilēnā vai alumīnija folijā. Tas novērsīs izžūšanu.
- Ko darīt** - Ietīniet zivis un subproduktus polietilēna maisiņos.
- Ko darīt** - Ietīniet pārtiku, kurai ir spēcīga smarža vai kas var izžūt, polietilēna maisiņos vai alumīnija folijā, vai arī ievietojiet hermētiskā traukā.
- Ko darīt** - Labi ietīniet maizi, lai tā saglabātos svaiga.
- Ko darīt** - Pirms pasniegšanas atdzesējiet baltvīnu, alu, gaišālu un minerālūdeni.
- Ko darīt** - Bieži pārbaudiet ledusskapja saturu.
- Ko darīt** - Uzglabājiet pārtiku pēc iespējas īsāku laiku un ievērojiet "Izlietot līdz", "Derīguma termiņš" uc. datumus.
- Ko darīt** - Uzglabājiet rūpnieciski sasaldētu pārtiku atbilstoši norādījumiem, kas doti uz iepakojuma.
- Ko darīt** - Vienmēr izvēlieties augstas kvalitātes svaigu pārtiku un pirms sasaldēšanas pārliecinieties, ka tā ir rūpīgi notīrīta.
- Ko darīt** - Sagatavojiet svaigo pārtiku sasaldēšanai nelielās porcijās, lai nodrošinātu ātru sasaldēšanu.
- Ko darīt** - Ietīniet visu pārtiku alumīnija folijā vai ledusskapja kvalitātes polietilēna maisiņos un pārliecinieties, lai šajā iepakojumā neieķļūst gaisa.
- Ko darīt** - Ietīniet sasaldēto pārtiku uzreiz pēc iegādes un pēc iespējas ātrāk ielieciet ledusskapī.

- Ko nedarīt** - Neglabājiet banānus ledusskapī.
- Ko nedarīt** - Neglabājiet meloni ledusskapī. To var atdzēsēt, ieliekot ledusskapī uz īsu brīdi, ja tā ir iefīta, lai citi produkti nepiesūktos ar tās smaržu.
- Ko nedarīt** - Nepārkļājiēt plauktus ar aizsargmateriāliem, kas var aizkavēt gaisa cirkulāciju.
- Ko nedarīt** - Neglabājiet iekārtā indīgas vai bīstamas vielas. Tas ir paredzēts tikai ēdamu produktu uzglabāšanai.
- Ko nedarīt** - Nelietojiet pārtiku, kas bijusi ledusskapī pārāk ilgu laiku.
- Ko nedarīt** - Neglabājiet svaigu un pagatavotu ēdienu vienā un tajā pašā traukā. To jāiepako un jāuzglabā atsevišķi.
- Ko nedarīt** - Neļaujiet atļaidinātās pārtikas ledus ūdenim vai pārtikas sulai pilēt uz pārtikas.
- Ko nedarīt** - Neatstājiet durvis vaļā pārāk ilgi, jo tas padārdzinās iekārtas izmantošanu un izraisīs pārmērīgu ledus veidošanos.
- Ko nedarīt** - Neizmantojiet ledus noņemšanai priekšmetus ar asām malām, teiksim, nažus vai dakšinas.
- Ko nedarīt** - Nelieciet iekārtā karstu ēdienu. Ļaujiet tam vispirms atdzist.
- Ko nedarīt** - Nelieciet saldētavā pudeles ar šķidrumu vai hermētiski noslēgtas skārdenes ar gāzētiem dzērieniem, jo tās var uzsprāgt.
- Ko nedarīt** - Svaigas pārtikas sasaldēšanas laikā nepārsniedziet maksimālo sasaldēšanas jaudu.
- Ko nedarīt** - Nedodiet bērniem saldējumu un ledū sasaldētu ūdeni tieši no saldētavas. Zemā temperatūra var radīt lūpu apsaldējumus.
- Ko nedarīt** - Nesasaldējiet gāzētus dzērienus.
- Ko nedarīt** - Nemēģiniet saglabāt sasaldēto pārtiku, kas atkususi; to jāapēd 24 stundu laikā vai arī jāpagatavo un atkārtoti jāsasaldē.
- Ko nedarīt** - Neizņemiet lietas no saldētavas ar slāpām rokām.

### **Elektroenerģijas patēriņš**

Maksimālo saldētās pārtikas uzglabāšanas vietas tilpumu var panākt saldētavu izmantojot bez vidējās un augšējās atvilktnes. Iekārtas elektroenerģijas patēriņš norādīts pilnai saldētavai bez vidējās un augšējās atvilktnes.

### **Praktisks padoms par elektroenerģijas patēriņa samazināšanu**

1. Novietojiet iekārtu vietā ar labu ventilāciju un tālu no siltuma avotiem (plīts, radiatora utt.). Tajā pašā laikā iekārtas atrašanās vietai ir jābūt tādai, lai to neapspīdētu tieši saules stari.

2. Ievietojiet nopirkto atdzēsēto/sasaldēto pārtiku pēc iespējas ātrāk, it īpaši vasarā. Pārtikas nogādāšanai līdz mājām ieteicams izmantot aukstumsomas.
3. Mēs iesakām no saldētavas izņemt tos iepakojumus atļaidināt ledusskapja nodalījumā. Lai to izdarītu, atļaidināmo iepakojumu ir jāievieto traukā, lai ledus ūdens nenotecētu ledusskapja nodalījumā. Mēs iesakām sākt atļaidināšanu vismaz 24 stundas pirms saldētās pārtikas lietošanas.
4. Mēs iesakām līdz minimumam samazināt durvju atvēšanas reizu skaitu.
5. Neturiet iekārtas durvis atvērtas ilgāk nekā nepieciešams un neaizmirsiet pēc ikvienas durvju atvēšanas reizēs tās cieši aizvērt.

### **Informācija par iekārtas darbības laikā iespējamo troksni un vibrācijām**

1. Darbības laikā tās radītais troksnis var palielināties.
- Lai uzturētu noregulēto temperatūru, laiku pa laikam ieslēdzas iekārtas kompresors. Pēc kompresora ieslēgšanās tā radītais troksnis palielinās, un pēc kompresora apstāšanās atskan klikšķis.
  - Iekārtas veikspēja un darbība var atšķirties atkarībā no ārējās vides temperatūras izmaiņām. Tas ir normāli.
2. Trokšņi, kas atgādina šķidrumu izšķārdēšanu vai izsmidzināšanu.
- Šos trokšņus rada dzesēšanas šķidruma plūsma iekārtas ķēdē, un tas atbilst iekārtas darbības principam.
3. Vēja pūšanai līdzīgs troksnis.
- To rada iekārtas ventilators (ventilatori). Šie ventilatori palīdz nodrošināt efektīvu iekārtas dzesēšanu. Šis troksnis ir normāls, un tas nav bojājums.
4. Citi trokšņi un vibrācija.
- Zināmu troksni un vibrāciju var radīt grīda, uz kuras novietota iekārta. Pārliecinieties, ka grīda nav ievērojami deformējusies un spēj noturēt iekārtas svaru (t.i. neieliecās).
  - Vēl viens trokšņa un vibrāciju avots ir priekšmeti, kas novietoti uz iekārtas. Šos priekšmetus ir jānoņem no iekārtas.
  - Ledusskapī ievietotās pudeles ir trauki saskaras. Šajā gadījumā pudeles un traukus jāpārvieto tā, lai starp tiem būtu neliels atļāums.

### **Traucējummeklēšana**

Ja iekārta pēc ieslēgšanas nedarbojas, tad pārbaudiet:

- Vai spraudkontakts ir pareizi ievietots kontaktligzdā un vai ir ieslēgts barošanas avots. (Lai pārbaudītu, vai kontaktligzda pievienota barošanas avotam, pievienojiet tai citu iekārtu.)
- Vai nav izsists drošinātājs/atvienojusies slēgētkārta/izslēgts galvenais sadales slēdzis.
- Vai uzstādīta pareiza temperatūra.
- Vai jaunais spraudkontakts ir pareizi pievienots, ja tas nomainīts.

Ja iekārta pēc visām šīm pārbaudēm vēl arvien nedarbojas, tad sazinieties ar iekārtas pārdevēju. Lūdzu, pārliecinieties, ka izdarītas visas šīs pārbaudes, jo bojājuma neatrašanas gadījumā tiks piemērota maksa.

