

# Amica

**AVM2520 / AVM3540**

**AIM2520 / AIM3530**

**AIM3540**

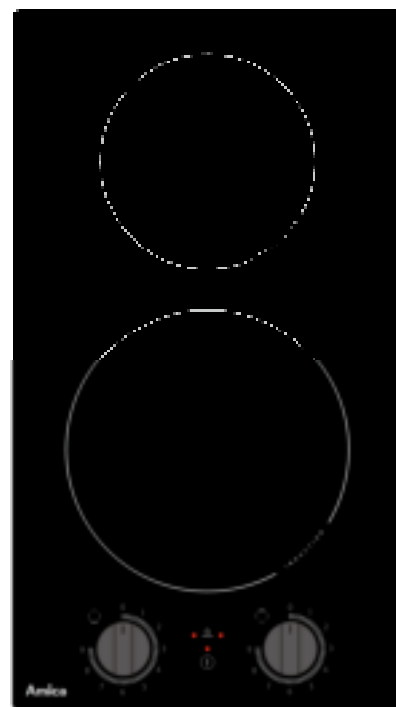

## HANDLEIDING

VITROKERAMISCHE OF INDUCTIEKOOKPLAAT MET KNOPPEN

*Lees deze handleiding aandachtig alvorens de kookplaat te gebruiken.*

(04.2019/1 V2.3)

## HET LEZEN VAN DE HANDLEIDING

Deze handleiding bevat hoofdstukken met betrekking tot veiligheidsvoorschriften, gebruiksaanwijzingen, instructies voor de installatie en advies voor herstelling. Als u deze handleiding aandachtig leest alvorens deze kookplaat te gebruiken, weet u hoe u dit product correct moet gebruiken en onderhouden.

### VOORALEER U CONTACT OPNEEMT MET DE DIENST NA VERKOOP

Het hoofdstuk inzake het advies voor herstelling helpt u om bepaalde veel voorkomende problemen zelf op te lossen, zonder hiervoor een beroep te moeten doen op de dienst van professionele technici.

### OPMERKING:

De fabrikant kan, overeenkomstig een permanente ontwikkelingspolitiek van het bijwerken van het product, zonder voorafgaande kennisgeving elke nodige wijziging aanbrengen.

### INHOUD

VEILIGHEIDSVOORSCHRIFTEN .....	3
BESCHRIJVING VAN HET TOESTEL .....	9
INSTALLATIE VAN HET TOESTEL .....	10
GEBRUIKSAANWIJZINGEN EN GEBRUIK VAN DE KOOKPLAAT .....	12
ONDERHOUD EN REINIGING .....	16
PROBLEEMOPLOSSING.....	17
TECHNISCHE KENMERKEN.....	17



Dit toestel is conform de Europese richtlijnen 2014/35/EU met betrekking tot de elektrische veiligheid en 2014/30/EU met betrekking tot de elektromagnetische compatibiliteit.

## VEILIGHEIDSRICHTLIJNEN

**! BELANGRIJK! LEES VOOR GEBRUIK ALLE VOORSCHRIFTEN !**

**WAARSCHUWING!**

Het is erg belangrijk dat deze handleiding samen met het toestel wordt bewaard voor elke raadpleging. Indien dit toestel wordt overgedragen aan een andere persoon, zorg er dan voor dat de handleiding met het toestel wordt meegegeven zodat de nieuwe gebruiker de handleiding kan gebruiken om zich te informeren over de werking. Deze waarschuwingen worden gegeven voor uw veiligheid en de veiligheid van anderen. Lees deze handleiding dus aandachtig alvorens uw kookplaat te installeren en te gebruiken.

Wat betreft de informatie over het installeren, hanteren, onderhouden en afdanken van het toestel, verwijzen we u naar de volgende paragrafen van deze handleiding.

**Dit toestel is bedoeld voor huishoudelijk gebruik (privé) maar niet voor vergelijkbare toepassingen zoals:**

- keukens voorbehouden aan het personeel van winkels, kantoren en andere professionele omgevingen
  - boerderijen en gebruik door de klanten van hotels, motels en andere omgevingen met een residentieel karakter
  - omgevingen van het type hotelkamers
  - catering en andere gelijkaardige toepassingen waaronder detailverkoop
- Gebruik het toestel niet voor commerciële of industriële doelstellingen of voor een ander doeleinde dan waarvoor het is ontworpen; dat wil zeggen voor het thuis koken van voedingsmiddelen.**

## **Installatie**

- Dit toestel is zwaar; let op bij een verplaatsing.
- Dit toestel is breekbaar. Vervoer het in de bedrijfsstand en wees voorzichtig bij het verplaatsen en het installeren ervan.
- Om risico's te vermijden, moeten de installatie, de aansluiting op het elektriciteitsnet, de inbedrijfstelling en het onderhoud van uw toestel door een gekwalificeerde professional worden uitgevoerd.
- Waarschuwing: voordat u toegang hebt tot de aansluitklemmen moeten alle voedingscircuits van het elektriciteitsnet worden losgekoppeld.

- Als de elektrische installatie van uw woning een aanpassing vereist voor de aansluiting van uw toestel, doe dan een beroep op een gekwalificeerd elektricien.
- Bij een vaste installatie moet de aansluiting op het netwerk worden uitgevoerd via een schakelaar met een meerpolige onderbreker, die een volledige onderbreking garandeert in geval van overspanning van categorie III.
- Sluit het toestel niet aan op een stopcontact dat niet is beschermd tegen overbelasting (zekering).
- Gebruik nooit stekkerblokken of verlengsnoeren om het toestel aan te sluiten.
- Dit toestel is niet bedoeld om te worden bediend door middel van een externe timer of door een afzonderlijk afstandsbedieningssysteem of een andere inrichting die het toestel automatisch onder spanning zet.
- **Instructie voor de aarding:** dit toestel moet worden geaard. In geval van een slechte werking of een stroomstoring, beperkt de aarding het risico op een elektrische schok door een toegang te verstrekken aan de elektrische stroom met de minste weerstand. Dit toestel is of moet worden voorzien van een snoer met een aardingsgeleider en een stopcontact met aarding.

De stekker moet worden aangesloten op een geschikt, geïnstalleerd muurstopcontact en aarding, overeenkomstig de lokale regelgeving.

- **WAARSCHUWING:** Gebruik alleen de beschermingssystemen voor de kookplaat die door de fabrikant van het toestel werden ontworpen, door de fabrikant in de handleiding als geschikt werden opgegeven of de beschermingssystemen van de kookplaat die in het toestel zijn ingebouwd. Het gebruik van ongeschikte beschermingssystemen kan tot ongevallen leiden.
- Controleer na de installatie dat het toestel niet op de voedingskabel staat.
- Het is niet aangewezen kleefband te gebruiken bij de plaatsing van het toestel, dit wordt niet beschouwd als een betrouwbaar bevestigingsmiddel.

## **Gebruik**

- De oppervlakken worden tijdens het gebruik verwarmd.
- Het is niet toegelaten om de technische kenmerken van het toestel te wijzigen of het toestel op welke manier dan ook proberen te wijzigen.
- Dit toestel kan worden gebruikt door kinderen vanaf 8 jaar en door personen met verminderde

lichamelijke, zintuiglijke of verstandelijke capaciteiten of personen met een gebrek aan kennis of ervaring, als ze onder toezicht staan of als de instructies met betrekking tot het veilige gebruik van het toestel aan hen zijn meegedeeld en als de mogelijke gevaren worden begrepen.

- Kinderen mogen niet met het toestel spelen.
- De reiniging en het onderhoud door de gebruiker mogen niet worden uitgevoerd door kinderen, tenzij ze ouder zijn dan 8 jaar en onder toezicht staan.
- Houd het toestel en het snoer buiten het bereik van kinderen jonger dan 8 jaar.
- Gebruik het toestel niet voor de verwarming van de ruimte.
- Schakel na gebruik de controleschakelaar uit.
- **WAARSCHUWING:** Houd de ventilatieopeningen in de behuizing van het toestel of de inbouwstructuur vrij.
- **WAARSCHUWING:** Dit toestel en zijn bereikbare onderdelen worden warm tijdens het gebruik ervan. Houd kinderen van minder dan 8 jaar op afstand, tenzij ze onder continu toezicht staan.
- Zie erop toe dat kleine huishoudtoestellen of hun voedingskabel niet rechtstreeks in contact

komen met het warme toestel, want hun isolatie is niet bestand tegen hoge temperaturen.

- De kookvuren mogen niet worden ingeschakeld zonder recipiënt.
- Vermijd dat scherpe voorwerpen krassen maken op de kookplaat. Gebruik de kookplaat niet als werkoppervlak.
- Gebruik aangepaste potten en pannen die compatibel zijn met uw toestel: voor gasvuren, vitrokeramische plaat of inductiekookplaat.
- Het gebruik van recipiënten met een beschadigde of scherpe onderkant die de kookplaat zouden kunnen beschadigen, is niet toegelaten.
- Het is aanbevolen om geen metalen voorwerpen zoals messen, vorken, lepels en deksels op de vitrokeramische of inductiekookplaat te leggen, omdat deze warm kunnen worden.
- Vooral als de suiker op hoge temperatuur wordt verwarmd en in contact komt met de vitrokeramische of inductiekookplaat, kan dit onherstelbare schade veroorzaken.
- De bereiding van gerechten in recipiënten van aluminium of plastic op de kookvuren is niet toegelaten. Plaats geen plastic voorwerpen of



voorwerpen in aluminiumfolie op de warme vuren van de vitrokeramische of inductiekookplaat.

- Vermijd het plaatsen van vochtige recipiënten op de vitrokeramische of inductiekookplaat, want deze kunnen onherstelbare schade (blijvende vlekken) veroorzaken.
- Plaats geen brandbare producten of onderdelen die omhuld zijn met brandbare producten in de buurt van of op het toestel, om het risico op ontploffingen en brand te vermijden.
- **WAARSCHUWING:** Brandgevaar: bewaar geen voorwerpen op de kookoppervlakken.
- **WAARSCHUWING:** Voedingsmiddelen zonder toezicht op een kookplaat laten koken met behulp van vetten of olie kan gevaarlijk zijn en brand veroorzaken.
- Probeer **NOOIT** een brand met water uit te doven: schakel het toestel uit en bedek de vlammen met bijvoorbeeld een deksel of een branddeken.
- **OPGELET:** Laat geen zware of scherpe voorwerpen op de kookplaat vallen. Als het oppervlak van de plaat gebarsten is, ontkoppelt u het toestel om het risico op een elektrische schok te vermijden. Neem contact op met uw dienst na verkoop.

- Na gebruik schakelt u de werking van de plaat uit met behulp van de bedieningsinrichting en rekent u niet op de detector van de kookpotten.
- **OPGELET:** personen met elektromedische implantaten (pacemaker, insulinepomp, binnenoorprothese, ...) mogen niet dichtbij de inductiekookplaat komen wanneer deze in werking is om niet nadelig in te werken op de toestellen ten gevolge van de elektromagnetische velden afkomstig van de inductiekookplaat. Het is raadzaam uw arts om advies te vragen voor u de inductiekookplaat gebruikt.

## **Onderhoud**

- De reiniging en het onderhoud mogen niet worden uitgevoerd door kinderen die niet onder toezicht staan.
- Voordat u de kookplaat inschakelt, moeten gemorste vloeistoffen van de plaat worden verwijderd.
- Gebruik geen schuurmiddelen of harde metalen schrapers om het glas te reinigen. Dit kan krassen maken op het oppervlak en barsten in het glas veroorzaken.
- Gebruik geen stoomreiniging om het toestel schoon te maken.

## Onderhoud - herstellingen

- Het is gevaarlijk om de kenmerken van dit toestel te wijzigen of proberen te wijzigen.
- Probeer het toestel in het geval van een panne niet zelf te herstellen. Herstellingen die worden uitgevoerd door niet-gekwalificeerd personeel kunnen schade veroorzaken; Neem contact op met de dienst na verkoop van uw verkoper.
- Als de voedingskabel beschadigd is, moet deze worden vervangen door een kabel of een speciaal geheel dat bij de fabrikant of de dienst na verkoop verkrijgbaar is.
- Gebruik dit product nooit als de voedingskabel, het bedieningspaneel of het glas zodanig beschadigd is dat de binnenkant van het toestel toegankelijk is.
- **WAARSCHUWING:** Als het oppervlak gebarsten is, ontkoppelt u het toestel om het risico op een elektrische schok te vermijden.
- **WAARSCHUWING:** Zorg ervoor dat het apparaat is losgekoppeld van het lichtnet voordat u het lampje gaat vervangen. Hiermee voorkomt u elektrische schokken.

## BESCHRIJVING VAN HET TOESTEL

**AIM2520**

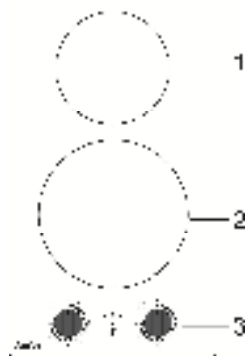

- 1 – Kookvuur max. 1200 W max
- 2 – Kookvuur max. 1700 W max
- 3 – Bedieningspaneel

**AVM2520**

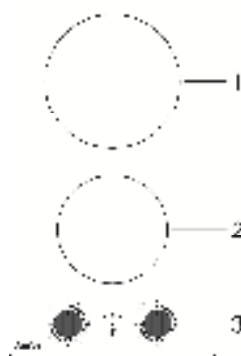

- 1 – Kookvuur max. 1700 W max
- 2 – Kookvuur max. 1200 W max
- 3 – Bedieningspaneel

**AVM3540**

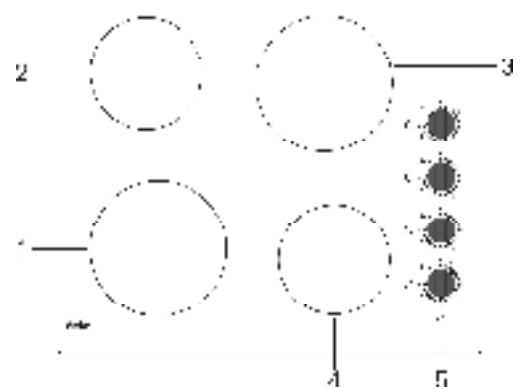

- 1 – Kookvuur max. 1800 W max
- 2 – Kookvuur max. 1200 W max
- 3 – Kookvuur max. 1800 W max
- 4 – Kookvuur max. 1200 W max
- 5 - Bedieningspaneel

**AIM3530**

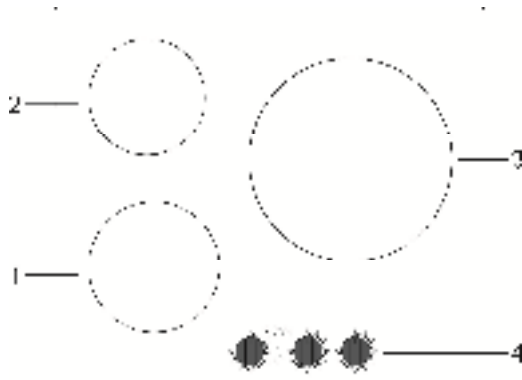

- 1 – Kookvuur max. 1800 W
- 2 – Kookvuur max. 1400 W
- 3 – Kookvuur max. 2300 W
- 4 – Bedieningspaneel

**AIM3540**

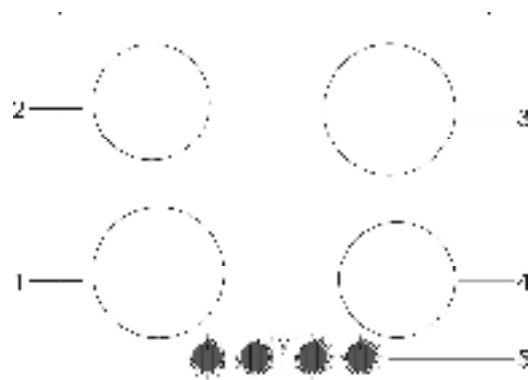

- 1 – Kookvuur max. 1800 W
- 2 – Kookvuur max. 1200 W
- 3 – Kookvuur max. 1800 W
- 4 – Kookvuur max. 1200 W
- 5 – Bedieningspaneel

### Gebruik van de aanraaktoetsen

- De aanraaktoetsen reageren op een eenvoudige druk op de toets, het is dus niet nodig met uw vinger hard op de toets te duwen.
- De aanraaktoetsen worden geactiveerd zodra u uw vingertop volledig op de toets hebt geplaatst (zie schema)

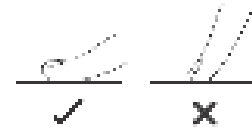

- Bij elke druk op de toets hoort u een pieptoon om aan te geven dat de gevraagde actie werd geregistreerd.
- Zorg ervoor dat de bedieningstoetsen altijd schoon en droog zijn en dat geen enkel voorwerp hun werking verstoort.

Opmerking: zelfs een kleine laag water kan de goede werking van de toetsen verstoren.

## **BEDIENINGSPANEEL**

### **AIM2520 / AVM2520**

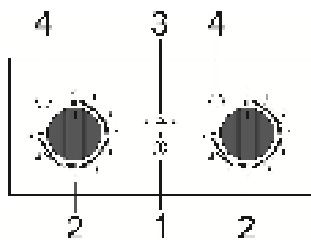

### **AIM3530**

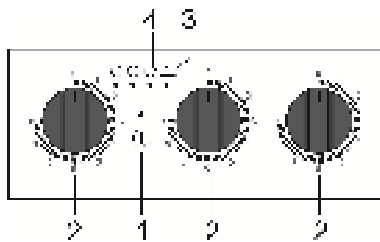

### **AIM3540**

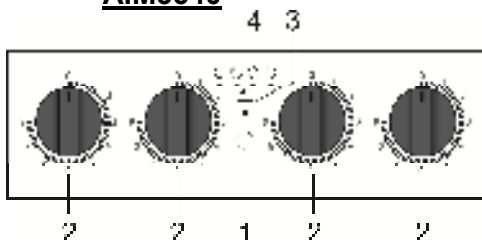

### **AVM3540**

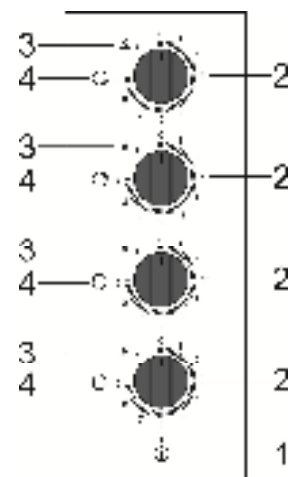

1. Toetsen AAN/UIT
2. Toetsen voor de instelling van het kookvermogen
3. Vergrendelingstoets
4. Keuzetoets van de kookzone

## **INSTALLATIE VAN HET TOESTEL**

### **WAARSCHUWINGEN**

- De installatie en het onderhoud van het toestel mogen alleen door GEKWALIFICEERD PERSONEEL en conform de plaatselijke veiligheidsvoorschriften worden uitgevoerd.
- Indien u dit voorschrift niet naleeft, is uw garantie niet meer geldig.
- De vitrokeramische kookplaat mag niet worden geïnstalleerd op een koeltoestel, een vaatwasmachine of een droogkast.
- Voor een meer betrouwbare werking van het toestel, moet de vitrokeramische kookplaat op zo'n manier worden geïnstalleerd dat de verspreiding van warmte optimaal is.
- De muur en de warmtezone boven de kookplaat moeten tegen warmte bestand zijn.
- Om het risico op schade te vermijden, moeten het werkblad en de lijm tegen warmte bestand zijn.
- Gebruik geen stoomreiniger.
- Onder de kookplaat moet een bord worden geplaatst.

## Installatie van de plaat

1 - Maak een gat in het werkblad en houd hierbij rekening met de afmetingen die op het schema hiernaast zijn aangeduid. Rond de opening moet u een afstand van minimaal 5 cm (50 mm) laten. Het werkblad moet een dikte hebben van minimaal 3 cm (30 mm) en bestaan uit materiaal dat bestand is tegen hoge temperaturen om aanzienlijke vervormingen door de warmte die door de plaat wordt vrijgegeven te vermijden, zoals afgebeeld op het schema.

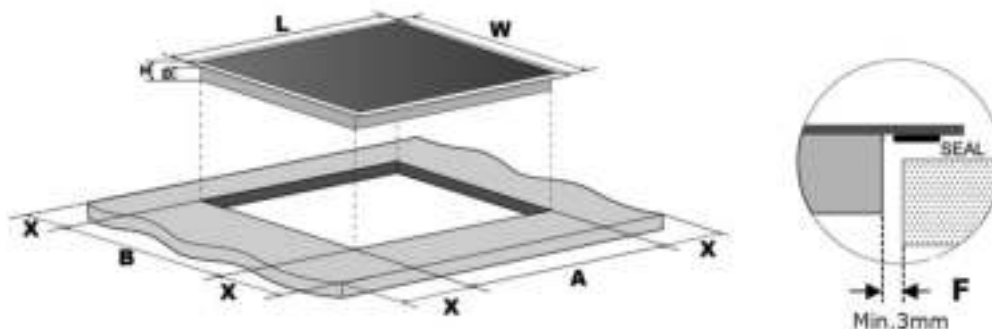

	L(mm)	W(mm)	H(mm)	D(mm)	A(mm)	B(mm)	X(mm)	F(mm)
AIM2520	290	520	58	54	270	490	minimaal 50	minimaal 3
AVM2520	290	520	50	46	270	490	minimaal 50	minimaal 3
AVM3540	590	520	50	46	560	490	minimaal 50	minimaal 3
AIM3530	590	520	58	54	560	490	minimaal 50	minimaal 3
AIM3540	590	520 <td 58	54	560	490	minimaal 50	minimaal 3	

2 - Zorg er in elk geval voor dat de vitrokeramische kookplaat goed geventileerd wordt en dat de luchtinlaat en luchtuitlaat niet geblokkeerd worden.

Schema (2).

Opmerking: de veiligheidsafstand tussen de kookplaat en elk meubel rond de plaat moet minimaal 760 mm zijn.

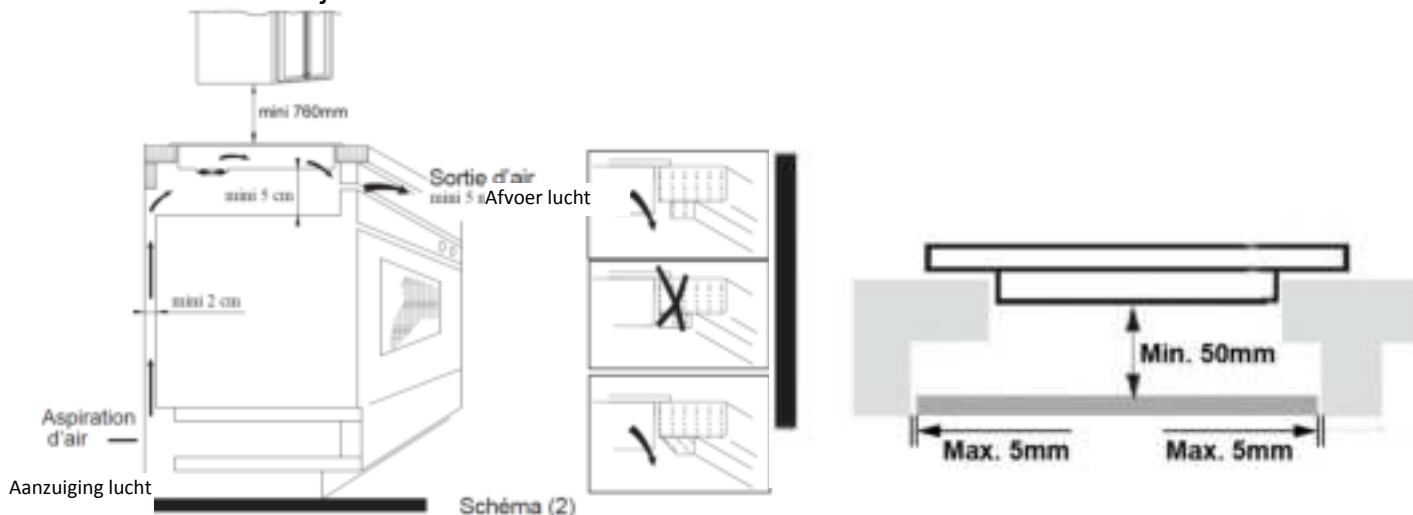

3 - Bevestig de vitrokeramische kookplaat op het werkblad door de vier klemmen onder de plaat vast te schroeven. De positie van de klemmen kan worden afgesteld volgens de dikte van het werkblad. Schema (3).

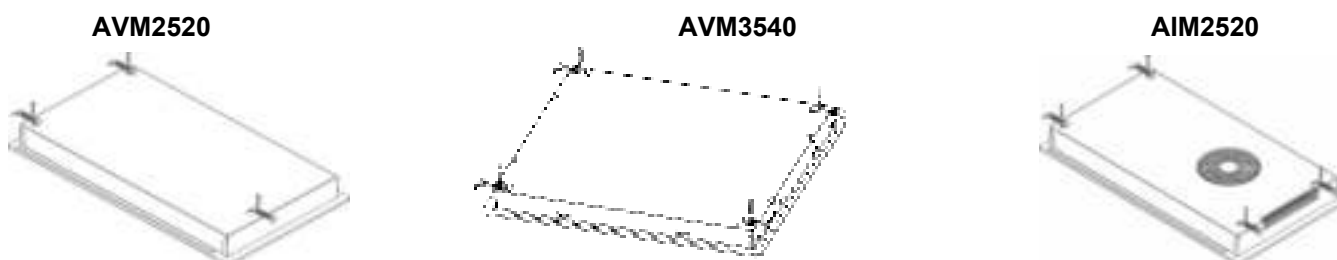

## AIM3530 / AIM3540

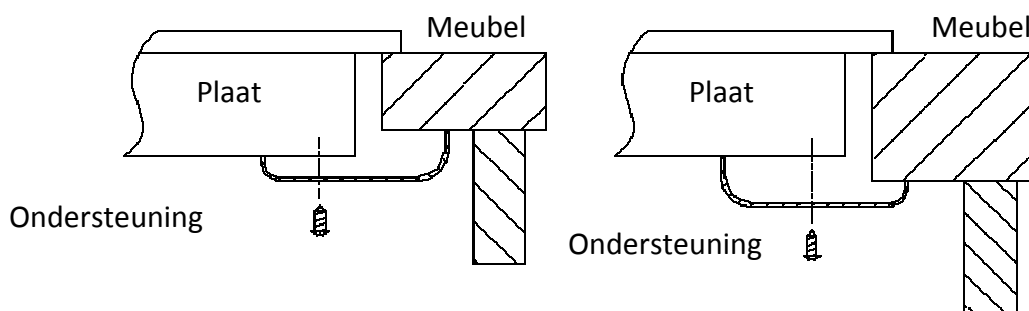
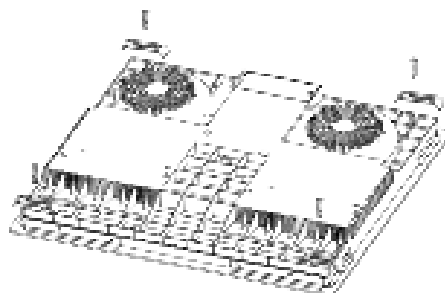

Schema (3)

### Elektrische aansluitingen

Controleer of de teller van de afnemer en de zekeringen bestand zijn tegen het vermogen dat door de plaat wordt geabsorbeerd, rekening houdend met de andere aangesloten elektrische toestellen.

Kaliber van de lijnzekeringen (één per fase): 16 ampère voor de platen AVM2520 en AIM2520 of 32 ampère voor de plaat AVM3540.

**Het toestel mag niet worden aangesloten met behulp van een verlengstuk of een stekkerdoos (brandgevaar).**

Gebruik een aansluiting met een aardingsklem, die conform de norm NF C 15-100 verplicht moet worden aangesloten.

De stroomvoorzieningslijn vertrekkend van de teller mag niet kleiner zijn dan 4 mm<sup>2</sup> per teller.

Zorg ervoor dat, zodra het toestel is geïnstalleerd, de voedingskabel gemakkelijk toegankelijk is.

Voor de platen AVM2520 en AIM2520 is de plaat voorzien van een stekker om de aansluiting te vereenvoudigen.

Voor de plaat AIM3530, AIM3540 en AVM3540 moet de aansluiting volgens het volgende schema gebeuren:

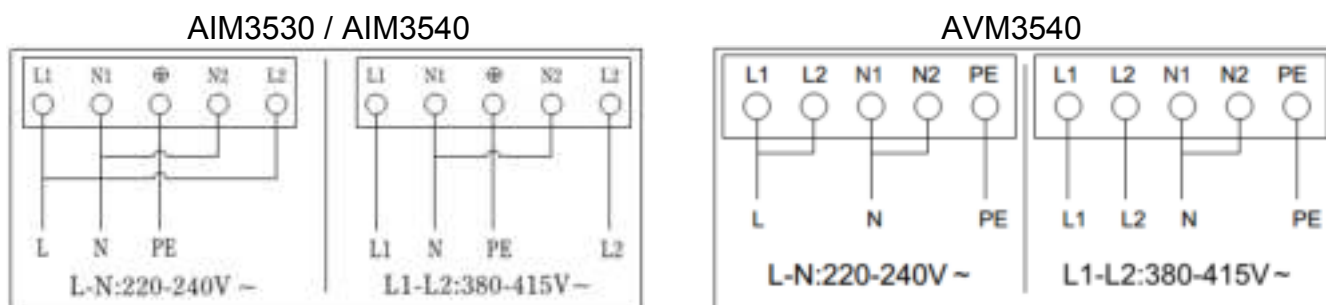

Wanneer de voedingskabel beschadigd is, moet deze door de fabrikant, de dienst na verkoop of door personen met gelijkaardige kwalificaties worden vervangen om gevaar te vermijden.

De installateur moet ervoor zorgen dat de elektrische aansluiting correct is en conform aan de plaatselijke normen.

- De kabel mag niet worden geplooid of samengedrukt.
- De kabel moet regelmatig worden gecontroleerd en mag alleen door een gekwalificeerde technicus worden vervangen.
- Het toestel moet worden geïnstalleerd volgens de nationale elektrische normen.

## GEBRUIKSAANWIJZINGEN EN GEBRUIK VAN DE

### Werkingsprincipe van inductie

De inductiekookplaat is uitgerust met een spoel van ferromagnetisch materiaal en een controlesysteem. De elektrische stroom genereert een krachtig magnetisch veld doorheen de spoel. Dit produceert een groot aantal wervelingen die warmte produceren. Deze warmte wordt vervolgens via de kookzone naar het kookgerei overgedragen.

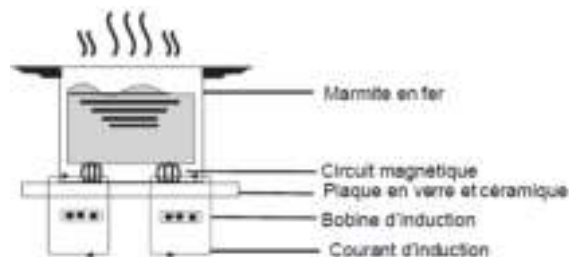

### De juiste potten en pannen kiezen

Gebruik alleen keukengerei dat geschikt is voor inductie.

- U kunt dit op de verpakking of op de onderkant van het keukengerei nakijken.
- U kunt ook de zogenaamde 'magneetest' uitvoeren. Breng een magneet aan op de onderkant van het keukengerei: als de magneet wordt aangetrokken en op het keukengerei blijft 'plakken', dan is dit geschikt voor inductie
- Als u geen magneet hebt, plaatst u het keukengerei op een kookzone. Als de overeenkomstige kookzone een vermogensniveau aangeeft, betekent dit dat het keukengerei geschikt is voor inductie. Als de aanduiding 'E' knippert, betekent dit dat het keukengerei niet geschikt is.
- Potten en pannen van zuiver roestvrij staal, aluminium of koper zonder basis van metaal, glas, hout, porselein en keramiek zijn niet geschikt voor inductie.



### De juiste potten en pannen kiezen

Gebruik geen recipiënt met een beschadigde of geronde onderkant.

Zorg ervoor dat de diameter van de recipiënten aangepast is aan de diameter van het kookvuur en dat u de recipiënt in het midden van het kookvuur plaatst.

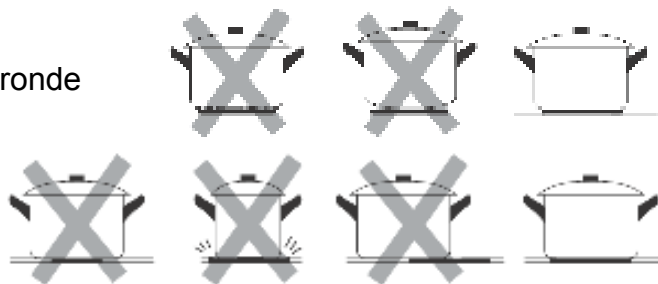

Om de recipiënt te verplaatsen, mag u deze niet naar het werkblad verschuiven, maar moet u deze optillen.

Plaats de kookpot in het midden van de verwarmingszone



Minimale afmetingen van het keukengerei voor een optimale kookdoeltreffendheid:

Grootte van de kookvuren (mm)	Minimale diameter van het kookgerei (mm)
160	120
210	180
280	240





## Gebruiksadvies

### Informatie vóór gebruik

Nadat de kookplaat onder spanning werd gezet, hoort u een geluidssignaal, de vermogensindicatoren branden gedurende één seconde en gaan daarna uit, wat aangeeft dat de vitrokeramische plaat kan worden gebruikt en in stand-bymodus gaat.

### Ingebruikname

<p>1 – Druk op toets 1 (Aan/Uit) om de vitrokeramische kookplaat in te schakelen.</p> <p><i>Opmerking: Elke verwarmingszone werkt onafhankelijk van de andere</i></p>	
<p>2 – Plaats het keukengerei in het midden van de zone die u wilt gebruiken.</p> <p><i>Opmerking: Zorg ervoor dat de onderkant van de pan of de kookpot en het oppervlak van de plaat schoon en droog zijn.</i></p>	
<p>3 – Kies het verwarmingsvermogen van het kookvuur door de knop van de geselecteerde zone naar rechts te draaien</p> <p><i>Opmerking: Als na 1 minuut nog geen vermogen werd gekozen, schakelt de kookplaat zich automatisch uit. Begin opnieuw bij stap 1 om de kookplaat weer in te schakelen.</i></p>	

*Opmerking: Het verwarmingsvermogen kan op elk moment worden aangepast door aan de knop te draaien*

**Belangrijk:** Houd het kookvuur niet ingeschakeld zonder aangepast kookgerei op de plaat.

**Belangrijk:** Laat een kookplaat in werking nooit zonder toezicht achter.

<p>1 – Verlaag het verwarmingsvermogen van het kookvuur door de knop naar links te draaien tot die op 0 komt te staan</p>	
<p>2 – Druk op toets 2 (Aan/Uit) om de vitrokeramische kookplaat uit te schakelen.</p>	
<p>4 – <b>OPGELET voor warme oppervlakken:</b> Na het koken blijft de vitrokeramische plaat warm, het controlelampje 'H' geeft aan welk(e) kookvu(u)r(en) warm blijft/blijven. Als het controlelampje uitgaat, betekent dit dat de oppervlakken afgekoeld zijn en er geen risico op brandwonden meer is.</p> <p><i>Opmerking: Wees voorzichtig voordat u de vitrokeramische plaat aanraakt als het controlelampje is uitgeschakeld.</i></p>	

**Belangrijk:** Als de kookplaat wordt uitgeschakeld zonder de knop naar "Stop" te draaien, kan de kookplaat niet werken als u de ze opnieuw inschakelt. U moet de knop eerst naar "Stop" draaien om de kookzone opnieuw te activeren en vervolgens opnieuw naar rechts draaien om het gewenste vermogensniveau te selecteren.

**Opmerking betreffende energiebesparing:** Om een gerecht warm te houden (voordat u het opdient) kunt u de indicator voor een warm oppervlak (H) gebruiken.

## Automatische veiligheidsmaatregelen

### Bescherming tegen oververhitting

Een sensor die in de kookplaat is geïnstalleerd, meet voortdurend de temperatuur van het oppervlak van de plaat. Als deze een te hoge temperatuur detecteert, wordt de kookplaat automatisch uitgeschakeld.

Zodra de temperatuur van het oppervlak van de plaat opnieuw normaal is, wordt de vitrokeramische kookplaat weer gebruiksklaar.

### Waarschuwing restwarmte

Na het koken blijft de vitrokeramische plaat warm, het controlelampje 'H' geeft aan welk(e) kookvu(u)r(en) warm blijft/blijven.

### Automatische uitschakeling

De kookplaat is geprogrammeerd om zich automatisch uit te schakelen als er gedurende een bepaalde tijd geen actie wordt uitgevoerd (bijvoorbeeld wanneer u de kookplaat vergeet uit te schakelen). Deze tijdsduur is geprogrammeerd in functie van het bepaalde vermogen en wordt in de tabel hieronder aangegeven:

Vermogensniveau	1	2	3	4	5	6	7	8	9
Maximale werkingsduur zonder actie (uur)	8	8	8	4	4	4	2	2	2

## Kookadvies

Het kookadvies wordt slechts ter informatie gegeven; de instellingen zijn afhankelijk van verschillende factoren, zoals bijvoorbeeld het keukengerei, het te bereiden voedingsmiddel, ... Enkel de kookervaring met deze vitrokeramische kookplaat zal u in staat stellen om de juiste aanpassingen van het vermogen te bepalen.

Vermogensniveau	Gebruik
1 – 2	<ul style="list-style-type: none"><li>- Traag bereiden van een kleine hoeveelheid voedingsmiddel</li><li>- Boter, chocolade of voedingsmiddelen die heel snel koken laten smelten</li><li>- Trage bereiding</li><li>- Water traag laten sudderen</li></ul>
3 – 4	<ul style="list-style-type: none"><li>- Opwarming</li><li>- Snel water laten sudderen</li><li>- Rijst koken</li></ul>
5 – 6	<ul style="list-style-type: none"><li>- Crêpes of pannenkoeken bakken</li></ul>
7 – 8	<ul style="list-style-type: none"><li>- Vlees grillen</li><li>- Groenten koken</li><li>- Pasta koken</li></ul>
9	<ul style="list-style-type: none"><li>- Vlees braden</li><li>- Water, olie aan de kook brengen</li><li>- Soep aan de kook brengen</li></ul>

## ONDERHOUD EN REINIGING

**Controleer voordat u de kookplaat begint te reinigen of deze is uitgeschakeld. Het wordt aangeraden om, indien mogelijk, de kookplaat los te koppelen voordat u deze reinigt.**

- Om de glans van het keramisch glas te behouden, wordt een regelmatige reiniging aanbevolen
- Maak spatten en aangekoekte vlekken schoon met warm water en een spons.
- Vlekken of etensresten kunt u met warm water en een doek verwijderen.
- Als u een schoonmaakmiddel gebruikt, let er dan op dat dit geschikt is voor keramisch glas en dat het geen schuurmiddel of schuurpoeder is. Agressieve schoonmaakproducten of schuurpoeders kunnen het glazen oppervlak van de plaat beschadigen.
- Alle sporen van het schoonmaakmiddel moeten met een vochtige doek worden verwijderd.
- Raadpleeg altijd de gebruiksaanwijzing op de verpakking van het schoonmaakmiddel.
- Vlekken, vetten en vloeistoffen van overgekookte voedingsmiddelen moeten zo snel mogelijk worden schoongemaakt.
- Als ze hard worden, zijn ze moeilijker te verwijderen. Dit geldt met name voor mengsels van siroop / suiker die het oppervlak van de kookplaat permanent kunnen aantasten als ze aanbranden.
- Als een van deze voedingsmiddelen op het keramische oppervlak is gesmolten, moet u het onmiddellijk verwijderen (wanneer het oppervlak nog warm is) met een speciale schraper voor keramisch glas om blijvende schade aan het oppervlak van de kookplaat te voorkomen
- Plaats geen voorwerpen die kunnen smelten op de plaat: zoals plastic, aluminiumfolie, suiker, mengsels van gesuikerde siroop, enz.
- Vermijd het gebruik van een mes of ander scherp keukengerei, omdat dit het keramisch oppervlak kan beschadigen.
- Gebruik geen staalwol of schuurspons, deze kunnen permanente krassen op de kookplaat maken.
- Gebruik geen stoomreiniger om het oppervlak te reinigen.

## PROBLEEMOPLOSSING

We raden u ten eerste aan de volgende verificaties uit te voeren voordat u contact opneemt met uw dienst na verkoop. Misschien is het probleem eenvoudig en kunt u het zelf oplossen. Tijdens de werking is het mogelijk dat een code op het bedieningspaneel wordt weergegeven om een storing aan te geven. Als dit gebeurt, noteert u dit om het aan uw dienst na verkoop te melden.

Zodra het probleem is opgelost, drukt u op de toets **Aan/Uit** om de kookplaat opnieuw in te schakelen.

Als het probleem ondanks alle verificaties aanhoudt, neem dan contact op met uw dienst na verkoop.

<b>PROBLEMEN</b>	<b>MOGELIJKE OORZAKEN</b>	<b>OPLOSSINGEN</b>
De kookplaat gaat niet aan	Geen stroomtoevoer	<ul style="list-style-type: none"> <li>- Controleer of de kookplaat goed is aangesloten en van stroom wordt voorzien.</li> <li>- Controleer of de stroomtoevoer van uw woning goed werkt</li> </ul>
De aanraaktoetsen reageren niet bij aanraking	De toetsen zijn geblokkeerd	De vergrendeling van de toetsen is ingeschakeld, raadpleeg de paragraaf 'Gebruik' voor meer informatie over de werking van deze optie
De aanraaktoetsen reageren nauwelijks bij aanraking	<ul style="list-style-type: none"> <li>- Het keramisch glas is vuil</li> <li>- De vinger die op de toets drukt wordt niet in de juiste positie gehouden</li> </ul>	<ul style="list-style-type: none"> <li>- Maak het keramisch glas schoon en volg hierbij de richtlijnen van de paragraaf 'Onderhoud en reiniging'</li> <li>- Volg de richtlijnen van de paragraaf 'Beschrijving van het toestel'</li> </ul>
Het glas vertoont krassen	<ul style="list-style-type: none"> <li>- De reinigingsmethode of het schoonmaakmateriaal is niet geschikt voor keramisch glas</li> <li>- De onderkant van het kookgerei is beschadigd</li> </ul>	<ul style="list-style-type: none"> <li>- Volg de richtlijnen van de paragraaf 'Onderhoud en reiniging'</li> <li>- Gebruik kookgerei met een platte onderkant en zonder deuken, volg de instructies van de paragraaf 'Gebruiksadvies'</li> </ul>
Sommige potten en pannen kraken, knetteren of maken lawaai	Dit komt door de samenstelling en de vervaardiging van het kookgerei	Deze geluiden zijn normaal en duiden niet op een storing van de kookplaat

## TECHNISCHE KENMERKEN

Model	REFERENTIE: AIM2520 TYPE : I29K
Voeding	220V-240V~ 50/60Hz
Afmeting (l x b x h)	290×520×58 mm
Afmeting van de inbouw (l x b)	270×490 mm
Gewicht	5,5 kg
Maximaal vermogen	2900 W
Type plaat	Elektrisch
Aantal kookzones en/of kookoppervlakken	2
Verwarmingstechnologie	Inductie
Diameter van het nuttig oppervlak per elektrische kookzone (Ø)	Vooraan : 21 cm Achteraan : 16 cm
Voor niet-circulaire kookzones; diameter van het nuttig oppervlak per elektrisch kookoppervlak (L x W))	NVT
Energieverbruik per kookzone of kookoppervlak, berekend in kg (EC elektrisch koken)	Vooraan: 183,9 Wh/kg Achteraan: 178,7 Wh/kg
Energieverbruik van de kookplaat, berekend in kg (EC elektrische plaat)	181,3 Wh/kg

Model	REFERENTIE: AVM2520 TYPE : C29KN
Voeding	220V-240V~ 50/60Hz
Afmeting (l x b x h)	290×520×50 mm
Afmeting van de inbouw (l x b)	270×490 mm
Gewicht	4,3 kg
Maximaal vermogen	2900 W
Type plaat	Elektrisch
Aantal kookzones en/of kookoppervlakken	2
Verwarmingstechnologie	Vitroceramic
Diameter van het nuttig oppervlak per elektrische kookzone (Ø)	Voor: 15,5 cm Achter: 19 cm
Voor niet-circulaire kookzones; diameter van het nuttig oppervlak per elektrisch kookoppervlak (L x W))	NVT
Energieverbruik per kookzone of kookoppervlak, berekend in kg (EC elektrisch koken)	Voor: 192.2 Wh/kg Achter: 191 Wh/kg
Energieverbruik van de kookplaat, berekend in kg (EC elektrische plaat)	191.6 Wh/kg

Model	REFERENTIE: AVM3540 TYPE : C60KN
Voeding	220V-240V~ 50/60Hz
Afmeting (l x b x h)	590 × 520 × 58 mm
Afmeting van de inbouw (l x b)	560 × 490 mm
Gewicht	7,6 kgs
Maximaal vermogen	6000 W
Type plaat	Elektrisch
Aantal kookzones en/of kookoppervlakken	4
Verwarmingstechnologie	Vitroceramic
Diameter van het nuttig oppervlak per elektrische kookzone (Ø)	Vooraan links: 19 cm Vooraan rechts: 15.5 cm Achter rechts : 19 cm Achter links : 15.5 cm
Voor niet-circulaire kookzones; diameter van het nuttig oppervlak per elektrisch kookoppervlak (L x W))	NVT
Energieverbruik per kookzone of kookoppervlak, berekend in kg (EC elektrisch koken)	Vooraan links: 190.8 Wh/kg Vooraan rechts: 190,7 Wh/kg Achter rechts: 194,2 Wh/kg Achter links : 189,8 Wh/kg
Energieverbruik van de kookplaat, berekend in kg (EC elektrische plaat)	191.4 Wh/kg

Model	REFERENTIE: AIM3540 TYPE : I60K
Voeding	220V-240V~ 50/60Hz
Afmeting (l x b x h)	590 × 520 × 58 mm
Afmeting van de inbouw (l x b)	560 × 490 mm
Gewicht	8,3 kgs
Maximaal vermogen	6000 W
Type plaat	Elektrisch
Aantal kookzones en/of kookoppervlakken	4
Verwarmingstechnologie	Inductie
Diameter van het nuttig oppervlak per elektrische kookzone (Ø)	Vooraan links: 18 cm Vooraan rechts: 16 cm Achter rechts : 18 cm Achter links : 16 cm
Voor niet-circulaire kookzones; diameter van het nuttig oppervlak per elektrisch kookoppervlak (L x W))	NVT
Energieverbruik per kookzone of kookoppervlak, berekend in kg (EC elektrisch koken)	Vooraan links: 185,8 Wh/kg Vooraan rechts: 183,7 Wh/kg Achter rechts: 177,1 Wh/kg Achter links : 187,1 Wh/kg
Energieverbruik van de kookplaat, berekend in kg (EC elektrische plaat)	183,4 Wh/kg

Model	REFERENTIE: AIM3530 TYPE : IT55K
Voeding	220V-240V~ 50/60Hz
Afmeting (l x b x h)	590 × 520 × 58 mm
Afmeting van de inbouw (l x b)	560 × 490 mm
Gewicht	8,3 kgs
Maximaal vermogen	5500 W
Type plaat	Elektrisch
Aantal kookzones en/of kookoppervlakken	3
Verwarmingstechnologie	Inductie
Diameter van het nuttig oppervlak per elektrische kookzone (Ø)	Vooraan links: 18 cm Achter links : 16 cm Achter rechts : 28 cm
Voor niet-circulaire kookzones; diameter van het nuttig oppervlak per elektrisch kookoppervlak (L x W)	NVT
Energieverbruik per kookzone of kookoppervlak, berekend in kg (EC elektrisch koken)	Vooraan links: 184,1 Wh/kg Achter links: 204,5 Wh/kg Achter rechts: 168,7 Wh/kg
Energieverbruik van de kookplaat, berekend in kg (EC elektrische plaat)	185,7 Wh/kg

### **Ophaling van gebruikte huishoudtoestellen:**

De Europese richtlijn 2012/19/EU betreffende afgedankte elektrische en elektronische apparatuur (AEEA), vereist dat gebruikte huishoudtoestellen niet in de normale afvalstroom van gemeentelijk afval worden gegooid. Gebruikte toestellen moeten apart worden ingezameld om de snelheid van de terugwinning en recyclage van de gebruikte materialen te optimaliseren en de impact op de menselijke gezondheid en het milieu te verminderen.



Het symbool van de doorkruiste vuilnisbak wordt op alle producten geplaatst ter herinnering aan de verplichtingen voor afzonderlijke inzameling. Consumenten moeten voor informatie over de correcte verwijdering van hun gebruikte toestel contact opnemen met de lokale autoriteiten of met hun verdeler.

**Geïmporteerd door SIDEME SA, BP200 – 92306 LEVALLOIS-PERRET CEDEX, FRANKRIJK**