



OS5GM251EB

OS5GM25EB

TS5GM251EB

TS5GM25EB

NMS5G251EB

TMS5G25IEM

NMS5G25IEM

CA	Manual d'usuari Microones	2
DA	Brugsanvisning Mikrobølgeovn	19
NL	Gebruiksaanwijzing Magnetron	36
EN	User Manual Microwave Oven	54
FR	Notice d'utilisation Four à micro-ondes	71
DE	Benutzerinformation Mikrowellenofen	90
IT	Istruzioni per l'uso Forno a microonde	110
PT	Manual de instruções Forno microondas	128
ES	Manual de instrucciones Horno de microondas	146
SV	Bruksanvisning Mikrovågsugn	164



Benvinguts a AEG! Gràcies per triar el nostre electrodomèstic.



Consells d'ús, catàlegs, resolució de problemes i informació de servei i reparació:
www.aeg.com/support

Subjecte a canvis sense preavís.

CONTINGUT

1. INFORMACIÓ DE SEGURETAT.....	2
2. INSTRUCCIONS DE SEGURETAT.....	5
3. INSTAL·LACIÓ.....	6
4. DESCRIPCIÓ DEL PRODUCTE.....	8
5. ABANS DEL PRIMER ÚS.....	9
6. ÚS DIARI.....	10
7. ÚS DELS ACCESSORIS.....	14
8. FUNCIONS ADDICIONALS.....	15
9. CONSELLS.....	16
10. CURA I NETEJA.....	17
11. RESOLUCIÓ DE PROBLEMES.....	17
12. EFICIÈNCIA ENERGÈTICA.....	18
13. QÜESTIONS MEDIAMBIENTALS.....	18

1. ⚠ INFORMACIÓ DE SEGURETAT

Abans d'instal·lar i utilitzar l'aparell, llegiu detingudament les instruccions subministrades. El fabricant no es fa responsable de cap dany o lesió que sigui el resultat d'un ús o una instal·lació incorrectes. Mantingueu sempre les instruccions en un lloc segur i accessible per a futures consultes.

1.1 Seguretat dels infants i de les persones vulnerables

⚠ AVÍS!

Risc d'ofegament, lesions o danys permanents.

- Els nens majors de 8 anys i les persones amb capacitats físiques, sensorials o mentals reduïdes o manca d'experiència i coneixements poden fer servir aquest aparell només si estan supervisats o han rebut instruccions sobre l'ús segur de l'aparell i si comprenen els perills als

quals s'exposen. Els infants de menys de 8 anys i les persones amb discapacitats greus i complexes s'han de mantenir allunyats de l'aparell, tret que se'ls supervisi contínuament.

- Els infants han d'estar vigilats per a assegurar-se que no juguen amb l'aparell.
- Manteniu tot l'embalatge lluny dels infants i llenceu-los correctament.
- AVÍS: L'aparell i les parts de contacte s'escalfen durant l'ús. Mantingui allunyats de l'aparell els infants i les mascotes quan estigui engegat i mentre s'estigui refredant.
- Si l'aparell disposa d'un sistema de bloqueig infantil, cal que l'activeu.
- Els infants no han de dur a terme operacions de neteja i manteniment de l'aparell sense supervisió.

1.2 Seguretat general

- Aquest electrodomèstic només té finalitats culinàries.
- Aquest aparell està dissenyat per a ús domèstic individual en interiors.
- Aquest aparell es pot utilitzar a oficines, habitacions d'hotels, habitacions d'hostals, cases rurals i altres allotjaments similars quan aquest ús no superi els nivells (mitjans) d'ús domèstic.
- AVÍS: L'aparell i les parts de contacte s'escalfen durant l'ús. Vigileu a l'hora de tocar zones que puguin estar calentes.
- AVÍS: Qualsevol operació de manteniment o reparació que comporti desmuntar la coberta que protegeix de l'exposició a l'energia de les microones l'ha de realitzar una persona qualificada.
- AVÍS: Si la porta o les juntes de la porta estan malmeses, no feu servir l'aparell fins que no l'hagi reparat una persona qualificada.
- AVÍS: No escalfeu líquids ni aliments dins de recipients tancats. Poden explotar.

- Si el cable d'alimentació està danyat, el fabricant, el centre de servei autoritzat o bé una persona qualificada l'haurà de substituir per evitar qualsevol perill elèctric.
- Abans de fer cap tasca de manteniment, desactiveu l'aparell i desendolieu el cable d'alimentació del subministrament elèctric.
- Utilitzeu sempre guants de forn per retirar o introduir accessoris o recipients al forn.
- No feu servir l'aparell mitjançant l'ús d'un temporitzador extern ni d'un sistema de control remot independent.
- El recipients metàl·lics per desar aliments i begudes no es poden fer servir durant la cocció amb microones.
- Empleu només recipients aptes per a forns microones.
- Si escalfeu aliments dins de recipients de plàstic o paper, vigileu el procés, ja que el material es podria encendre.
- L'aparell està dissenyat per escalfar aliments i begudes. L'assecat d'aliments o roba i l'escalfament de coixins, sabatilles, esponges, roba humida i altres elements semblants comporta un risc de ferides, ignició o incendi.
- Si l'aparell emet fum, apagueu-lo o desendolieu-lo i mantingueu la porta tancada per tal de sufocar la possible flama.
- Quan s'escalfen líquids o begudes es pot produir una ebullició eruptiva retardada. Aneu amb compte quan manipuleu el recipient.
- Cal remenar o sacsejar els biberons i els pots de menjar per a bebès i cal comprovar la temperatura del contingut abans del consum per evitar cremades.
- No escalfeu dins l'aparell ous sencers ni ous durs, ja que poden explotar, fins i tot un cop finalitzat el procés d'escalfar.
- La manca de neteja de l'aparell pot comportar el deteriorament de la superfície, afectar negativament la durada de la seva vida útil i produir una situació de potencial perill.

- La temperatura de les superfícies de contacte pot ser alta quan l'aparell està funcionant.
- No engegueu l'aparell si està buit. Les peces metàl·liques de l'interior poden crear arc elèctric.
- Cal netejar periòdicament l'aparell i retirar les restes d'aliments.
- No feu servir netejadores de vapor per netejar l'aparell.
- No feu servir detergents abrasius agressius ni rascadors metàl·lics esmolats per netejar la porta de vidre, ja que podrien ratllar la superfície i fer que el vidre es trenqués.
- Cal fer anar l'aparell amb la porta decorativa oberta (si s'escau).

2. INSTRUCCIONS DE SEGURETAT

2.1 Instal·lació

AVÍS!

La instal·lació d'aquest aparell han d'anar a càrrec d'una persona qualificada.

- Retireu tot l'emalatge de l'aparell.
- No instal·leu ni utilitzeu aparells que estiguin avariats.
- Seguiu les instruccions d'instal·lació subministrades amb l'aparell.
- Vigileu quan moveu l'aparell, ja que pesa molt. Feu servir sempre guants de seguretat i calçat tapat.
- No intenteu moure l'aparell tirant del mànec.
- Mantingueu la distància mínima en relació amb els altres aparells i unitats.
- Instal·leu l'aparell en un lloc segur i adequat, d'acord amb els requisits d'instal·lació.
- Els laterals de l'aparell han d'estar al costat d'altres aparells o unitats de la mateixa alçada.

2.2 Connexió elèctrica

AVÍS!

Risc d'incendi i descàrrega elèctrica.

- Totes les connexions elèctriques les ha de dur a terme un tècnic qualificat.
- L'aparell ha d'estar connectat a terra.
- Assegureu-vos que els paràmetres de la placa de característiques siguin compatibles amb les característiques elèctriques del subministrament elèctric.
- Si connecteu l'aparell a la presa de corrent amb un allargador, assegureu-vos que el cable tingui connexió a terra.
- Assegureu-vos de no fer malbé l'endoll ni el cable d'alimentació. Contacteu amb el servei tècnic o amb un electricista per substituir un cable d'alimentació malmès.
- No estireu el cable d'alimentació per desconnectar l'aparell. Desconnecteu-lo sempre estirant de l'endoll.

2.3 Utilització

AVÍS!

Risc de lesió, cremades i descàrregues elèctriques o explosió.

- No modifiqueu les especificacions d'aquest aparell.
- No deixeu l'aparell desatès durant el funcionament.
- No apliqueu pressió a la porta oberta.
- Comproveu que els orificis de ventilació no estiguin bloquejats.

- No utilitzeu l'aparell com a superfície de treball ni hi emmagatzemu res a l'interior.

2.4 Cura i neteja

AVÍS!

Risc de lesions, incendi o d'espallar l'aparell.

- Abans de fer cap tasca de manteniment, apagueu l'aparell i desconnecteu el cable de l'endoll.
- Netegeu l'aparell regularment per evitar el deteriorament del material de la superfície.
- Eviteu l'acumulació de vessaments o residus alimentaris a les superfícies de tancament de la porta.
- El greix i les restes d'aliments que puguin haver-hi dins l'aparell poden provocar arcs elèctrics o incendis amb la funció de forn microones.
- Netegeu l'aparell amb un drap humit. Feu servir només detergents neutres. No utilitzeu productes abrasius, fregalls de neteja abrasius, dissolvents ni objectes metàl·lics.
- Si utilitzeu un esprai per a forns, seguïu les instruccions de l'envàs.

2.5 Manteniment i reparació

- Per reparar l'aparell, poseu-vos en contacte amb un centre tècnic autoritzat. Utilitzeu sempre recanvis originals.
- Quant a les bombetes incloses amb aquest producte i les que es venen per separat: estan dissenyades, o bé per aguantar condicions físiques extremes (temperatura, vibracions, humitat) en electrodomèstics, o bé per indicar l'estat de funcionament de l'aparell. No estan dissenyades per a qualsevol altre ús i no són indicades per a la il·luminació d'habitacions domèstiques.

2.6 Eliminació

AVÍS!

Risc de lesions o ofegament.

- Desconnectar l'aparell del subministrament elèctric.
- Talleu el cable d'alimentació arran de l'aparell i tireu-lo.

3. INSTAL·LACIÓ

AVÍS!

Consulteu els capítols de seguretat.

3.1 Informació general

PRECAUCIÓ!

No connecteu l'aparell a adaptadors ni allargadors. Això pot provocar sobrecàrregues i risc d'incendi.

PRECAUCIÓ!

L'alçada mínima d'instal·lació és de 85 cm.

- El microones és només per a ús integrat. S'ha de col·locar sobre una superfície estable i plana.

- L'armari no pot tenir una paret posterior al lloc on es troba el microones.
- Col·loqueu el microones ben lluny de vapor, aire calent i esquitxades d'aigua.
- Si el microones és a prop d'un aparell de ràdio o televisió, pot causar interferències en la recepció del senyal.
- Si transporteu el microones en climes freds, no l'activeu immediatament després de la instal·lació. Deixeu-lo reposar a temperatura ambient per tal que absorbeixi la calor.

3.2 Instal·lació elèctrica

Aquest microones se subministra amb un cable i un endoll per a la xarxa elèctrica.

El cable té una presa de terra amb un endoll de connexió a terra. L'endoll s'ha de connectar a una presa adequadament

instal·lada i amb connexió a terra. En cas de curtcircuit elèctric, la connexió a terra redueix el risc de descàrrega elèctrica.

3.3 Instal·lació del microones

1. Comproveu si les dimensions del moble permeten les distàncies d'instal·lació necessàries.

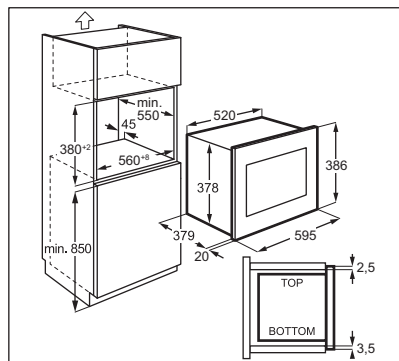
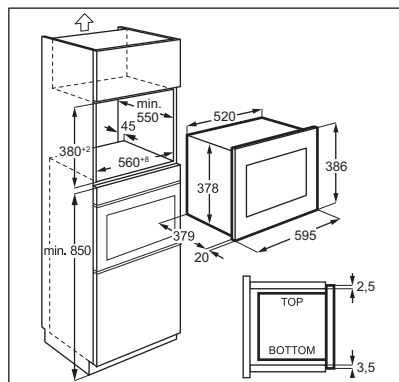

2. Poseu la plantilla al fons de l'armari i comproveu si hi encaixa. Si hi cap, marqueu els punts per al caragols. Retireu la plantilla i fixeu el suport amb els caragols (A) sobre els punts marcats.

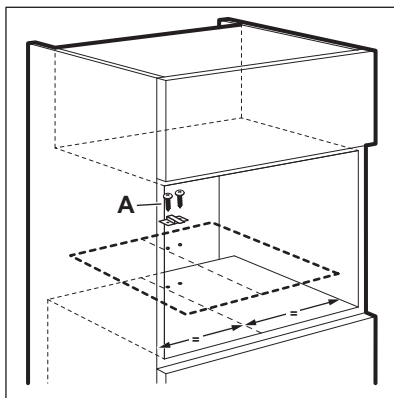

3. Instal·leu el microones. Si ja heu col·locat el suport, assegureu-vos que quedi fixat amb la part del darrere de l'aparell.

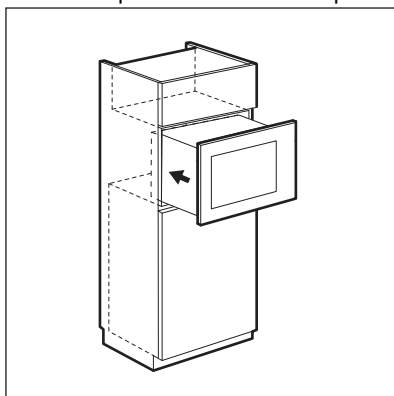

4. Obriu la porta i fixeu el microones a l'armari amb un caragol (B).

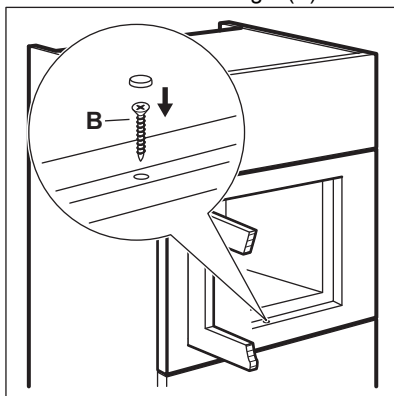

4. DESCRIPCIÓ DEL PRODUCTE

4.1 Visió general

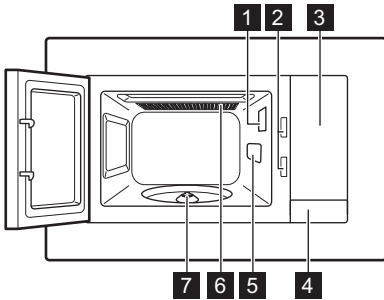

- 1 Llum
- 2 Sistema de bloqueig de seguretat
- 3 Tauler de control
- 4 Obertura de la porta

- 5 Coberta guia de les ones
- 6 Grill
- 7 Eix rotatori







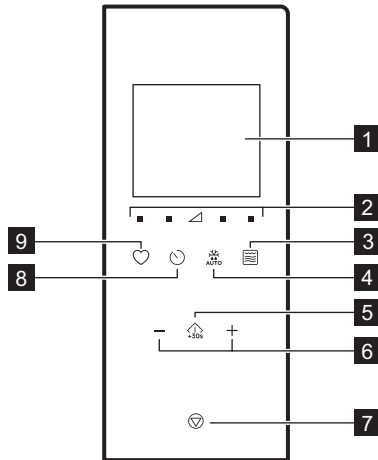

Aquest Producte compleix els requisits de la norma europea EN55011. D'acord amb aquesta norma, aquest producte es classifica com assignat al Grup 2 Classe B. Grup 2: el producte genera intencionadament energia de radiofreqüència en forma de radiació electromagnètica per al tractament tèrmic dels aliments. Classe B: el producte és adequat per a utilitzar-se en entorns domèstics.

4.2 Tauler de control



Símbol	Funcions	Descripció
1	—	Pantalla Mostra la configuració i l'hora actual.
2		Botons d'ajustament de potència Permeten ajustar el nivell de potència del microones

Símbol	Funcions	Descripció
3 	Botó de la funció Grill	Per seleccionar la funció Microones / Combi / Grill.
4 	Descongelar	Per descongelar aliments segons el pes.
5 	Inici / +30 s	Per iniciar l'aparell o augmentar el temps de cocció durant 30 segons a plena potència.
6 	Botons de programació	Per establir el temps, el pes, la temperatura o la funció de cocció automàtica.
7 	Parar / Esborrar	Per desactivar l'aparell o eliminar els ajustaments de cocció.
8 	Rellotge	Per ajustar el rellotge / recordatoris.
9 	Favorits	Per triar una funció automàtica de manera ràpida.

4.3 Accessoris

Conjunt giratori



Utilitzeu sempre el conjunt giratori per preparar el menjar al microones.

Safata de vidre i suport del plat giratori.

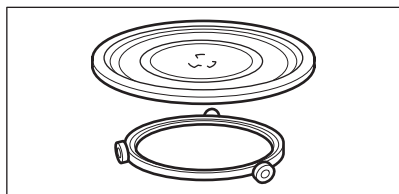

Reixa per al grill

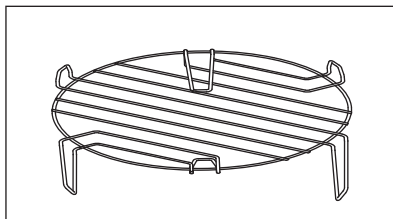

Ús per:

- rostir menjar

5. ABANS DEL PRIMER ÚS

AVÍS!

Consulteu els capítols de seguretat.

5.1 Retirada del film protector

Abans del primer ús cal que retireu el film protector del marc.

5.2 Neteja inicial

AVÍS!



Consulteu el capítol "Cura i neteja".

- Traieu tots els accessoris del microones.
- Netegeu amb cura la cavitat del forn amb un drap humit suau.

5.3 Preescalfament

AVÍS!

Preescalfeu l'aparell abans del primer ús.

1. Premeu repetidament  per configurar la funció de Grill .
2. Deixeu l'electrodomèstic engegat durant 30 perquè l'olor del procés de fabricació desaparegui.
3. Obriu la porta i deixeu que es refredi.
4. Netegeu dins de l'electrodomèstic amb un drap humit i suau. Finalment, eixagüeu acuradament.

L'electrodomèstic pot emetre fum i despendre olor quan l'utilitzeu les primeres vegades. És normal i no indica cap mal funcionament. Assegureu-vos que el flux d'aire a l'habitació sigui suficient.

6. ÚS DIARI

AVÍS!

Consulteu els capítols de seguretat.

6.1 Informació general sobre l'ús de l'aparell

- Després d'apagar l'aparell, deixeu reposar els aliments uns quants minuts.
- Retireu l'embolcall d'alumini, qualsevol recipient metàl·lic, etc. abans de coure els aliments.

Cocció

- Si podeu, tapeu els aliments durant la cocció amb algun material adequat per a microones. Només cuineu els aliments sense tapar si voleu que es mantinguin cruixents
- No coeu els plats més del compte utilitzant una potència massa alta i un temps de cocció massa llarg. Els aliments poden quedar eixuts, es poden cremar o encendre en algunes parts.
- No utilitzeu l'aparell per cuinar ous o cargols amb la closca, ja que poden explotar. Per als ous ferrats, punxeu el rovell de l'ou primer.
- Punxeu la pell o pela de les patates, els tomàquets, les salsitxes i altres aliments semblants amb una forquilla diverses vegades abans de coure'ls perquè no explotin.
- Seleccioneu una durada més llarga per als aliments refrigerats o congelats.

- Remeneu de tant en tant els plats amb salses.
- Les verdures dures (pastanagues, pèsols, colíflor...) s'han de coure amb aigua.
- Gireu els trossos d'aliments grossos a mitja cocció.
- Si podeu, talleu les verdures a trossos de la mateixa grandària.
- Feu servir plats plans i amples.
- No feu servir plats de ceràmica, porcellana o pisa sense recobriment envidrat o que tinguin orificis, com ara a les nanses. Aquests orificis poden acumular humitat i això podria causar esquerdes al plat quan s'escalfa.
- La safata de vidre és necessària per al funcionament del microones. Els aliments i els líquids s'hi han de col·locar al damunt.

Descongelació de carn, aviram, peix

- Poseu els aliments congelats sense embolicar en un petit plat inclinat amb un recipient a sota per recollir el líquid de descongelació.
- Gireu o remeneu els aliments a la meitat del temps de descongelació. Si és possible, separeu i retireu les peces que es comencin a descongelar.

Descongelació de mantega, porcions de pastís, quark

- No descongeleu completament els aliments dins l'aparell, deixeu que es descongelin a temperatura ambient. Obtindreu més bon resultat. Retireu tot

l'embalatge de metall o d'alumini abans de descongelar.

Descongelació de fruita i verdura

- Si voleu consumir la fruita i la verdura crues, no les descongeleu del tot dins l'aparell. Deixeu que es descongelin a temperatura ambient.
- Per cuinar fruita i verdura sense descongelar-la, utilitzeu una potència més alta al microones.

Menjars preparats

- Podeu preparar menjars precuinats en l'aparell només si l'embalatge és adequat per utilitzar-lo al microones.
- Seguiu les instruccions del fabricant que trobareu a l'embolcall (per exemple, retireu la tapa metàl·lica o foradeu el film de plàstic).

Bateria de cuina i materials aptes

Bateria de cuina / material	Microones			Rostir
	Descongelar	Escalfar	Cuinar	
Vidre i porcellana aptes per al forn, sense components metàl·lics; per exemple, vidre Pyrex, resistent a la calor	✓	✓	✓	✓
Vidre i porcellana no aptes per al forn ¹⁾	✓	x	x	x
Vidre i ceràmica de vidre fabricats amb materials aptes per a forns i congeladors (per exemple, Arcoflam), graella	✓	✓	✓	✓
Ceràmica ²⁾ , pisa ²⁾	✓	✓	✓	x
Plàstic resistent a la calor fins a 200 °C ³⁾	✓	✓	✓	x
Cartró, paper	✓	x	x	x
Film transparent	✓	x	x	x
Film de tancament segur per cuinar amb microones ³⁾	✓	✓	✓	x
Plats per cuinar que continguin metall, com ara esmalt o ferro colat	x	x	x	✓
Safates de llauna per al forn, lacades en negre o amb recobriments de silicó ³⁾	x	x	x	✓
Safata de pastisseria	x	x	x	✓
Bateria de rossejar (per exemple, paella de fregir o plata per torrar)	x	✓	✓	x
Menjars preparats en envàs ³⁾	✓	✓	✓	✓

¹⁾ sense recobriments ni decoracions de plata, or, platí o metall

²⁾ sense components de quars o metall ni vidrat que contingui metalls

³⁾ Cal que segueu les instruccions del fabricant sobre les temperatures màximes.







✓ apte

x no apte



6.2 Activar i desactivar el microones

PRECAUCIÓ!

No poseu en marxa el microones si no hi ha menjar dins.

1. Premeu  o  per ajustar la potència. Per veure quina potència cal triar, consulteu la taula següent.
2. Premeu  o  per ajustar el temps de cocció.
3. Premeu  per confirmar i activar el microones. Per cancel·lar la programació, premeu .

Per desactivar el microones:

- espereu que el microones es desactivi automàticament quan s'acabi el temps. A la pantalla apareix 0:00.
- obriu la porta. El microones s'atura automàticament. Tanqueu la porta i premeu  per continuar cuinant. Utilitzeu aquesta opció per inspeccionar els aliments.
- premeu .







Quan el microones es desactiva automàticament, sona un senyal acústic.





6.3 Taules de programació de potència

Microones

Símbols del panell d'esquerra a dreta

Potència de microones	Baix	Mig baix	Mig	Mig alt	Alta
Pantalla	 100 Watt	 300 Watt	 500 Watt	 700 Watt	 900 Watt

Grill i Combi

Premeu 	Pantalla	Programació de la potència
1 temps		Grill 100%
2 vegades		Microones 36% Grill 64%
3 vegades		Microones 55% Grill 45%
4 vegades	900W	Microones 100%

6.4 Inici ràpid





El temps màxim de cocció és de 95 minuts.

El microones es pot activar de manera ràpida així:



- Premeu  per activar el microones durant 30 segons a màxima potència.

El temps de cocció augmenta 30 segons cada vegada que premeu el botó.

- Premeu  una vegada. Ajusteu el temps de cocció amb els botons de programació. Premeu  per activar el microones a màxima potència.

6.5 Ús de les funcions de grill i de cuina combi

Vegeu les taules d'ajust de potència.





1. Premeu repetidament  per ajustar la funció de Grill o Combi.
2. Premeu els botons de programació per ajustar el temps.
3. Premeu  per confirmar i activar el microones.





Sona un senyal acústic a mig temps de cocció. Podeu girar el menjar.

6.6 Descongellar

1. Premeu  una altra vegada per triar el tipus d'aliment.

Símbol	Funcions
	Pa descongelat
	Carn descongellada
	Peix descongelat
	Descongellació de verdures

2. Premeu  i  per ajustar el pes. El temps s'ajusta automàticament.
3. Premeu  per confirmar i activar el microones.

6.7 Cocció en diferents etapes





Si una de les etapes és la descongelació, establiu-la com a primera.

Es pot cuinar el menjar en un màxim de 3 etapes. Un senyal acústic indica el final de cada fase.

1. Seleccioneu la primera funció i gireu el selector d'ajust per establir el temps.
2. Seleccioneu la segona funció i gireu el selector d'ajust per establir el temps.
3. Seleccioneu la tercera funció i gireu el selector d'ajust per establir el temps.
4. Premeu  per confirmar i començar la cocció multifase.

Descongellar com a primera funció



1. Seleccioneu Descongellar .
2. Trieu el tipus de menjar.
3. Activeu el botó d'ajustament per ajustar el pes.
4. Seleccioneu la segona funció i gireu el selector d'ajust per establir el temps.
5. Premeu  per confirmar i començar la cocció multifase.

Quan escolteu un senyal acústic durant la cocció, gireu o moveu el menjar.

6.8 Favorits

És possible desar 3 ajustaments preferits.

Feu servir aquesta funció per desar un ajustament que utilitzeu sovint amb el microones.

1. Ajusteu la funció i els paràmetres que voleu desar. Consulteu el procediment de la funció que voleu ajustar.
2. Premeu  durant 2 segons. Sonarà un senyal acústic.
3. Premeu  per confirmar i desar. Podeu modificar els desats com a preferits.

Premeu  i canvieu la funció o els paràmetres fent servir el mateix procediment.

Ús del programa Favorit

1. Des del mode d'espera, premeu repetidament  per triar el valor 1, 2 o 3.

Menú Favorit

El microones té un menú de preferits preprogramat. Podeu modificar-lo segons les vostres preferències.

Plat	Pes	Pantalla
Estovar mantega	50 g	50 g
	100 g	100 g
	150 g	150 g
	200 g	200 g
	250 g	250 g
Xocolata desfeta	100 g	100 g
	150 g	150 g
	200 g	200 g
Pastís de xocolata	1 tassa	1
	2 tasses	2
	3 tasses	3
	4 tasses	4

2. Premeu  per activar el microones.

7. ÚS DELS ACCESSORIS

AVÍS!

Consulteu els capítols de seguretat.

7.1 Col·locació del conjunt giratori

PRECAUCIÓ!

No cuineu aliments sense el conjunt giratori. Utilitzeu només el conjunt giratori inclòs amb el microones.

No cuineu mai aliments directament sobre el vidre de la safata de cocción.

1. Col·loqueu l'anella amb rodetes al voltant de l'eix giratori.
2. Col·loqueu la safata de cocción de vidre damunt de l'anella amb rodetes.

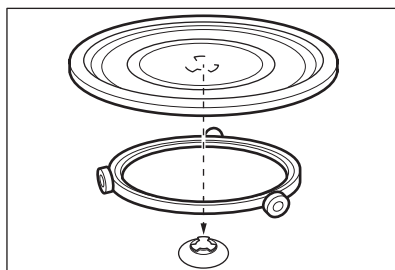

7.2 Col·locació de la reixeta per al grill

PRECAUCIÓ!

La reixeta de la graella  no es pot utilitzar amb la funció de microones. Hi ha risc de danys a l'electrodomèstic. Utilitzeu la reixeta de la graella només amb la funció per rostir.

Col·loqueu la reixeta per al grill sobre el conjunt giratori.

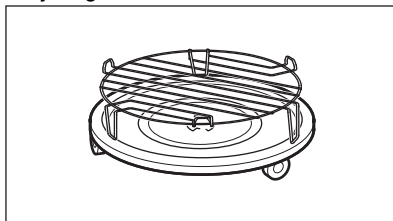

8. FUNCIONS ADDICIONALS

8.1 Bloqueig de seguretat infantil

El bloqueig de seguretat infantil evita l'activació accidental del microones.

Premeu  durant 3 segons.

Sonarà un senyal acústic.

Quan el bloqueig de seguretat infantil està activat, la pantalla mostra .

Per desactivar el bloqueig de seguretat

infantil premeu  durant 3 segons.

Sonarà un senyal acústic.

8.2 Temporitzador de cuina

Podeu ajustar-lo a un màxim de 95 minuts.



Quan la funció de temporitzador de cuina està activa no es pot ajustar cap altre programa.

1. Premeu .
2. Premeu els botons de programació per ajustar el temps.

El compte enrere del temporitzador s'inicia automàticament després de 2 segons.



El temporitzador s'atura si s'obre la porta o si l'aparell es posa en pausa. Quan seguïu cuinant, el temporitzador recupera el temps ajustat abans.

Quan s'arriba al temps ajustat sona un senyal acústic.



8.3 Ajust del rellotge



Podeu configurar l'hora en format de 12 o 24 hores.



1. Premeu  fins que aparegui el format 12H o 24H.
2. Premeu els botons d'ajust per introduir les hores.
3. Premeu  per confirmar.
4. Premeu els botons d'ajust per introduir els minuts.
5. Premeu  per confirmar.



Si no voleu que el rellotge es vegi a la pantalla, premeu primer  fins que la pantalla mostri OFF i premeu després  per confirmar-ho. La pantalla indica 00:00 i s'apaga automàticament després de 5 min.

8.4 Desactivar el senyal acústic quan premeu

Aquesta funció permet desactivar el senyal acústic quan premeu.

1. Obriu la porta.
2. Mantingueu premuts  i  alhora. Apareixerà OFF.
3. Tanqueu la porta. Repetiu el procediment anterior per activar el senyal acústic. Apareixerà ON.

9. CONSELLS

AVÍS!

Consulteu els capítols de seguretat.

9.1 Consells per cuinar amb microones

Problema	Solució
No trobeu dades sobre la quantitat d'aliments preparats.	Busqueu un aliment similar. Augmenteu o reduïu la durada del temps de cocció d'acord amb la regla següent: <ul style="list-style-type: none">• Doble quantitat equival a gairebé doble de temps.• La meitat de quantitat equival a la meitat de temps.
Els aliments queden massa secs.	Reduïu el temps de cocció o la potència del microones.
Al final del temps, l'aliment no estava descongelat, escalfat o cuinat.	Allargueu el temps de cocció o la potència del microones. Tingueu en compte que els plats grans necessiten més temps.
Quan s'acaba el temps de cocció, els aliments estan molt calents per la part exterior però encara no estan cuits per dins.	La propera vegada definiu una potència més baixa i un temps més llarg. Remeneu els líquids a la meitat del temps, com ara la sopa.
L'arròs no queda ben cuit.	Per obtenir millors resultats amb l'arròs, utilitzeu un plat pla i ampli.

9.2 Descongelar

Descongeleu el rostit sempre amb el costat del greix cap avall.

No descongeleu la carn tapada perquè això pot fer que es cogui, i no que es descongeli.

Descongeleu l'aviram sencer sempre amb la part del pit cap avall.

9.3 Cuinar

La carn i l'aviram refrigerats s'han de treure de la nevera com a mínim 30 minuts abans de cuinar-los.

Deixeu tapats la carn, l'aviram, el peix i les hortalisses després de la cocció.

Unteu amb una mica d'oli o mantega fosa el peix.

Totes les verdures s'han de cuinar a la màxima potència del microones.

Afegiu 30-45 ml d'aigua freda per cada 250 g de verdures.

Talleu les verdures fresques a trossos iguals abans de cuinar-les. Cuineu tota la verdura en un recipient tapat.

9.4 Reescalfar

Quan escaleu menjar preparat envasat, seguiu sempre les instruccions de l'envàs.

9.5 Funció de grill

Utilitzeu el grill amb aliments plans situats al centre de la reixeta per al grill.

Gireu l'aliment quan s'arribi a la meitat del temps establert i continueu la cocció.

9.6 Cuina combi

Utilitzeu la funció de cuina combi per mantenir cruixents alguns aliments.

A la meitat del temps de cocció, gireu els aliments i continueu cuinant-los.

Hi ha 2 modes per a la cuina combi. Cada mode combina les funcions de microones i de grill segons uns temps i uns nivells de potència diferents.

10. CURA I NETEJA

AVÍS!

Consulteu els capítols de seguretat.

10.1 Observacions i consells de neteja

- Netegeu la part del davant de l'aparell amb un drap suau mullat amb aigua calenta i detergent.
- Per netejar les superfícies metàl·liques feu servir un producte de neteja adequat.
- Netegeu l'interior de l'aparell després de cada ús per mantenir-lo en bones condicions. Retireu les restes de menjar

amb regularitat. Assegureu-vos d'eliminar qualsevol excés de vapor/humitat.



- Netegeu la brutícia resistent amb un detergent especial.
- Netegeu tots els accessoris periòdicament i deixeu-los assecar. Feu servir un drap suau mullat amb aigua calenta i detergent.
- Per estovar les restes difícils d'eliminar, poseu a escalfar un got amb aigua a màxima potència dins el microones durant 2 o 3 minuts.
- Per eliminar les males olors, barregeu en un got d'aigua 2 culleradetes de suc de llimona i escalfeu-lo dins el microones a màxima potència durant 5 minuts.

11. RESOLUCIÓ DE PROBLEMES

AVÍS!

Consulteu els capítols de seguretat.

11.1 Què fer si...

Problema	Possible causa	Solució
L'aparell no funciona.	L'aparell no està endollat.	Endol·leu l'aparell.
L'aparell no funciona.	No hi ha alimentació elèctrica.	Comproveu el fusible o l'interruptor principal de subministrament elèctric. Si el fusible o l'interruptor segueixen saltant, poseu-vos en contacte amb un lampista.
L'aparell no funciona.	La porta no està tancada adequadament.	Comproveu que no hi hagi res que bloquegi la porta.
El llum no funciona.	La bombeta és defectuosa.	Cal substituir la bombeta.
La pantalla mostra 	El bloqueig de seguretat infantil està activat.	Desactiveu el bloqueig de seguretat infantil. Premeu  durant 3 segons.
Apareixen espurnes a l'interior.	Hi ha un plat de metall o amb ornaments metàl·lics a dins.	Traieu el plat de l'aparell.
Apareixen espurnes a l'interior.	Hi ha broquetes de metall o un tros de paper d'alumini en contacte amb les parets interiors.	Comproveu que les broquetes o el paper no toquin les parets interiors.
El conjunt giratori fa soroll de rascar o moldre.	Hi ha un objecte o brutícia a sota de la safata de coccio de vidre.	Netegeu la zona de sota de la safata de coccio de vidre.
L'aparell deixa de funcionar sense un motiu aparent.	Hi ha algun problema de funcionament.	Si aquesta situació es repeteix, truqueu al centre de servei autoritzat.

11.2 Dades per a la reparació

Si no podeu solucionar el problema, poseu-vos en contacte amb el vostre distribuïdor o amb un centre de servei autoritzat.

Les dades necessàries per al centre de servei s'indiquen a la placa d'identificació. La placa d'identificació es troba a l'aparell. No retireu la placa d'identificació de l'aparell.

Us recomanem que anoteu les dades aquí:

Model (MOD.)

Número de producte (PNC)

Número de sèrie (S.N.)

12. EFICIÈNCIA ENERGÈTICA

12.1 Informació del producte sobre el consum energètic i el temps màxim per arribar al mode de baix consum aplicable

Consum energètic en mode d'espera amb la pantalla encesa	0.8 W
Consum energètic en mode d'espera amb la pantalla apagada	0.5 W
Temps màxim necessari perquè l'aparell arribi de forma automàtica al mode de baix consum	20 min

13. QÜESTIONS MEDIAMBIENTALS

Recicleu els materials amb el símbol .
Diposeu l'emballatge en contenidors adequats per al seu posterior reciclatge.
Ajudeu a protegir el medi ambient i la salut humana i a reciclar les deixalles procedents d'aparells elèctrics i electrònics. No llenceu a

les escombraries domèstiques els aparells amb el símbol . Porteu el producte a les instal·lacions de reciclatge locals o poseu-vos en contacte amb la seva oficina municipal.

Velkommen til AEG! Tak, fordi du valgte vores produkt.



Få råd om brug, brochurer, fejlfinding, service- og reparationsinformation:
www.aeg.com/support

Ret til ændringer uden varsel forbeholdes.

INDHOLDSFORTEGNELSE

1. OM SIKKERHED.....	19
2. SIKKERHEDSANVISNINGER.....	22
3. INSTALLATION.....	23
4. PRODUKTBEKRIVELSE.....	25
5. FØR BRUG FØRSTE GANG.....	26
6. DAGLIG BRUG.....	27
7. BRUG AF TILBEHØRET.....	31
8. EKSTRAFUNKTIONER.....	32
9. RÅD OG TIP.....	33
10. VEDLIGEHOLDELSE OG RENGØRING.....	34
11. FEJLFINDING.....	34
12. ENERGIEFFEKTIV.....	35
13. MILJØHENSYN.....	35

1. ⚠ OM SIKKERHED

Læs brugsanvisningen grundigt, før apparatet installeres og tages i brug. Producenten påtager sig intet ansvar for eventuelle skader, der er resultatet af forkert installation eller brug. Opbevar altid brugsanvisningen på et sikkert og tilgængeligt sted til senere opslag.

1.1 Sikkerhed for børn og sårbare personer

⚠ ADVARSEL!

Risiko for kvælning, personskade eller varig invaliditet.

- Apparatet må kun bruges af børn fra 8 år og opefter samt af personer med nedsat fysisk, sensorisk eller psykisk funktionsevne, eller som mangler den nødvendige erfaring eller viden, hvis de er under opsyn eller er blevet instrueret i at bruge apparatet på en sikker måde samt forstår de farer, det indebærer. Børn under 8 år og personer med

omfattende og komplekst handicap skal holdes på afstand af apparatet, medmindre de overvåges konstant.

- Børn skal holdes under opsyn for at sikre, at de ikke leger med apparatet.
- Opbevar al emballage utilgængeligt for børn, og bortskaf det korrekt.
- ADVARSEL: Ovnen og de tilgængelige dele bliver meget varme under brug. Lad ikke børn og husdyr komme tæt på apparatet, mens det er i brug, eller når det køler af.
- Hvis apparatet har en børnesikring, skal den aktiveres.
- Børn må ikke udføre rengøring og vedligeholdelse på produktet uden opsyn.

1.2 Generel sikkerhed

- Dette produkt må kun anvendes til madlavning.
- Dette produkt er beregnet til brug i en enkelt husholdning i et indendørs miljø.
- Dette produkt kan bruges på kontorer, hotelværelser, bed & breakfast værelser, stue- og gæstehuse og anden lignende indkvartering, hvor en sådan brug ikke overstiger (gennemsnitlig) brugsniveauer i hjemmet.
- ADVARSEL: Ovnen og de tilgængelige dele bliver meget varme under brug. Pas på ikke at røre varmelegemerne.
- ADVARSEL: Kun en kvalificeret person må udføre service eller reparation, der omfatter fjernelsen af et dæksel, der giver beskyttelse mod eksponering for mikrobølgeenergi.
- ADVARSEL: Hvis lågen eller pakningerne er defekte, må apparatet ikke startes, før det er repareret af en kvalificeret person.
- ADVARSEL: Opvarm ikke væsker og andre madvarer i forseglede beholdere. De kan eksplodere.
- Hvis strømledningen er beskadiget, skal den af sikkerheds grunde udskiftes af producenten, et autoriseret servicecenter eller en tekniker med tilsvarende kvalifikationer.

- Sluk for maskinen, og tag stikket ud af kontakten inden vedligeholdelse.
- Brug altid ovnhandsker til at fjerne eller isætte tilbehør eller ovnartikler.
- Produktet må ikke betjenes med en ekstern timer eller en særskilt fjernbetjening.
- Metalliske beholdere til mad og drikkevarer må ikke bruges til tilberedning med mikrobølger.
- Brug kun køkkenredskaber, der er egnet til brug i mikrobølgeovne.
- Når du opvarmer fødevarer i plastik- eller papirbeholdere, skal du holde øje med apparatet pga. muligheden for antændelse.
- Apparatet er beregnet til opvarmning af mad og drikkevarer. Tørring af fødevarer eller tøj og opvarmning af varmepuder, hjemmesko, svampe, fugtige klude og lignende kan føre til risiko for personskade, antændelse eller brand.
- Hvis der udsendes røg, skal apparatet slukkes eller stikket tages ud, og lågen holdes lukket for at kvæle eventuelle flammer.
- Mikrobølgeopvarmning af drikkevarer kan resultere i forsinket eruptiv kogning. Vær omhyggelig ved håndtering af beholderen.
- Indholdet i sutteflasker og glas med babymad skal røres eller rystes, og temperaturen kontrolleres inden brug for at undgå forbrænding.
- Æg i skal og hele hårdkogte æg må ikke opvarmes i apparatet, da de kan eksplodere, selv efter at opvarmningen er færdig.
- Hvis apparatet ikke vedligeholdes i en ren tilstand, kan det føre til forringelse af overfladen, der kan påvirke apparatets levetid og eventuelt resultere i en farlig situation.
- Temperaturen på de udvendige flader kan være meget høj, når ovnen er i brug.
- Tænd ikke for apparatet, når det er tomt. Metaldele i ovnrummet kan skabe elektriske buer.

- Apparatet skal rengøres regelmæssigt, og evt. madrester skal fjernes.
- Brug ikke damprensere til at rengøre produktet.
- Brug ikke skrappe slibende rengøringsmidler eller skarpe metalskrabere til at rengøre ovnglasset. De kan ridse overfladen, med det resultat, at glasset knuses.
- Apparatet skal betjenes med den dekorative låge åben (hvis relevant).

2. SIKKERHEDSANVISNINGER

2.1 Installation

ADVARSEL!

Apparatet må kun installeres og tilsluttes af en sagkyndig.

- Fjern al emballagen.
- Undlad at installere eller bruge et beskadiget apparat.
- Følg installationsvejledningen, der følger med apparatet.
- Vær altid forsigtig, når du flytter apparatet, da det er tungt. Brug altid sikkerhedshandsker og lukket fodtøj.
- Træk aldrig i apparatet i håndtaget.
- Mindsteafstanden til andre apparater og enheder skal overholdes.
- Installér apparatet et sikkert og velegnet sted, der opfylder installationskrav.
- Apparatets sider skal stå ved siden af apparater eller enheder med samme højde.

2.2 Tilslutning, el

ADVARSEL!

Risiko for brand og elektrisk stød.

- Alle elektriske tilslutninger skal udføres af en kvalificeret elektriker.
- Apparatet skal tilsluttes strøm m/jord, jvf. Stærkstrømsreglementet.
- Sørg for, at parametrene på typeskiltet er kompatible med nettilslutningens elektriske mærkeværdier.

- Hvis der bruges forlængerledning, når apparatet tilsluttes kontakten, skal forlængerledningen også have jord.
- Pas på, du ikke beskadiger vægsticket og ledningen. Kontakt det lokale servicecenter eller en elektriker hvis en beskadiget ledning skal udskiftes.
- Undgå at slukke for maskinen ved at trække i ledningen. Tag altid selve netstikket ud af kontakten.

2.3 Brug

ADVARSEL!

Risiko for personskade, forbrændinger og elektrisk stød eller eksplosion.

- Apparatets specifikationer må ikke ændres.
- Lad ikke apparatet være uden opsyn under drift.
- Tryk ikke på den åbne låge.
- Sørg for, at ventilationsåbningerne ikke er tildækkede.
- Brug ikke apparatet som en arbejdsflade, og brug ikke ovnrummet til opbevaring.

2.4 Vedligeholdelse og rengøring

ADVARSEL!

Risiko for personskade, ild eller beskadigelse af apparatet.

- Sluk for apparatet, og tag stikket ud af kontakten inden vedligeholdelse.
- Rengør apparatet jævnlige for at forhindre forringelse af overfladematerialet.

- Lad ikke spildt mad eller rester af rengøringsmiddel samle sig på tætningerne i døren.
- Fedt- og madrester i apparatet kan forårsage brand og elektrisk kortslutning, når mikrobølgefunktionen er i gang.
- Rengør apparatet med en fugtig, blød klud. Brug kun neutralt rengøringsmiddel. Brug ikke slibende midler, skuresvampe, opløsningsmidler eller metalgenstande.
- Hvis du bruger en ovnspray, skal du følge instruktionerne på emballagen.

2.5 Service

- Kontakt det autoriserede servicecenter for at få repareret apparatet. Brug kun originale reservedele.
- Vedrørende lampe(rne) i dette produkt og reservedelslamper, der sælges separat:

Disse lamper er beregnet til at modstå ekstreme fysiske forhold i husholdningsapparater, såsom temperatur, vibration, fugt, eller er beregnet til at signalere information om apparatets driftsstatus. De er ikke beregnet til at blive brugt i andre apparater, og de er ikke velegnede til belysning af rum.

2.6 Bortskaffelse

ADVARSEL!

Risiko for personskade eller kvælning.

- Tag stikket ud af kontakten.
- Klip kablet af tæt på produktet, og bortskaf det.

3. INSTALLATION

ADVARSEL!

Se kapitlerne om sikkerhed.

3.1 Generelle oplysninger

FORSIGTIG!

Tilslut ikke apparatet til adaptere eller forlængerledninger. Dette kan forårsage overbelastning og risiko for brand.

FORSIGTIG!

Minimum installationshøjde er 85 cm.

- Mikrobølgeovnen er kun til indbygget brug. Den skal placeres på en stabil og flad overflade.
- Kabinettet må ikke have en bagplade det sted, hvor mikroovnen skal stå.
- Anbring mikrobølgeovnen på god afstand af damp, varmt luft og vandsprøjt.
- Hvis mikrobølgeovnen befinder sig tæt på en radio eller et fjernsyn, kan det forårsage interferens i det modtagne signal.
- Hvis du transporterer mikrobølgeovnen i koldt vejr, må du ikke tænde den øjeblikkeligt efter installationen. Lad det

stå ved stuetemperatur og absorbere varmen.

3.2 Elektrisk installation

Denne mikrobølgeovn leveres med et tilslutningskabel og stik.

Kablet har en jordledning med et jordstik. Stikket skal sættes i en stikkontakt, der er korrekt installeret og jordforbundet. I tilfælde af en elektrisk kortslutning reducerer en jordforbindelse risikoen for elektrisk stød.

3.3 Installation af mikrobølgeovnen

1. Kontrollér, om møblets dimensioner overholder monteringsafstandene.

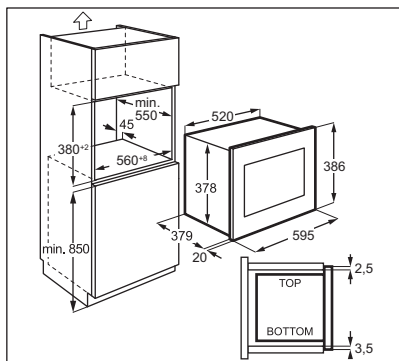
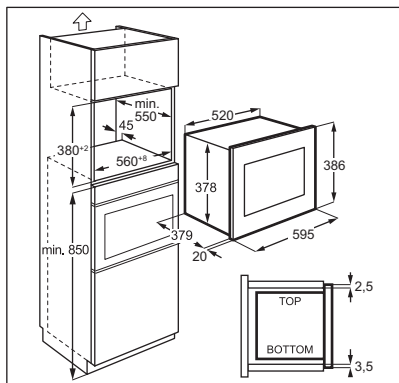

2. Sæt skabelonen på bunden af skabet, og se efter, om den passer. Hvis ja, marker hullerne til skrueene. Fjern skabelonen, og fastgør beslaget med skrueene (A) i det markerede område.

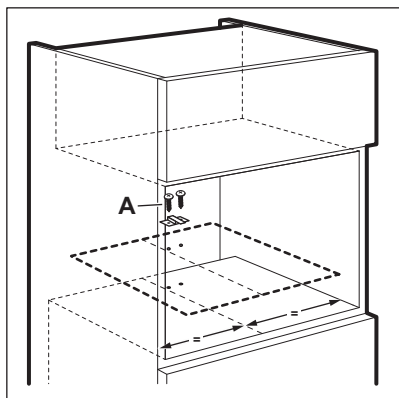

3. Installér mikrobølgeovnen. Hvis du har fastgjort beslaget, skal du sørge for, at det låser apparatets bagside.

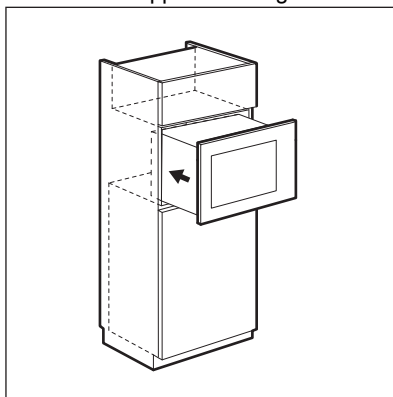

4. Åbn lågen, og fastgør mikrobølgeovnen til skabet med en skrue (B).

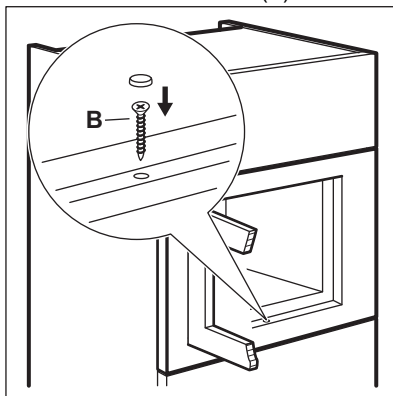

4. PRODUKTBEKRIVELSE

4.1 Generelt overblik

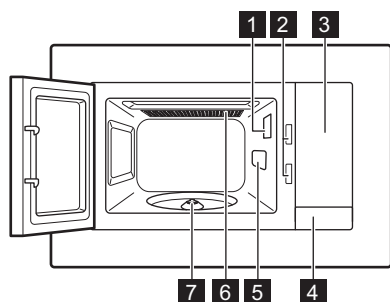

- 1 Ovnære
- 2 Sikkerhedslås
- 3 Betjeningspanel
- 4 Lågeåbner

- 5 Dæksel til bølgeleder
- 6 Grill
- 7 Drejetallerkenens aksel







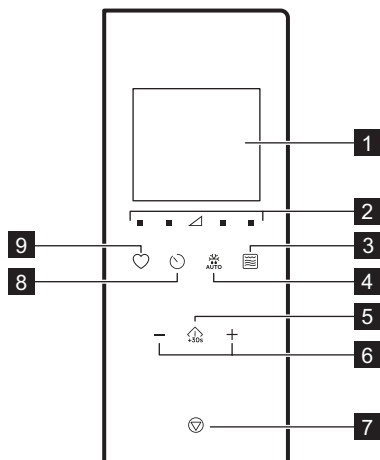

Dette produkt opfylder kravene i den europæiske standard EN55011. I overensstemmelse med denne standard er dette produkt klassificeret som udstyr i gruppe 2 klasse B. Gruppe 2 betyder, at udstyret bevidst genererer radiofrekvensenergi i form af elektromagnetisk stråling til varmebehandling af fødevarer. Udstyr i klasse B betyder, at udstyret er egnet til brug i private hjem.

4.2 Betjeningspanel



Symbol	Funktion	Beskrivelse
1	Display	Viser indstillingerne og aktuelt klokkeslæt.
2	Effektindstillingsknapper	Gør det muligt at indstille niveauet af mikrobølgeeffekt

Symbol	Funktion	Beskrivelse
3 	Grillfunktionsknap	Indstilling af mikrobølge / kombitilberedning / grill.
4 	Optøning	Til optøning efter vægt.
5 	Start / +30 sek	Start af apparatet eller tilberedningstiden forøges i 30 sekunder ved fuld effekt.
6 	Indstillingsknapper	Indstilling af tid, vægt, temperatur eller automatisk tilberedningsfunktion.
7 	Stop / Ryd	Deaktivering af produktet eller sletning af tilberedningsindstillingerne.
8 	Ur	Indstilling af uret / påmindelse.
9 	Favorit	Hurtigt valg af en automatisk funktion.

4.3 Tilbehør

Indstilling af drejeskive



Brug altid drejetallerken-sættet til at tilberede fødevarer i mikrobølgeovnen.

Glastilberedningsplade og drejetallerkenholder.

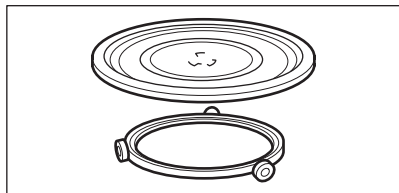

Grillstativ

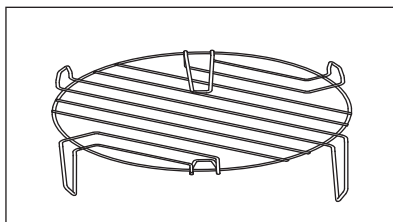

Bruges til:

- grillstegning

5. FØR BRUG FØRSTE GANG



ADVARSEL!

Se kapitlerne om sikkerhed.

5.1 Fjernelse af beskyttelsesfilm

Fjern beskyttelsesfilmen fra rammen inden første brug.

5.2 Indledende rengøring

ADVARSEL!



Se kapitlet "Vedligeholdelse og rengøring".

- Fjern al tilbehøret fra mikrobølgeovnen.
- Rengør forsigtigt ovnrummet med en fugtig blød klud.

5.3 Forvarmning

ADVARSEL!

Forvarm det tomme produkt, inden du tager det i brug.

1. Tryk gentagne gange på  for at indstille grillfunktionen .
2. Lad produktet køre i et stykke tid 30 for at fjerne lugt forårsaget af fremstillingsprocessen.
3. Åbn lågen og lad den køle af.
4. Rengør ovnrummet med en fugtig, blød klud og tør forsigtigt.

Produktet kan afgive lugt og røg de første par gange, det bruges. Dette er normalt og indikerer ikke nogen fejlfunktion. Sørg for, at der er tilstrækkelig udluftning i rummet.

6. DAGLIG BRUG

ADVARSEL!

Se kapitlerne om sikkerhed.

6.1 Generelle oplysninger om brug af apparatet

- Lad maden stå i adskillige minutter, når du har slukket for apparatet.
- Fjern alufolie, metalbeholdere osv., før du tilbereder maden.

Tilberedning

- Hvis det er muligt, skal madvarer tildækkes med et materiale, der er egnet til brug i mikrobølge. Tilbered kun mad uden låg, hvis du ønsker at holde den sprød
- Tilbered ikke retterne for meget ved at vælge en for høj effektindstilling og en for lang tid. Maden kan tørre ud, brænde eller antænde nogle steder.
- Brug ikke apparatet til at koge æg med skal eller snegle i deres hus, da de kan bryde. Ved spejlæg skal blommerne gennembøres først.
- Prik i madvarer med skind med en gaffel flere gange eller skræl kartofler, tomater, pølser og lignende før tilberedningen, så madvaren ikke sprænger.
- Indstil en længere tilberedningstid til kolde eller frosne madvarer.
- Petriskåle, der indeholder sauce, skal omrøres fra tid til anden.

- Grøntsager med en fast struktur, såsom gulerødder, ærter eller blomkål, skal tilberedes i vand.
- Vend store stykker om halvvejs i tilberedningsprocessen.
- Hvis det er muligt, skæres grøntsagerne i stykker med samme størrelse.
- Brug flade, brede fade.
- Brug ikke kogegrej, der er fremstillet af porcelæn, keramik eller fajance med uglasserede bunde eller små åbninger, f.eks. på håndtag. Der kan trænge fugt ind i disse åbninger, hvilket får kogegrej til at revne, når det opvarmes.
- Glaspladen er nødvendig for mikrobølgernes funktion. Anbring maden eller væsken på den.

Optøning af kød, fjerkræ, fisk

- Anbring de frosne, uindpakkede madvarer på et lille skråt fad med en beholder under, så optøningsvæsken kan blive opsamlet i beholderen.
- Vend madvaren, når halvdelen af optøningstiden er gået. Del dem om muligt, og fjern de stykker, der er begyndt af tøj op.

Optøning af smør, portioner af kage, kvark

- Optø ikke maden helt i apparatet, men lad den optø ved stuetemperatur. Det giver et mere ensartet resultat. Fjern alt metal- eller aluminiumemballage før optøning.

Optøning af frugt, grøntsager

- Hvis frugt og grøntsager skulle forblive rå, må de ikke optøs helt i apparatet. Lad dem optø ved stuetemperatur.
- Brug en højere mikrobølgeeffekt til at tilberede frugt og grøntsager uden at optø dem først.

Færdigretter

- Du kan kun tilberede færdigretter i apparatet, hvis deres emballage er velegnet til brug i mikrobølger.
- Du skal følge producentens anvisninger på emballagen (f.eks. fjern metaldækslet og gennembor plastikfilmen).

Egnet kogegrej og materialer

Kogegrej/materiale	Mikrobølger			Grillstegning
	Optøning	Varme	Tilberedning	
Ovnfast glas og porcelæn uden metalkomponenter, f.eks. Pyrex, ildfast glas	✓	✓	✓	✓
Ikke-ovnfast glas og porcelæn ¹⁾	✓	x	x	x
Glas og glaskeramik fremstillet af ovnfast/frostsikkert materiale (f.eks. Arcoflam), grillrist	✓	✓	✓	✓
Keramik ²⁾ , lertøj ²⁾	✓	✓	✓	x
Varmefast plastik op til 200 °C ³⁾	✓	✓	✓	x
Karton, papir	✓	x	x	x
Film	✓	x	x	x
Stegefilm med mikrobølgesikker lukning ³⁾	✓	✓	✓	x
Stegning med fade lavet af metal, f.eks. emalje og støbejern	x	x	x	✓
Bageforme, sort lak eller silikonedækket ³⁾	x	x	x	✓
Bageplade	x	x	x	✓
Kogegrej til bruning, f.eks. crisp- eller crunch-plade	x	✓	✓	x
Færdigretter i indpakning ³⁾	✓	✓	✓	✓

1) Uden sølv, guld, platin eller metalbelægning/dekorationer

2) Uden kvarts- eller metalkomponenter eller emalje, som indeholder metaller

3) Du skal følge producentens anvisninger om de maksimale temperaturer.







✓ egnet



x ikke egnet

6.2 Aktivering og deaktivering af mikrobølgeovnen

FORSIGTIG!

Mikrobølgen må ikke betjenes, når der ikke er madvarer i den.

1. Tryk gentagne gange på  eller  for at indstille effektniveauet. Se tabellen herunder for at vælge det passende niveau.
2. Tryk på  eller  for at indstille tilberedningstiden.
3. Tryk på  for at bekræfte og aktivere mikrobølgen.
Tryk på  for at annullere indstillingerne.
Sådan slås mikrobølgen fra:
 - Vent, indtil mikrobølgen automatisk slår fra, når tiden er gået. Displayet viser 0:00.

- Åbn lågen. Mikrobølgen slukkes automatisk. Luk lågen, og fortsæt tilberedningen ved tryk på . Brug denne funktion for at kontrollere maden.
- Tryk på .





Når mikrobølgen slukkes automatisk, udsendes et lydsignal.





6.3 Tabeller for effekttrin

Mikrobølgeovn

Symboler på betjeningspanelet fra venstre mod højre

Mikrobølgeeffekt	Lavt	Mellemlav	Mellem	Mellemhøj	Højt
Display	 100 Watt	 300 Watt	 500 Watt	 700 Watt	 900 Watt

Grill og Kombitilberedning

Tryk på 	Display	Indstilling af effekt
1 gang		Grill 100%
2 gange		Mikrobølge 36% Grill 64%
3 gange		Mikrobølge 55% Grill 45%
4 gange	900W	Mikrobølge 100%

6.4 Hurtig start





Den maksimale tilberedningstid er 95 minutter.

Du kan hurtigt aktivere mikrobølgeovnen på følgende måder.



- Tryk på  for at tænde for mikrobølgeovnen i 30 sekunder ved fuld effekt.

Tilberedningstiden forøges med 30 sekunder for hvert ekstra tryk på knappen.

- Tryk én gang på . Indstil tilberedningstiden med indstillingsknapperne. Tryk på  for at tænde for mikrobølgeovnen ved fuld effekt.

6.5 Grill- og Kombitilberedning

Se tabellerne over effektindstillinger.





1. Tryk gentagne gange på  for at indstille funktionen grill- eller kombitilberedning.
2. Tryk på indstillingsknapperne for at indstille tiden.
3. Tryk på  for at bekræfte og aktivere mikrobølgeovnen.





Der lyder et akustisk signal, når halvdelen af tilberedningstiden er gået. Du kan vende maden.

6.6 Optøning

1. Tryk gentagne gange på  for at vælge en type fødevarer.

Symbol	Funktion
	Optøning af brød
	Optøning af kød
	Optøning af fisk
	Optøning af grøntsager

2. Indstil vægten ved at trykke på  og . Tiden indstilles automatisk.
3. Tryk på  for at bekræfte og aktivere mikrobølgeovnen.

6.7 Tilberedning i flere trin



Hvis et trin er optøning, indstilles det som det første trin.

Du kan tilberede mad i maks. 3 trin. Efter hvert trin lyder der et akustisk signal.



1. Vælg den første funktion, og drej på indstillingsknappen for at indstille tiden.

Favoritmenu

Der er forprogrammet en favoritmenu i mikrobølgeovnen. Du kan ændre den, alt efter dine præferencer.

2. Vælg den anden funktion, og drej på indstillingsknappen for at indstille tiden.
3. Vælg den tredje funktion, og drej på indstillingsknappen for at indstille tiden.
4. Tryk på  for at bekræfte og starte tilberedning i flere trin.

Optøning som den første funktion



1. Vælg Optøning .
2. Vælg maden.
3. Drej på indstillingsknappen for at indstille vægten.
4. Vælg den anden funktion, og drej på indstillingsknappen for at indstille tiden.
5. Tryk på  for at bekræfte og starte tilberedning i flere trin.

Når du hører et akustisk signal under tilberedningen, skal du vende eller omarrangere maden.



6.8 Favorit

Du kan gemme 3 favoritindstillinger.

Brug denne funktion til at gemme en indstilling, du bruger ofte med mikrobølgeovnen.

1. Indstil den funktion og de parametre, du ønsker at gemme. Se proceduren for den funktion, du ønsker at indstille.
2. Tryk på  og hold den nede i 2 sekunder. Der lyder et akustisk signal.
3. Tryk på  for at bekræfte og gemme. Du kan ændre gemte favoritter. Tryk på  og ændr funktionen eller parametrene ved hjælp af den samme procedure.

Brug af favoritprogrammet

1. Tryk gentagne gange på  i standbytilstand for at vælge indstilling 1, 2 eller 3.
2. Tryk på  for at tænde for mikrobølgeovnen.

Ret	Vægt	Display
Blødgøring af smør	50 g	50 g
	100 g	100 g
	150 g	150 g
	200 g	200 g
	250 g	250 g
Smeltning, chokolade	100 g	100 g
	150 g	150 g
	200 g	200 g
Chokoladekage	1 kop	1
	2 kopper	2
	3 kopper	3
	4 kopper	4

7. BRUG AF TILBEHØRET

⚠ ADVARSEL!

Se kapitlerne om sikkerhed.

7.1 Isætning af drejetallerken

⚠ FORSIGTIG!

Tilbered ikke mad uden drejetallerken. Brug kun den drejetallerken, der leveres med mikrobølgeovnen.



Tilbered aldrig maden direkte på glaspladen.

1. Anbring rulleskinnen rundt om drejetallerkens aksel.
2. Sæt glaspladen på rulleskinnen.

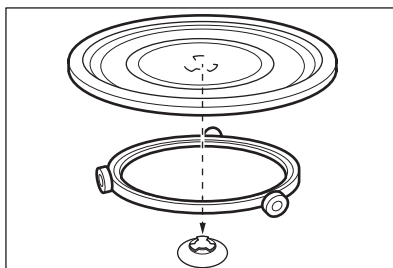

7.2 Isætning af grillristen

⚠ FORSIGTIG!



Grillristen kan ikke bruges med mikrobølgefunktionen. Der er risiko for at beskadige enheden. Brug kun grillristen med grillfunktionen.

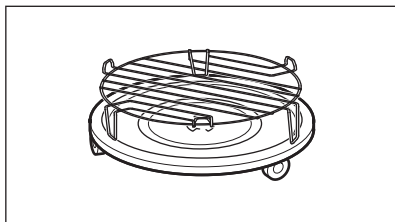

Sæt grillristen på drejetallerkensættet.



8. EKSTRAFUNKTIONER

8.1 Børnesikring

Børnesikringen forhindrer utilsigtet betjening af mikrobølgen.

Tryk på , og hold den nede i 3 sekunder. Der udsendes et lydsignal. Når børnesikringen aktiveres, viser displayet .

For at deaktivere børnesikringen: tryk på , og hold den nede i 3 sekunder. Der udsendes et lydsignal.

8.2 Minutur

Du kan indstille maksimalt 95 minutter.



Når køkkenur-funktionen er aktiv, kan ingen andre programmer indstilles.

1. Tryk på .
2. Tryk på indstillingsknapperne for at indstille tiden.



Timeren starter automatisk efter 2 sekunder. Timeren holder op med at virke, når lågen åbnes, eller apparatet sættes på pause. Når du fortsætter med at tilberede, vender timeren tilbage til den tidligere indstillede tid.

Når det indstillede klokkeslæt er nået, udsendes et lydsignal.



8.3 Indstilling af uret



Du kan indstille tiden i 12-timers eller 24-timers systemet.



1. Tryk på  indtil 12H eller 24H formatet vises.
2. Tryk på indstillingsknapperne for at indtaste antallet af timer.
3. Tryk på  for at bekræfte.
4. Tryk på indstillingsknapperne for at indtaste antallet af minutter.
5. Tryk på  for at bekræfte.



Hvis uret ikke skal være synligt på displayet, skal du trykke på , indtil displayet viser OFF, og trykke  for at bekræfte. Displayet viser 00:00 og slukker automatisk efter 5 min.

8.4 Slå tastetonerne fra

Funktionen gør det muligt at slå tastetonerne fra.

1. Åbn lågen.
2. Tryk og hold  nede, og tryk på  samtidigt. OFF vises.
3. Luk døren.
Gentag proceduren ovenfor for at slå lyden til. ON vises.

9. RÅD OG TIP

ADVARSEL!

Se kapitlerne om sikkerhed.

9.1 Tips til tilberedning med mikrobølgeovn

Problemer	Afhjælpning
Du kan ikke finde oplysninger om mængden af tilberedt mad.	Se efter en lignende type af madvare. Forøg eller forkort længden af tilberedningstiden efter følgende regel: <ul style="list-style-type: none">• Dobbelte mængde - næsten dobbelt så meget tid.• Halv mængde - halv tid.
Maden blev for tør.	Indstil en kortere tilberedningstid, eller vælg en lavere mikrobølgeeffekt.
Maden er ikke optøet, varm eller tilberedt, når tiden er gået.	Indstil en længere tilberedningstid eller en højere effekt. Bemærk, at store retter kræver længere tid.
Når tilberedningstiden er gået, er maden overophedet udvendigt, men stadig ikke klar inden.	Næste gang skal du indstille en lavere effekt og en længere tid. Omrør væsker halvvejs igennem, f.eks. suppe.
Ris tilberedes dårligt.	Brug et fladt, bredt fad for at få bedre resultater for ris.

9.2 Optøning

Optø altid stege, så fedtsiden vender nedad.

Optø ikke tildækket kød, da dette kan resultere i tilberedning i stedet for optøning.

Optø altid hele fjerkræ, så brystet vender nedad.

9.3 Tilberedning

Tag altid nedkølet kød og fjerkræ ud af køleskabet mindst 30 minutter inden tilberedning.

Lad kød, fjerkræ, fisk og grøntsager forblive tildækket efter tilberedning.

Smør lidt olie eller smeltet smør over fisken.

Alle grøntsager skal tilberedes ved fuld mikrobølgeeffekt.

Tilsæt 30 - 45 ml koldt vand for hver 250 g grøntsager.

Skær de friske grøntsager i lige store stykker inden tilberedning. Tilbered alle grøntsagerne med låg på skålen.

9.4 Genopvarmning

Når du genopvarmer emballerede færdigretter, skal du altid følge den skriftlige anvisning på emballagen.

9.5 Lille grill

Grillsteg flade madvarer midt på grillristen.

Vend madvaren, når den halve tid er gået, og fortsæt med at grille.

9.6 Kombitilberedning

Brug den kombinerede tilberedning til at bevare visse fødevarers sprødhed.

Halvt inde i tilberedningen skal maden vendes om, og tilberedningen fortsættes.

Der er 2 tilstande for kombineret tilberedning. Hver tilstand kombinerer mikrobølge- og grillfunktionerne i forskellige tidsperioder og effektiveauer.

10. VEDLIGEHODELSE OG RENGØRING

ADVARSEL!

Se kapitlerne om sikkerhed.

10.1 Bemærkninger og tips til rengøring

- Rengør forsiden af ovnen med en blød klud med varmt vand og et neutralt rengøringsmiddel.
- Metaloverflader rengøres med et almindeligt rengøringsmiddel.
- Rengør apparatet indvendigt efter hver brug for at holde det i god stand. Fjern

madrester regelmæssigt. Sørg for at fjerne overskydende damp/fugtighed.



- Fjern genstridigt snavs med et specielt rengøringsmiddel.
- Rengør alt tilbehør regelmæssigt, og lad det tørre. Brug en blød klud med varmt vand og et rengøringsmiddel.
- For at blødgøre rester, der er svære at fjerne, skal du koge et glas vand ved fuld mikrobølgeeffekt i 2 til 3 minutter.
- For at fjerne lugte blandes et glas vand med 2 tsk. citronsaft og koges ved fuld mikrobølgeeffekt i 5 minutter.

11. FEJLFINDING

ADVARSEL!

Se kapitlerne om sikkerhed.

11.1 Hvis noget går galt

Problem	Mulige årsager	Løsning
Produktet virker ikke.	Produktet er ikke tilsluttet.	Tilslut produktet.
Produktet virker ikke.	Mangel på strømforsyning.	Kontrollér sikringen eller hovedafbryderen. Hvis sikringen eller kontakten fortsat bryder kredsløbet, skal du kontakte en autoriseret elektriker.
Produktet virker ikke.	Lågen er ikke ordentligt lukket.	Kontroller, at lågen ikke er blokeret.
Lampen virker ikke.	Lampen er defekt.	Lampen skal udskiftes.
Displayet viser  .	Børnesikringen er slået til.	Deaktiver børnesikringen. Hold  nede i 3 sekunder.
Der er gnister i ovnrummet.	Der er en metalfad eller et fad med en metalkant indeni.	Tag fadet ud af produktet.
Der er gnister i ovnrummet.	Der er et metalspyd eller noget aluminiumsfolie indeni, som rører ved indersiden.	Sørg for at spyddet eller folien ikke rører ved indersiden.
Drejetalderen laver en ridsende eller slibende lyd.	Der er en genstand eller snavs under glaspladen.	Rengør området under glaspladen.
Produktet standser uden nogen tilsyneladende årsag.	Der er en funktionsfejl.	Hvis dette gentager sig, skal du kontakte en autoriseret servicetekniker.

11.2 Serviceoplysninger

Kontakt forhandleren eller et autoriseret servicecenter, hvis du ikke selv kan løse problemet.

De nødvendige oplysninger til servicecenteret er angivet på typeskiltet. Typeskiltet sidder på apparatet. Typeskiltet må ikke fjernes fra apparatet.

Det anbefales, at du noterer oplysningerne her:

Model (MOD.)

Produktnummer (PNC)

Serienummer (S.N.)

12. ENERGIEFFEKTIV

12.1 Produktinformation om strømforbrug og maksimal tid til at nå den relevante lave strømtilstand

Strømforbrug i standby med display tændt	0.8 W
Strømforbrug i standby med display slukket	0.5 W
Maksimal tid, det tager for udstyret automatisk at nå den relevante lave strømtilstand	20 min

13. MILJØHENSYN

Genbrug materialer med symbolet . Anbring emballagematerialet i passende beholdere til genbrug. Hjælp med at beskytte miljøet og menneskelig sundhed samt at genbruge affald af elektriske og elektroniske apparater. Kasser ikke apparater, der er

mærket med symbolet , sammen med husholdningsaffaldet. Lever produktet tilbage til din lokale genbrugsplads eller kontakt din kommune.

Welkom bij AEG! Hartelijk dank dat je voor onze apparatuur hebt gekozen.



Advies over gebruik, brochures, het oplossen van problemen, informatie met betrekking tot service en reparatie:
www.aeg.com/support

Wijzigingen voorbehouden.

INHOUDSOPGAVE

1. VEILIGHEIDSINFORMATIE.....	36
2. VEILIGHEIDSVOORSCHRIFTEN.....	39
3. MONTAGE	41
4. BESCHRIJVING VAN HET PRODUCT.....	43
5. VOORAFGAAND AAN HET EERSTE GEBRUIK.....	44
6. DAGELIJKS GEBRUIK.....	45
7. GEBRUIK VAN DE ACCESSOIRES.....	49
8. EXTRA FUNCTIES.....	50
9. AANWIJZINGEN EN TIPS.....	51
10. ONDERHOUD EN REINIGING.....	52
11. PROBLEEMOPLOSSING.....	52
12. ENERGIEZUINIGHEID.....	53
13. MILIEUBESCHERMING.....	53

1. ⚠ VEILIGHEIDSINFORMATIE

Lees zorgvuldig de meegeleverde instructies voor installatie en gebruik van het apparaat. De fabrikant is niet verantwoordelijk voor verwondingen of schade die voortvloeit uit de onjuiste installatie of het onjuiste gebruik. Bewaar de instructies altijd op een veilige, toegankelijke plek voor toekomstig gebruik.

1.1 Veiligheid van kinderen en kwetsbare personen

⚠ WAARSCHUWING!

Risico op verstikking, letsel of blijvende invaliditeit.

- Dit apparaat kan worden gebruikt door kinderen van 8 jaar en ouder en door mensen met een beperkt lichamelijk, zintuiglijk of verstandelijk vermogen of een gebrek aan ervaring en kennis, indien zij onder toezicht staan of

instructies hebben gekregen over het veilig gebruiken van het apparaat en indien zij de gevaren begrijpen. Kinderen jonger dan 8 jaar en personen met zware en complexe beperkingen dienen altijd uit de buurt van het apparaat te worden gehouden, tenzij ze voortdurend onder toezicht staan.

- Houd toezicht op kinderen om te voorkomen dat zij met het apparaat gaan spelen.
- Houd alle verpakking uit de buurt van kinderen en gooi het op passende wijze weg.
- **WAARSCHUWING:** Het apparaat en de toegankelijke onderdelen ervan worden heet tijdens het gebruik. Houd kinderen en huisdieren uit de buurt van het apparaat tijdens het gebruik en bij het afkoelen.
- Als het apparaat is voorzien van een kinderslot, dient dit te worden geactiveerd.
- Kinderen mogen zonder toezicht geen reinigings- en onderhoudswerkzaamheden aan het apparaat uitvoeren.

1.2 Algemene veiligheid

- Dit apparaat is uitsluitend bestemd om mee te koken.
- Dit apparaat is bedoeld voor binnenshuis huishoudelijk gebruik.
- Dit apparaat kan worden gebruikt in kantoren, hotelkamers, bed & breakfast-kamers, boerderijgasthuizen en andere soortgelijke accommodaties waar dergelijk gebruik de (gemiddelde) huishoudelijke gebruiksniveaus niet overschrijdt.
- **WAARSCHUWING:** Het apparaat en de toegankelijke onderdelen ervan worden heet tijdens het gebruik. U dient te voorkomen de verwarmingselementen aan te raken.
- **WAARSCHUWING:** Alleen een erkende installatietechnicus kan service- of reparatiewerkzaamheden uitvoeren waarbij een afdekking wordt verwijderd die bescherming biedt tegen blootstelling aan magnetronenergie.

- **WAARSCHUWING:** Als de deur of deurafdichtingen beschadigd zijn, mag het apparaat niet worden gebruikt totdat het is gerepareerd door een erkende installatietechnicus.
- **WAARSCHUWING:** Warm geen vloeistoffen en ander voedsel in afgesloten verpakkingen op. Ze kunnen exploderen.
- Als het netsnoer beschadigd is, moet de fabrikant, een erkend servicecentrum of een gekwalificeerde persoon deze vervangen teneinde gevaarlijke situaties met elektriciteit te voorkomen.
- Schakel het apparaat uit en trek de stekker uit het stopcontact voordat je onderhoudshandelingen verricht.
- Gebruik altijd ovenhandschoenen om accessoires of ovenschalen te verwijderen of erin te plaatsen.
- Bedien het apparaat niet door middel van een externe timer of een apart afstandsbedieningssysteem.
- Tijdens bereiding in de magnetron zijn geen metalen voedselbakjes en drinkbekers toegestaan.
- gebruik alleen voorwerpen die geschikt zijn voor gebruik in een magnetron.
- Houd bij het opwarmen van voedsel in plastic of papieren verpakkingen het apparaat in de gaten, vanwege de mogelijkheid tot zelfontbranding.
- Het apparaat is bedoeld voor het opwarmen van voedsel en dranken. Het drogen van voedsel of kleding en het opwarmen van warmhoudkussentjes, slippers, sponzen, vochtige doeken enzovoort kunnen leiden tot letsel, vonkontsteking of brand.
- Als rook wordt uitgestoten, schakelt u het apparaat uit of trekt u de stekker uit het stopcontact en houdt u de deur gesloten om vlammen te kunnen doven.
- Het opwarmen van dranken in de magnetron kan tot kookvertraging leiden. Wees voorzichtig bij het hanteren van de verpakking.

- De inhoud van zuigflesjes en babyvoedingspotjes moet worden geroerd of geschud en de temperatuur vóór het gebruik worden gecontroleerd om brandwonden te voorkomen.
- Eieren in hun schaal en hele hardgekookte eieren mogen niet in het apparaat worden opgewarmd omdat ze kunnen exploderen, zelfs nadat de opwarming in de magnetron is beëindigd.
- Als het apparaat niet in een schone toestand wordt onderhouden, kan dit leiden tot een verslechtering van het oppervlak. Dit kan de levensduur van het apparaat negatief beïnvloeden en mogelijk een gevaarlijke situatie opleveren.
- De temperatuur van de toegankelijke oppervlakken kan hoog zijn als het apparaat in werking is.
- Schakel het apparaat niet in als het leeg is. Metalen onderdelen in de ruimte kunnen elektrische vonken veroorzaken.
- Het apparaat moet regelmatig worden gereinigd en alle voedselresten moeten worden verwijderd.
- Gebruik geen stoomreiniger om het apparaat schoon te maken.
- Gebruik nooit agressieve reinigingsmiddelen of scherpe metalen schrapers om de glazen deur schoon te maken. Deze kunnen krassen veroorzaken op het oppervlak, waardoor het glas zou kunnen breken.
- Het apparaat moet worden gebruikt met de decoratieve deur open (indien van toepassing).

2. VEILIGHEIDSVOORSCHRIFTEN

2.1 Installeren



WAARSCHUWING!

Alleen een erkende installatietechnicus mag dit apparaat installeren.

- Verwijder alle verpakkingsmaterialen.
- Installeer en gebruik geen beschadigd apparaat.
- Volg de installatie-instructies die zijn meegeleverd met het apparaat.
- Pas altijd op bij verplaatsing van het apparaat, want het is zwaar. Gebruik altijd veiligheidshandschoenen en gesloten schoeisel.
- Trek het apparaat nooit aan de handgreep van zijn plaats.
- Houd de minimumafstand naar andere apparaten en units in acht.

- Installeer het apparaat op een veilige en geschikte plaats die aan alle installatie-eisen voldoet.
- De zijkanalen van het apparaat moeten naast apparaten of units staan van dezelfde hoogte.

2.2 Aansluiting aan het elektriciteitsnet

WAARSCHUWING!

Gevaar voor brand en elektrische schokken.

- Alle elektrische aansluitingen moeten door een gediplomeerd elektromonteur worden gemaakt.
- Dit apparaat moet worden aangesloten op een geaard stopcontact.
- Zorg ervoor dat de parameters op het vermogensplaatje overeenkomen met elektrische vermogen van de netstroom.
- Zorg ervoor dat een eventueel verlengsnoer waarop het apparaat is aangesloten, geaard is.
- Zorg dat u de hoofdstekker en kabel niet beschadigt. Neem contact op met de service-afdeling of een elektromonteur om een beschadigde hoofdkabel te vervangen.
- Trek niet aan het netsnoer om het apparaat los te koppelen. Trek altijd aan de stekker.

2.3 Gebruik

WAARSCHUWING!

Gevaar voor letsel, brandwonden, elektrische schokken of een explosie.

- De specificatie van dit apparaat niet wijzigen.
- Laat het apparaat tijdens de werking niet onbeheerd achter.
- Oefen geen druk uit op de open deur.
- Zorg ervoor dat de ventilatieopeningen niet geblokkeerd zijn.
- Gebruik het apparaat niet als werkoppervlak en gebruik de ovenruimte niet als opslagplek.

2.4 Onderhoud en reiniging

WAARSCHUWING!

Gevaar voor letsel, vuur of schade aan het apparaat.

- Schakel het apparaat uit en trek de stekker uit het stopcontact voordat je onderhoudshandelingen verricht.
- Reinig het apparaat regelmatig om te voorkomen dat het materiaal van het oppervlak achteruitgaat.
- Zorg ervoor dat er geen voedselresten of resten schoonmaakmiddel ophopen op de afdichtoppervlakken van de deur.
- Vet en voedsel dat in het apparaat achterblijft, kan brand en elektrische vonken veroorzaken wanneer de magnetronfunctie werkt.
- Reinig het apparaat met een vochtige zachte doek. Gebruik alleen neutrale schoonmaakmiddelen. Gebruik geen schuurmiddelen, schuursponsjes, oplosmiddelen of metalen voorwerpen.
- Raadpleeg als u een ovenspray gebruikt eerst de aanwijzingen op de verpakking.

2.5 Service

- Neem contact op met de erkende servicedienst voor reparatie van het apparaat. Gebruik alleen originele reserveonderdelen.
- Met betrekking tot de lamp(en) in dit product en reservelampen die afzonderlijk worden verkocht: Deze lampen zijn bedoeld om bestand te zijn tegen extreme fysieke omstandigheden in huishoudelijke apparaten, zoals temperatuur, trillingen, vochtigheid, of zijn bedoeld om informatie te geven over de operationele status van het apparaat. Ze zijn niet bedoeld voor gebruik in andere toepassingen en zijn niet geschikt voor verlichting in huishoudelijke ruimten.

2.6 Verwijdering

WAARSCHUWING!

Gevaar voor letsel of verstikking.

- Haal de stekker uit het stopcontact.

- Snijd het netsnoer vlak bij het apparaat af en gooi het weg.

3. MONTAGE

⚠ WAARSCHUWING!

Raadpleeg de hoofdstukken Veiligheid.

3.1 Algemene informatie

⚠ LET OP!

Sluit het apparaat niet aan op adapters of verlengsnoeren. Dit kan overbelasting en brandgevaar veroorzaken.

⚠ LET OP!

De minimale montagehoogte is 85 cm.

- De magnetron is uitsluitend bedoeld voor inbouwgebruik. Hij moet op een stabiel en vlak oppervlak worden geplaatst.
- De kast kan geen achterwand hebben op de plaats waar de magnetron zich bevindt.
- Plaats de magnetron uit de buurt van stoom, hete lucht en waterspatten.
- Als de magnetron te dicht bij de tv of radio staat, kan het signaal worden verstoord.
- Activeer na vervoer van het apparaat bij koud weer het apparaat niet direct na de installatie. Laat de magnetron in de kamertemperatuur staan en absorbeer de warmte.

3.2 Elektrische installatie

De magnetron wordt geleverd met stekker en netsnoer.

De kabel heeft een aardingsdraad met een aardingsstekker. De stekker moet worden aangesloten op een stopcontact dat correct is geïnstalleerd en geaard. In het geval van een elektrische kortsluiting vermindert de aarding het risico op elektrische schokken.

3.3 Installeren van de MAGNETRON

1. Controleer of de afmetingen van het meubilair overeenstemmen met de installatieafstanden.

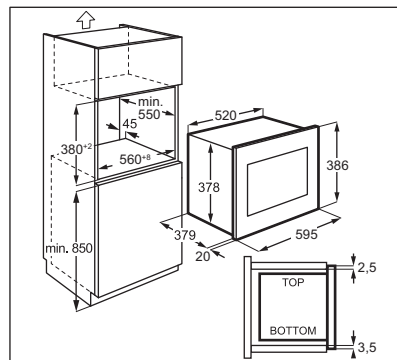
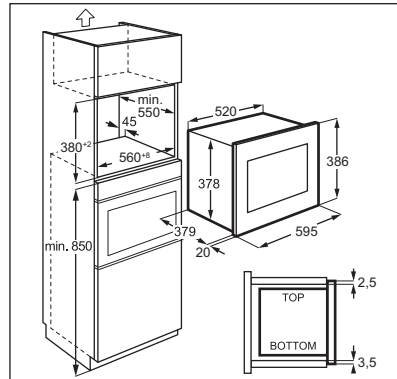

2. Leg het sjabloon onderin het kastje en controleer of deze past. Zo ja, markeer de plaatsen voor de schroeven. Verwijder het sjabloon en bevestig de beugel d.m.v. de schroeven (A) op de gemarkeerde plaats.

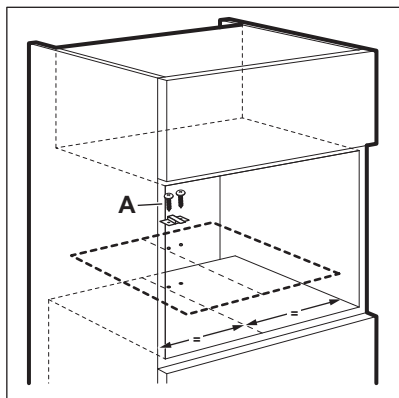

3. Installeer de MAGNETRON. Als u de beugel heeft bevestigd, zorg er dan voor dat deze de achterkant van het apparaat vergrendelt.

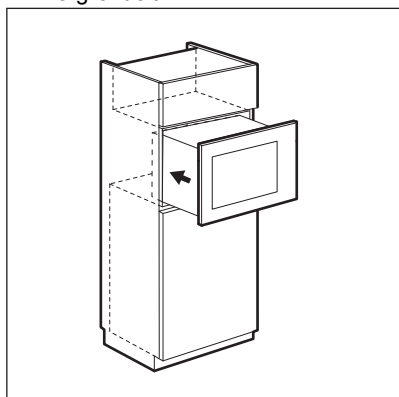

4. Open de deur en bevestig de magnetron aan de kast met een schroef (B).

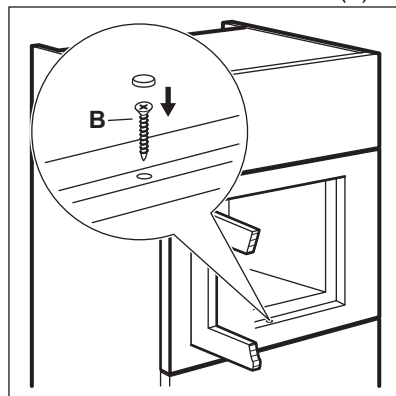

4. BESCHRIJVING VAN HET PRODUCT

4.1 Algemeen overzicht

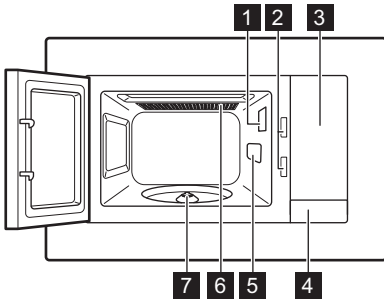

- 1** Lamp
- 2** Veiligheidsvergrendelingssysteem
- 3** Bedieningspaneel
- 4** Deuropener
- 5** Waveguide-afdekking

- 6** Grillen
- 7** Draaiplateau-as







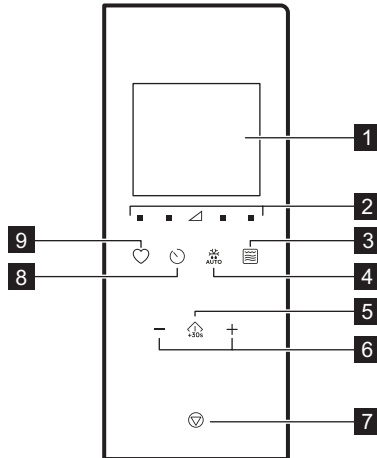

Dit product voldoet aan de vereisten van de Europese norm EN55011. Conform deze norm is dit product geclassificeerd als apparatuur van klasse B groep 2. Groep 2 betekent dat de apparatuur doelbewust radiofrequentie-energie genereert in de vorm van elektromagnetische straling voor de warmtebehandeling van levensmiddelen. Apparatuur van klasse B betekent dat de apparatuur geschikt is voor gebruik in woongebouwen.

4.2 Bedieningspaneel



Symbol	Functie	Omschrijving
1 —	Display	Toont de instellingen en de huidige tijd.
2 ■ ▽	Vermogensinstellingstoetsen	Laat u het magnetronvermogen instellen

Symbol	Functie	Omschrijving
3 	Grillfunctietoets	Om de magnetron / combi-koken in te stellen.
4 	Ontdooien	Voedsel ontdooien op gewicht.
5 	Start / +30 sec	Om het apparaat te starten of de bereidingstijd met 30 seconden te verlengen op vol vermogen.
6 	Pads instellen	Om de tijd, het gewicht, de temperatuur of de functie Auto-Cooking in te stellen.
7 	Stoppen / Wissen	Het apparaat uitschakelen of kookinstellingen verwijderen.
8 	Klok	De klok/herinnering instellen.
9 	Favorieten	Om snel een automatische functie te kiezen.

4.3 Accessoires

Draaiplateauset



Gebruik altijd de draaiplateauset om voedsel in de magnetron te bereiden.

Glazen kookplateau en draaischijfsteun.

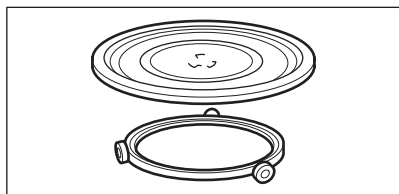

Grillrek

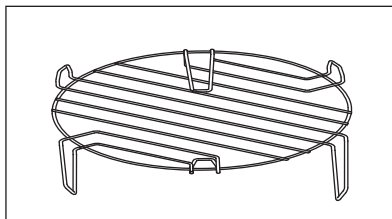

Gebruiken voor:

- grillen van voedsel

5. VOORAFGAAND AAN HET EERSTE GEBRUIK



WAARSCHUWING!

Raadpleeg de hoofdstukken Veiligheid.

5.1 Beschermfolie verwijderen

Verwijder vóór het eerste gebruik de beschermfolie van het frame.

5.2 Eerste reiniging

WAARSCHUWING!



Zie het hoofdstuk 'Onderhoud en reiniging'.

- Verwijder alle onderdelen uit de magnetron.
- Reinig de ovenruimte voorzichtig met een vochtige, zachte doek.

5.3 Voorverwarmen

WAARSCHUWING!

Warm het lege apparaat voor het eerste gebruik voor.

1. Druk herhaaldelijk op  om de grillfunctie  in te stellen.
 2. Laat het apparaat werken gedurende 30 om geurtjes te verwijderen die veroorzaakt worden door het productieproces.
 3. Open de deur en laat deze afkoelen.
 4. Reinig de ovenruimte met een vochtige, zachte doek en droog deze zorgvuldig.
- Het apparaat kan een geur en rook afgeven tijdens de eerste paar keer gebruik. Dit is normaal en duidt niet op een storing. Zorg ervoor dat de luchtstroom in de kamer voldoende is.

6. DAGELIJKS GEBRUIK

WAARSCHUWING!

Raadpleeg de hoofdstukken Veiligheid.

6.1 Algemene informatie over het gebruik van het apparaat

- Laat het voedsel na het uitschakelen van het apparaat enkele minuten rusten.
- Verwijder de verpakking van aluminiumfolie, metalen bakjes, enz. voordat u het eten bereidt.

Koken

- Kook het eten zo mogelijk afgedekt met materiaal dat geschikt is voor gebruik in de magnetron. Bereid eten slechts zonder het te bedekken als u een korst wilt behouden
- Bereid de gerechten niet te lang door gedurende een te lange tijd een te hoge stand te gebruiken. Het eten kan uitdrogen, verbranden of op sommige plekken hard worden.
- Gebruik het apparaat niet om eieren in hun schaal en slakken te bereiden, omdat ze kunnen barsten. Bij gebakken eieren doorboort u eerst de dooiers.
- Prik eten met 'vel' of 'schil', zoals aardappelen, tomaten, worstjes, een paar keer met een vork in voordat u het in de magnetron plaatst, zodat ze niet barsten.

- Stel voor gekoeld of bevroren voedsel een langere bereidingstijd in.
- Gerechten die saus bevatten, moeten van tijd tot tijd worden omgeroerd.
- Groenten met een stevige structuur, zoals wortelen, erwten of bloemkool, moeten in water worden gekookt.
- Draai grotere stukken halverwege de bereidingstijd om.
- Snijd groenten indien mogelijk in stukken van gelijke grootte.
- Gebruik platte, brede borden.
- Gebruik geen kookgerei gemaakt van porselein, keramisch materiaal of aardewerk met kleine gaatjes, bijvoorbeeld op handgrepen. Er kan vocht in deze openingen komen en bij het verwarmen het kookgerei laten barsten.
- Het glazen plateau is noodzakelijk voor de werking van de magnetron. Plaats het eten of de vloeistoffen op het plateau.

Vlees, gevogelte, vis ontdooien

- Leg het bevroren, ingepakte voedsel op een klein, omgedraaid bord met een bakje eronder zodat het dooiwater in het bakje valt.
- Draai het voedsel halverwege de ontdooitijd om. Verdeel de stukken zo mogelijk opnieuw en verwijder de stukken die al zijn ontdooid.

Boter, gebakjes, kwark ontdooien

- Ontdooi het voedsel in het apparaat niet volledig, maar laat het bij kamertemperatuur ontdooien. Dit geeft een meer gelijkmatig resultaat. Verwijder metalen of aluminium verpakkingen voordat u begint te ontdooien.

Fruit, groenten ontdooien

- Als fruit en groenten rauw moeten blijven, ontdooi deze dan niet volledig in het apparaat. Laat ze ontdooien bij kamertemperatuur.

- U kunt een hoger magnetronvermogen gebruiken om fruit en groenten te bereiden zonder ze eerst te ontdooien.

Kant-en-klaarmaaltijden

- U kunt alleen kant-en-klaarmaaltijden in het apparaat bereiden als de verpakking geschikt is voor gebruik in de magnetron.
- U moet de instructies van de fabrikant op de verpakking volgen (bijv. verwijder de metalen afdekking en prik het plastic folie door).

Geschikt kookgerei en materialen

Kookgerei/materiaal	Magnetron			Grillen
	Ontdooien	Verwarming	Koken	
Ovenvast glas en porselein zonder metalen onderdelen, bijv. Pyrex, hittebestendig glas	✓	✓	✓	✓
Niet-ovenbestendig glas en porselein ¹⁾	✓	x	x	x
Grillrooster, glas en glaskeramik gemaakt van ovenbestendig/vriesbestendig materiaal (bijv. Arcoflam), grillrek	✓	✓	✓	✓
Keramisch ²⁾ , aardewerk ²⁾	✓	✓	✓	x
Hittebestendig plastic tot 200°C ³⁾	✓	✓	✓	x
Karton, papier	✓	x	x	x
Huishoudfolie	✓	x	x	x
Bakpapier met magnetronveilige afdichting ³⁾	✓	✓	✓	x
Braadschalen gemaakt van metaal, bijv. email, gietijzer	x	x	x	✓
Bakvormen, zwarte lak of siliconenlaag ³⁾	x	x	x	✓
Bakplaat	x	x	x	✓
Braadpannen, bijv. Crostino of Crunch-bord	x	✓	✓	x
Kant-en-klaare maaltijden in de verpakking ³⁾	✓	✓	✓	✓

1) Zonder zilveren, gouden, platina of metalen laag/versieringen

2) Zonder quartz of metalen onderdelen, of glas dat metalen bevat

3) U dient de instructies van de fabrikant over de maximum temperaturen na te leven.







✓ geschikt

x niet geschikt



6.2 De magnetron aan- en uitzetten

⚠ LET OP!

Stel de magnetron nooit in werking als er geen voedsel is geplaatst.

1. Druk op  of  om het vermogen in te stellen. Zie de tabel hieronder om het juiste niveau te kiezen.
2. Druk op  of  om de bereidingstijd in te stellen.
3. Druk op  om te bevestigen en de magnetron in te schakelen.
Druk op  om de instellingen te annuleren.

De magnetron uitschakelen:

- wacht tot de magnetron automatisch uitschakelt als de tijd is afgelopen. Op de display wordt 0:00 weergegeven.
- open de deur. De magnetron stopt automatisch. Sluit de deur en druk op  om door te gaan met de bereiding. Gebruik deze optie om het voedsel te controleren.
- druk op .







Indien de magnetron automatisch uitschakelt, geeft hij een geluidssignaal.





6.3 Tabellen instelling vermogen

Magnetron

Symbolen op het paneel van links naar rechts

Magne- tron- vermo- gen	Laag	Med. laag	Med.	Med. hoog	Hoog
Display	 100 Watt	 300 Watt	 500 Watt	 700 Watt	 900 Watt

Grillen en combinatiekoken

Druk op 	Display	Instelling vermogen
1 keer		100% grill
2 keer		36% magnetron 64% grill
3 keer		55% magnetron 45% grill
4 keer	900W	100% magnetron



6.4 Snelle start



De maximale bereidingstijd is 95 minuten.



U kunt de magnetron op de volgende manieren snel activeren.

- Druk op  om de magnetron gedurende 30 seconden op vol vermogen te activeren. De bereidingstijd wordt met 30 seconden verhoogd met iedere extra druk op de knop.

- Eenmaal  indrukken. Stel de bereidingstijd in met de Instellingstoetsen. Druk op  om de magnetron op vol vermogen te activeren.

6.5 Grillen en combinatiekoken

Raadpleeg de tabellen met vermogensinstellingen.





1. Druk herhaaldelijk op  om de grillfunctie of combinatiekoken in te stellen.
2. Druk op de Instellingstoetsen om de tijd in te stellen.
3. Druk op  om te bevestigen en de magnetron te activeren.





Er klinkt een geluidssignaal nadat de helft van de bereidingstijd is verstreken. U kunt het eten omdraaien.

6.6 Ontdooien

1. Druk nogmaals op  en kies wederom een soort eten.

Symbol	Functie
	Brood ontdooien
	Vlees ontdooien
	Vis ontdooien
	Groente ontdooien

2. Druk op  en  om het gewicht in te stellen. De tijd wordt automatisch ingesteld.
3. Druk op  om te bevestigen en de magnetron te activeren.

6.7 Meertraps koken





Als één fase ontdooit, stel deze dan in als de eerste fase.

U kunt voedsel in maximaal 3 fases bereiden. Na elke fase klinkt er een geluidssignaal.

1. Selecteer de eerste functie en draai aan de instelknop om de tijd in te stellen.
2. Selecteer de tweede functie en draai aan de instelknop om de tijd in te stellen.
3. Selecteer de derde functie en draai aan de instelknop om de tijd in te stellen.
4. Druk op  om te bevestigen en het meertraps koken te starten.

Ontdooien als eerste functie



1. Selecteer Ontdooien .
2. Selecteer het voedsel.
3. Draai aan de instelknop om het gewicht in te stellen.
4. Selecteer de tweede functie en draai aan de instelknop om de tijd in te stellen.
5. Druk op  om te bevestigen en het meertraps koken te starten.

Als u tijdens het koken een geluidssignaal hoort, draai het voedsel dan om of herschik het.

6.8 Favorieten

U kunt 3 favoriete instellingen opslaan.

Gebruik deze functie om een instelling op te slaan die u vaak met de magnetron gebruikt.

1. Stel de functie en parameters in die u wilt opslaan. Raadpleeg de procedure voor de functie die u wilt instellen.
2. Druk op  en houd gedurende 2 seconden ingedrukt. Er klinkt een geluidssignaal.
3. Druk op  om te bevestigen en op te slaan.

U kunt opgeslagen favorieten wijzigen. Druk op  en wijzig de functie of parameters met dezelfde procedure.

Het favoriete programma gebruiken

1. Druk in de stand-by herhaaldelijk op  om 1, 2 of 3 te kiezen.

2. Druk op  om de magnetron te activeren.

Favorietenmenu

De magnetron heeft een voorgeprogrammeerd favorietenmenu. U kunt dit naar wens aanpassen.

Gerecht	Gewicht	Display
Boter zacht maken	50 g	50 g
	100 g	100 g
	150 g	150 g
	200 g	200 g
	250 g	250 g
Chocolade smelten	100 g	100 g
	150 g	150 g
	200 g	200 g
Smeuige cake	1 kopje	1
	2 kopjes	2
	3 kopjes	3
	4 kopjes	4

7. GEBRUIK VAN DE ACCESSOIRES



WAARSCHUWING!

Raadpleeg de hoofdstukken Veiligheid.

7.1 De draaiplateauset plaatsen



LET OP!

Bereid geen voedsel zonder de draaiplateauset. Gebruik alleen de draaiplateauset die bij de magnetron is geleverd.



Kook nooit voedsel direct op de glazen kookplaat.

1. Plaats de rolgeleider rond de draaischijf.
2. Plaats de glazen bakplaat op de rolgeleider.

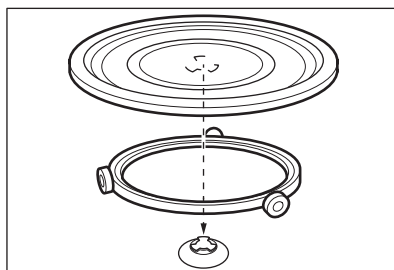

7.2 Plaats het grillrek.

! LET OP!



Grillrek kan niet worden gebruikt met de magnetronfunctie. Er bestaat een risico op schade aan het apparaat. Gebruik het grillrooster alleen met de grillfunctie.

Plaats het grillrooster op de draaischijfset.

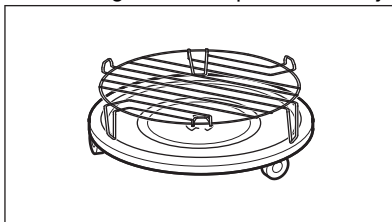

8. EXTRA FUNCTIES

8.1 Kinderslot

Het kinderslot voorkomt dat de magnetron per ongeluk in werking wordt gesteld.

Druk gedurende 3 seconden op Er klinkt een geluidssignaal. Als het kinderslot actief is, toont het display .

Om het kinderslot uit te schakelen houd gedurende 3 seconden ingedrukt. Er klinkt een geluidssignaal.

8.2 Kookwekker

U kunt maximaal 95 minuten instellen.



Als de kookwekkerfunctie actief is, kan er geen ander programma worden ingesteld.

1. Druk op .
2. Druk op de Instellingstoetsen om de tijd in te stellen.

Na 2 seconden begint de timer automatisch. De Kookwekker stopt als u de deur opent of het apparaat pauzeert. Als u het koken voortzet gaat de kookwekker terug naar de vorige ingestelde tijd.

Nadat de ingestelde tijd is verstreken, klinkt er een geluidssignaal.

8.3 De klok instellen



U kunt de tijd instellen in een 12-uurs of 24-uurs kloksysteem.

1. Druk op tot 12H of 24H-formaat wordt weergegeven.
2. Druk op Instellingstoetsen om het aantal uren in te voeren.
3. Druk ter bevestiging op .
4. Druk op Instellingstoetsen om het aantal minuten in te voeren.
5. Druk ter bevestiging op .



Als u niet wilt dat de klok zichtbaar is op het display, drukt u op totdat OFF op het display verschijnt en drukt u op om te bevestigen. Het display toont 00:00 en schakelt automatisch uit na 5 min.

8.4 Het geluid van de aanraaktoets dempen

Met deze functie kunt u het geluid van de aanraaktoets dempen.

1. Open de deur.
 2. Druk op en en houd ze ingedrukt. OFF wordt weergegeven.
 3. Sluit de deur.
- Herhaal de bovenstaande procedure om het geluid in te schakelen. ON wordt weergegeven.

9. AANWIJZINGEN EN TIPS

WAARSCHUWING!

Raadpleeg de hoofdstukken Veiligheid.

9.1 Tips voor bereiding in de magnetron

Probleem	oplossing
U kunt de gegevens over de hoeveelheid voedselbereiding niet vinden.	Zoek naar gelijksoortig voedsel. Verhoog of verlaag de bereidingstijd aan de hand van deze richtlijn: <ul style="list-style-type: none">• Een dubbele hoeveelheid = bijna een dubbele bereidingstijd.• Een halve hoeveelheid is de helft van de bereidingstijd.
Het eten is te droog.	Verlaag de bereidingstijd of selecteer een lager magnetronvermogen.
Het eten is nog steeds niet ontdooid, heet of gekookt nadat de bereidingstijd is verstreken.	Stel een langere bereidingstijd in of selecteer een hoger magnetronvermogen. Voor grotere gerechten is meer tijd nodig.
Nadat de bereidingstijd is verstreken, is het voedsel oververhit van buiten, maar van binnen nog niet gaar.	Kies de volgende keer een lager vermogen en een langere bereidingstijd. Roer vloeistoffen halverwege de bereidingstijd even door, bijv. soepen.
De kookresultaten van rijst zijn slecht.	U krijgt betere resultaten met rijst als u een platte, brede schaal gebruikt.

9.2 Ontdooien

Ontdooi braadstukken altijd met de vetkant omlaag.

Ontdooi afgedekt vlees niet want dit kan leiden tot bereiden in plaats van ontdooien.

Ontdooi heel gevogelte altijd met de borstkant omlaag.

9.3 Meer

Haal gekoeld vlees en gevogelte minstens 30 minuten voor bereiden uit de koelkast.

Bewaar het vlees, gevogelte en groente afgedekt tot de bereiding.

Doe een beetje olie of vloeibare boter op de vis.

Alle groenten moeten op vol vermogen gekookt worden.

Voeg per 250 g groenten 30 - 45 ml koud water toe.

Snij de verse groente in stukken van gelijke grootte. Alle groenten afgedekt in de container koken.

9.4 Opwarmen

Volg bij het opwarmen van verpakte kant-en-klaar maaltijden altijd de instructies op de verpakking.

9.5 Grill

Voor het grillen van vlakke levensmiddelen in het midden van het grillrek.

Draai het voedsel halverwege de ingestelde tijd om en grill verder.

9.6 Combinatiekoken

Gebruik Combinatiekoken om bepaald voedsel krokant te houden.

Draai het voedsel halverwege de bereidingstijd om en ga dan verder met bereiden.

Er bestaan 2 modi voor Combikoken. Elke modus combineert de functies van de

magnetron en de grill, met verschillende duur- en vermogensstanden.

10. ONDERHOUD EN REINIGING

WAARSCHUWING!

Raadpleeg de hoofdstukken Veiligheid.

10.1 Opmerkingen en tips over schoonmaken

- Maak de voorkant van de oven schoon met een zachte doek en een reinigingsmiddel.
- Gebruik een normaal reinigingsmiddel om metalen oppervlakken te reinigen.
- Reinig de binnenkant van het apparaat na elk gebruik om het in goede staat te houden. Verwijder regelmatig

voedselresten. Zorg ervoor dat u overtollige stoom/vochtigheid verwijdert.



- Reinig hardnekkig vuil met een speciaal reinigingsmiddel.
- Reinig alle accessoires regelmatig en laat ze drogen. Gebruik een zachte doek met een warm sopje en een reinigingsmiddel.
- Kook om de moeilijk te verwijderen restjes te verwijderen een glas water gedurende 2 tot 3 minuten op de hoogste magnetronstand.
- Om geurtjes te verwijderen, mengt u een glas water met 2 theelepels citroensap en kookt u 5 minuten op vol magnetronvermogen.

11. PROBLEEMOPLOSSING

WAARSCHUWING!

Raadpleeg de hoofdstukken Veiligheid.

11.1 Wat moet u doen als...

Probleem	Mogelijke oorzaak	Oplossing
Het apparaat werkt niet.	Het apparaat is niet aangesloten op het stopcontact.	Steek de stekker in het stopcontact.
Het apparaat werkt niet.	Gebrek aan elektrische voeding.	Controleer de zekering of de hoofdschakelaar. Als de zekering of de schakelaar het circuit blijft onderbreken, neem dan contact op met een gekwalificeerde elektricien.
Het apparaat werkt niet.	De deur is niet goed gesloten.	Zorg ervoor dat er niets de deur blokkeert.
De lamp werkt niet.	De lamp is defect.	De lamp moet worden vervangen.
Op het display verschijnt  .	Het kinderslot is actief.	Schakel het kinderslot uit. Houd  3 seconden lang ingedrukt.
Er is vonkvorming in de holte.	Er staat een metalen schaal of schaal met een metalen rand in.	Haal het gerecht uit het apparaat.
Er is vonkvorming in de holte.	Er bevindt zich een metalen vleespen of wat aluminiumfolie binnenin dat de binnenwanden raakt.	Zorg ervoor dat de vleespen en de folie de binnenwanden niet raakt.

Probleem	Mogelijke oorzaak	Oplossing
Het draaiplateau maakt een krassend of schurend geluid.	Er bevindt zich een voorwerp of vuil onder de glazen bakplaat.	Reinig het gebied onder de glazen bakplaat.
Het apparaat stopt met werken zonder duidelijke reden.	Er is een storing.	Bel de klantenservice als deze situatie blijft bestaan.

11.2 Onderhoudsgegevens

Als u niet zelf het probleem kunt verhelpen, neem dan contact op met uw verkoper of de serviceafdeling.

De contactgegevens van het servicecentrum staan op het typeplaatje. Het typeplaatje bevindt zich op het apparaat. Verwijder het typeplaatje niet van het apparaat.

Wij adviseren u om de gegevens hier te noteren:

Model (MOD.)

Productnummer (PNC)

Serienummer (S.N.)

12. ENERGIEZUINIGHEID

12.1 Productinformatie voor stroomverbruik en maximale tijd om de toepasselijke modus voor laag vermogen te bereiken

Stroomverbruik in stand-by met display aan	0.8 W
Stroomverbruik in stand-by met display uit	0.5 W
De maximale tijd die de apparatuur nodig heeft om automatisch de toepasselijke modus voor laag vermogen te bereiken	20 min

13. MILIEUBESCHERMING

Recycleer de materialen met het symbool . Gooi de verpakking in een geschikte afvalcontainer om het te recyclen. Bescherm het milieu en de volksgezondheid en recycleer op een correcte manier het afval van elektrische en elektronische apparaten.

Gooi apparaten gemarkeerd met het symbool  niet weg met het huishoudelijk afval. Breng het product naar het milieustation bij u in de buurt of neem contact op met de gemeente.

Welcome to AEG! Thank you for choosing our appliance.



Get usage advice, brochures, troubleshooting, service and repair information:
www.aeg.com/support

Subject to change without notice.

CONTENTS

1. SAFETY INFORMATION.....	54
2. SAFETY INSTRUCTIONS.....	57
3. INSTALLATION.....	58
4. PRODUCT DESCRIPTION.....	60
5. BEFORE FIRST USE.....	61
6. DAILY USE.....	62
7. USING THE ACCESSORIES.....	66
8. ADDITIONAL FUNCTIONS.....	67
9. HINTS AND TIPS.....	68
10. CARE AND CLEANING.....	69
11. TROUBLESHOOTING.....	69
12. ENERGY EFFICIENCY.....	70
13. ENVIRONMENTAL CONCERNS.....	70

1. ⚠ SAFETY INFORMATION

Before the installation and use of the appliance, carefully read the supplied instructions. The manufacturer is not responsible for any injuries or damage that are the result of incorrect installation or usage. Always keep the instructions in a safe and accessible location for future reference.

1.1 Children and vulnerable people safety

WARNING!

Risk of suffocation, injury or permanent disability.

- This appliance can be used by children aged from 8 years and above and persons with reduced physical, sensory or mental capabilities or lack of experience and knowledge if they have been given supervision or instruction concerning the use of the appliance in a safe way and understand the hazards involved. Children of less than 8 years of age and

persons with very extensive and complex disabilities shall be kept away from the appliance unless continuously supervised.

- Children should be supervised to ensure that they do not play with the appliance.
- Keep all packaging away from children and dispose of it appropriately.
- **WARNING:** The appliance and its accessible parts become hot during use. Keep children and pets away from the appliance when in use and when cooling down.
- If the appliance has a child safety device, it should be activated.
- Children shall not carry out cleaning and user maintenance of the appliance without supervision.

1.2 General Safety

- This appliance is for cooking purposes only.
- This appliance is designed for single household domestic use in an indoor environment.
- This appliance may be used in offices, hotel guest rooms, bed & breakfast guest rooms, farm guest houses and other similar accommodation where such use does not exceed (average) domestic usage levels.
- **WARNING:** The appliance and its accessible parts become hot during use. Care should be taken to avoid touching heating elements.
- **WARNING:** Only a qualified person can carry out any service or repair operation that involves the removal of a cover which gives protection against exposure to microwave energy.
- **WARNING:** If the door or door seals are damaged, the appliance must not be operated until it has been repaired by a qualified person.
- **WARNING:** Do not heat liquids and other foods in sealed containers. They are liable to explode.

- If the mains power supply cable is damaged, it must be replaced by the manufacturer, its Authorised Service Centre or similarly qualified persons to avoid an electrical hazard.
- Before any maintenance operation, deactivate the appliance and disconnect the mains plug from the socket.
- Always use oven gloves to remove or insert accessories or ovenware.
- Do not operate the appliance by means of an external timer or separate remote-control system.
- Metallic containers for food and beverages are not allowed during microwave cooking.
- Only use utensils that are suitable for use in microwave ovens.
- When heating food in plastic or paper containers, keep an eye on the appliance due to the possibility of ignition.
- The appliance is intended for heating food and beverages. Drying of food or clothing and heating of warming pads, slippers, sponges, damp cloth and similar may lead to risk of injury, ignition or fire.
- If smoke is emitted, switch off or unplug the appliance and keep the door closed in order to stifle any flames.
- Microwave heating of beverages can result in delayed eruptive boiling. Care must be taken when handling the container.
- The contents of feeding bottles and baby food jars shall be stirred or shaken and the temperature checked before consumption, in order to avoid burns.
- Eggs in their shell and whole hard-boiled eggs should not be heated in the appliance since they may explode, even after microwave heating has ended.
- Failure to maintain the appliance in a clean condition could lead to deterioration of the surface that could adversely affect the life of the appliance and possibly result in a hazardous situation.
- The temperature of accessible surfaces may be high when the appliance is operating.

- Do not activate the appliance when it is empty. Metal parts inside the cavity can create electric arcing.
- The appliance should be cleaned regularly and any food deposits removed.
- Do not use a steam cleaner to clean the appliance.
- Do not use harsh abrasive cleaners or sharp metal scrapers to clean the glass door since they can scratch the surface, which may result in shattering of the glass.
- The appliance must be operated with the decorative door open (if applicable).

2. SAFETY INSTRUCTIONS

2.1 Installation

WARNING!

Only a qualified person must install this appliance.

- Remove all the packaging.
- Do not install or use a damaged appliance.
- Follow the installation instructions supplied with the appliance.
- Always take care when moving the appliance as it is heavy. Always use safety gloves and enclosed footwear.
- Do not pull the appliance by the handle.
- Keep the minimum distance from other appliances and units.
- Install the appliance in a safe and suitable place that meets installation requirements.
- The sides of the appliance must stay next to appliances or units with the same height.

2.2 Electrical Connection

WARNING!

Risk of fire and electric shock.

- All electrical connections should be made by a qualified electrician.
- The appliance must be earthed.
- Make sure that the parameters on the rating plate are compatible with the

electrical ratings of the mains power supply.

- If the appliance is connected to the socket via an extension cord, make sure the cord is earthed.
- Make sure not to cause damage to the mains plug and to the mains cable. Contact the Service or an electrician to change a damaged mains cable.
- Do not pull the mains cable to disconnect the appliance. Always pull the mains plug.

2.3 Use

WARNING!

Risk of injury, burns and electric shock or explosion.

- Do not change the specification of this appliance.
- Do not let the appliance stay unattended during operation.
- Do not apply pressure on the open door.
- Make sure that the ventilation openings are not blocked.
- Do not use the appliance as a work surface and do not use the cavity for storage purposes.

2.4 Care and Cleaning

WARNING!

Risk of injury, fire, or damage to the appliance.

- Before maintenance, deactivate the appliance and disconnect the mains plug from the mains socket.
- Clean regularly the appliance to prevent the deterioration of the surface material.
- Do not allow food spills or cleaner residue to accumulate on door sealing surfaces.
- Fat and food remaining in the appliance can cause fire and electric arcing when the microwave function operates.
- Clean the appliance with a moist soft cloth. Use only neutral detergents. Do not use abrasive products, abrasive cleaning pads, solvents or metal objects.
- If you use an oven spray, obey the safety instructions on the packaging.

2.5 Service

- To repair the appliance contact the Authorised Service Centre. Use original spare parts only.

- Concerning the lamp(s) inside this product and spare part lamps sold separately: These lamps are intended to withstand extreme physical conditions in household appliances, such as temperature, vibration, humidity, or are intended to signal information about the operational status of the appliance. They are not intended to be used in other applications and are not suitable for household room illumination.

2.6 Disposal

WARNING!

Risk of injury or suffocation.

- Disconnect the appliance from the mains supply.
- Cut off the mains electrical cable close to the appliance and dispose of it.

3. INSTALLATION

WARNING!

Refer to Safety chapters.

3.1 General Information

CAUTION!

Do not connect the appliance to adapters or extension leads. This can cause overloading and risk of fire.

CAUTION!

The minimum installation height is 85 cm.

- The microwave is for built-in use only. It must be placed on a stable and flat surface.
- The cabinet can not have a back wall in the place where the microwave is located.

- Put the microwave far away from steam, hot air and water splashes.
- If the microwave is too close to a radio or TV set it may cause interference in the received signal.
- If you transport the microwave in the cold weather, do not activate it immediately after the installation. Let it stand in the room temperature and absorb the heat.

3.2 Electrical installation

This microwave is supplied with a main cable and main plug.

The cable has an earth wire with an earthing plug. The plug must be plugged into an outlet that is properly installed and earthed. In the event of an electrical short circuit, earthing reduces the risk of electric shock.

3.3 Installing the microwave

1. Check if the dimensions of the furniture meet the installation distances.

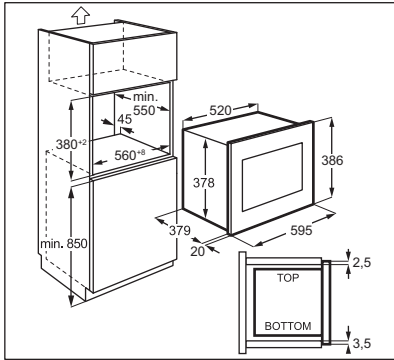
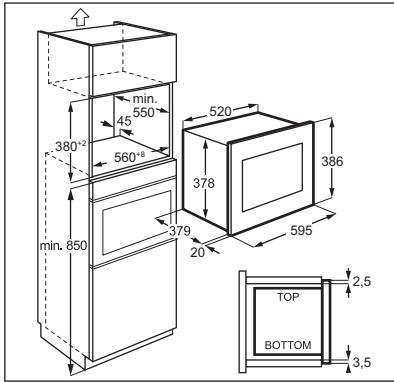

2. Put the template on the bottom of cabinet and check if it fits. If yes, mark the spots for screws. Remove the template and fix the bracket with the screws (A) in the marked spot.

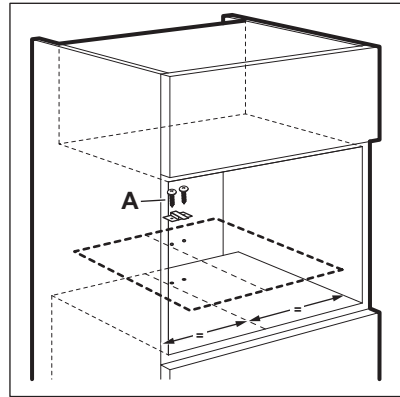

3. Install the microwave. If you fixed the bracket, make sure it locks the back of the appliance.

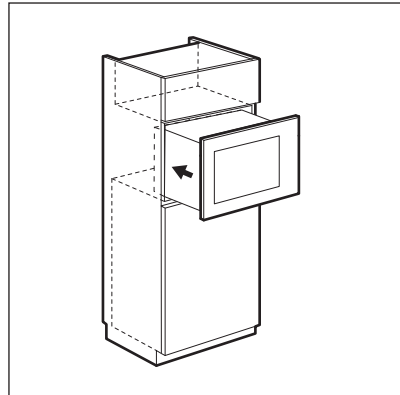

4. Open the door and fix the microwave to the cabinet with a screw (B).

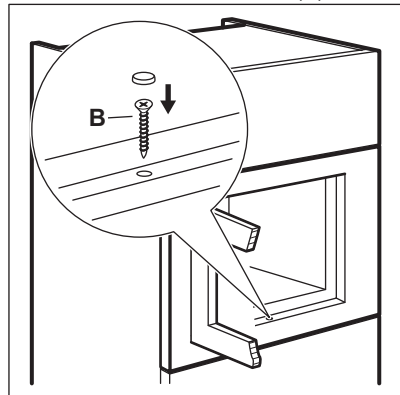

4. PRODUCT DESCRIPTION

4.1 General overview

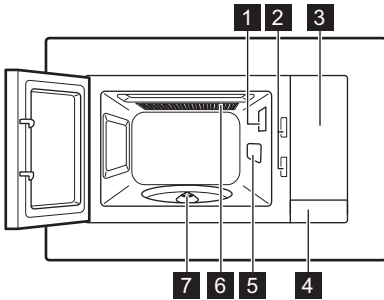

- 1** Lamp
- 2** Safety interlock system
- 3** Control panel
- 4** Door opener

- 5** Waveguide cover
- 6** Grill
- 7** Turntable shaft







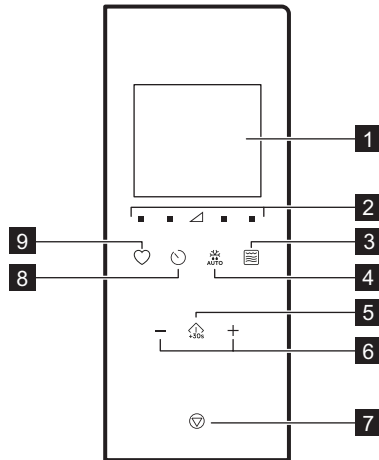

This Product fulfils the requirements of the European standard EN55011. In conformity to this standard, this product is classified as group 2 class B equipment. Group 2 means that the equipment intentionally generates radio-frequency energy in the form of electromagnetic radiation for the heat treatment of food. Class B equipment means that the equipment is suitable to be used in domestic establishments.

4.2 Control Panel



Symbol	Function	Description
1 —	Display	Shows the settings and current time.
2 ■ ▽	Power settings pads	Allow to set the microwave power level

Symbol	Function	Description
3 	Grilling function pad	To set the microwave / combi cooking / grill.
4 	Defrosting	To defrost food by weight.
5 	Start / +30 sec	To start the appliance or increase the cooking time for 30 seconds at full power.
6 	Setting pads	To set the time, weight, temperature or Auto cooking function.
7 	Stop / Clear	To deactivate the appliance or delete the cooking settings.
8 	Clock	To set the clock / reminder.
9 	Favourite	To quickly choose an automatic function.

4.3 Accessories

Turntable set



Always use the turntable set to prepare food in the microwave.

Glass cooking tray and turntable support.

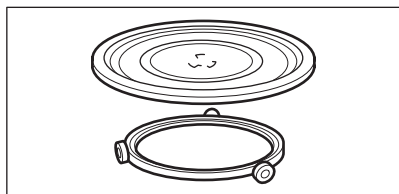

Grill Rack

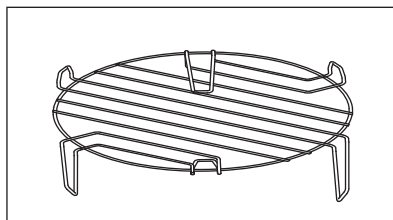

Use for:

- grilling food

5. BEFORE FIRST USE



WARNING!

Refer to Safety chapters.

5.1 Removing protective film

Before first use remove the protective film from the frame.

5.2 Initial Cleaning

WARNING!



Refer to "Care and cleaning" chapter.

- Remove all the accessories from the microwave.
- Carefully clean the oven cavity with a moist soft cloth.

5.3 Preheating

WARNING!

Preheat the empty appliance before first use.

1. Press  repeatedly to set the Grilling function .
2. Let the appliance operate for 30 to remove odour caused by the manufacturing process.
3. Open the door and let it cool down.
4. Clean the appliance cavity with a moist soft cloth and dry carefully.

The appliance can emit an odour and smoke during the first few uses. This is normal and does not indicate any malfunction. Make sure that the airflow in the room is sufficient.

6. DAILY USE

WARNING!

Refer to Safety chapters.

6.1 General information about using the appliance

- After you deactivate the appliance, let the food stand for several minutes.
- Remove the aluminium foil packaging, metal containers, etc. before you prepare the food.

Cooking

- If possible, cook food covered with a material suitable for use in the microwave. Only cook food without a cover if you want to keep it crusty
- Do not overcook the dishes by choosing too high a power setting and too long a time. The food can dry out, burn or catch fire in some places.
- Do not use the appliance to cook eggs or snails in their shells as they may explode. With fried eggs, pierce the yolks first.
- Pierce the skin or peel of potatoes, tomatoes, sausages and similar types of food with a fork several times before cooking so that the food does not burst.
- For chilled or frozen food, set a longer cooking time.
- Dishes which contain sauce must be stirred from time to time.

- Vegetables that have a firm structure, such as carrots, peas or cauliflower, must be cooked in water.
- Turn larger pieces of food halfway through the cooking process.
- If possible, cut vegetables into similar-sized pieces.
- Use flat, wide dishes.
- Do not use cookware made of porcelain, ceramic or earthenware with unglazed bottoms or small openings, for example, on handles. Moisture may get into these openings causing the cookware to crack when heated up.
- The glass cooking tray is necessary for the operation of the microwave. Place the food or liquids on it.

Defrosting meat, poultry, fish

- Put frozen, unwrapped food on a small angled plate with a container below so that the defrosting liquid collects in the container.
- Turn the food halfway through the defrosting time. If possible, separate and then remove the pieces that started to defrost.

Defrosting butter, portions of gâteau, quark

- Do not fully defrost the food in the appliance, but let it defrost at room temperature. It gives a more even result. Remove all metal or aluminium packaging before defrosting.

Defrosting fruit, vegetables

- If fruit and vegetables should remain raw, do not defrost them fully in the appliance. Let them defrost at room temperature.
- To cook fruit and vegetables without defrosting them first use a higher microwave power.

Ready meals

- You can prepare ready meals in the appliance only if their packaging is suitable for microwave use.

- You must follow the manufacturer's instructions printed on the packaging (e.g. remove the metal cover and pierce the plastic film).

Suitable cookware and materials

Cookware / Material	Microwave			Grilling
	Defrosting	Heating	Cooking	
Ovenproof glass and porcelain with no metal components, e. g. Pyrex, heat-proof glass	✓	✓	✓	✓
Non-ovenproof glass and porcelain ¹⁾	✓	x	x	x
Glass and glass ceramic made of ovenproof/frost-proof material (e. g. Arcoflam), grill shelf	✓	✓	✓	✓
Ceramic ²⁾ , earthenware ²⁾	✓	✓	✓	x
Heat-resistant plastic up to 200 °C ³⁾	✓	✓	✓	x
Cardboard, paper	✓	x	x	x
Clingfilm	✓	x	x	x
Roasting film with microwave safe closure ³⁾	✓	✓	✓	x
Roasting dishes made of metal, e. g. enamel, cast iron	x	x	x	✓
Baking tins, black lacquer or silicon-coated ³⁾	x	x	x	✓
Baking tray	x	x	x	✓
Browning cookware, e. g. crisp pan or crunch plate	x	✓	✓	x
Ready meals in packaging ³⁾	✓	✓	✓	✓

1) With no silver, gold, platinum or metal plating / decorations

2) Without quartz or metal components, or glazes which contain metals

3) You must follow the manufacturer's instructions about the maximum temperatures.







✓ suitable

x not suitable



6.2 Activating and deactivating the microwave

CAUTION!

Do not let the microwave operate if there is no food in it.

1. Press  or  to set the power level. To choose the appropriate level see the table below.
2. Press  or  to set the cooking time.
3. Press  to confirm and activate the microwave.
To cancel the settings press .

To deactivate the microwave:

- wait until the microwave deactivates automatically, when the time comes to an end. The display shows 0:00.
- open the door. The microwave stops automatically. Close the door and press  to continue to cook. Use this option to inspect food.
- press .







When the microwave deactivates automatically, an acoustic signal sounds.





6.3 Power setting tables

Microwave

Symbols on the panel from left to right

Microwave power	Low	Med. low	Med.	Med. high	High
Display	 100 Watt	 300 Watt	 500 Watt	 700 Watt	 900 Watt

Grill and Combi cooking



Press 	Display	Power setting
1 time		Grill 100%
2 times		Microwave 36% Grill 64%
3 times		Microwave 55% Grill 45%
4 times	900W	Microwave 100%

6.4 Quick Start





The maximum cooking time is 95 minutes.

You can quickly activate the microwave in the following ways.

- Press  to activate the microwave for 30 seconds at full power. The cooking time increases by 30 seconds with each additional press of the button.
- Press  once. Set the cooking time with the Setting pads. Press  to activate the microwave at full power.

6.5 Grilling and Combi Cooking

Refer to Power setting tables.





1. Press  repeatedly to set the Grilling or Combi Cooking function.
2. Press the Setting pads to set the time.
3. Press  to confirm and activate the microwave.





An acoustic signal sounds after half of the cooking time passes. You can turn over the food.

6.6 Defrosting

1. Press  again and again to choose a type of food.

Symbol	Function
	Defrost bread
	Defrost meat
	Defrost fish
	Defrost vegetable

2. Press  and  to set the weight. The time is set automatically.
3. Press  to confirm and activate the microwave.

6.7 Multistage cooking



If one stage is defrosting, set it as the first stage.



You can cook food in maximum 3 stages. After each stage an acoustic signal sounds.

Favourite Menu

There is Favourite Menu pre-programmed in the microwave. You can modify it according to your preferences.

1. Select the first function and turn the Setting knob to set the time.
2. Select the second function and turn the Setting knob to set the time.
3. Select the third function and turn the Setting knob to set the time.
4. Press  to confirm and start the multistage cooking.

Defrosting as the first function

1. Select Defrosting .
2. Select the food.
3. Turn the Setting knob to set the weight.
4. Select the second function and turn the Setting knob to set the time.
5. Press  to confirm and start the multistage cooking.

When you hear an acoustic signal during the cooking, turn over or rearrange the food.



6.8 Favourite

You can save 3 Favourite settings.

Use this function to save a setting that you often use with the microwave.



1. Set the function and parameters you want to save.

Refer to the procedure for the function you want to set.

2. Press  and hold for 2 seconds. An acoustic signal sounds.
3. Press  to confirm and save.

You can modify saved favourites. Press  and change the function or parameters using the same procedure.

Using the Favourite programme

1. In standby mode press  repeatedly to choose setting 1, 2 or 3.
2. Press  to activate the microwave.

Dish	Weight	Display
Softening butter	50 g	50 g
	100 g	100 g
	150 g	150 g
	200 g	200 g
	250 g	250 g
Melting chocolate	100 g	100 g
	150 g	150 g
	200 g	200 g
Mud Cake	1 cup	1
	2 cups	2
	3 cups	3
	4 cups	4

7. USING THE ACCESSORIES

WARNING!

Refer to Safety chapters.

7.1 Inserting the turntable set

CAUTION!

Do not cook food without the turntable set. Use only the turntable set provided with the microwave.



Never cook food directly on the glass cooking tray.

1. Place the roller guide around the turntable shaft.
2. Place the glass cooking tray on the roller guide.

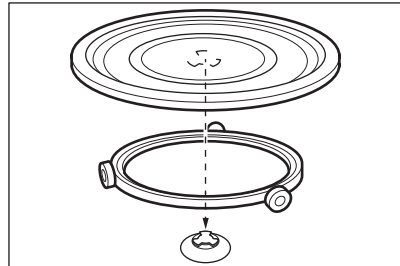

7.2 Inserting the grill rack

CAUTION!



Grill rack can not be used with the microwave function. There is a risk of damage to the appliance. Use the grill rack only with the Grill function.

Place the grill rack on the turntable set.

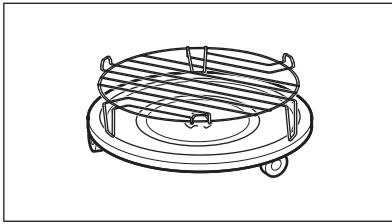

8. ADDITIONAL FUNCTIONS

8.1 Child Safety Lock

The Child Safety Lock prevents an accidental operation of the microwave.

Press and hold  for 3 seconds.

An acoustic signal sounds.

When the Child Safety Lock is active the display shows .

To deactivate the Child Safety Lock press and hold  for 3 seconds. An acoustic signal sounds.

8.2 Kitchen Timer

You can set a maximum 95 minutes.



When the Kitchen Timer function is active no other programme can be set.



1. Press .
2. Press the Setting pads to set the time. After 2 seconds the timer starts automatically. The Timer stops working when you open the door or pause the appliance. When you continue to cook the timer returns to the previous set time.

When the set time is reached, an acoustic signal sounds.



8.3 Setting the Clock



You can set the time in 12 hour or 24 hour clock system.



1. Press  until 12H or 24H format is displayed.
2. Press Setting pads to enter the amount of hours.
3. Press  to confirm.
4. Press Setting pads to enter the amount of minutes.
5. Press  to confirm.



If you do not want the clock visible on the display, press  until the display shows OFF and press  to confirm. The display shows 00:00 and turns off automatically after 5 min.

8.4 Muting the touch key sound

The function allows to mute the touch key sound.

1. Open the door.
2. Press and hold  and press  simultaneously. OFF is displayed.
3. Close the door.
To turn on the sound, repeat the procedure above. ON is displayed.

9. HINTS AND TIPS

WARNING!

Refer to Safety chapters.

9.1 Tips for the microwave cooking

Problem	Remedy
You cannot find details on the amount of food prepared.	Look for a similar type of food. Increase or shorten the length of the cooking times according to the following rule: <ul style="list-style-type: none">• Double the amount almost double the time.• Half the amount is a half time.
The food got too dry.	Set a shorter cooking time or select a lower microwave power.
The food is not defrosted, hot or cooked when the time ends.	Set a longer cooking time or a higher power. Note that large dishes need a longer time.
After the cooking time ends, the food is overheated on the outside, but still not ready inside.	Next time set a lower power and a longer time. Stir liquids half-way through, e.g. soup.
Rice cooking results are poor.	To get better results for rice use a flat, wide dish.

9.2 Defrosting

Always defrost roast fat side down.

Do not defrost covered meat as it may cause cooking instead of defrosting.

Always defrost whole poultry breast side down.

9.3 Cooking

Always remove chilled meat and poultry from the refrigerator at least 30 minutes before cooking.

Let the meat, poultry, fish and vegetables stay covered after cooking.

Brush a little oil or melted butter over the fish.

All vegetables should be cooked at the full microwave power.

Add 30 - 45 ml of cold water for every 250 g of vegetables.

Cut fresh vegetables into even sized pieces before cooking. Cook all vegetables with a cover on the container.

9.4 Reheating

When you reheat packed ready meals always follow the instruction written on the packaging.

9.5 Grilling

Grill flat food items in the middle of the grill rack.

Turn the food over halfway through the set time and continue grilling.

9.6 Combi Cooking

Use Combi Cooking to keep the crispness of certain foods.

Halfway through the cooking time turn the foods over and then continue cooking.

There are 2 modes for Combi Cooking. Each mode combines the microwave and the grill functions at different time periods and power levels.

10. CARE AND CLEANING

WARNING!

Refer to Safety chapters.

10.1 Notes and tips on cleaning



- Clean the front of the appliance with a soft cloth with warm water and a cleaning agent.
- To clean metal surfaces, use a usual cleaning agent.
- Clean the interior of the appliance after each use to keep it in good condition.
- Remove food remains regularly. Make sure to get rid of excess steam/humidity.
- Clean stubborn dirt with a special cleaner.
- Clean all accessories regularly and let them dry. Use a soft cloth with warm water and a cleaning agent.
- To soften the remains that are hard to remove boil a glass of water at the full microwave power for 2 to 3 minutes.
- To remove odours, mix a glass of water with 2 tsp of lemon juice and boil at full microwave power for 5 minutes.

11. TROUBLESHOOTING

WARNING!

Refer to Safety chapters.

11.1 What to do if...

Problem	Possible cause	Remedy
The appliance does not operate.	The appliance is not plugged in.	Plug in the appliance.
The appliance does not operate.	Lack of Electrical Power Supply.	Check the fuse or the main switch. If the fuse or the switch continue to break the circuit, contact a qualified electrician.
The appliance does not operate.	The door is not closed properly.	Make sure that nothing blocks the door.
The lamp does not operate.	The lamp is defective.	The lamp has to be replaced.
The display shows  .	The Child Safety Lock is active.	Deactivate the Child Safety Lock. Hold  for 3 seconds.
There is sparking in the cavity.	There is a metal dish or a dish with a metal trim inside.	Remove the dish from the appliance.
There is sparking in the cavity.	There is a metal skewer or some aluminium foil inside that touches the interior walls.	Make sure that the skewer or foil does not touch the interior walls.
The turntable set makes a scratching or grinding noise.	There is an object or dirt below the glass cooking tray.	Clean the area below the glass cooking tray.
The appliance stops operating without a clear reason.	There is a malfunction.	If this situation repeats itself, call the Authorised Service Centre.

11.2 Service data

If you cannot find a solution to the problem yourself, contact your dealer or an Authorised Service Centre.

The necessary data for the service centre is on the rating plate. The rating plate is on the appliance. Do not remove the rating plate from the appliance.

We recommend that you write the data here:

Model (MOD.)

Product number (PNC)

Serial number (S.N.)

12. ENERGY EFFICIENCY

12.1 Product Information for power consumption and maximum time to reach applicable low power mode

Power consumption in standby with display on	0.8 W
Power consumption in standby with display off	0.5 W
Maximum time needed for the equipment to automatically reach the applicable low power mode	20 min

13. ENVIRONMENTAL CONCERNS

Recycle materials with the symbol . Put the packaging in relevant containers to recycle it. Help protect the environment and human health by recycling waste of electrical and electronic appliances. Do not dispose of

appliances marked with the symbol  with the household waste. Return the product to your local recycling facility or contact your municipal office.

Bienvenue chez AEG ! Nous vous remercions d'avoir choisi l'un de nos appareils.



Obtenir des conseils d'utilisation, des brochures, des dépannages, des informations sur le service et les réparations :
www.aeg.com/support

Sous réserve de modifications.

TABLE DES MATIÈRES

1. INFORMATIONS DE SÉCURITÉ.....	71
2. CONSIGNES DE SÉCURITÉ.....	74
3. INSTALLATION.....	76
4. DESCRIPTION DE L'APPAREIL.....	77
5. AVANT LA PREMIÈRE UTILISATION.....	79
6. UTILISATION QUOTIDIENNE.....	80
7. UTILISATION DES ACCESSOIRES.....	84
8. FONCTIONS SUPPLÉMENTAIRES.....	85
9. CONSEILS.....	86
10. ENTRETIEN ET NETTOYAGE.....	87
11. DÉPANNAGE.....	87
12. RENDEMENT ÉNERGÉTIQUE.....	88
13. EN MATIÈRE DE PROTECTION DE L'ENVIRONNEMENT.....	89

1. ⚠ INFORMATIONS DE SÉCURITÉ

Avant d'installer et d'utiliser cet appareil, lisez soigneusement les instructions fournies. Le fabricant ne pourra être tenu pour responsable des blessures et dégâts résultant d'une mauvaise installation ou utilisation. Conservez toujours les instructions dans un lieu sûr et accessible pour vous y référer ultérieurement.

1.1 Sécurité des enfants et des personnes vulnérables

⚠ AVERTISSEMENT!

Risque d'asphyxie, de blessure ou d'invalidité permanente.

- Cet appareil peut être utilisé par des enfants âgés d'au moins 8 ans et par des personnes ayant des capacités physiques, sensorielles ou mentales réduites ou dénuées

d'expérience ou de connaissance, s'ils sont correctement surveillés ou si des instructions relatives à l'utilisation de l'appareil en toute sécurité leur ont été données et s'ils comprennent les risques encourus. Les enfants de moins de 8 ans et les personnes ayant un handicap très important et complexe doivent être tenus à l'écart de l'appareil, à moins d'être surveillés en permanence.

- Veillez à ce que les enfants ne jouent pas avec l'appareil.
- Ne laissez pas les emballages à la portée des enfants et jetez-les convenablement.
- **AVERTISSEMENT** : L'appareil et ses parties accessibles deviennent chauds pendant l'utilisation. Tenez les enfants et les animaux éloignés de l'appareil lorsqu'il est en cours d'utilisation et de refroidissement.
- Si l'appareil est équipé d'un dispositif de sécurité enfants, nous vous recommandons de l'activer.
- Le nettoyage et l'entretien par l'utilisateur ne doivent pas être effectués par des enfants sans surveillance.

1.2 Sécurité générale

- Cet appareil est exclusivement destiné à un usage culinaire.
- Cet appareil est conçu pour un usage domestique ménager, dans un environnement intérieur.
- Cet appareil peut être utilisé dans les bureaux, les chambres d'hôtel, les chambres d'hôtes, les gîtes ruraux et d'autres hébergements similaires lorsque cette utilisation ne dépasse pas le niveau (moyen) de l'utilisation domestique.
- **AVERTISSEMENT** : L'appareil et ses parties accessibles deviennent chauds pendant l'utilisation. Veillez à ne pas toucher les éléments chauffants.
- **AVERTISSEMENT** : Toute opération de maintenance ou réparation nécessitant le retrait d'un couvercle assurant la protection contre l'exposition à l'énergie du micro-ondes ne doit être effectuée que par un professionnel qualifié.

- **AVERTISSEMENT** : Si la porte ou les joints de porte sont endommagés, l'appareil ne doit pas être utilisé tant qu'il n'a pas été réparé par un professionnel qualifié.
- **AVERTISSEMENT** : Ne chauffez pas les liquides et autres aliments dans des récipients scellés. Ils sont susceptibles d'exploser.
- Si le câble d'alimentation secteur est endommagé, son remplacement doit être confié exclusivement au fabricant, à son service après-vente ou à toute autre personne qualifiée afin d'éviter tout danger électrique.
- Avant toute opération d'entretien, mettez l'appareil à l'arrêt et débranchez-le de l'alimentation électrique.
- Utilisez toujours des gants de cuisine pour retirer ou insérer des accessoires ou des plats allant au four.
- N'utilisez pas l'appareil au moyen d'une minuterie externe ou d'un système de commande à distance séparé.
- Les aliments ou boissons dans des récipients en métal ne doivent jamais être chauffés au micro-ondes.
- N'utilisez que des ustensiles adaptés à une utilisation dans un four à micro-ondes.
- Lorsque vous faites cuire des aliments dans des récipients en plastique ou en papier, surveillez l'appareil car ces matières peuvent s'enflammer.
- L'appareil est destiné à chauffer des aliments et des boissons. Le séchage d'aliments ou de vêtements et le réchauffement de coussinets, de chaussons, d'éponges, de linge humide et autres peuvent provoquer des blessures, l'inflammation ou un incendie.
- Si de la fumée est émise, mettez à l'arrêt ou débranchez l'appareil et laissez la porte fermée pour étouffer les flammes.
- Le chauffage au micro-ondes des boissons peut provoquer une ébullition différée. Prenez des précautions lorsque vous manipulez le récipient.

- Le contenu des biberons et des petits pots pour bébés doit être remué ou secoué et la température vérifiée avant de consommer, afin d'éviter tout risque de brûlure.
- Les œufs dans leur coquille et les œufs durs entiers ne doivent pas être réchauffés dans l'appareil car ils pourraient exploser, même après la fin de la cuisson au micro-ondes.
- Si vous ne maintenez pas l'appareil dans des conditions de propreté, il peut entraîner une détérioration de la surface qui pourrait affecter la durée de vie de l'appareil et provoquer une situation dangereuse.
- La température des surfaces accessibles peut être élevée lorsque l'appareil fonctionne.
- N'activez pas l'appareil lorsqu'il est vide. Les pièces métalliques à l'intérieur de la cavité peuvent créer un arc électrique.
- Nettoyez régulièrement l'appareil et retirez les dépôts alimentaires.
- N'utilisez pas de nettoyeur à vapeur pour nettoyer l'appareil.
- N'utilisez pas de produits abrasifs ni de racloirs pointus en métal pour nettoyer la porte en verre car ils peuvent rayer la surface, ce qui peut briser le verre.
- L'appareil doit être utilisé avec la porte décorative ouverte (le cas échéant).

2. CONSIGNES DE SÉCURITÉ

2.1 Installation

AVERTISSEMENT!

L'appareil doit être installé uniquement par un professionnel qualifié.

- Retirez l'intégralité de l'emballage.
- N'installez pas et ne branchez pas un appareil endommagé.
- Suivez scrupuleusement les instructions d'installation fournies avec l'appareil.
- Soyez toujours vigilants lorsque vous déplacez l'appareil car il est lourd. Utilisez

toujours des gants de sécurité et des chaussures fermées.

- Ne tirez jamais l'appareil par la poignée.
- Respectez l'espacement minimal requis par rapport aux autres appareils et éléments.
- Installez l'appareil dans un lieu sûr et adapté répondant aux exigences d'installation.
- Les côtés de l'appareil doivent rester à côté d'appareils ou d'éléments ayant la même hauteur.

2.2 Branchement électrique

AVERTISSEMENT!

Risque d'incendie ou d'électrocution.

- Tous les raccordements électriques doivent être effectués par un électricien qualifié.
- L'appareil doit être relié à la terre.
- Assurez-vous que les paramètres figurant sur la plaque signalétique correspondent aux données électriques nominale de l'alimentation secteur.
- Si l'appareil est branché à la prise murale en utilisant une rallonge électrique, assurez-vous qu'elle est reliée à la terre.
- Veillez à ne pas endommager la fiche secteur ni le câble d'alimentation. Contactez le service de maintenance ou un électricien pour remplacer le câble d'alimentation s'il est endommagé.
- Ne tirez jamais sur le câble d'alimentation électrique pour débrancher l'appareil. Tirez toujours sur la fiche.

2.3 Emploi

AVERTISSEMENT!

Risque de blessures, de brûlures, d'électrocution ou d'explosion.

- Ne modifiez pas les spécifications de cet appareil.
- Ne laissez pas l'appareil sans surveillance durant son fonctionnement.
- N'exercez pas de pression sur la porte ouverte.
- Assurez-vous que les orifices de ventilation ne sont pas bouchés.
- N'utilisez jamais l'appareil comme plan de travail, ni la cavité comme un espace de rangement.

2.4 Entretien et nettoyage

AVERTISSEMENT!

Risque de blessure, d'incendie ou de dommages à l'appareil.

- Avant toute opération d'entretien, désactivez l'appareil et débranchez la fiche secteur.
- Nettoyez régulièrement l'appareil afin de maintenir le revêtement en bon état.
- Ne laissez pas les résidus alimentaires ou de produits nettoyants s'accumuler sur les joints de la porte.
- Les résidus de graisse et d'aliments dans l'appareil peuvent provoquer un incendie et un arc électrique lorsque la fonction micro-ondes est en cours.
- Nettoyez l'appareil avec un chiffon doux et humide. Utilisez uniquement des produits de lavage neutres. N'utilisez pas de produits abrasifs, de tampons à récurer, de solvants ou d'objets métalliques.
- Si vous utilisez un spray pour four, suivez les consignes de sécurité figurant sur l'emballage.

2.5 Service

- Pour réparer l'appareil, contactez le service après-vente agréé. Utilisez uniquement des pièces de rechange d'origine.
- Concernant la/les lampe(s) à l'intérieur de ce produit et les lampes de rechange vendues séparément : Ces lampes sont conçues pour résister à des conditions physiques extrêmes dans les appareils électroménagers, telles que la température, les vibrations, l'humidité, ou sont conçues pour signaler des informations sur le statut opérationnel de l'appareil. Elles ne sont pas destinées à être utilisées dans d'autres applications et ne conviennent pas à l'éclairage des pièces d'un logement.

2.6 Mise au rebut

AVERTISSEMENT!

Risque de blessure ou d'asphyxie.

- Débranchez l'appareil.
- Coupez le câble d'alimentation au ras de l'appareil et mettez-le au rebut.

3. INSTALLATION

⚠ AVERTISSEMENT!

Reportez-vous aux chapitres concernant la sécurité.

3.1 Informations générales

⚠ ATTENTION!

Ne branchez pas l'appareil à des adaptateurs ou des rallonges. Cela peut provoquer une surcharge et un risque d'incendie.

⚠ ATTENTION!

La hauteur d'installation minimale est de 85 cm.

- Le micro-ondes est destiné à une utilisation encastrable uniquement. Il doit être placé sur une surface stable et plane.
- Le meuble ne peut pas avoir de paroi arrière à l'endroit où se trouve le micro-ondes.
- Placez le micro-ondes loin de la vapeur, de l'air chaud et des éclaboussures d'eau.
- Si le micro-ondes est installé à proximité d'une télévision et d'une radio, il peut créer des interférences sur le signal reçu.
- Si vous devez transporter le micro-ondes par temps froid, ne le mettez pas en fonctionnement immédiatement après l'installation. Laissez-le reposer à température ambiante et absorber la chaleur.

3.2 Installation électrique

Ce micro-ondes est fourni avec un câble d'alimentation et une fiche électrique.

Le câble inclut un fil de terre avec une fiche de mise à la terre. La fiche doit être branchée sur une prise correctement installée et mise à la terre. En cas de court-circuit électrique, la mise à la terre réduit le risque de choc électrique.

3.3 Installation du micro-ondes

1. Vérifiez si les dimensions du mobilier correspondent aux distances d'installation.

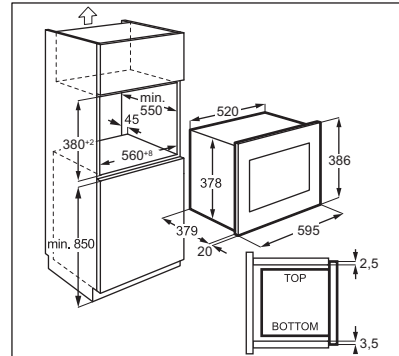
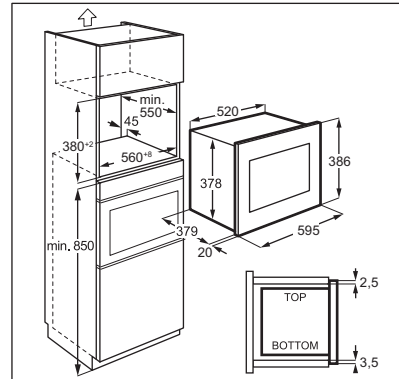

2. Posez le gabarit dans le fond du meuble pour vérifier s'il rentre. Si oui, marquez les points pour les vis. Retirez le gabarit et vissez le support dans les marques avec les vis (A).

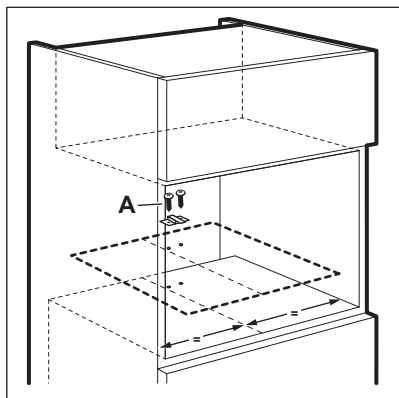

3. Installez le micro-ondes. Si vous avez fixé le support, assurez-vous qu'il verrouille l'arrière de l'appareil.

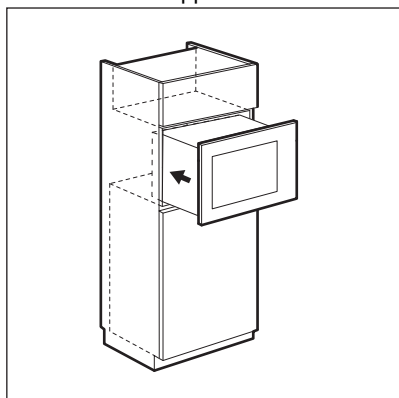

4. Ouvrez la porte et fixez le micro-ondes au meuble à l'aide d'une vis (B).

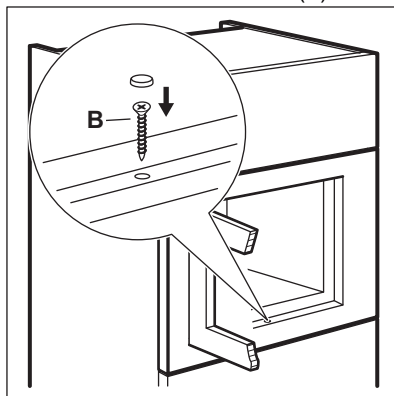

4. DESCRIPTION DE L'APPAREIL

4.1 Vue d'ensemble

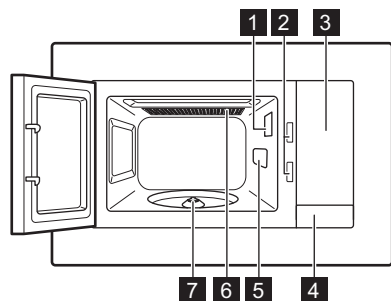

- 1 Éclairage
- 2 Système d'interverrouillage de sécurité
- 3 Bandeau de commande
- 4 Ouvre porte
- 5 Plaque de couverture de guide d'ondes
- 6 Gril
- 7 Axe du plateau tournant





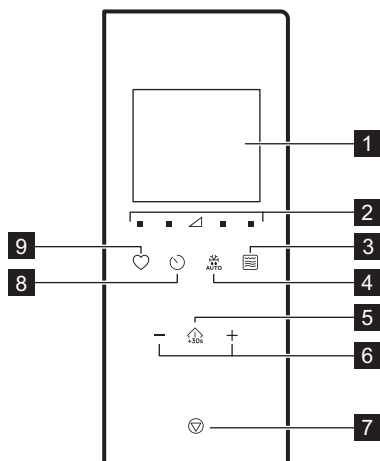

Ce produit répond aux exigences de la norme européenne EN55011. Conformément à cette norme, ce produit est classé comme équipement de groupe 2 classe B. « Groupe 2 » signifie que l'équipement génère intentionnellement de l'énergie de radiofréquence sous forme de rayonnement électromagnétique pour le traitement thermique des aliments. « Équipement de classe B » signifie que l'équipement peut être utilisé dans des établissements domestiques.

4.2 Bandeau de commande



	Symbole	Fonction	Description
1	—	Affichage	Affiche les réglages et l'heure actuelle.
2		Touches de niveaux de puissance	Permet de régler le niveau de puissance des micro-ondes.
3		Touche de la fonction gril	Pour régler le micro-ondes / la cuisson combinée / le gril.
4		Décongélation	Pour décongeler les aliments en fonction du poids.
5		Démarrage / +30 s	Pour démarrer l'appareil ou augmenter le temps de cuisson de 30 secondes à pleine puissance.

Symbole	Fonction	Description
6 	Touches de réglage	Pour régler la durée, le poids, la température ou la fonction de cuisson automatique.
7 	Arrêter / Effacer	Pour éteindre l'appareil ou supprimer les réglages de cuisson.
8 	Horloge	Pour régler l'horloge / le rappel.
9 	Favori	Pour choisir rapidement une fonction automatique.

4.3 Accessoires

Ensemble Plateau tournant



Utilisez toujours l'ensemble plateau tournant pour préparer les aliments au micro-ondes.

Plateau de cuisson en verre et support de plateau tournant.

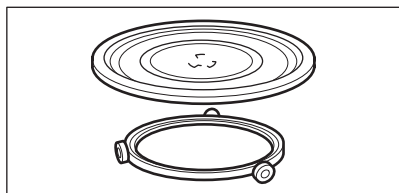

Gril

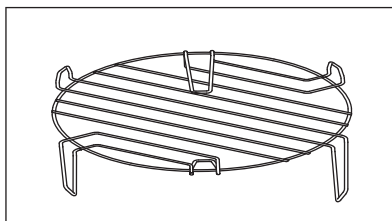

Utiliser pour :

- griller des aliments

5. AVANT LA PREMIÈRE UTILISATION



AVERTISSEMENT!

Reportez-vous aux chapitres concernant la sécurité.

5.1 Retrait du film protecteur

Avant la première utilisation, retirez le film protecteur du cadre.

5.2 Nettoyage initial



AVERTISSEMENT!

Reportez-vous au chapitre « Entretien et nettoyage ».



- Retirez tous les accessoires du micro-ondes.
- Nettoyez soigneusement la cavité du four avec un chiffon doux humide.

5.3 Préchauffage



AVERTISSEMENT!

Préchauffez l'appareil à vide avant de l'utiliser pour la première fois.

1. Appuyez sur  plusieurs fois sur pour régler la fonction Gril ou Cuisson combinée .
2. Laissez l'appareil fonctionner pendant 30 pour éliminer les odeurs causées par le processus de fabrication.

3. Ouvrez la porte et laissez-le refroidir.
4. Nettoyez la cavité de l'appareil avec un chiffon doux humide et séchez soigneusement.

L'appareil peut émettre une odeur et de la fumée lors des premières utilisations. Cela est normal et n'indique aucun dysfonctionnement. Assurez-vous que le débit d'air dans la pièce est suffisant.

6. UTILISATION QUOTIDIENNE



AVERTISSEMENT!

Reportez-vous aux chapitres concernant la sécurité.

6.1 Informations générales sur l'utilisation de l'appareil

- Après avoir éteint l'appareil, laissez reposer les aliments pendant quelques minutes.
- Retirez l'emballage en aluminium, les récipients métalliques, etc. avant de préparer les aliments.

Cuisson

- Si possible, faites cuire les aliments en les couvrant avec un ustensile d'une matière adaptée à l'utilisation au micro-ondes. Ne cuisinez les aliments sans les couvrir que si vous souhaitez conserver leur croustillant.
- Ne cuisez pas trop les plats en réglant une puissance ou une durée trop élevées. Les aliments peuvent sécher, brûler ou prendre feu à certains endroits.
- N'utilisez pas l'appareil pour cuisiner des œufs ou des escargots dans leur coquille car ils peuvent exploser. Pour les œufs frits, percez d'abord les jaunes.
- Piquez les aliments couverts d'une « peau », comme les pommes de terre, les tomates ou les saucisses, avec une fourchette avant de les cuire afin qu'ils n'explorent pas.

- Pour les aliments réfrigérés ou congelés, sélectionnez un temps de cuisson plus long.
- Les plats qui contiennent de la sauce doivent être remués de temps à autre.
- Les légumes qui ont une structure ferme, comme les carottes, les pois ou le chou-fleur, doivent être cuits dans de l'eau.
- Retournez les grosses pièces à la moitié du temps de cuisson.
- Si possible, coupez les légumes en morceaux de taille similaire.
- Utilisez des plats larges et plats.
- N'utilisez pas d'ustensile de cuisine en porcelaine, en céramique ou en faïence dont le fond n'est pas verni ou avec de petits trous, par exemple sur les poignées. L'humidité peut s'infiltrer dans ces ouvertures et fissurer le récipient une fois chauffé.
- Le plateau de cuisson en verre est nécessaire au fonctionnement du four à micro-ondes. Placez les aliments ou les liquides dessus.

Décongélation de viande, volaille, poisson

- Posez l'aliment surgelé sans emballage sur une petite assiette retournée, puis placez un récipient dessous pour recueillir l'eau de décongélation.
- Retournez les aliments à la moitié du temps de décongélation. Si possible, séparez puis retirez les morceaux ayant commencé à décongeler.

Décongélation du beurre, de portions de gâteau, de fromage blanc

- Ne décongelez pas complètement les aliments dans l'appareil ; laissez-les décongeler à température ambiante. Cela vous assure un résultat plus homogène. Retirez tout emballage en métal ou en aluminium avant la décongélation.

Décongélation de fruits, légumes

- Si les fruits et légumes doivent rester crus, ne les laisser pas décongeler entièrement dans l'appareil. Laissez-les décongeler à température ambiante.

- Vous pouvez utiliser une puissance de micro-ondes plus élevée pour cuire les fruits et légumes sans les décongeler.

Plats préparés

- Vous pouvez réchauffer les plats préparés dans l'appareil uniquement si leur emballage est adapté à une utilisation au micro-ondes.
- Vous devez suivre les instructions du fabricant imprimées sur l'emballage (par ex. retirer le couvercle métallique et percer le film plastique).

Ustensiles de cuisine et matériaux appropriés

Ustensiles de cuisine / Matériaux	Micro-ondes			Gril
	Décongélation	Chauffe	Cuisson	
Verre et porcelaine allant au four ne contenant aucun composant métallique, par ex. le Pyrex, verre résistant à la chaleur	✓	✓	✓	✓
Verre et porcelaine n'allant pas au four ¹⁾	✓	x	x	x
Verre et vitrocéramique en matériau résistant au four/au gel (par exemple, Arcoflam), tablette de gril	✓	✓	✓	✓
Céramique ²⁾ , grès ²⁾	✓	✓	✓	x
Plastique résistant à une chaleur de 200 °C ³⁾	✓	✓	✓	x
Carton, papier	✓	x	x	x
Film étirable	✓	x	x	x
Sachet de cuisson avec fermeture de sûreté pour micro-ondes ³⁾	✓	✓	✓	x
Plats à rôtir en métal, par ex. en émail, en fonte	x	x	x	✓
Moules, laqués noirs ou revêtement en silicone ³⁾	x	x	x	✓
Plateau de cuisson	x	x	x	✓
Ustensiles de cuisine pour dorer, par exemple plat « Crisp » ou plateau « Crunch »	x	✓	✓	x
Plats préparés et emballés ³⁾	✓	✓	✓	✓

1) Sans placage/décorations en argent, or, platine ou métal.

2) Sans composants en quartz ou en métal ou avec un revêtement contenant du métal

3) Vous devez suivre les instructions du fabricant concernant les températures maximales.





✓ compatible

X incompatible

6.2 Activation et désactivation du micro-ondes

⚠ ATTENTION!



Ne faites pas fonctionner le micro-ondes à vide.

1. Appuyez sur  ou  pour régler le niveau de puissance. Pour choisir le niveau de puissance approprié, voir le tableau ci-dessous.
2. Appuyez sur  ou  pour régler le temps de cuisson.
3. Appuyez sur  pour confirmer et allumer le micro-ondes.

Pour annuler les réglages, appuyez sur



Pour arrêter le micro-ondes, vous pouvez :

- attendre qu'il s'éteigne automatiquement une fois la durée écoulée. L'affichage indique 00:00:00.
- ouvrir la porte. Le micro-ondes s'arrête automatiquement. Refermez la porte et appuyez sur  pour poursuivre la cuisson. Choisissez cette option si vous souhaitez simplement surveiller la cuisson des aliments.
- appuyer sur .







Lorsque le micro-ondes s'arrête automatiquement, un signal sonore retentit.





6.3 Tableaux des réglages de puissance

Micro-ondes

Symboles sur le bandeau, de gauche à droite

Puis- sance du mi- cro-on- des	Faible	Moy. basse	Moy.	Moy. haute	Élevé
Afficha- ge	 100 Watt	 300 Watt	 500 Watt	 700 Watt	 900 Watt

Cuisson au gril et combinée



Appuyez sur 	Affichage	Réglages de puissance
1 fois		Gril 100 %
2 fois		Micro-ondes 36 % Gril 64 %
3 fois		Micro-ondes 55 % Gril 45 %
4 fois	900W	Micro-ondes 100 %

6.4 Démarrage rapide





Le temps de cuisson maximal est de 95 minutes.

Vous pouvez allumer rapidement le micro-ondes des façons suivantes :

- Appuyez sur  pour activer le micro-ondes à pleine puissance pendant 30 secondes. Le temps de cuisson augmente de 30 secondes à chaque fois que vous appuyez sur la touche.
- Appuyez une fois sur . Pour sélectionner la durée, utilisez les touches de réglage. Appuyez sur  pour activer le micro-ondes à pleine puissance.

6.5 Cuisson au gril et cuisson combinée

Reportez-vous aux tableaux de réglage de la puissance.



1. Appuyez sur  plusieurs fois sur pour régler la fonction Gril ou Cuisson combinée.
2. Pour régler l'heure, utilisez les touches de réglage.
3. Appuyez sur  pour confirmer et activer le micro-ondes.







Un signal sonore retentit une fois la moitié du temps de cuisson écoulée. Vous pouvez retourner l'aliment.

6.6 Décongélation

1. Appuyez à plusieurs reprises sur  pour choisir un type d'aliment.

Symbole	Fonction
	Décongeler du pain
	Décongeler de la viande

Symbole	Fonction
	Décongeler du poisson
	Décongeler des légumes

2. Appuyez sur  et  pour régler le poids. La durée est définie automatiquement.
3. Appuyez sur  pour confirmer et activer le micro-ondes.

6.7 Cuisson en plusieurs étapes





Si l'une des étapes est le dégivrage, définissez-la comme première étape.

Les aliments peuvent être cuits en 3 étapes maximum. Après chaque phase, un signal sonore retentit.

1. Sélectionnez la première fonction et tournez la molette de réglage pour régler l'heure.
2. Sélectionnez la première fonction et tournez la molette de réglage pour régler l'heure.
3. Sélectionnez la troisième fonction et tournez la molette de réglage pour régler l'heure.
4. Appuyez sur  pour confirmer et démarrer la cuisson en plusieurs étapes.

Décongélation comme première fonction

1. Sélectionnez Décongélation .
2. Sélectionnez l'aliment.
3. Tournez le bouton de réglage pour régler le poids.
4. Sélectionnez la première fonction et tournez la molette de réglage pour régler l'heure.
5. Appuyez sur  pour confirmer et démarrer la cuisson en plusieurs étapes. Lorsque vous entendez un signal sonore durant la cuisson, retournez ou replacez correctement l'aliment.

6.8 Favori

Vous pouvez sauvegarder 3 réglages dans Favori.

Utilisez cette fonction pour sauvegarder un réglage que vous utilisez souvent avec le micro-ondes.

1. Définissez la fonction et les paramètres que vous souhaitez sauvegarder. Reportez-vous à la procédure de la fonction que vous souhaitez régler.
2. Maintenez la touche  enfoncée pendant 2 secondes. Un signal sonore retentit.

Menu Favori



Le menu Favori est préprogrammé dans le micro-ondes. Vous pouvez le réactiver en fonction de vos préférences.

Plat	Poids	Affichage
Ramollir du beurre	50 g	50 g
	100 g	100 g
	150 g	150 g
	200 g	200 g
	250 g	250 g
Faire fondre du chocolat	100 g	100 g
	150 g	150 g
	200 g	200 g
Mud cake	1 tasse	1
	2 tasses	2
	3 tasses	3
	4 tasses	4

3. Appuyez sur  pour confirmer et sauvegarder.

Vous pouvez modifier les programmes sauvegardés. Appuyez sur  et modifiez la fonction ou les paramètres en suivant la même procédure.

Utilisation du programme Favori

1. En mode veille, appuyez sur  plusieurs fois pour choisir le réglage 1, 2 ou 3.
2. Appuyez sur  pour démarrer le micro-ondes.

7. UTILISATION DES ACCESSOIRES



AVERTISSEMENT!

Reportez-vous aux chapitres concernant la sécurité.

7.1 Insérer l'ensemble plateau tournant



ATTENTION!

Ne faites pas cuire les aliments sans l'ensemble plateau tournant. Utilisez uniquement l'ensemble plateau tournant fourni avec le micro-ondes.



Ne jamais cuire les aliments directement sur le plateau de cuisson en verre.

1. Placez le guide à roulettes autour de l'axe du plateau tournant.
2. Placez le plateau de cuisson en verre sur le guide à roulettes.

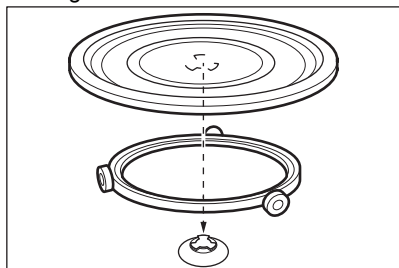

7.2 Insertion du grill

ATTENTION!



La grille ne peut pas être utilisée avec la fonction micro-ondes. Ceci pourrait endommager l'appareil. Utilisez la grille uniquement avec la fonction Grill.

Placez le grill sur l'ensemble plateau tournant.

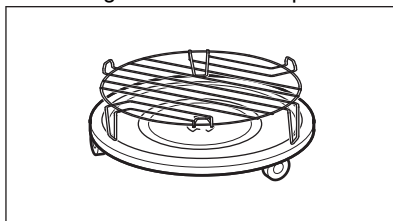

8. FONCTIONS SUPPLÉMENTAIRES

8.1 Sécurité enfants

La fonction Sécurité enfants permet d'éviter une utilisation involontaire du micro-ondes.

Maintenez la touche enfoncée pendant 3 secondes.

Un signal sonore retentit.

Lorsque la Sécurité enfants est activée, s'affiche.

Pour désactiver la Sécurité enfants, maintenez la touche enfoncée pendant 3 secondes.

Un signal sonore retentit.

8.2 Minuteur

Vous pouvez le régler jusqu'à 95 minutes maximum.



Lorsque la fonction Minuteur est activée, vous ne pouvez activer aucun autre programme.

1. Appuyez sur .
2. Pour régler la durée, appuyez sur les touches de réglage.

Après 2 secondes, le programme démarre automatiquement.

Le minuteur continue de fonctionner lorsque vous ouvrez la porte ou mettez l'appareil en pause. Le minuteur redémarre dès que vous poursuivez la cuisson.

Lorsque la durée programmée s'est écoulée, un signal sonore retentit.

8.3 Réglage de l'horloge



Vous pouvez sélectionner le format 12 ou 24 heures pour l'horloge.

1. Appuyez sur jusqu'à ce que le format 12H ou 24H s'affiche.
2. Appuyez sur les touches de réglage pour saisir les heures.
3. Appuyez sur pour confirmer.
4. Appuyez sur les touches de réglage pour saisir les minutes.
5. Appuyez sur pour confirmer.



Si vous ne souhaitez pas que l'horloge soit visible sur l'affichage, appuyez sur jusqu'à ce que l'affichage indique ARRÊT puis pressez pour confirmer. L'affichage indique 00:00 et s'éteint automatiquement après 5 min.

8.4 Désactivation du son de la touche tactile

Cette fonction permet de couper le son de la touche tactile.

1. Ouvrez la porte.
2. Maintenez simultanément les touches et enfoncées. OFF s'affiche.
3. Refermez la porte.
Pour activer le son, répétez la procédure ci-dessus. ON s'affiche.

9. CONSEILS



AVERTISSEMENT!

Reportez-vous aux chapitres concernant la sécurité.

9.1 Conseils pour la cuisson au micro-ondes

Problème	Solution
Vous ne trouvez pas les détails pour la quantité de nourriture préparée.	Recherchez un type d'aliment similaire. Diminuez ou rallongez le temps de cuisson selon la règle suivante : <ul style="list-style-type: none"> • Si vous doublez la quantité, doublez le temps de cuisson. • Si vous réduisez la quantité de moitié, réduisez le temps de cuisson de moitié.
La nourriture a trop séché.	Réduisez le temps de cuisson ou sélectionnez une puissance de micro-ondes plus basse.
Les aliments ne sont toujours pas décongelés, chauds ou cuits une fois la durée écoulée.	Rallongez le temps de cuisson ou sélectionnez une puissance plus élevée. Veuillez noter que les plats de grande taille ont besoin de plus de temps.
Une fois le temps de cuisson écoulé, les aliments sont trop cuits sur le dessus, mais encore crus à l'intérieur.	La prochaine fois, diminuez la puissance et allongez le temps. Remuez les liquides à la moitié du temps, par exemple la soupe.
Les résultats de cuisson du riz ne sont pas bons.	Pour de meilleurs résultats, cuisez le riz dans un récipient plat et large.

9.2 Décongélation

Décongelez toujours les rôtis avec le côté gras vers le bas.

Ne couvrez pas la viande pour la décongeler car elle risquerait de cuire.

Décongelez toujours la volaille entière poitrail vers le bas.

9.3 Cuisson

Sortez toujours la viande et la volaille froides du réfrigérateur au moins 30 minutes avant de les cuire.

Après la cuisson, laissez reposer la viande, la volaille ou les légumes en les couvrant.

Huilez ou beurrez légèrement le poisson.

Tous les légumes doivent toujours être cuits à pleine puissance de micro-ondes.

Pour cuire des légumes, ajoutez 30 à 45 ml d'eau froide par tranche de 250 g.

Coupez les légumes frais en morceaux de même taille avant de les cuire. Faites chauffer tous les légumes en couvrant le récipient.

9.4 Réchauffage

Lorsque vous réchauffez des plats cuisinés emballés, suivez toujours les instructions figurant sur l'emballage.

9.5 Gril

Pour griller des aliments peu épais au centre de la grille.

Retournez les aliments à la moitié du temps programmé et continuez à les faire griller.

9.6 Cuisson combinée

Utilisez la Cuisson combinée pour préserver le croquant de certains aliments.

À la moitié du temps de cuisson, retournez les aliments et poursuivez la cuisson.

Il existe 2 modes de cuisson combinée.

Chaque mode associe les fonctions micro-ondes et gril à différents moments et à des niveaux de puissance différents.

10. ENTRETIEN ET NETTOYAGE

AVERTISSEMENT!

Reportez-vous aux chapitres concernant la sécurité.

10.1 Remarques et conseils sur le nettoyage

- Nettoyez la façade de l'appareil à l'aide d'une éponge humide additionnée d'eau savonneuse tiède.
- Pour nettoyer les surfaces métalliques, utilisez un produit de nettoyage habituel.
- Nettoyez l'intérieur de l'appareil après chaque utilisation pour le maintenir en bon état. Retirez les résidus alimentaires

régulièrement. Assurez-vous d'éliminer l'excès de vapeur/d'humidité.



- Nettoyez les saletés tenaces avec un nettoyant spécial.
- Nettoyez tous les accessoires régulièrement et laissez-les sécher. Utilisez un chiffon doux avec de l'eau chaude et un produit de nettoyage.
- Pour ramollir les résidus alimentaires secs, faites bouillir un verre d'eau à pleine puissance de micro-ondes pendant 2 ou 3 minutes.
- Pour éliminer les odeurs, mélangez un verre d'eau avec 2 cc de jus de citron et faites bouillir à pleine puissance du micro-ondes pendant 5 minutes.

11. DÉPANNAGE

AVERTISSEMENT!

Reportez-vous aux chapitres concernant la sécurité.

11.1 Que faire si...

Problème	Cause possible	Solution
L'appareil ne fonctionne pas.	L'appareil n'est pas branché.	Branchez l'appareil.
L'appareil ne fonctionne pas.	Manque d'alimentation électrique.	Vérifiez le fusible ou l'interrupteur principal. Si le fusible ou l'interrupteur continue à faire disjoncter le circuit, contactez un électricien qualifié.
L'appareil ne fonctionne pas.	La porte n'est pas correctement fermée.	Assurez-vous que rien ne bloque la porte.
L'éclairage ne fonctionne pas.	L'éclairage est défectueux.	L'ampoule doit être remplacée.
L'affichage indique  .	La sécurité enfant est activée.	Désactivez la sécurité enfant. Maintenez la touche  enfoncée pendant 3 secondes.
Il y a des étincelles dans la cavité.	Vous avez placé un plat en métal, ou un plat contenant une bordure en métal à l'intérieur.	Sortez le plat de l'appareil.
Il y a des étincelles dans la cavité.	Des brochettes en métal ou du papier d'aluminium touchent les parois intérieures.	Assurez-vous que les brochettes et le papier d'aluminium ne touchent pas les parois intérieures.
L'ensemble du plateau tournant émet un grincement.	Il y a un objet ou de la saleté sous le plateau de cuisson en verre.	Nettoyez le dessous du plateau de cuisson en verre.
L'appareil s'arrête de fonctionner sans raison apparente.	Un dysfonctionnement s'est produit.	Si cette situation se reproduit, contactez le service après-vente agréé.

11.2 Données de maintenance

Si vous ne trouvez pas de solution au problème, veuillez contacter votre revendeur ou un service après-vente agréé.

Les informations nécessaires au service après-vente figurent sur la plaque

signalétique. La plaque signalétique est apposée sur l'appareil. Ne retirez pas la plaque signalétique de l'appareil.

Nous vous recommandons de noter ces informations ici :

Modèle (MOD.)

Référence du produit (PNC)

Numéro de série (S.N.)

12. RENDEMENT ÉNERGÉTIQUE

12.1 Informations produits pour la consommation d'énergie et le temps maximum requis pour atteindre le mode basse consommation applicable

Consommation électrique en veille avec affichage allumé	0.8 W
Consommation électrique en veille avec affichage éteint	0.5 W
Temps maximum requis pour que l'équipement atteigne automatiquement le mode basse puissance applicable	20 min

13. EN MATIÈRE DE PROTECTION DE L'ENVIRONNEMENT

Recyclez les matériaux portant le symbole . Déposez les emballages dans les conteneurs prévus à cet effet. Contribuez à la protection de l'environnement et à votre sécurité, recyclez vos produits électriques et électroniques. Ne jetez pas les appareils

portant le symbole  avec les ordures ménagères. Emmenez un tel produit dans votre centre local de recyclage ou contactez vos services municipaux.

FR Concerne la France uniquement :



Points de collecte sur www.quefairedemesdechets.fr
Privilégiez la réparation ou le don de votre appareil !

Willkommen bei AEG! Danke, dass Sie sich für unser Gerät entschieden haben.



Anwendungshinweise, Prospekte, Informationen zu Fehlerbehebung, Service und Reparatur erhalten Sie hier:
www.aeg.com/support

Änderungen vorbehalten.

INHALTSVERZEICHNIS

1. SICHERHEITSHINWEISE.....	90
2. SICHERHEITSANWEISUNGEN.....	93
3. MONTAGE.....	95
4. GERÄTEBESCHREIBUNG.....	97
5. VOR DER ERSTEN VERWENDUNG.....	99
6. TÄGLICHER GEBRAUCH.....	99
7. VERWENDUNG DES ZUBEHÖRS.....	104
8. ZUSATZFUNKTIONEN.....	104
9. TIPPS UND HINWEISE.....	105
10. REINIGUNG UND PFLEGE.....	106
11. FEHLERSUCHE.....	107
12. ENERGIEEFFIZIENZ.....	108
13. INFORMATIONEN ZUR ENTSORGUNG.....	108

1. ⚠ SICHERHEITSHINWEISE

Lesen Sie vor der Montage und dem Gebrauch des Geräts zuerst die Bedienungsanleitung. Bei Verletzungen oder Schäden infolge nicht ordnungsgemäßer Montage oder Verwendung übernimmt der Hersteller keine Haftung. Bewahren Sie die Anleitung zum Nachschlagen an einem sicheren und zugänglichen Ort auf.

1.1 Sicherheit von Kindern und schutzbedürftigen Personen

⚠ WARNUNG!

Erstickungs- und Verletzungsgefahr oder Gefahr bleibender Schäden.

- Das Gerät kann von Kindern ab 8 Jahren und Personen mit eingeschränkten physischen, sensorischen oder geistigen

Fähigkeiten oder mit mangelnder Erfahrung/mangelndem Wissen benutzt werden, wenn sie durch eine für ihre Sicherheit zuständige Person beaufsichtigt werden oder von dieser Person Anweisungen erhalten haben, wie das Gerät sicher zu bedienen ist und welche Gefahren bei nicht ordnungsgemäßer Bedienung bestehen. Kinder unter 8 Jahren und Personen mit schweren Behinderungen oder Mehrfachbehinderung sollten vom Gerät ferngehalten werden, wenn sie nicht ständig beaufsichtigt werden.

- Kinder sollten beaufsichtigt werden, um sicherzustellen, dass sie nicht mit dem Gerät spielen.
- Halten Sie sämtliches Verpackungsmaterial von Kindern fern und entsorgen Sie es ordnungsgemäß.
- **WARNUNG:** Das Gerät und die zugänglichen Geräteteile werden während des Betriebs heiß. Halten Sie Kinder und Haustiere von dem Gerät fern, wenn es in Betrieb oder in der Abkühlphase ist.
- Falls Ihr Gerät mit einer Kindersicherung ausgestattet ist, empfehlen wir, diese einzuschalten.
- Kinder dürfen keine Reinigung und Wartung des Geräts ohne Beaufsichtigung durchführen.

1.2 Allgemeine Sicherheit

- Dieses Gerät ist nur zum Kochen bestimmt.
- Dieses Gerät ist nur für den häuslichen Gebrauch im Haushalt in Innenräumen konzipiert.
- Dieses Gerät darf in Büros, Hotelzimmern, Gästezimmern in Pensionen, Bauernhöfen und anderen ähnlichen Unterkünften verwendet werden, wenn diese Nutzung das (durchschnittliche) Nutzungsniveau im Haushalt nicht überschreitet.
- **WARNUNG:** Das Gerät und die zugänglichen Geräteteile werden während des Betriebs heiß. Seien Sie vorsichtig und berühren Sie niemals die Heizelemente.
- **WARNUNG:** Nur eine qualifizierte Fachkraft darf Wartungs- oder Reparaturarbeiten ausführen, die die Entfernung einer

Abdeckung beinhalten, die Schutz vor der Mikrowellenenergie bietet.

- **WARNUNG:** Wenn die Tür oder Türdichtungen beschädigt sind, darf das Gerät erst wieder in Betrieb genommen werden, wenn es von einer Fachkraft repariert wurde.
- **WARNUNG:** Erhitzen Sie keine Flüssigkeiten und andere Lebensmittel in geschlossenen Behältern. Sie können explodieren.
- Wenn das Netzkabel beschädigt ist, muss es vom Hersteller, seinem autorisierten Servicezentrum oder einer gleichermaßen qualifizierten Person ausgetauscht werden, um Gefahren durch elektrischen Strom zu vermeiden.
- Schalten Sie das Gerät immer aus und ziehen Sie den Netzstecker aus der Steckdose, bevor Reinigungsarbeiten durchgeführt werden.
- Verwenden Sie stets Topfhandschuhe, um Zubehör oder Geschirr herauszunehmen oder zu verstauen.
- Bedienen Sie das Gerät keinesfalls über eine externe Zeitschaltuhr oder ein separates Fernbedienungssystem.
- Verwenden Sie beim Garen in der Mikrowelle keine Metallbehälter für Speisen und Getränke.
- Verwenden Sie nur mikrowellengeeignetes Kochgeschirr.
- Wenn Sie Lebensmittel in Behältern aus Kunststoff oder Papier erhitzen, behalten Sie das Gerät im Auge, da die Möglichkeit einer Entflammung besteht.
- Das Gerät ist zum Erhitzen von Speisen und Getränken bestimmt. Das Trocknen von Lebensmitteln oder Kleidungsstücken und das Erhitzen von Wärmekissen, Hausschuhen, Schwämmen, feuchten Tüchern und Ähnlichem kann zu Verletzungen, Entflammungen oder Bränden führen.
- Wenn Rauch austritt, schalten Sie das Gerät aus oder ziehen Sie den Netzstecker aus der Steckdose und halten Sie die Tür geschlossen, um Flammen zu ersticken.

- Das Erhitzen von Getränken in der Mikrowelle kann zu einem verzögerten Überkochen führen. Seien Sie beim Umgang mit dem Behälter vorsichtig.
- Der Inhalt von Saugflaschen und Gläsern mit Babynahrung muss vor dem Verzehr umgerührt oder geschüttelt und die Temperatur geprüft werden, um Verbrennungen zu vermeiden.
- Eier mit Schale und ganze, hart gekochte Eier dürfen nicht im Gerät erhitzt werden, da sie explodieren können, auch nachdem die Erhitzung in der Mikrowelle beendet ist.
- Wird das Gerät nicht in einem sauberen Zustand gehalten, kann dies zu einer Verschlechterung der Oberfläche führen, die sich negativ auf die Lebensdauer des Geräts auswirkt und möglicherweise zu einer gefährlichen Situation führen kann.
- Die Temperatur der zugänglichen Oberflächen kann hoch sein, wenn das Gerät in Betrieb ist.
- Schalten Sie das Gerät nicht ein, wenn es leer ist. Metallteile im Garraum können einen Lichtbogen erzeugen.
- Das Gerät muss regelmäßig gereinigt und alle Speisereste entfernt werden.
- Reinigen Sie das Gerät nicht mit einem Dampfstrahlreiniger.
- Benutzen Sie zum Reinigen der Glastür keine scharfen Scheuermittel oder Metallschwämmchen; sie könnten die Glasfläche verkratzen und zum Zersplittern der Scheibe führen.
- Das Gerät muss mit geöffneter dekorativer Tür betrieben werden (falls zutreffend).

2. SICHERHEITSANWEISUNGEN

2.1 Montage



WARNUNG!

Nur eine qualifizierte Fachkraft darf die Montage des Geräts vornehmen.

- Entfernen Sie das gesamte Verpackungsmaterial.
- Montieren Sie ein beschädigtes Gerät nicht und benutzen Sie es nicht.
- Halten Sie sich an die mitgelieferte Montageanleitung.

- Seien Sie beim Umsetzen des Gerätes vorsichtig, da es sehr schwer ist. Tragen Sie stets Sicherheitshandschuhe und festes Schuhwerk.
- Ziehen Sie das Gerät nicht am Griff.
- Die Mindestabstände zu anderen Geräten und Küchenmöbeln sind einzuhalten.
- Montieren Sie das Gerät an einem sicheren und geeigneten Ort, der den Montageanforderungen entspricht.
- Die Seiten des Geräts dürfen nur an Geräte oder Einheiten in gleicher Höhe angrenzen.

2.2 Elektrischer Anschluss

WARNUNG!

Brand- und Stromschlaggefahr.

- Alle elektrischen Anschlüsse sind von einem geprüften Elektriker vorzunehmen.
- Das Gerät muss geerdet sein.
- Stellen Sie sicher, dass die Daten auf dem Typenschild mit den elektrischen Nennwerten der Netzspannung übereinstimmen.
- Wird das Gerät über ein Verlängerungskabel an der Steckdose angeschlossen, stellen Sie sicher, dass das Kabel geerdet ist.
- Achten Sie darauf, Netzstecker und Netzkabel nicht zu beschädigen. Wenden Sie sich zum Austausch des beschädigten Netzkabels an den Kundendienst oder einen Elektriker.
- Ziehen Sie nicht am Netzkabel, wenn Sie das Gerät von der Stromversorgung trennen möchten. Ziehen Sie stets am Netzstecker.

2.3 Gebrauch

WARNUNG!

Verletzungs-, Verbrennungs-, Stromschlag- oder Explosionsgefahr.

- Nehmen Sie keine technischen Änderungen am Gerät vor.
- Lassen Sie das Gerät während des Betriebs nicht unbeaufsichtigt.
- Üben Sie keinen Druck auf die offene Tür aus.

- Die Lüftungsöffnungen dürfen nicht abgedeckt werden.
- Verwenden Sie das Gerät nicht als Arbeitsfläche und den Garraum nicht zur Aufbewahrung.

2.4 Reinigung und Pflege

WARNUNG!

Verletzungsgefahr, Brandgefahr oder Beschädigung des Geräts.

- Vor Wartungsarbeiten das Gerät deaktivieren und den Stecker des Anschlusskabels aus der Steckdose ziehen.
- Reinigen Sie das Gerät regelmäßig, um eine Verschlechterung des Oberflächenmaterials zu verhindern.
- Es dürfen sich keine Lebensmittelspritzer oder Reste von Reinigungsmitteln auf den Türdichtflächen befinden.
- Fett- und Lebensmittelrückstände im Gerät können einen Brand und Funkenschlag verursachen, wenn die Mikrowellenfunktion genutzt wird.
- Reinigen Sie das Gerät mit einem weichen, feuchten Tuch. Verwenden Sie ausschließlich Neutralreiniger. Verwenden Sie keine Scheuermittel, Scheuerschwämme, scharfe Reinigungsmittel oder Metallgegenstände.
- Falls Sie ein Backofenspray verwenden, befolgen Sie bitte unbedingt die Anweisungen auf der Verpackung.

2.5 Wartung

- Wenden Sie sich zur Reparatur des Geräts an den autorisierten Kundendienst. Dabei dürfen ausschließlich Originalersatzteile verwendet werden.
- Bezüglich der Lampe(n) in diesem Gerät und separat verkaufter Ersatzlampen: Diese Lampen müssen extremen physikalischen Bedingungen in Haushaltsgeräten standhalten, wie z.B. Temperatur, Vibration, Feuchtigkeit, oder sollen Informationen über den Betriebszustand des Gerätes anzeigen. Sie sind nicht für den Einsatz in anderen Geräten vorgesehen und nicht für die Raumbeleuchtung geeignet.

2.6 Entsorgung

⚠️ WARNUNG!

Verletzungs- und Erstickungsgefahr.

- Trennen Sie das Gerät von der Stromversorgung.
- Schneiden Sie das Netzkabel in der Nähe des Geräts ab, und entsorgen Sie es.

3. MONTAGE

⚠️ WARNUNG!

Siehe Kapitel Sicherheitshinweise.

3.1 Allgemeine Informationen

⚠️ VORSICHT!

Schließen Sie das Gerät nicht an Adapter oder Verlängerungskabel an. Dies kann zu Überlastung und Brandgefahr führen.

⚠️ VORSICHT!

Die Mindesthöhe der Installation beträgt 85 cm.

- Die Mikrowelle ist nur für den eingebauten Gebrauch bestimmt. Das Gerät muss auf einer stabilen und flachen Oberfläche aufgestellt werden.
- Der Schrank kann keine Rückwand an der Stelle haben, wo sich die Mikrowelle befindet.
- Stellen Sie die Mikrowelle weit weg von Dampf, Heißluft und Wasserspritzern.
- Befindet sich die Mikrowelle zu dicht am Fernsehgerät und Radio kann sie Störungen beim Funk- oder Fernsehempfang verursachen.
- Wird die Mikrowelle bei kaltem Wetter transportiert, schalten Sie sie nicht sofort nach der Montage ein. Lassen Sie sie bei Raumtemperatur stehen und die Wärme absorbieren.

3.2 Elektrische Installation

Die Mikrowelle wird mit einem Netzkabel und Netzstecker geliefert.

Das Kabel hat einen Erdungsdraht mit einem Erdungsstecker. Der Stecker muss an eine Steckdose angeschlossen werden, die ordnungsgemäß installiert und geerdet ist. Im Falle eines elektrischen Kurzschlusses

reduziert die Erdung das Risiko eines Stromschlags.

3.3 Einbau der Mikrowelle

1. Prüfen Sie, ob die Abmessungen des Möbels mit den Installationsabständen übereinstimmen.

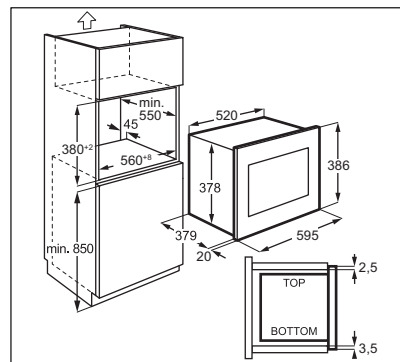
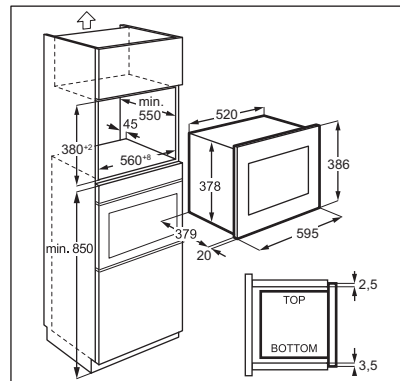

2. Legen Sie die Schablone auf den Boden des Einbauschranks und prüfen Sie, ob sie hineinpasst. Wenn ja, markieren Sie die Stellen für die Schrauben. Entfernen Sie die Schablone und befestigen Sie den Winkel mit den Schrauben (A) an der markierten Stelle.

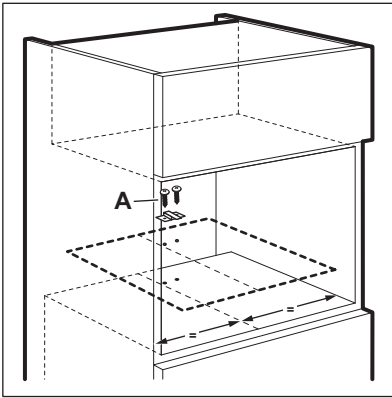

3. Installieren Sie die Mikrowelle. Wenn Sie die Halterung befestigt haben, achten Sie darauf, dass sie an der Rückseite des Geräts einrastet.

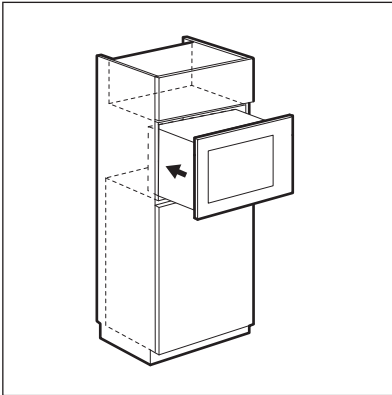

4. Öffnen Sie die Tür und befestigen Sie die Mikrowelle mit einer Schraube (B) am Schrank.

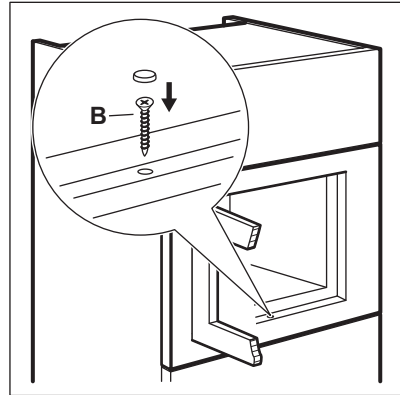

4. GERÄTEBESCHREIBUNG

4.1 Gesamtansicht

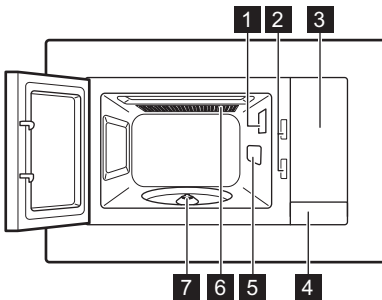

- 1** Lampe
- 2** Sicherheitsverriegelung
- 3** Bedienfeld
- 4** Türöffner
- 5** Wellenleiterabdeckung

- 6** Grill
- 7** Drehteller-Träger







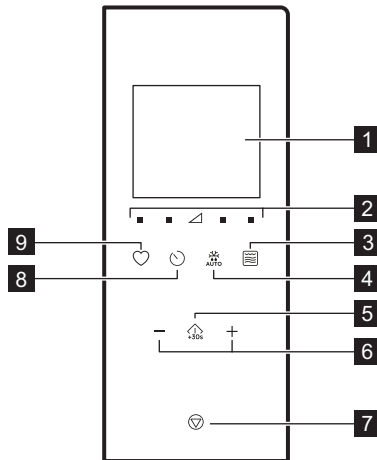



Dieses Produkt erfüllt die Anforderungen der europäischen Norm EN55011. In Übereinstimmung mit dieser Norm wird dieses Produkt als Gerät der Klasse B, Gruppe 2 eingestuft. Gruppe 2 bedeutet, dass das Gerät absichtlich Hochfrequenzenergie in Form von elektromagnetischer Strahlung zur Wärmebehandlung von Lebensmitteln erzeugt. Gerät der Klasse B bedeutet, dass das Gerät für den Einsatz in Wohngebäuden geeignet ist.

4.2 Bedienfeld



Symbol	Funktion	Beschreibung
1	Display	Zeigt die Einstellungen und die aktuelle Zeit an.

Symbol	Funktion	Beschreibung
2 	Tasten für Leistungseinstellungen	Zum Einstellen der Mikrowellenleistung
3 	Grill-Funktionstaste	Zum Einstellen des Garvorgangs mit Mikrowelle/Kombimodus/Grill.
4 	Auftauen	Zum Auftauen von Lebensmitteln nach Gewicht.
5 	Start/+30 Sek.	Zum Einschalten des Geräts oder um die Garzeit um 30 Sekunden bei voller Leistung zu verlängern.
6 	Berührungstasten	Zum Einstellen der Gardauer, des Gewichts, der Temperatur oder der Auto-Kochen-Funktion.
7 	Stopp/Löschen	Zum Ausschalten des Geräts oder zum Löschen der Gareinstellungen.
8 	Uhr	Einstellen der Uhr/Erinnerung.
9 	Favorit	Zur schnellen Auswahl einer automatischen Funktion.

4.3 Zubehör

Drehteller-Set



Verwenden Sie immer das Drehteller-Set, um Speisen in der Mikrowelle zuzubereiten.

Glasbodenplatte und Drehtellerhalterung.

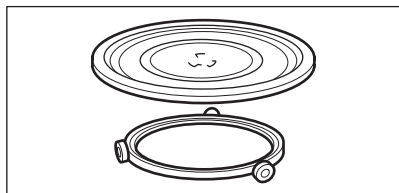

Grillrost

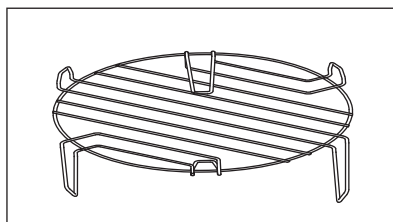

Verwendung für:

- Grillen von Speisen

5. VOR DER ERSTEN VERWENDUNG

WARNUNG!

Siehe Kapitel Sicherheitshinweise.

5.1 Entfernen der Schutzfolie

Entfernen Sie vor der ersten Inbetriebnahme die Schutzfolie vom Rahmen.

5.2 Erste Reinigung

WARNUNG!



Siehe Kapitel „Reinigung und Pflege“.

- Entfernen Sie das gesamte Zubehör aus der Mikrowelle.
- Reinigen Sie den Garraum vorsichtig mit einem feuchten, weichen Tuch.

5.3 Aufheizen

WARNUNG!

Heizen Sie das leere Gerät vor der ersten Inbetriebnahme auf.

1. Drücken Sie wiederholt auf , um die Grillfunktion  einzustellen.
2. Lassen Sie das Gerät für 30 durchführen, um Gerüche zu entfernen, die durch den Herstellungsprozess verursacht werden.
3. Öffnen Sie die Tür und lassen Sie es abkühlen.
4. Reinigen Sie den Garraum mit einem feuchten, weichen Lappen und trocknen Sie ihn sorgfältig.

Das Gerät kann bei den ersten Anwendungen Geruch und Rauch abgeben. Dies ist normal und zeigt keine Fehlfunktion an. Stellen Sie sicher, dass die Luftzirkulation im Raum ausreichend ist.

6. TÄGLICHER GEBRAUCH

WARNUNG!

Siehe Kapitel Sicherheitshinweise.

6.1 Allgemeine Informationen zur Verwendung des Geräts

- Lassen Sie die fertige Speise nach dem Ausschalten des Geräts einige Minuten stehen.
- Vor der Zubereitung Aluminiumverpackungen, Metallbehälter usw. von den Lebensmitteln entfernen.

Kochen

- Lebensmittel nach Möglichkeit mit einem mikrowellengeeigneten Material abdecken. Lebensmittel nur dann ohne Abdeckung garen, wenn eine Kruste gewünscht ist
- Verkochen Sie die Speisen nicht, indem Sie die Leistung zu hoch und die Zeit zu lang einstellen. Die Lebensmittel können

an manchen Stellen austrocknen, verbrennen oder Feuer fangen.

- Das Gerät eignet sich nicht zum Kochen von Eiern in der Schale oder zum Zubereiten von Schnecken im Schneckenhaus, da diese platzen können. Mit gebratenen Eiern zuerst das Eigelb durchstechen.
- Stechen Sie Lebensmittel mit „Haut“ oder „Schale“, wie Kartoffeln, Tomaten, Würstchen oder ähnliches, vor dem Garen mit einer Gabel mehrfach an, damit sie nicht platzen.
- Die Garzeit bei kalten oder tiefgekühlten Lebensmitteln verlängern.
- Soßenhaltige Gerichte müssen von Zeit zu Zeit gerührt werden.
- Gemüse, das eine feste Struktur hat, wie Karotten, Erbsen oder Blumenkohl, muss in Wasser gekocht werden.

- Wenden Sie Lebensmittel in größeren Stücken nach der Hälfte der Garzeit.
- Gemüse nach Möglichkeit in gleich große Stücke schneiden.
- Flaches, breites Kochgeschirr verwenden.
- Verwenden Sie kein Kochgeschirr aus Porzellan, Keramik oder Steingut mit unglasierten Böden oder kleinen Öffnungen, zum Beispiel an Griffen. Durch in diese Öffnungen eingedrungene Feuchtigkeit kann das Kochgeschirr beim Erhitzen Risse bekommen.
- Der Glasteller ist wichtiger Bestandteil der Mikrowelle. Stellen Sie Lebensmittel oder Flüssigkeiten darauf.

Auftauen von Fleisch, Geflügel, Fisch

- Gefrorene, ausgepackte Lebensmittel auf einem kleinen, geeigneten Teller so in einen Behälter legen, dass die Auftauflüssigkeit vom Behälter aufgefangen wird.
- Lebensmittel nach der Hälfte der Auftauzeit wenden. Bereits angetaute Stücke nach Möglichkeit abtrennen und herausnehmen.

Auftauen von Butter, Portionen von Kuchen, Quark

- Die Speisen im Gerät nicht vollständig abtauen, sondern bei Raumtemperatur abtauen lassen. So erzielen Sie ein gleichmäßigeres Ergebnis. Vor dem Auftauen alle Metall- oder Aluminiumverpackungen entfernen.

Auftauen von Obst, Gemüse

- Sollen Obst und Gemüse nicht gekocht werden, nicht vollständig im Gerät auftauen. Lassen Sie sie bei Raumtemperatur auftauen.
- Durch Einstellen einer höheren Mikrowellenleistung kann Obst und Gemüse ohne vorheriges Auftauen gegart werden.

Fertiggerichte

- Sie können Fertiggerichte im Gerät nur zubereiten, wenn die Verpackung für die Mikrowelle geeignet ist.
- Folgen Sie den Herstelleranweisungen auf der Verpackung (z. B. Metalldeckel entfernen und Plastikfolie durchstechen).

Geeignetes Kochgeschirr und Materialien

Kochgeschirr / Material	Mikrowelle			Grillen
	Auftauen	Heiz-	Kochen	
Ofenfestes Glas und Porzellan ohne Metallteile, z. B. Pyrex, hitzebeständiges Glas	✓	✓	✓	✓
Nicht-ofenfestes Glas und Porzellan ¹⁾	✓	x	x	x
Glas und Glaskeramik aus ofenfestem/frostbeständigem Material (z. B. Arcoflam)	✓	✓	✓	✓
Keramik ²⁾ , Steingut ²⁾	✓	✓	✓	x
Hitzebeständiger Kunststoff bis 200 °C ³⁾	✓	✓	✓	x
Pappe, Papier	✓	x	x	x
Frischhaltefolie	✓	x	x	x
Bratfolie mit mikrowellengeeignetem Verschluss ³⁾	✓	✓	✓	x
Bratgeschirr aus Metall, z. B. Emaille, Gusseisen	x	x	x	✓
Backformen, schwarzer Lack oder siliziumbeschichtet ³⁾	x	x	x	✓

Kochgeschirr / Material	Mikrowelle			Grillen
	Auftauen	Heiz-	Kochen	
Backblech	X	X	X	✓
Bräunungsgeschirr, z. B. Knusperpfanne oder Knusperplatte	X	✓	✓	X
Fertiggerichte in der Verpackung ³⁾	✓	✓	✓	✓

1) Ohne Silber-, Gold-, Platin- oder Metallplattierung / Dekoration

2) Ohne Quarz- oder Metallkomponenten oder Glasuren, die Metalle enthalten

3) Sie müssen die Anweisungen des Herstellers bezüglich der maximalen Temperaturen befolgen.





✓ geeignet

X nicht geeignet

6.2 Ein- und Ausschalten der Mikrowelle



VORSICHT!

Nehmen Sie die Mikrowelle nicht in Betrieb, wenn sich keine Speisen in ihr befinden.

1. Drücken Sie  oder , um die Leistungsstufe einzustellen. Zur Wahl der richtigen Stufe siehe nachfolgende Tabelle.
2. Die Zeit wird mit  oder  eingestellt.
3. Drücken Sie auf , um die Einstellung zu bestätigen und die Mikrowelle einzuschalten.

Drücken Sie zum Löschen der Einstellungen .

Ausschalten der Mikrowelle:

- Warten Sie, bis die Mikrowelle nach Ablauf der eingestellten Gardauer automatisch ausgeschaltet wird. Das Display zeigt 0:00 an.
- Öffnen Sie die Tür. Die Mikrowelle wird automatisch ausgeschaltet. Schließen Sie die Tür und drücken Sie  zum Weitergaren. Verwenden Sie diese Option, um den Garfortschritt der Speise zu überprüfen.
- Drücken Sie .







Wenn die Mikrowelle automatisch ausgeschaltet wird, ertönt ein akustisches Signal.





6.3 Tabellen zur Leistungseinstellung

Mikrowelle

Symbole auf den Bedienfeld, von links nach rechts

Mikrowellenleistung	Niedrig	Mittel niedrig	Mittel	Mittel hoch	Hoch
Display	 100 Watt	 300 Watt	 500 Watt	 700 Watt	 900 Watt

Grill- und Kombi-Modus



Drücken Sie 	Display	Leistungsstufen
1 Mal		Grill 100 %
2 Mal		Mikrowelle 36 % Grill 64 %
3 Mal		Mikrowelle 55 % Grill 45 %
4 Mal	900W	Mikrowelle 100 %

6.4 Schnellstart





Die maximale Gardauer beträgt 95 Minuten.

Schnelles Einschalten der Mikrowelle:

- Drücken Sie  \uparrow_{+30s} , um die Mikrowelle für einen 30 Sekunden langen Betrieb bei voller Leistung einzuschalten. Mit jedem weiteren Tastendruck wird die Gardauer um 30 Sekunden erhöht.
- Drücken Sie  einmal. Stellen Sie die Gardauer mit den Touchpads Einstellungen ein. Drücken Sie  \uparrow_{+30s} , um die Mikrowelle bei voller Leistung einzuschalten.

6.5 Grillen und Kombi-Kochen

Siehe Tabellen zur Leistungseinstellung.





1. Drücken Sie wiederholt , um die Garfunktion Grill oder Kombi einzustellen.
2. Drücken Sie die Berührungstasten, um die Zeit einzustellen.
3. Drücken Sie  \uparrow_{+30s} , um die Mikrowelle einzuschalten.





Nach der Hälfte der Garzeit ertönt ein akustisches Signal. Sie können das Gargut wenden.

6.6 Auftauen

1. Drücken Sie  wiederholt, bis die passende Lebensmittelart angezeigt wird.

Symbol	Funktion
	Brot auftauen
	Fleisch auftauen
	Fisch auftauen
	Gemüse auftauen

2. Drücken Sie  und , um das Gewicht einzustellen. Die Zeit wird automatisch eingestellt.
3. Drücken Sie  \uparrow_{+30s} , um die Mikrowelle einzuschalten.

6.7 Mehrstufiges Kochen





Wenn eine der Stufen auftaut, stellen Sie diese als erste Stufe ein.

Die Zubereitung von Speisen kann in maximal 3 Stufen erfolgen. Nach jeder Stufe ertönt ein akustisches Signal.

1. Wählen Sie die erste Funktion aus und drehen Sie den Einstellknopf, um die Zeit einzustellen.
2. Wählen Sie die zweite Funktion aus und drehen Sie den Einstellknopf, um die Zeit einzustellen.
3. Wählen Sie die dritte Funktion aus und drehen Sie den Einstellknopf, um die Zeit einzustellen.
4. Drücken Sie , um den mehrstufigen Kochvorgang zu bestätigen und zu starten.

Auftauen als erste Funktion

1. Wählen Sie Auftauen  aus.
2. Wählen Sie das Gargut aus.
3. Drehen Sie den Einstellknopf, um das Gewicht einzustellen.
4. Wählen Sie die zweite Funktion aus und drehen Sie den Einstellknopf, um die Zeit einzustellen.
5. Drücken Sie , um den mehrstufigen Kochvorgang zu bestätigen und zu starten.

Wenn während des Garvorgangs ein Signal ertönt, wenden Sie die Speisen bzw. ordnen Sie das Gargut neu an.



6.8 Favorit

Sie können 3 Favoriten speichern.

Menü Favoriten



Die Mikrowelle verfügt über ein vorprogrammiertes Favoriten-Menü. Sie können es Ihren Wünschen entsprechend ändern.

Verwenden Sie diese Funktion zum Speichern einer Einstellung, die Sie häufig mit der Mikrowelle verwenden.

1. Legen Sie die Funktion und Parameter fest, die Sie speichern möchten. Siehe Verfahren für die Funktion, die Sie einstellen möchten.
2. Halten Sie  2 Sekunden lang gedrückt. Ein akustisches Signal ertönt.
3. Drücken Sie , um zu bestätigen und zu speichern.

Sie können die gespeicherten Favoriten ändern. Drücken Sie  und ändern Sie die Funktion oder Parameter mit demselben Verfahren.

Verwendung des Favoriten-Programms

1. Drücken Sie im Standby-Modus  wiederholt, um die Einstellung 1, 2 oder 3 auszuwählen.
2. Drücken Sie , um die Mikrowelle einzuschalten.

Speise	Gewicht	Display
Butter weich machen	50 g	50 g
	100 g	100 g
	150 g	150 g
	200 g	200 g
	250 g	250 g
Schokolade schmelzen	100 g	100 g
	150 g	150 g
	200 g	200 g

Schlammkuchen	1 Tasse	1
	2 Tassen	2
	3 Tassen	3
	4 Tassen	4

7. VERWENDUNG DES ZUBEHÖRS

⚠️ WARNUNG!

Siehe Kapitel Sicherheitshinweise.

7.1 Einsetzen des Drehteller-Sets

⚠️ VORSICHT!

Kochen Sie keine Speisen ohne das Drehteller-Set. Verwenden Sie nur das mit der Mikrowelle mitgelieferte Drehteller-Set.



Kochen Sie niemals Lebensmittel direkt auf der Glasbodenplatte.

1. Setzen Sie die Rollenführung um die Spindel des Drehtellers.
2. Stellen Sie die Glasbodenplatte auf die Rollenführung.

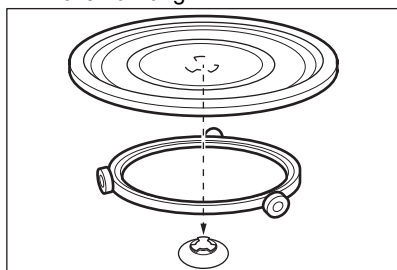

7.2 Einsetzen des Grillrosts

⚠️ VORSICHT!



Der Grillrost kann nicht für die Mikrowellenfunktion verwendet werden. Das Gerät könnte beschädigt werden. Verwenden Sie den Grillrost nur mit der Grillfunktion.

Setzen Sie den Grillrost auf den Drehteller.

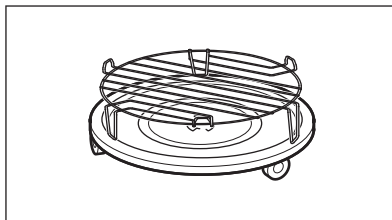

8. ZUSATZFUNKTIONEN

8.1 Kindersicherung

Diese Kindersicherung verhindert eine versehentliche Bedienung der Mikrowelle.

Halten Sie 3 Sekunden gedrückt. Es ertönt ein Signalton.

Bei eingeschalteter Kindersicherung wird im Display angezeigt. Halten Sie zum Ausschalten der Kindersicherung 3 Sekunden gedrückt. Es ertönt ein Signalton.

8.2 Kurzzeitwecker

Sie können maximal 95 Minuten einstellen.



Bei eingeschaltetem Kurzzeitwecker kann kein anderes Programm eingestellt werden.

1. Drücken Sie .
2. Drücken Sie die Touchpads Einstellungen, um die Zeit einzustellen. Der Kurzzeitwecker startet automatisch nach 2 Sekunden.

Der Kurzzeitwecker bleibt stehen, wenn Sie die Tür öffnen oder den Gerätebetrieb unterbrechen. Wenn Sie den Garvorgang fortsetzen, kehrt der Kurzzeitwecker zur eingestellten Zeit zurück.



Nach Ablauf der Zeit ertönt ein akustisches Signal.

8.3 Einstellen der Uhr





Sie können die Zeit im 12-Stunden- oder 24-Stunden-Format einstellen.

1. Halten Sie  gedrückt, bis das Format 12H oder 24H angezeigt wird.



2. Drücken Sie die Berührungstasten, um die Anzahl der Stunden einzugeben.
3. Drücken Sie zur Bestätigung .
4. Drücken Sie die Berührungstasten, um die Anzahl der Minuten einzugeben.
5. Drücken Sie zur Bestätigung .



Wenn die Uhr nicht auf dem Display angezeigt werden soll, drücken Sie , bis das Display AUS anzeigt, und bestätigen Sie mit . Das Display zeigt 00:00 an und schaltet sich nach 5 Min automatisch aus.

8.4 Stummschalten des Tastentons

Die Funktion ermöglicht das Stummschalten des Tons der Berührungstaste.

1. Öffnen Sie die Tür.
2. Halten Sie  gedrückt und drücken Sie gleichzeitig . OFF wird angezeigt.
3. Schließen Sie die Tür.

Um den Ton einzuschalten, wiederholen Sie den oben beschriebenen Vorgang. ON wird angezeigt.

9. TIPPS UND HINWEISE



WARNUNG!

Siehe Kapitel Sicherheitshinweise.

9.1 Tipps für das Garen mit der Mikrowelle

Störung	Abhilfe
Sie finden keine Angaben für die vorbereitete Speisemenge.	Orientieren Sie sich an einem ähnlichen Lebensmittel. Verlängern oder verkürzen Sie die Garzeiten nach folgender Regel: <ul style="list-style-type: none">• Doppelte Menge bedeutet nahezu doppelte Zeit.• Halbe Menge bedeutet halbe Zeit.
Die Speise wurde zu trocken.	Kürzere Garzeit einstellen oder niedrigere Mikrowellen-Leistung wählen.

Störung	Abhilfe
Die Speise ist nach Ablauf der Zeit immer noch nicht aufgetaut, heiß oder gegart.	Längere Garzeit einstellen oder höhere Leistung wählen. Beachten Sie, dass für die Zubereitung größerer Gargutmengen eine längere Gardauer erforderlich ist.
Nach Ablauf der Gardauer ist die Speise außen überhitzt, aber im Inneren noch nicht gar.	Stellen Sie das nächste Mal eine niedrigere Leistung und längere Zeit ein. Flüssigkeiten nach der Hälfte der Zeit umrühren, z. B. Suppe.
Reis wird nicht richtig gekocht.	Bei Reis erhalten Sie mit flachem Geschirr bessere Ergebnisse.

9.2 Auftauen

Braten immer mit der fetten Seite nach unten auftauen.

Abgedecktes Fleisch nicht auftauen, dadurch könnte das Fleisch gegart werden statt aufzutauen.

Geflügel stets mit der Brust nach unten auftauen.

9.3 Garen

Gekühltes Fleisch und Geflügel stets 30 Minuten vor dem Garen aus dem Kühlschrank nehmen.

Fleisch, Geflügel, Fisch und Gemüse nach dem Garen abgedeckt lassen.

Den Fisch mit etwas Öl oder geschmolzener Butter bestreichen.

Alle Gemüsesorten müssen bei höchster Mikrowellenleistung gekocht werden.

Geben Sie pro 250 g Gemüse 30-45 ml kaltes Wasser hinzu.

Frisches Gemüse vor dem Garen in gleich große Stücke schneiden. Gemüse immer in einem Gefäß abgedeckt garen.

9.4 Aufwärmen

Befolgen Sie stets die Anweisungen auf der Verpackung beim Aufwärmen von Fertiggerichten.

9.5 Grillen

Grillen flacher Lebensmittel in der Mitte des Grillrostes.

Wenden Sie das Grillgut nach der Hälfte der eingestellten Grillzeit, und setzen Sie den Grillvorgang dann fort.

9.6 Kombi-Garen

Beim Garen im Kombi-Modus bleibt die Knusprigkeit erhalten, die für bestimmte Gerichte ausschlaggebend ist.

Wenden Sie nach der Hälfte der Garzeit die Speisen und garen Sie sie fertig.

Für das Kombi-Garen stehen Ihnen 2 Modi zur Verfügung. Jeder Modus kombiniert die Mikrowellen- und Grillfunktion bei variierenden Garzeiten und Leistungsstufen.

10. REINIGUNG UND PFLEGE



WARNUNG!

Siehe Kapitel Sicherheitshinweise.

10.1 Hinweise und Tipps zur Reinigung

- Reinigen Sie die Vorderseite des Geräts mit einem weichen Tuch mit warmem Wasser und einem Reinigungsmittel.
- Verwenden Sie zur Reinigung von Metalloberflächen ein übliches Reinigungsmittel.



- Reinigen Sie das Innere des Geräts nach jedem Gebrauch, um es in gutem Zustand zu halten. Essensreste regelmäßig entfernen. Achten Sie darauf, überschüssigen Dampf/Feuchtigkeit zu entfernen.
- Entfernen Sie hartnäckigen Schmutz mit einem speziellen Reiniger.
- Reinigen Sie alle Zubehörteile regelmäßig und lassen Sie sie trocknen. Feuchten Sie ein weiches Tuch mit warmem Wasser und etwas Reinigungsmittel an.
- Um hartnäckige Rückstände leichter entfernen zu können, stellen Sie ein Glas Wasser in das Gerät, und lassen Sie das Wasser 2 bis 3 Minuten bei voller Mikrowellenleistung kochen.
- Um Gerüche zu entfernen, ein Glas Wasser mit 2 TL Zitronensaft mischen und 5 Minuten lang bei voller Mikrowellenleistung kochen lassen.

11. FEHLERSUCHE

WARNUNG!

Siehe Kapitel Sicherheitshinweise.

11.1 Was tun, wenn..

Problem	Mögliche Ursache	Problembeseitigung
Das Gerät funktioniert nicht.	Das Gerät ist nicht an die Stromversorgung angeschlossen.	Schließen Sie das Gerät ans Stromnetz an.
Das Gerät funktioniert nicht.	Stromversorgung nicht gegeben.	Prüfen Sie die Sicherung oder den Netzschalter. Wenn die Sicherung oder der Schalter weiterhin den Stromkreis unterbrechen, wenden Sie sich an einen qualifizierten Elektriker.
Das Gerät funktioniert nicht.	Die Tür ist nicht richtig geschlossen.	Achten Sie darauf, dass die Tür nicht blockiert wird.
Die Lampe funktioniert nicht.	Die Lampe ist defekt.	Die Lampe muss ausgetauscht werden.
Auf dem Display wird  angezeigt.	Die Kindersicherung ist aktiv.	Deaktivieren Sie die Kindersicherung. Halten Sie  für 3 Sekunden.
Es gibt Funken im Garraum.	Im Garraum befindet sich Kochgeschirr aus Metall oder mit Metallverzierung.	Nehmen Sie die Schale aus dem Gerät.
Es gibt Funken im Garraum.	Im Garraum befindet sich ein Metallspieß oder Alufolie, die die Innenwände berührt.	Stellen Sie sicher, dass der Metallspieß oder die Folie nicht die Innenwände berührt.
Das Drehteller-Set macht Kratz- oder Mahlgeräusche.	Es befindet sich ein Gegenstand oder Schmutz unter der Glasbodenplatte.	Reinigen Sie den Bereich unter der Glasbodenplatte.
Das Gerät funktioniert ohne ersichtlichen Grund nicht mehr.	Es ist eine Störung aufgetreten.	Falls dieser Vorfall wiederholt auftritt, wenden Sie sich an das autorisierte Servicezentrum.

11.2 Servicedaten

Wenn Sie das Problem nicht selbst lösen können, wenden Sie sich an den Händler oder einen autorisierten Kundendienst.

Die vom Kundendienst benötigten Daten finden Sie auf dem Typenschild. Das

Typenschild befindet sich auf dem Gerät. Entfernen Sie nicht das Typenschild vom Gerät.

Wir empfehlen, hier folgende Daten zu notieren:

Modell (MOD.)

Produktnummer (PNC)

Seriennummer (S.N.)

12. ENERGIEEFFIZIENZ

12.1 Produktinformationen für Stromverbrauch und maximale Zeit bis zum Erreichen des entsprechenden Energiesparmodus

Energieverbrauch im Standby mit eingeschaltetem Display	0.8 W
Stromverbrauch im Standby bei ausgeschaltetem Display	0.5 W
Maximale Zeit, die das Gerät benötigt, um automatisch den entsprechenden Energiesparmodus zu erreichen	20 Min

13. INFORMATIONEN ZUR ENTSORGUNG

Ihre Pflichten als Endnutzer



Dieses Elektro- bzw. Elektronikgerät ist mit einer durchgestrichenen Abfalltonne auf Rädern gekennzeichnet. Das Gerät darf deshalb nur getrennt vom unsortierten Siedlungsabfall gesammelt und zurückgenommen werden, es darf also nicht in den Hausmüll gegeben werden. Das Gerät kann z. B. bei einer kommunalen Sammelstelle oder ggf. bei einem Vertreiber (siehe zu deren Rücknahmepflichten unten)

abgegeben werden. Das gilt auch für alle Bauteile, Unterbaugruppen und Verbrauchsmaterialien des zu entsorgenden Altgeräts.

Bevor das Altgerät entsorgt werden darf, müssen alle Altbatterien und Altakkumulatoren vom Altgerät getrennt werden, die nicht vom Altgerät umschlossen sind. Das gleiche gilt für Lampen, die zerstörungsfrei aus dem Altgerät entnommen werden können. Der Endnutzer ist zudem selbst dafür verantwortlich, personenbezogene Daten auf dem Altgerät zu löschen.

Hinweise zum Recycling

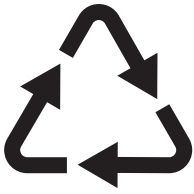

Helfen Sie mit, alle Materialien zu recyceln, die mit diesem Symbol gekennzeichnet sind. Entsorgen Sie solche Materialien, insbesondere Verpackungen, nicht im Hausmüll sondern über die bereitgestellten Recyclingbehälter oder die entsprechenden örtlichen Sammelsysteme.

Recyceln Sie zum Umwelt- und Gesundheitsschutz auch elektrische und elektronische Geräte.

Rücknahmepflichten der Verreiber in Deutschland

Wer auf mindestens 400 m² Verkaufsfläche Elektro- und Elektronikgeräte vertreibt oder sonst geschäftlich an Endnutzer abgibt, ist verpflichtet, bei Abgabe eines neuen Geräts ein Altgerät des Endnutzers der gleichen Geräteart, das im Wesentlichen die gleichen Funktionen wie das neue Gerät erfüllt, am Ort der Abgabe oder in unmittelbarer Nähe hierzu unentgeltlich zurückzunehmen. Das gilt auch für Verreiber von Lebensmitteln mit einer Gesamtverkaufsfläche von mindestens 800 m², die mehrmals im Kalenderjahr oder dauerhaft Elektro- und Elektronikgeräte anbieten und auf dem Markt bereitstellen. Solche Verreiber müssen zudem auf Verlangen des Endnutzers Altgeräte, die in keiner äußeren Abmessung größer als 25 cm sind (kleine Elektrogeräte), im Einzelhandelsgeschäft oder in unmittelbarer Nähe hierzu unentgeltlich zurückzunehmen; die Rücknahme darf in diesem Fall nicht an den Kauf eines Elektro- oder Elektronikgerätes geknüpft, kann aber auf drei Altgeräte pro Geräteart beschränkt werden.

Ort der Abgabe ist auch der private Haushalt, wenn das neue Elektro- oder Elektronikgerät dorthin geliefert wird; in diesem Fall ist die Abholung des Altgerätes für den Endnutzer kostenlos.

Die vorstehenden Pflichten gelten auch für den Vertrieb unter Verwendung von Fernkommunikationsmitteln, wenn die Verreiber Lager- und Versandflächen für Elektro- und Elektronikgeräte bzw. Gesamtlager- und -versandflächen für Lebensmittel vorhalten, die den oben genannten Verkaufsflächen entsprechen. Die unentgeltliche Abholung von Elektro- und Elektronikgeräten ist dann aber auf Wärmeüberträger (z. B. Kühlschrank), Bildschirme, Monitore und Geräte, die Bildschirme mit einer Oberfläche von mehr als 100 cm² enthalten, und Geräte beschränkt, bei denen mindestens eine der äußeren Abmessungen mehr als 50 cm beträgt. Für alle übrigen Elektro- und Elektronikgeräte muss der Verreiber geeignete Rückgabemöglichkeiten in zumutbarer Entfernung zum jeweiligen Endnutzer gewährleisten; das gilt auch für kleine Elektrogeräte (s.o.), die der Endnutzer zurückgeben will, ohne ein neues Gerät zu kaufen.

Rücknahmepflichten von Verreibern und andere Möglichkeiten der Entsorgung von Elektro- und Elektronikgeräten in der Region Wallonien

Verreiber, die Elektro- und Elektronikgeräte verkaufen, sind verpflichtet, bei der Lieferung von Neugeräten Altgeräte desselben Typs, die im Wesentlichen die gleichen Funktionen wie die Neugeräte erfüllen, kostenlos vom Endverbraucher zurückzunehmen. Dies gilt auch bei der Lieferung von neuen Elektro- und Elektronikgeräten oder beim Fernabsatz.

Darüber hinaus ist jeder, der Elektro- und Elektronikgeräte auf einer Verkaufsfläche von mindestens 400 m² verkauft, verpflichtet, Altgeräte, die in keiner äußeren Abmessung größer als 25 cm sind (Elektrokleingeräte), im Ladengeschäft oder in unmittelbarer Nähe kostenlos zurückzunehmen; die Rücknahme darf in diesem Fall nicht vom Kauf eines Elektro- oder Elektronikgerätes abhängig gemacht werden.

Die Rücknahme von Elektro- und Elektronikgeräten kann auch auf Containerplätzen oder zugelassenen Recyclinghöfen erfolgen. Für weitere Informationen wenden Sie sich bitte an Ihre Gemeindeverwaltung.

Benvenuto in AEG! Grazie per aver scelto di acquistare questo prodotto.



Per ricevere consigli, scaricare i nostri opuscoli, eliminare eventuali anomalie, ottenere informazioni sull'assistenza tecnica e la riparazione:
www.aeg.com/support

Con riserva di modifiche.

INDICE

1. INFORMAZIONI DI SICUREZZA.....	110
2. ISTRUZIONI DI SICUREZZA.....	113
3. INSTALLAZIONE.....	115
4. DESCRIZIONE DEL PRODOTTO.....	116
5. PRIMA DEL PRIMO UTILIZZO.....	118
6. UTILIZZO QUOTIDIANO.....	119
7. UTILIZZO DEGLI ACCESSORI.....	123
8. FUNZIONI AGGIUNTIVE.....	124
9. CONSIGLI E SUGGERIMENTI UTILI.....	125
10. PULIZIA E CURA.....	126
11. RISOLUZIONE DEI PROBLEMI.....	126
12. EFFICIENZA ENERGETICA.....	127
13. CONSIDERAZIONI SULL'AMBIENTE.....	127

1. ⚠ INFORMAZIONI DI SICUREZZA

Leggere attentamente le istruzioni fornite prima di installare e utilizzare l'apparecchiatura. I produttori non sono responsabili di eventuali lesioni o danni derivanti da un'installazione o un uso scorretti. Conservare sempre le istruzioni in un luogo sicuro e accessibile per poterle consultare in futuro.

1.1 Sicurezza dei bambini e delle persone vulnerabili

⚠ AVVERTENZA!

Rischio di soffocamento, lesioni o invalidità permanente.

- Quest'apparecchiatura può essere usata da bambini a partire da 8 anni di età e da adulti con capacità fisiche, sensoriali o mentali limitate o con scarsa esperienza e conoscenza sull'uso dell'apparecchiatura, solamente se sorvegliati o se istruiti relativamente all'utilizzo in sicurezza

dell'apparecchiatura e se hanno compreso i rischi coinvolti. I bambini che hanno meno di 8 anni e le persone con disabilità diffuse e complesse vanno tenuti lontani dall'elettrodomestico, a meno che non vi sia una supervisione continua.

- Controllare che i bambini non giochino con l'apparecchiatura.
- Tenere gli imballaggi lontano dai bambini e smaltirli in modo adeguato.
- **AVVERTENZA:** L'elettrodomestico e le parti accessibili si riscaldano molto durante l'uso. Tenere i bambini e gli animali domestici lontani dall'apparecchiatura durante l'uso e durante il raffreddamento.
- Se l'elettrodomestico ha un dispositivo di sicurezza per i bambini sarà opportuno attivarlo.
- I bambini non devono eseguire interventi di pulizia e manutenzione sull'elettrodomestico senza essere supervisionati.

1.2 Avvertenze di sicurezza generali

- L'apparecchiatura è destinata solo alla cottura.
- Quest'apparecchiatura è progettata per un uso domestico singolo in un ambiente interno.
- Quest'apparecchiatura può essere utilizzata in uffici, camere d'albergo, camere di bed & breakfast, alloggi in agriturismi e altre sistemazioni simili in cui tale utilizzo non superi i livelli di utilizzo domestico (medi).
- **AVVERTENZA:** L'elettrodomestico e le parti accessibili si riscaldano molto durante l'uso. Fare attenzione a non toccare gli elementi riscaldanti.
- **AVVERTENZA:** Qualsiasi intervento di manutenzione o riparazione che riguardi la rimozione di un coperchio che garantisca protezione contro l'esposizione all'energia del microonde deve essere eseguito solo da una persona qualificata.

- **AVVERTENZA:** Se lo sportello o le guarnizioni dello sportello sono danneggiate, l'apparecchiatura non deve essere messa in funzione finché non è stata riparata da una persona qualificata.
- **AVVERTENZA:** Non riscaldare liquidi e altri alimenti in contenitori sigillati. Possono esplodere.
- Se il cavo di alimentazione è danneggiato, deve essere sostituito dal produttore, da un centro di assistenza tecnica autorizzato o da una persona qualificata per evitare situazioni di pericolo elettrico.
- Prima di eseguire qualunque intervento di manutenzione, spegnere l'apparecchiatura ed estrarre la spina dalla presa dell'alimentazione di rete.
- Utilizzare sempre guanti da forno per rimuovere o inserire accessori o pirofile.
- Non azionare l'apparecchiatura mediante un timer esterno o un sistema telecomandato separato.
- I contenitori metallici per alimenti e bevande non sono ammessi durante la cottura a microonde.
- Usare solo utensili adatti all'uso in forno a microonde.
- Quando si riscaldano o cuociono alimenti in recipienti di plastica, carta, controllare il forno per evitare il rischio di incendio.
- L'apparecchiatura è destinata alla cottura di alimenti e bevande. L'asciugatura di alimenti o indumenti e il riscaldamento di cuscini riscaldanti, pantofole, spugne, panni umidi e simili può comportare il rischio di lesioni o incendio.
- Se viene emesso del fumo, spegnere o scollegare l'apparecchiatura e tenere la porta chiusa per spegnere le eventuali fiamme.
- Il riscaldamento a microonde di bevande può provocare un'ebollizione ritardata con fuoriuscita del liquido. Prestare attenzione quando si manipola il contenitore.

- I contenuti dei biberon e degli omogeneizzati devono essere mescolati o agitati e la temperatura deve essere controllata prima del consumo, per evitare ustioni.
- Le uova nel guscio e le uova sode non devono essere riscaldate nell'apparecchiatura in quanto potrebbero esplodere, anche dopo il termine del riscaldamento a microonde.
- La mancata pulizia dell'apparecchiatura può comportare un deterioramento della superficie che potrebbe influire negativamente sulla durata dell'apparecchiatura e comportare situazioni di pericolo.
- La temperatura delle superfici accessibili può essere elevata quando l'apparecchiatura è in funzione.
- Non accendere l'apparecchiatura quando è vuota. Le parti metalliche all'interno della cavità possono generare scintille elettriche.
- Pulire regolarmente l'apparecchiatura e rimuovere eventuali residui di cibo.
- Non utilizzare vaporelle per pulire l'elettrodomestico.
- Non utilizzare detergenti abrasivi o raschietti di metallo per pulire il vetro dello sportello per non rigare la superficie e causare la rottura del vetro.
- L'apparecchiatura deve essere messa in funzione con la porta decorativa aperta (se applicabile).

2. ISTRUZIONI DI SICUREZZA

2.1 Installazione

AVVERTENZA!

L'installazione dell'apparecchiatura deve essere eseguita da personale qualificato.

- Rimuovere tutti i materiali di imballaggio.
- Non installare o utilizzare l'apparecchiatura se è danneggiata.
- Attenersi alle istruzioni fornite insieme all'apparecchiatura.
- Prestare sempre attenzione in fase di spostamento dell'apparecchiatura, dato

che è pesante. Usare sempre i guanti di sicurezza e le calzature adeguate.

- Non tirare l'apparecchiatura per la maniglia.
- È necessario rispettare la distanza minima dalle altre apparecchiature.
- Installare l'apparecchiatura in un luogo sicuro e idoneo che soddisfi i requisiti di installazione.
- I lati dell'apparecchiatura devono restare vicini ad apparecchiature o unità con la stessa altezza.

2.2 Collegamento elettrico

AVVERTENZA!

Rischio di incendio e scossa elettrica.

- Tutti i collegamenti elettrici devono essere realizzati da un elettricista qualificato.
- L'apparecchiatura deve disporre di una messa a terra.
- Verificare che i parametri sulla targhetta siano compatibili con le indicazioni elettriche dell'alimentazione.
- Se l'apparecchiatura è collegata alla presa mediante una prolunga, assicurarsi che il cavo sia collegato a terra.
- Accertarsi di non danneggiare la spina e il cavo. Contattare il Centro di Assistenza o un elettricista qualificato per sostituire un cavo danneggiato.
- Non tirare il cavo di alimentazione per scollegare l'apparecchiatura. Tirare sempre dalla spina.

2.3 Utilizzo

AVVERTENZA!

Rischio di lesioni, ustioni, scosse elettriche o esplosioni.

- Non modificare le specifiche tecniche dell'apparecchiatura.
- Non lasciare l'elettrodomestico incustodito durante il funzionamento.
- Non esercitare pressione sullo sportello aperto.
- Accertarsi che le fessure di ventilazione non siano ostruite.
- Non utilizzare l'apparecchiatura come superficie di lavoro e la cavità del forno come spazio di conservazione.

2.4 Pulizia e manutenzione

AVVERTENZA!

Rischio di lesioni, di incendio o di danni all'apparecchiatura.

- Prima di eseguire qualunque intervento di manutenzione, spegnere l'apparecchiatura ed estrarre la spina dalla presa.

- Pulire regolarmente l'elettrodomestico per evitare il deterioramento dei materiali che compongono la superficie.
- Non lasciare che si accumulino resti di cibo versato o residui di detergente sulle superfici di sigillatura della porta.
- I residui di grasso e di alimenti all'interno dell'elettrodomestico possono causare incendi e archi elettrici quando è attivata la funzione microonde.
- Pulire l'apparecchiatura con un panno inumidito e morbido. Utilizzare solo detergenti neutri. Non usare prodotti abrasivi, spugnette abrasive, solventi od oggetti metallici.
- Se si utilizza uno spray per il forno, seguire attentamente le istruzioni di sicurezza sulla confezione.

2.5 Assistenza

- Per far riparare l'apparecchiatura, rivolgersi a un Centro di Assistenza Autorizzato. Utilizzare solo ricambi originali.
- Per quanto riguarda la lampada o le lampade all'interno di questo prodotto e le lampade di ricambio vendute separatamente: Queste lampade sono destinate a resistere a condizioni fisiche estreme negli elettrodomestici, come temperatura, vibrazioni, umidità, o sono destinate a segnalare informazioni sullo stato operativo dell'apparecchio. Non sono destinate ad essere utilizzate in altre applicazioni e non sono adatte per l'illuminazione di ambienti domestici.

2.6 Smaltimento

AVVERTENZA!

Rischio di lesioni o soffocamento.

- Staccare la spina dall'alimentazione elettrica.
- Tagliare il cavo elettrico in prossimità dell'apparecchiatura e gettarlo.

3. INSTALLAZIONE

⚠ AVVERTENZA!

Fare riferimento ai capitoli sulla sicurezza.

3.1 Informazioni generali

⚠ ATTENZIONE!

Non collegare l'apparecchiatura ad adattatori o prolunghes. Ciò può causare un sovraccarico e un rischio di incendio.

⚠ ATTENZIONE!

L'altezza di installazione minima è di 85 cm.

- Il forno a microonde è destinato solo all'uso a incasso. Deve essere posizionato su una superficie piana e stabile.
- L'unità non dispone di una parete posteriore nel punto in cui si trova il microonde.
- Tenere il forno a microonde lontano da vapore, aria calda e schizzi d'acqua.
- Se il forno a microonde è troppo vicino a una radio o a un televisore, ciò potrebbe causare interferenze nel segnale ricevuto.
- Se si trasporta il forno a microonde con temperature fredde, non attivarlo immediatamente dopo l'installazione. Lasciarlo a temperatura ambiente in modo che assorba il calore.

3.2 Installazione elettrica

La dotazione standard del forno a microonde al momento della fornitura prevede un cavo di rete e una spina.

Il cavo ha un cavo di terra con una spina di collegamento a terra. La spina deve essere inserita in una presa installata correttamente e collegata a terra. In caso di cortocircuito elettrico la messa a terra riduce il rischio di scosse elettriche.

3.3 Installazione del microonde

1. Verificare che le dimensioni dei mobili rispettino le distanze di installazione.

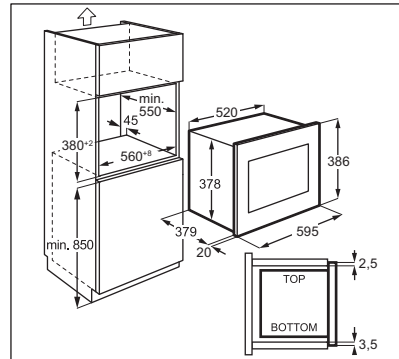
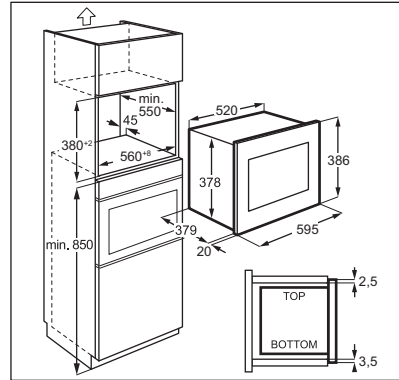

2. Mettere il modello sulla parte inferiore del mobile e vedere se è idoneo. Se sì, segnare i punti per le viti. Rimuovere il modello e fissare la staffa mediante le viti (A) nel punto contrassegnato.

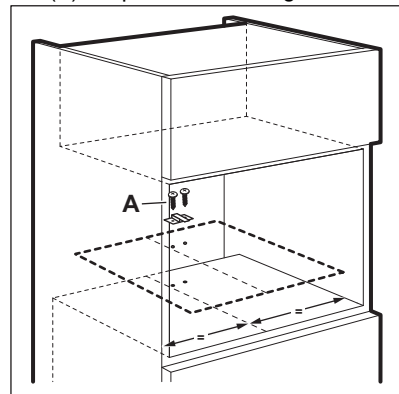

3. Installare il microonde. Se è stata fissata la staffa, assicurarsi che blocchi la parte posteriore dell'apparecchiatura.

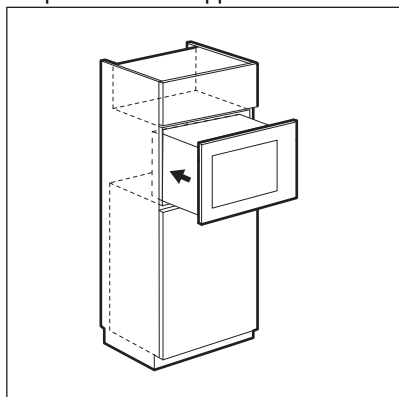

4. Aprire la porta e fissare il microonde al mobile mediante una vite (B).

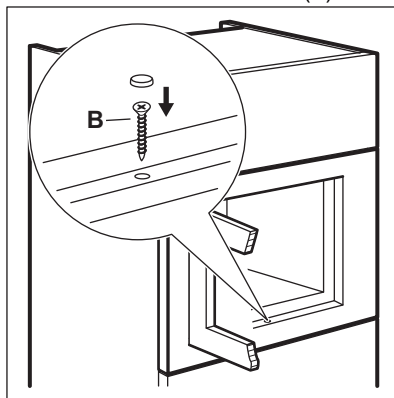

4. DESCRIZIONE DEL PRODOTTO

4.1 Panoramica generale

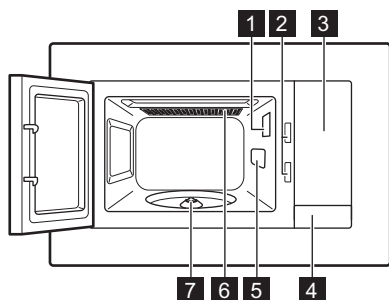

- 1 Lampadina
- 2 Sistema di blocco di sicurezza
- 3 Pannello dei comandi
- 4 Apriporta
- 5 Copertura della guida d'onda







- 6 Grill
- 7 Albero turntable

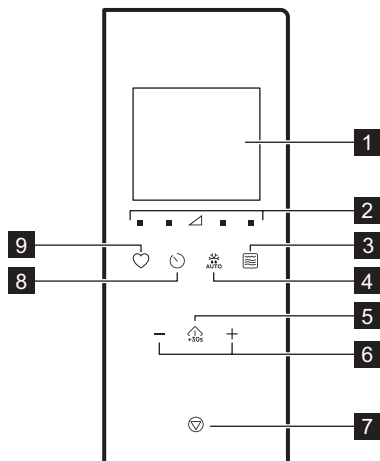

Questo prodotto soddisfa i requisiti dello Standard europeo EN55011. In conformità a questo standard questo prodotto è classificato come apparecchiatura di classe B di gruppo 2. Gruppo 2 significa che l'apparecchiatura genera intenzionalmente energia a radiofrequenza sotto forma di radiazioni elettromagnetiche per il trattamento termico degli alimenti. Le apparecchiature di Classe B indicano che sono adatte all'uso in ambienti domestici.

4.2 Pannello dei comandi



Simbolo	Funzione	Descrizione
1 —	Display	Mostra le impostazioni e l'ora corrente.
2 ■ ▽	Pulsanti impostazioni di potenza	Consente di impostare il livello di potenza del microonde
3 	Pulsante funzione Grill	Per impostare il forno a microonde / cottura combinata / grill.
4  AUTO	Scongelamento	Per scongelare il cibo a peso.
5  +30s	Inizio / +30 sec	Per avviare l'apparecchiatura o aumentare il tempo di cottura per 30 secondi alla massima potenza.
6 — +	Pulsanti Impostazioni	Per impostare il tempo, il peso, la temperatura o la funzione di cottura automatica.
7 	Arresto/Cancellazione	Per disattivare l'apparecchiatura o eliminare le impostazioni di cottura.
8 	Orologio	Per impostare l'orologio/il promemoria.
9 	Preferito	Per scegliere rapidamente una funzione automatica.

4.3 Accessori

Kit piatto girevole



Utilizzare sempre il kit del piatto girevole per preparare il cibo nel forno a microonde.

Vassoio di cottura in vetro e supporto per piatto girevole.

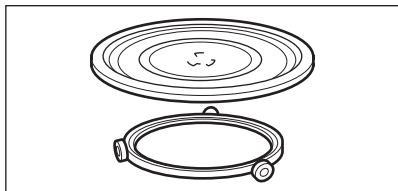

Griglia per grill

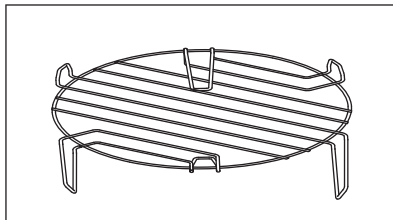

Utilizzare per:

- grigliare gli alimenti

5. PRIMA DEL PRIMO UTILIZZO

AVVERTENZA!

Fare riferimento ai capitoli sulla sicurezza.

5.1 Rimozione della pellicola protettiva

Prima del primo utilizzo, rimuovere la pellicola protettiva dal telaio.

5.2 Pulizia iniziale

AVVERTENZA!

Fare riferimento al capitolo "Pulizia e cura".

- Rimuovere tutti gli accessori dal forno a microonde.
- Pulire accuratamente la cavità del forno con un panno morbido umido.

5.3 Preriscaldamento

AVVERTENZA!

Preriscaldare l'apparecchiatura prima di utilizzarla per la prima volta.

1. Premere ripetutamente per impostare la funzione Grill .
2. Lasciare che l'apparecchiatura faccia funzionare per 30 per rimuovere gli odori causati dal processo di produzione.
3. Aprire la porta e lasciar raffreddare.
4. Pulire la cavità dell'apparecchiatura con un panno morbido umido e asciugare accuratamente.

L'apparecchiatura può emettere odore e fumo le prime volte che viene usata. Questo è normale e non è segno di un malfunzionamento. Accertarsi che il flusso d'aria nella stanza sia sufficiente.

6. UTILIZZO QUOTIDIANO

AVVERTENZA!

Fare riferimento ai capitoli sulla sicurezza.

6.1 Informazioni generali sull'utilizzo dell'apparecchiatura

- Dopo aver disattivato l'apparecchiatura, lasciar riposare il cibo per alcuni minuti.
- Prima di preparare gli alimenti, rimuovere la pellicola di alluminio, i contenitori in metallo, ecc.

Cottura

- Se possibile, cucinare gli alimenti coperti con un materiale adatto all'uso nel microonde. Cuocere senza coperchio solo se li si vuole rosolati
- Non cuocere eccessivamente i piatti scegliendo un livello di potenza troppo alto e troppo a lungo. Gli alimenti possono seccarsi, bruciarsi o incendiarsi in alcuni punti.
- Non usare l'apparecchiatura per cuocere uova o lumache nel proprio guscio perché potrebbero esplodere. Per le uova fritte, forare prima i tuorli.
- Forare con una forchetta diverse volte la buccia di patate, pomodori, salsicce e tipi di cibo simili prima di cuocerli, per evitare che esplodano.
- Per cibi freddi o congelati, impostare un tempo di cottura più lungo.
- Mescolare di tanto in tanto i piatti contenenti salsa.
- Le verdure sode, come carote, piselli o cavolfiore devono essere cotte in acqua.
- Girare i pezzi di cibo più grandi a metà cottura.
- Se possibile, tagliare le verdure in pezzi di dimensioni simili.
- Utilizzare piatti piani e larghi.
- Non utilizzare pentole di porcellana, ceramica o terracotta con fondi non

smaltati o piccoli fori, per esempio sui manici. L'umidità può penetrare in questi fori, causando la rottura delle pentole durante il riscaldamento.

- Il vassoio di cottura in vetro è necessario per il funzionamento del forno a microonde. Posizionare il cibo o i liquidi al di sopra.

Scongelamento di carne, pollame, pesce

- Sistemare gli alimenti congelati e senza involucro su una piccola placca con angoli con un contenitore al di sotto in modo che il liquido di scongelamento si raccolga nel contenitore.
- Girare il cibo a metà scongelamento. Se possibile, separare e poi rimuovere i pezzi che hanno iniziato a scongelarsi.

Scongelamento di burro, porzioni di torta, ricotta

- Non scongelare completamente gli alimenti nell'apparecchiatura, ma lasciare che si scongelino a temperatura ambiente. Il risultato sarà più uniforme. Prima dello scongelamento, rimuovere gli involucri in metallo o alluminio.

Scongelamento di frutta, verdure

- Qualora frutta e verdure restino crude, non scongelarle completamente all'interno dell'apparecchiatura. Lasciarle scongelare a temperatura ambiente.
- Si può usare una maggior potenza del microonde per cuocere frutta e verdure senza doverle scongelare prima.

Piatti pronti

- È possibile preparare piatti pronti nell'apparecchiatura solo se la confezione è adatta all'uso in microonde.
- Seguire le istruzioni del produttore stampate sulla confezione (ad es. togliere il coperchio metallico e forare la pellicola di plastica).

Pentole e materiali adatti

Pentole / Materiale	Microonde			Cottura al grill
	Scongela-mento	Riscalda-mento	Cottura	
Vetro e porcellana termoresistente senza componenti metallici, ad es. pyrex, vetro a prova di calore	✓	✓	✓	✓
Vetro e porcellana non termoresistente ¹⁾	✓	x	x	x
Vetro e vetroceramica in materiale termoresistente/resistente al gelo (ad es. Aracoflam), ripiano griglia	✓	✓	✓	✓
Ceramica ²⁾ , terracotta ²⁾	✓	✓	✓	x
Plastica termoresistente fino a 200 °C ³⁾	✓	✓	✓	x
Cartoncino, carta	✓	x	x	x
Pellicola	✓	x	x	x
Pellicola per arrostiti con chiusura sicura per microonde ³⁾	✓	✓	✓	x
Piatti per arrosto in metallo, ad es. smalto, ghisa	x	x	x	✓
Teglie, laccate nere o rivestite in silicone ³⁾	x	x	x	✓
Lamiera dolci	x	x	x	✓
Pentole per rosolare, ad es. piatto crisp o crunch	x	✓	✓	x
Piatti pronti confezionati ³⁾	✓	✓	✓	✓

1) Senza applicazioni o decorazioni in argento, oro, platino o metallo

2) Senza componenti in quarzo o metallo o smalti contenenti metalli

3) Sarà necessario attenersi alle istruzioni del produttore per le temperature massime.



✓ idoneo



X non idoneo

6.2 Accensione e spegnimento del forno a microonde

ATTENZIONE!

Non lasciare il microonde in funzione senza cibo all'interno.

1. Premere  o  per impostare il livello di potenza. Per scegliere il livello adeguato, consultare la tabella seguente.

2. Premere  o  per impostare il tempo di cottura.

3. Premere  per confermare e attivare il microonde.

Per annullare le impostazioni, premere



Disattivazione del microonde:

- Attendere che il microonde si disattivi automaticamente, quando finisce il tempo. Il display mostra 0:00.
- Aprire lo sportello. Il microonde si arresta automaticamente. Chiudere la porta e

premere  per continuare a cucinare.
Utilizzare questa opzione per ispezionare gli alimenti.

- premere .







Quando il microonde si disattiva automaticamente, viene emesso un segnale acustico.





6.3 Tabelle delle impostazioni di potenza

Microonde

Simboli sul pannello da sinistra a destra

Poten-za mi-croon-de	Basso	Med. basso	Med.	Med. alto	Alto
Display	 100 Watt	 300 Watt	 500 Watt	 700 Watt	 900 Watt

Grill e cottura combinata



Premere 	Display	Impostazione di potenza
1 volta		Grill 100%
2 volte		Microonde 36% Grill 64%
3 volte		Microonde 55% Grill 45%
4 volte	900W	Microonde 100%

6.4 Avvio rapido





Il tempo di cottura massimo è di 95 minuti.

È possibile attivare rapidamente il microonde nei seguenti modi.

- Premere  per attivare il forno a microonde per 30 secondi alla massima potenza.
Il tempo di cottura aumenta di 30 secondi ad ogni ulteriore pressione del tasto.
- Premere  una volta. Impostare il tempo di cottura con i pulsanti Impostazioni. Premere  per attivare il microonde a piena potenza.

6.5 Grill e cottura combinata

Fare riferimento alle tabelle delle impostazioni di potenza.





1. Premere  ripetutamente per impostare la funzione Grill o Cottura combinata.
2. Premere i pulsanti Impostazioni per regolare l'ora.
3. Premere  per confermare e attivare il microonde.





Viene emesso un segnale acustico dopo la metà del tempo di cottura. È possibile girare il cibo.

6.6 Scongellamento

1. Premere  ripetutamente per scegliere un tipo di cibo.

Simbolo	Funzione
	Scongellamento pane
	Scongellamento carne
	Scongellamento pesce
	Scongellare le verdure

2. Premere  e  per impostare il peso. L'ora viene impostata automaticamente.
3. Premere  per confermare e attivare il microonde.

6.7 Cottura multistadio



Se una fase è lo scongelamento, impostarla come prima fase.



È possibile cucinare il cibo in massimo 3 passaggi. Dopo ogni livello viene emesso un segnale acustico.

1. Selezionare la prima funzione e ruotare la manopola delle impostazioni per regolare l'ora.
2. Selezionare la seconda funzione e ruotare la manopola delle impostazioni per regolare l'ora.
3. Selezionare la terza funzione e ruotare la manopola di impostazione per regolare l'ora.
4. Premere  per confermare e avviare la cottura multistadio.

Menu preferito

Nel microonde è presente il menu Preferiti preprogrammato. Sarà possibile modificarlo a seconda delle proprie preferenze.

Scongellamento come prima funzione

1. Selezionare Scongellamento .
2. Selezionare il cibo.
3. Ruotare la manopola Impostazioni per impostare il peso.
4. Selezionare la seconda funzione e ruotare la manopola delle impostazioni per regolare l'ora.
5. Premere  per confermare e avviare la cottura multistadio.

Quando viene emesso un segnale acustico durante la cottura, rimescolare o ridisporre il cibo.

6.8 Preferito

È possibile salvare 3 impostazioni preferite.

Utilizzare questa funzione per salvare un'impostazione che si utilizza spesso con il microonde.

1. Impostare la funzione e i parametri che si desidera salvare.



Fare riferimento alla procedura per la funzione che si desidera impostare.

2. Tenere premuto  per 2 secondi. Viene emesso un segnale acustico.

3. Premere  per confermare e salvare. È possibile modificare i preferiti salvati.

Premere  e modificare la funzione o i parametri utilizzando la stessa procedura.

Utilizzo dei programmi preferiti

1. In modalità Stand-by premere  ripetutamente per scegliere l'impostazione 1, 2 o 3.
2. Premere  per attivare il forno a microonde.

Piatto	Peso	Display
Ammorbidire il burro	50 g	50 g
	100 g	100 g
	150 g	150 g
	200 g	200 g
	250 g	250 g
Fusione cioccolato	100 g	100 g
	150 g	150 g
	200 g	200 g
Torta in tazza	1 tazza	1
	2 tazze	2
	3 tazze	3
	4 tazze	4

7. UTILIZZO DEGLI ACCESSORI

⚠ AVVERTENZA!

Fare riferimento ai capitoli sulla sicurezza.

7.1 Inserimento del kit del piatto girevole

⚠ ATTENZIONE!

Non cuocere il cibo senza il kit del piatto girevole. Utilizzare solo il kit del piatto girevole in dotazione con il forno a microonde.



Non cuocere mai il cibo direttamente sul vassoio di cottura in vetro.

1. Posizionare la guida a rulli attorno all'albero del piatto girevole.
2. Posizionare il vassoio di cottura in vetro sulla guida a rulli.

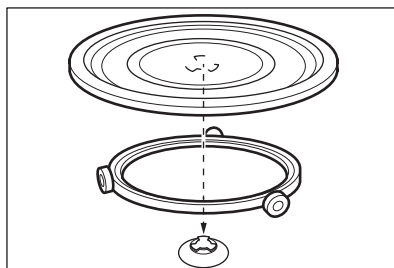

7.2 Inserire la griglia

⚠ ATTENZIONE!



Non è possibile utilizzare la griglia del grill con la funzione microonde. Sussiste il rischio di danni all'apparecchiatura. Utilizzare la griglia del grill solo con la funzione Grill.

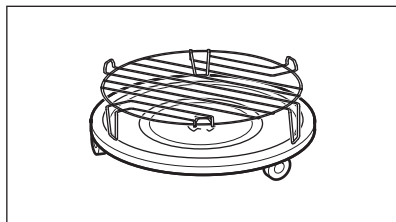

Posizionare la griglia sul kit piatto girevole.



8. FUNZIONI AGGIUNTIVE

8.1 Blocco di sicurezza per bambini

Il blocco di sicurezza per bambini impedisce il funzionamento accidentale del forno a microonde.

Tenere premuto  per 3 secondi. Viene emesso un segnale acustico. Quando il Blocco di sicurezza per bambini è attivo, il display mostra . Per disattivare il Blocco di sicurezza per bambini premere e tenere premuto  per 3 secondi. Viene emesso un segnale acustico.

8.2 Timer della cucina

È possibile impostare un massimo di 95 minuti.



Quando la funzione Timer della cucina è attiva, non è possibile impostare nessun altro programma.

1. Premere .
2. Premere i pulsanti Impostazioni per regolare l'ora.

Dopo 2 secondi il timer si avvia automaticamente.



Il timer smette di funzionare quando si apre la porta o si mette in pausa l'apparecchiatura. Quando si continua a cucinare, il timer torna all'ora impostata in precedenza.

Quando viene raggiunto il tempo impostato, viene emesso un segnale acustico.



8.3 Impostazione dell'orologio



È possibile impostare l'ora in formato a 12 o 24 ore.



1. Premere  fino a visualizzare il formato 12H o 24H.
2. Premere i pulsanti Impostazioni per immettere la quantità di ore.
3. Premere  per confermare.
4. Premere i pulsanti Impostazioni per immettere la quantità di minuti.
5. Premere  per confermare.



Se non si desidera visualizzare l'orologio sul display, premere  finché il display non mostra OFF e premere  per confermare. Il display visualizza 00:00 e si spegne automaticamente dopo 5 min.

8.4 Disattivazione dell'audio del tasto a sfioramento

La funzione consente di disattivare l'audio del tasto a sfioramento.

1. Aprire la porta.
2. Tenere premuto  e premere contemporaneamente . Viene visualizzato OFF.
3. Chiudere la porta.

Per attivare il suono, ripetere la procedura descritta in precedenza. Viene visualizzato ON.

9. CONSIGLI E SUGGERIMENTI UTILI

AVVERTENZA!

Fare riferimento ai capitoli sulla sicurezza.

9.1 Suggerimenti per la cottura a microonde

Problema	Soluzione
Non è possibile trovare dettagli sulla quantità di cibo preparato.	Cercare un tipo di cibo simile. Aumentare o ridurre la durata dei tempi di cottura in base alla seguente regola: <ul style="list-style-type: none">• Una quantità doppia equivale a circa il doppio del tempo.• Metà quantità equivale alla metà del tempo.
Il cibo è diventato troppo secco.	Impostare un tempo di cottura più breve o selezionare una potenza del microonde inferiore.
Il cibo non è scongelato, caldo o cotto al termine del tempo.	Impostare un tempo di cottura più lungo o una potenza più elevata. Occorre notare che i piatti di grandi dimensioni richiedono più tempo.
Al termine del tempo di cottura, il cibo si surriscalda all'esterno, ma non è ancora pronto all'interno.	La volta successiva, selezionare una potenza inferiore e un tempo più lungo. Mescolare i liquidi a metà cottura, ad es. la zuppa.
I risultati di cottura del riso sono scarsi.	Per ottenere risultati migliori per il riso usare un piatto piano e largo.

9.2 Scongellamento

Scongelare sempre l'arrosto rivolto verso il basso.

Non scongelare la carne coperta, in quanto potrebbe cuocerla invece che scongelarla.

Scongelare sempre il petto di pollame intero rivolto verso il basso.

9.3 Cottura

Rimuovere sempre la carne e il pollame freddi dal frigorifero almeno 30 minuti prima della cottura.

Lasciar riposare la carne, il pollame, il pesce e le verdure dopo la cottura.

Spennellare un po' d'olio o di burro fuso sul pesce.

Tutte le verdure devono essere cotte alla potenza massima del microonde.

Aggiungere 30-45 ml di acqua fredda per ogni 250 g di verdure.

Tagliare le verdure fresche in pezzi di dimensioni uniformi prima della cottura. Cuocere tutte le verdure con un coperchio sul contenitore.

9.4 Riscaldamento

Quando si riscaldano piatti pronti confezionati, seguire le istruzioni riportate sulla confezione.

9.5 Grill

Cuocere al grill i cibi sottili mettendoli al centro della griglia.

Girare la pietanza a metà del tempo impostato e continuare a grigliare.

9.6 Cottura combinata

Utilizzare la cottura combinata per mantenere la croccantezza di alcuni alimenti.

A metà cottura, girare gli alimenti e continuare a cucinare.

Esistono 2 modalità per la cottura combinata. Ciascuna modalità combina le funzioni di

cottura a microonde e al grill in momenti e livelli di potenza diversi.

10. PULIZIA E CURA

AVVERTENZA!

Fare riferimento ai capitoli sulla sicurezza.

10.1 Note e suggerimenti per la pulizia

- Pulire la parte anteriore dell'apparecchiatura con un panno morbido inumidito con acqua calda e detergente.
- Per pulire le superfici metalliche, utilizzare un detergente dedicato.
- Pulire l'interno dell'apparecchiatura dopo ogni utilizzo per mantenerla in buone condizioni. Rimuovere regolarmente i

residui di cibo. Assicurarsi di eliminare vapore/umidità in eccesso.



- Pulire lo sporco ostinato con un detergente speciale.
- Pulire regolarmente tutti gli accessori e lasciarli asciugare. Usare un panno morbido inumidito con acqua calda e un detergente.
- Per ammorbidire i residui che sono difficili da rimuovere, far bollire un bicchiere d'acqua alla massima potenza del microonde per 2-3 minuti.
- Per eliminare gli odori, mescolare un bicchiere d'acqua con 2 cucchiaini di succo di limone e far bollire alla massima potenza del microonde per 5 minuti.

11. RISOLUZIONE DEI PROBLEMI

AVVERTENZA!

Fare riferimento ai capitoli sulla sicurezza.

11.1 Cosa fare se...

Problema	Causa possibile	Rimedio
L'apparecchiatura non funziona.	L'apparecchiatura non è collegata alla presa di corrente.	Inserire la spina dell'apparecchiatura nella presa di corrente.
L'apparecchiatura non funziona.	Mancanza di alimentazione elettrica.	Controllare il fusibile o l'interruttore principale. Se il fusibile o l'interruttore continuano a interrompere il circuito, contattare un elettricista qualificato.
L'apparecchiatura non funziona.	Lo sportello non è chiuso correttamente.	Assicurarsi che non ci sia nulla che blocchi la porta.
La lampadina non funziona.	La lampadina è difettosa.	La lampadina deve essere sostituita.
Il display visualizza  .	Il blocco di sicurezza bambini è attivo.	Disattivare il blocco di sicurezza bambini. Tenere premuto  per 3 secondi.
Sono presenti scintille all'interno.	C'è un piatto metallico o un piatto con un profilo metallico all'interno.	Togliere il piatto dall'apparecchiatura.

Problema	Causa possibile	Rimedio
Sono presenti scintille all'interno.	All'interno c'è uno spiedo metallico o pellicola di alluminio che tocca le pareti interne.	Assicurarsi che lo spiedo o la pellicola non tocchino le pareti interne.
Il piatto girevole può graffiare o emettere un suono stridente.	Sotto il vassoio di cottura in vetro c'è un oggetto o dello sporco.	Pulire l'area al di sotto del vassoio di cottura in vetro.
L'apparecchiatura smette di funzionare senza un motivo preciso.	Si è verificato un malfunzionamento.	Se questa situazione si ripete, contattare il centro di assistenza tecnica autorizzato.

11.2 Dati Assistenza

Qualora non sia possibile trovare una soluzione al problema, contattare il rivenditore o il Centro di Assistenza Autorizzato.

Le informazioni necessarie per il Centro di Assistenza si trovano sulla targhetta dei dati. La targhetta dei dati è applicata sull'apparecchiatura. Non rimuovere la targhetta dei dati dall'apparecchiatura.

Consigliamo di annotarli in questo spazio:

Modello (MOD.)

Numero Prodotto (PNC)

Numero di serie (S.N.)

12. EFFICIENZA ENERGETICA

12.1 Informazioni sul prodotto per il consumo energetico e il tempo massimo per raggiungere la modalità a bassa potenza applicabile

Consumo energetico in standby con display acceso	0.8 W
Consumo energetico in standby con display spento	0.5 W
Tempo massimo necessario al dispositivo per raggiungere automaticamente la modalità a bassa potenza applicabile	20 min

13. CONSIDERAZIONI SULL'AMBIENTE

Riciclare i materiali con il simbolo . Buttare l'imballaggio negli appositi contenitori per il riciclaggio. Aiutare a proteggere l'ambiente e la salute umana e a riciclare rifiuti derivanti da apparecchiature elettriche ed elettroniche. Non smaltire le apparecchiature che riportano

il simbolo  insieme ai normali rifiuti domestici. Portare il prodotto al punto di riciclaggio più vicino o contattare il comune di residenza.

Bem-vindo(a) à AEG! Obrigado por escolher o nosso aparelho.



Obter conselhos de utilização, folhetos, resolução de problemas e informações sobre assistência e reparações:
www.aeg.com/support

Sujeito a alterações sem aviso prévio.

ÍNDICE

1. INFORMAÇÕES DE SEGURANÇA.....	128
2. INSTRUÇÕES DE SEGURANÇA.....	131
3. INSTALAÇÃO.....	132
4. DESCRIÇÃO DO PRODUTO.....	134
5. ANTES DA PRIMEIRA UTILIZAÇÃO.....	136
6. UTILIZAÇÃO DIÁRIA.....	137
7. UTILIZAR OS ACESSÓRIOS.....	141
8. FUNÇÕES ADICIONAIS.....	142
9. SUGESTÕES E DICAS.....	143
10. MANUTENÇÃO E LIMPEZA.....	144
11. RESOLUÇÃO DE PROBLEMAS.....	144
12. EFICIÊNCIA ENERGÉTICA.....	145
13. PREOCUPAÇÕES AMBIENTAIS.....	145

1. ⚠ INFORMAÇÕES DE SEGURANÇA

Leia atentamente as instruções fornecidas antes de instalar e utilizar o aparelho. O fabricante não poderá ser responsabilizado por ferimentos ou danos resultantes de instalação incorreta ou utilização incorreta. Guarde sempre as instruções num sítio seguro e acessível para consultar no futuro.

1.1 Segurança de crianças e pessoas vulneráveis

⚠ AVISO!

Risco de asfixia, lesão ou incapacidade permanente.

- Este aparelho pode ser utilizado por crianças com 8 anos de idade ou mais velhas e por pessoas com capacidades físicas, sensoriais ou mentais reduzidas ou falta de experiência e conhecimento se forem supervisionadas ou instruídas no que respeita à utilização do aparelho de uma

forma segura e compreenderem os perigos envolvidos. É necessário manter as crianças com menos de 8 anos de idade e pessoas com incapacidades muito extensas e complexas afastadas do aparelho, a menos que sejam constantemente vigiadas.

- As crianças devem ser vigiadas para garantir que não brincam com o aparelho.
- Mantenha todos os materiais de embalagem fora do alcance das crianças e elimine-os de forma apropriada.
- AVISO: O forno e as partes acessíveis ficam quentes durante a utilização. Mantenha as crianças e os animais domésticos afastados do aparelho quando estiver a ser utilizado e durante o arrefecimento.
- Se o aparelho tiver um dispositivo de segurança para crianças, recomendamos que o ative.
- A limpeza e a manutenção básica do aparelho não devem ser efetuadas por crianças sem supervisão.

1.2 Segurança geral

- Este aparelho destina-se apenas a ser utilizado para cozinhar.
- Este aparelho foi concebido unicamente para utilização doméstica num ambiente interior.
- Este aparelho pode ser utilizado em escritórios, quartos de hóspedes de hotéis, quartos de hóspedes de pousadas, casas de hóspedes de turismo rural e outros alojamentos semelhantes onde tal utilização não exceda os níveis de utilização doméstica (médios).
- AVISO: O forno e as partes acessíveis ficam quentes durante a utilização. Deve ter cuidado para evitar tocar nas resistências de aquecimento.
- AVISO: Apenas uma pessoa qualificada pode efetuar ações de manutenção e reparação que envolvam a remoção da cobertura que protege contra a exposição à energia de microondas.

- AVISO: Em caso de danos na porta ou nos vedantes da porta, não utilize o aparelho até que tenha sido reparado por uma pessoa qualificada.
- AVISO: Não aqueça líquidos e outros alimentos em recipientes selados. Podem explodir.
- Se o cabo de alimentação elétrica estiver danificado, deve ser substituído pelo fabricante, por um Centro de Assistência Técnica Autorizado ou por uma pessoa igualmente qualificada, para evitar perigos elétricos.
- Antes de qualquer operação de manutenção, desative o aparelho e desligue a ficha da tomada elétrica.
- Utilize sempre luvas de forno para retirar ou inserir acessórios ou recipientes de ir ao forno.
- Não opere o aparelho mediante um temporizador externo ou um sistema de controlo remoto separado.
- Não é permitido utilizar recipientes metálicos de alimentos ou bebidas para cozinhar com micro-ondas.
- Utilize apenas utensílios adequados para utilizar em fornos micro-ondas.
- Quando aquecer alimentos em recipientes de plástico ou papel, vigie o aparelho, porque existe o risco de ignição.
- O aparelho destina-se a aquecer alimentos e bebidas. A secagem de alimentos ou vestuário e o aquecimento de almofadas de aquecimento, chinelos, esponjas, panos tecidos húmidos e outros semelhantes podem resultar em risco de ferimentos, ignição e incêndio.
- Se observar fumo, desligue o aparelho ou retire a ficha da tomada e mantenha a porta fechada para abafar possíveis chamas.
- O aquecimento de bebidas no microondas pode provocar ebulição eruptiva retardada. Tenha cuidado ao manusear o recipiente.
- O conteúdo de biberões e de boiões de comida para bebé deve ser agitado e mexido e a temperatura deve ser verificada antes do consumo, para evitar queimaduras.

- Os ovos inteiros e os ovos cozidos inteiros não devem ser aquecidos no aparelho, porque podem explodir, mesmo depois de ter terminado o aquecimento no microondas.
- Se não mantiver o aparelho limpo, a superfície pode deteriorar-se e isso pode afetar negativamente a vida útil do aparelho e resultar numa situação perigosa.
- A temperatura das superfícies acessíveis pode ser elevada quando o aparelho está a funcionar.
- Não ative o aparelho quando estiver vazio. As peças metálicas no interior da cavidade podem criar arco eléctrico.
- O aparelho deve ser limpo regularmente e os depósitos de alimentos devem ser removidos.
- Não utilize um aparelho de limpeza a vapor para limpar o aparelho.
- Não utilize agentes de limpeza abrasivos ou raspadores metálicos afiados para limpar a porta de vidro, porque podem riscar a superfície e quebrar o vidro.
- O aparelho deve ser utilizado com a porta decorativa aberta (se aplicável).

2. INSTRUÇÕES DE SEGURANÇA

2.1 Instalação

AVISO!

A instalação deste aparelho tem de ser efectuada por uma pessoa qualificada.

- Retire a embalagem toda.
- Não instale nem utilize o aparelho se estiver danificado.
- Siga as instruções de instalação fornecidas com o aparelho.
- Tenha sempre cuidado quando deslocar o aparelho porque ele é pesado. Utilize sempre luvas de protecção e calçado fechado.
- Não puxe o aparelho pela pega.
- Respeite as distâncias mínimas relativamente a outros aparelhos e unidades.

- Instale o aparelho num local seguro e adequado que cumpra com os requisitos da instalação.
- As partes laterais do aparelho devem ficar perto de aparelhos ou unidades com a mesma altura.

2.2 Ligação eléctrica

AVISO!

Risco de incêndio e choque eléctrico.

- Todas as ligações eléctricas devem ser efectuadas por um electricista qualificado.
- O aparelho tem de ficar ligado à terra.
- Certifique-se de que os parâmetros indicados na placa de características são compatíveis com as características da alimentação eléctrica.

- Se o aparelho for ligado a uma tomada eléctrica por intermédio de um cabo de extensão, certifique-se de que esse cabo tem ligação à terra.
- Certifique-se de que não danifica a ficha e o cabo de alimentação eléctrica. Contacte a Assistência Técnica ou um electricista para substituir o cabo de alimentação se estiver danificado.
- Não puxe o cabo de alimentação para desligar o aparelho. Puxe sempre a ficha.

2.3 Utilização

AVISO!

Risco de ferimentos, queimaduras, choque eléctrico ou explosão.

- Não altere as especificações deste aparelho.
- Não deixe o aparelho sem vigilância durante o funcionamento.
- Não aplique pressão sobre a porta aberta.
- Certifique-se de que as aberturas de ventilação não ficam obstruídas.
- Não utilize o aparelho como superfície de trabalho, nem utilize a cavidade para efeitos de armazenamento.

2.4 Manutenção e limpeza

AVISO!

Risco de ferimentos, incêndio ou danos no aparelho.

- Antes de qualquer ação de manutenção, desative o aparelho e desligue a ficha da tomada eléctrica.
- Limpe o aparelho com regularidade para evitar que o material da superfície se deteriore.
- Não deixe que resíduos de alimentos ou de detergentes se acumulem nas superfícies vedantes da porta.

- Quaisquer restos de gordura ou alimentos que fiquem no aparelho podem provocar incêndio e arco eléctrico quando o microondas estiver a funcionar.
- Limpe o aparelho com um pano macio e húmido. Utilize apenas detergentes neutros. Não utilize produtos abrasivos, esfregões abrasivos, solventes ou objetos metálicos.
- Se utilizar um spray para forno, siga as instruções de segurança da embalagem.

2.5 Assistência técnica

- Para reparar o aparelho, contacte o Centro de Assistência Técnica Autorizado. Utilize apenas peças sobressalentes originais.
- Relativamente à(s) lâmpada(s) no interior deste produto e às lâmpadas sobressalentes vendidas separadamente: Estas lâmpadas destinam-se a suportar condições físicas extremas em eletrodomésticos, tais como temperatura, vibração, humidade, ou destinam-se a sinalizar informação relativamente ao estado operacional do aparelho. Não se destinam a ser utilizadas em outras aplicações e não se adequam à iluminação de espaços domésticos.

2.6 Eliminação

AVISO!

Risco de ferimentos ou asfixia.

- Desligue o aparelho da alimentação eléctrica.
- Corte o cabo de alimentação eléctrica do aparelho e elimine-o.

3. INSTALAÇÃO

AVISO!

Consulte os capítulos relativos à segurança.

3.1 Informações gerais

⚠ CUIDADO!

Não ligue o aparelho a adaptadores ou extensões. Isto pode causar sobrecarga e risco de incêndio.

⚠ CUIDADO!

A altura mínima de instalação é de 85 cm.

- O micro-ondas destina-se a ser utilizado apenas encastrado. Deve ser colocado numa superfície estável e plana.
- O armário não pode ter uma parede traseira no local onde o micro-ondas está localizado.
- Coloque o micro-ondas afastado de vapor, ar quente e salpicos de água.
- Se o micro-ondas estiver demasiado próximo de um rádio ou televisor, pode causar interferências no sinal recebido.
- Se transportar o micro-ondas no tempo frio, não o ative imediatamente após a instalação. Deixe repousar à temperatura ambiente e absorva o calor.

3.2 Instalação elétrica

Este micro-ondas é fornecido com um cabo de alimentação e uma ficha.

O cabo tem um fio de ligação à terra com uma ficha de ligação à terra. A ficha deve ser ligada a uma tomada elétrica devidamente instalada e com ligação à terra. No caso de um curto-circuito elétrico, a ligação à terra reduz o risco de choque elétrico.

3.3 Instalar o microondas

1. Verifique se as dimensões do mobiliário cumprem as distâncias de instalação.

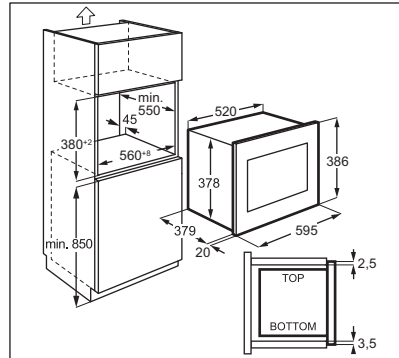
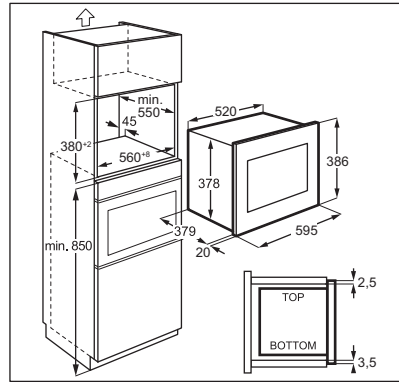

2. Coloque o modelo na parte inferior do armário e verifique se cabe. No caso de cumprir, marque os locais para os parafusos. Retire o modelo e fixe o suporte com os parafusos (A) nos pontos marcados.

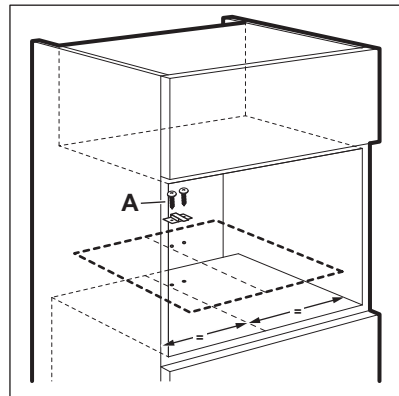

3. Instale o microondas. Se fixar o suporte, certifique-se de que este fica bloqueado na parte de trás do aparelho.

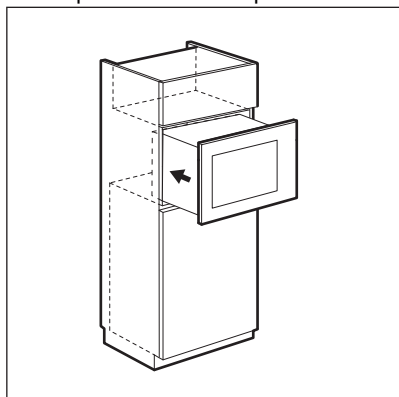

4. Abra a porta e fixe o aparelho ao móvel com um parafuso (B).

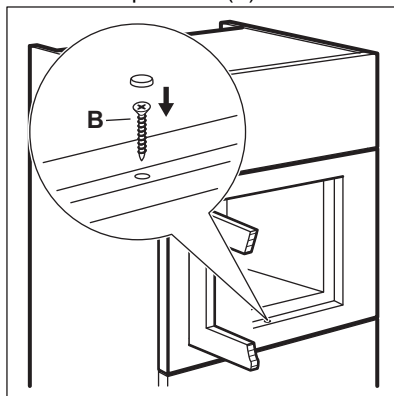

4. DESCRIÇÃO DO PRODUTO

4.1 Visão geral

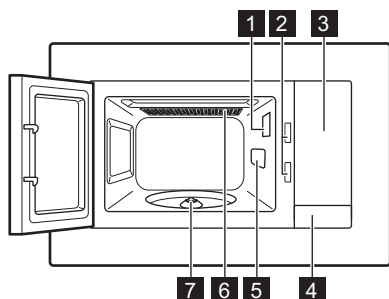

- 1 Lâmpada
- 2 Sistema de interbloqueio de segurança
- 3 Painel de comandos
- 4 Dispositivo de abertura da porta
- 5 Cobertura do guia de ondas

- 6 Grelhador
- 7 Eixo do prato rotativo



Este Produto cumpre os requisitos da norma europeia EN55011. Em conformidade com esta norma, este produto é classificado como equipamento de classe B do grupo 2. O Grupo 2 significa que o equipamento gera intencionalmente energia de radiofrequência sob a forma de radiação eletromagnética para o tratamento térmico dos alimentos. Equipamento de Classe B significa que o equipamento é adequado para ser utilizado em estabelecimentos domésticos.

4.2 Painel de comandos

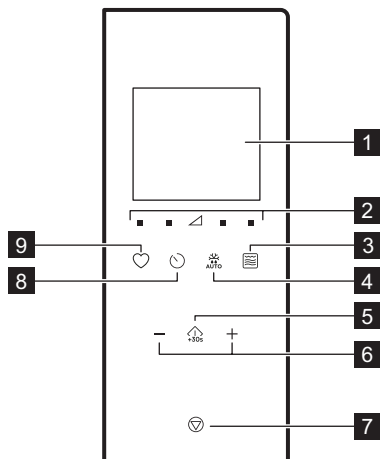

Símbolo	Função	Descrição
1 —	Visor	Apresenta as definições e a hora atual.
2 ■ ▽	Botões de regulação da potência	Permitem regular o nível de potência do microondas
3	Botão da função de grelhador	Para seleccionar a função de microondas / cozedura combinada / grelhador.
4 AUTO	Descongelação	Para descongelar alimentos por peso.
5 +30s	Iniciar / +30 seg.	Para iniciar o aparelho ou aumentar o tempo de cozedura durante 30 segundos na potência máxima.
6 — +	Botões de definição	Para seleccionar o tempo, o peso, a temperatura ou uma função de Cozedura automática.
7	Parar / Anular	Para desativar o aparelho ou cancelar as definições de cozedura.
8	Relógio	Para acertar o relógio / aviso.
9	Favorito	Para escolher rapidamente uma função automática.

4.3 Acessórios

Conjunto do prato rotativo



Utilize sempre o conjunto do prato rotativo para preparar alimentos no micro-ondas.

Tabuleiro de cozedura em vidro e suporte do prato rotativo.

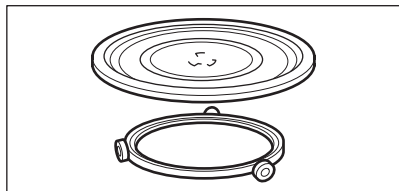

Prateleira do grelhador

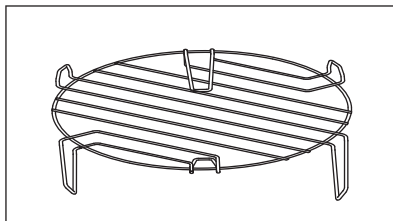

Utilizar para:

- grelhar alimentos

5. ANTES DA PRIMEIRA UTILIZAÇÃO

AVISO!

Consulte os capítulos relativos à segurança.

5.1 Remover a película protetora

Antes da primeira utilização, retire a película protetora da estrutura.

5.2 Limpeza inicial

AVISO!

Consulte o capítulo “Manutenção e limpeza”.

- Retire todos os acessórios do microondas.
- Limpe cuidadosamente a cavidade do forno com um pano macio húmido.

5.3 Pré-aquecimento

AVISO!

Pré-aqueça o aparelho vazio antes da primeira utilização.

1. Prima repetidamente para seleccionar a função Grelhador .
2. Deixe o aparelho funcionar durante 30 para remover os odores causados pelo processo de fabrico.
3. Abra a porta e deixe-a arrefecer.
4. Limpe a cavidade do aparelho com um pano macio húmido e seque cuidadosamente.

O aparelho pode emitir um odor e fumo durante as primeiras utilizações. Isto é normal e não indica qualquer avaria. Certifique-se de que o fluxo de ar na divisão é suficiente.

6. UTILIZAÇÃO DIÁRIA

AVISO!

Consulte os capítulos relativos à segurança.

6.1 Informações gerais sobre a utilização do aparelho

- Depois de desativar o aparelho, deixe os alimentos repousar durante vários minutos.
- Retire a embalagem de folha de alumínio, os recipientes metálicos, etc., antes de preparar os alimentos.

Cozinhar

- Se possível, cozinhe os alimentos cobertos com um material adequado para utilização no micro-ondas. Cozinhe os alimentos sem tampa, apenas se quiser mantê-los estaladiços
- Não cozinhe demasiado os pratos escolhendo uma definição de potência demasiado elevada e demasiado tempo. Os alimentos podem secar, ficarem queimados ou incendiar-se em alguns locais.
- Não utilize o aparelho para cozinhar ovos ou caracóis nas suas cascas, pois estes podem explodir. Com ovos fritos, perfure primeiro as gemas.
- Antes de cozinhar, pique várias vezes com um garfo os alimentos que tenham pele ou casca, como batatas, tomates, salsichas e outros alimentos, para que não rebentem.
- Para alimentos refrigerados ou alimentos congelados, defina um tempo de cozedura mais longo.
- Os pratos que contenham molho devem ser mexidos periodicamente.
- Os legumes que têm uma estrutura firme, como as cenouras, ervilhas ou couve-flor, devem ser cozinhados em água.
- Vire os alimentos maiores a meio do processo de cozedura.
- Se possível, corte os legumes em pedaços com um tamanho semelhante.

- Utilize pratos planos e largos.
- Não utilize recipientes de porcelana, cerâmica ou barro que possuam fundos não vidrados ou pequenos orifícios, por exemplo, nas pegas. Pode entrar humidade nestas aberturas, fazendo com que o tacho rache ao aquecer.
- O prato de vidro é necessário para o funcionamento correcto do microondas. Coloque os alimentos ou líquidos sobre ele.

Descongelar carne, aves, peixe

- Coloque os alimentos congelados e não embalados num pequeno prato angulado com um recipiente por baixo para que o líquido de descongelação se acumule no recipiente.
- Vire os alimentos a meio do tempo de descongelação. Se possível, separe e depois retire os pedaços que começaram a descongelar.

Descongelar manteiga, porções de bolos, quark

- Não descongelar totalmente os alimentos no aparelho, mas deixar descongelar à temperatura ambiente. Obterá um resultado mais uniforme. Retire todas as partes da embalagem que sejam de metal ou alumínio antes de descongelar.

Descongelar fruta, legumes

- Se pretender que os legumes ou a fruta fiquem crus, não os descongele completamente no aparelho. Deixe-os descongelar à temperatura ambiente.
- Para cozinhar fruta e legumes sem os descongelar antes, pode utilizar uma potência superior do microondas.

Refeições prontas

- Pode preparar refeições prontas no aparelho apenas se a embalagem for adequada para utilização no micro-ondas.
- Deve seguir as instruções do fabricante impressas na embalagem (por exemplo, retirar a tampa metálica e perfurar a película de plástico).

Tachos e materiais adequados

Recipiente/Material	Micro-ondas			Grelhador
	Descongelar	Aquecer	Cozinhar	
Porcelana e vidro próprios para forno, sem componentes metálicos, por exemplo, Pyrex, vidro à prova de calor	✓	✓	✓	✓
Vidro e porcelana não adequados para forno ¹⁾	✓	x	x	x
Prateleira de grelhador, vidro e vitrocerâmica fabricados em material adequado para forno/congelador (por ex., Arcoflam)	✓	✓	✓	✓
Cerâmica ²⁾ , louça de barro ²⁾	✓	✓	✓	x
Plástico resistente ao calor até 200 °C ³⁾	✓	✓	✓	x
Cartão, papel	✓	x	x	x
Película aderente	✓	x	x	x
Película própria para assados com fecho seguro para micro-ondas ³⁾	✓	✓	✓	x
Assadeiras em metal, por exemplo, esmalte, ferro fundido	x	x	x	✓
Formas para assar, com revestimento de silicone ou laca preta ³⁾	x	x	x	✓
Tabuleiro para assar	x	x	x	✓
Recipientes para tostar, por ex., placa ou chapa	x	✓	✓	x
Refeições prontas em embalagens ³⁾	✓	✓	✓	✓

1) Sem decoração/revestimento a prata, ouro, platina ou metal

2) sem quartzo ou componentes em metal, nem revestimentos metálicos

3) Tem de seguir as instruções do fabricante relativas às temperaturas máximas.



✓ adequado



x Não adequado

6.2 Ativar e desativar o micro-ondas

CUIDADO!

Não permita que o micro-ondas funcione sem alimentos no interior.

1. Prima  ou  para selecionar o nível de potência. Para escolher o nível de potência correto, consulte a tabela em baixo.

2. Prima  ou  para definir o tempo de cozedura.

3. Prima  para confirmar e ativar o micro-ondas.

Para cancelar a definição, prima .

Para desativar o micro-ondas:

- Aguarde até que o micro-ondas se desative automaticamente quando o tempo chegar ao fim. O visor apresenta 0:00.
- Abra a porta. O micro-ondas desativa-se automaticamente. Feche a porta e prima

 para continuar com a cozedura. Utilize esta opção para inspecionar os alimentos.

- Prima .







Quando o micro-ondas se desativa automaticamente, emite um sinal sonoro.





6.3 Tabelas de regulação de potência

Micro-ondas

Símbolos no painel da esquerda para a direita

Potência do micro-ondas	Baixo	Média baixa	Média	Média alta	Alto
Visor	 100 Watt	 300 Watt	 500 Watt	 700 Watt	 900 Watt

Grelhador e Cozedura Combinada



Prima 	Visor	Regulação da potência
1 vez		100% Grelhador
2 vezes		36% Microondas 64% Grelhador
3 vezes		55% Microondas 45% Grelhador
4 vezes	900W	100% Microondas

6.4 Início rápido





O tempo de cozedura máximo é de 95 minutos.

Pode activar o microondas rapidamente como indicado em baixo.

- Prima  para activar o microondas por 30 segundos na potência máxima. O tempo de funcionamento aumenta 30 segundos com cada pressão adicional do botão.
- Prima  uma vez. Defina o tempo de cozedura com os botões de definição. Prima  para activar o microondas na potência máxima.

6.5 Grelhador e Cozedura Combinada

Consulte as tabelas de definição de potência.





1. Prima  repetidamente para seleccionar a função Grelhador e Cozedura Combinada.
2. Prima os botões de definição para definir o tempo.
3. Prima  para confirmar e ativar o microondas.





O aparelho emite um sinal sonoro a meio do tempo de cozedura. Pode virar os alimentos.

6.6 Descongelar

1. Prima  repetidamente para escolher um tipo de alimento.

Símbolo	Função
	Descongelar pão
	Descongelar carne
	Descongelar peixe
	Descongelar legumes

2. Prima  e  para definir o peso. O tempo é definido automaticamente.
3. Prima  para confirmar e ativar o microondas.

6.7 Cozedura em várias fases



Se uma fase for descongelar, defina-a como a primeira fase.



Pode cozinhar alimentos no máximo em 3 fases. Após cada fase, é emitido um sinal sonoro.

1. Selecione a primeira função e rode o botão de seleção para definir o tempo.
2. Selecione a segunda função e rode o botão de seleção para definir o tempo.
3. Selecione a terceira função e rode o botão de seleção para definir o tempo.
4. Prima  para confirmar e iniciar a cozedura em várias fases.

Menu de favoritos

O microondas tem um menu de favoritos pré-programado. Pode alterá-lo conforme desejar.



Descongelar como a primeira função

1. Selecione Descongelar .
2. Selecione os alimentos.
3. Rode o botão de definição para definir o peso.
4. Selecione a segunda função e rode o botão de seleção para definir o tempo.
5. Prima  para confirmar e iniciar a cozedura em várias fases. Quando ouvir um sinal sonoro durante a cozedura, vire ou mexa os alimentos.



6.8 Favorito

Pode guardar 3 configurações favoritas.

Utilize esta função para guardar uma configuração que utilize frequentemente com o microondas.

1. Selecione a função e os parâmetros que pretende guardar. Consulte o procedimento correspondente à função que pretender seleccionar.
2. Prima  continuamente durante 2 segundos. É emitido um sinal sonoro.
3. Prima  para confirmar e guardar. Pode modificar os favoritos guardados. Prima  e altere a função ou os parâmetros utilizando o mesmo procedimento.

Utilizar o programa favorito

1. Com o aparelho no modo de espera, prima  repetidamente para escolher a configuração 1, 2 ou 3.
2. Prima  para activar o microondas.

Prato

Peso

Visor

Amolecer manteiga	50 g	50 g
	100 g	100 g
	150 g	150 g
	200 g	200 g
	250 g	250 g
Derreter chocolate	100 g	100 g
	150 g	150 g
	200 g	200 g
Bolo de chocolate	1 chávena	1
	2 chávenas	2
	3 chávenas	3
	4 chávenas	4

7. UTILIZAR OS ACESSÓRIOS

AVISO!

Consulte os capítulos relativos à segurança.

7.1 Inserir o conjunto do prato rotativo

CUIDADO!

Não cozinhe os alimentos sem o conjunto do prato rotativo. Utilize apenas o conjunto do prato rotativo fornecido com o micro-ondas.



Nunca cozinhe alimentos diretamente na bandeja de cozedura de vidro.

1. Coloque a guia com roletes à volta do eixo do prato rotativo.
2. Coloque o tabuleiro de cozedura de vidro sobre a guia do rolo.

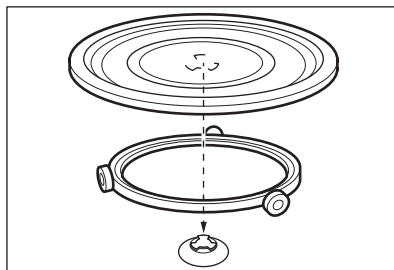

7.2 Insira a prateleira do grelhador

CUIDADO!



A grelha não pode ser utilizada com a função de micro-ondas. Existe o risco de danificar o aparelho. Utilize a grelha apenas com a função de grelhador.

Coloque a grelha no conjunto do prato rotativo.

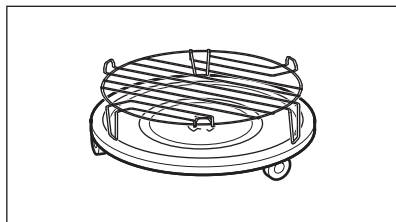



8. FUNÇÕES ADICIONAIS

8.1 Bloqueio de Segurança para Crianças

O Bloqueio de Segurança para Crianças impede a activação acidental do microondas.

Prima continuamente  durante 3 segundos. O aparelho emite um sinal sonoro.

Quando o Bloqueio de Segurança para Crianças está activo, o visor apresenta . Para desactivar o Bloqueio de Segurança

para Crianças, prima continuamente  durante 3 segundos.

O aparelho emite um sinal sonoro.

8.2 Temporizador de cozinha

Pode definir o máximo de 95 minutos.



Quando a função Temporizador de cozinha está activa, não é possível seleccionar outro programa.

1. Prima .
2. Prima os botões de definição para definir o tempo.

O temporizador inicia automaticamente após 2 segundos.



O temporizador pára quando abrir a porta ou interromper o funcionamento do aparelho. Quando retomar a cozedura, o temporizador retoma o tempo definido anteriormente.

Quando o tempo definido tiver decorrido, o aparelho emite um sinal sonoro.



8.3 Definir o relógio



Pode acertar a hora no sistema de 12 horas ou 24 horas.



1. Prima  até ser apresentado o formato 12H ou 24H.
2. Prima as teclas de definição para introduzir o número de horas.
3. Prima  para confirmar.
4. Prima as teclas de definição para introduzir o número de minutos.
5. Prima  para confirmar.



Se não pretender que o relógio seja visível no visor, prima  até que o visor apresente a mensagem OFF e prima  para confirmar. O visor apresenta 00:00 e desliga-se automaticamente após 5 min.

8.4 Silenciar o som da tecla tátil

A função permite silenciar o som da tecla tátil.

1. Abrir a porta.
2. Prima sem soltar  e prima  ao mesmo tempo. OFF é apresentado.
3. Feche a porta.
Para ligar o som, repita o procedimento acima. ON é apresentado.

9. SUGESTÕES E DICAS

AVISO!

Consulte os capítulos relativos à segurança.

9.1 Dicas para cozinhar no micro-ondas

Problema	Solução
Não consegue encontrar detalhes sobre a quantidade de alimentos preparados.	Procure um tipo de alimento semelhante. Aumente ou diminua os tempos de cozedura de acordo com a seguinte regra: <ul style="list-style-type: none">• O dobro da quantidade quase o dobro do tempo.• Metade da quantidade é metade do tempo.
Os alimentos ficaram demasiado secos.	Defina um tempo de cozedura mais curto ou selecione uma potência de micro-ondas mais baixa.
Os alimentos não estão descongelados, quentes ou cozinhados quando o tempo termina.	Defina um tempo de cozedura mais longo ou uma potência mais elevada. Tenha em atenção que os pratos grandes precisam de mais tempo.
Após o fim do tempo de cozedura, os alimentos sobreaquecem por fora, mas ainda não estão prontos por dentro.	Da próxima vez, defina uma potência mais baixa e mais tempo. Mexa os líquidos a meio do tempo, por exemplo, a sopa.
Os resultados da cozedura com arroz são fracos.	Para obter os melhores resultados com arroz, utilize um prato plano e largo.

9.2 Descongelar

Descongele sempre com o lado da gordura para assar virado para baixo.

Não descongele a carne coberta, pois pode provocar a cozedura em vez de descongelar.

Descongele sempre o peito de aves inteiro virado para baixo.

9.3 Cozinhar

Retire sempre a carne refrigerada e as aves do frigorífico pelo menos 30 minutos antes de cozinhar.

Deixe a carne, as aves, o peixe e os legumes cobertos depois de cozinhar.

Escove um pouco de óleo ou manteiga derretida sobre o peixe.

Todos os legumes devem ser cozinhados com a potência máxima do micro-ondas.

Adicione 30-45 ml de água fria por cada 250 g de legumes.

Corte os legumes frescos em pedaços de tamanho uniforme antes de os cozinhar. Cozinhe todos os legumes com uma tampa sobre o recipiente.

9.4 Reaquecer

Quando reaquecer refeições prontas embaladas, siga sempre as instruções da embalagem.

9.5 Grelhador

Grelhar alimentos planos no centro da prateleira do grelhador.

Vire os alimentos a meio do tempo definido e continue a grelhar.

9.6 Cozedura Combinada

Utilize a Cozedura Combinada para manter a crosta de determinados alimentos.

A meio do tempo de cozedura, virar os alimentos e continuar a cozinhar.

Existem 2 modos para a Cozedura Combinada. Cada modo combina as funções

de micro-ondas e grelhador em diferentes períodos de tempo e níveis de potência.

10. MANUTENÇÃO E LIMPEZA

AVISO!

Consulte os capítulos relativos à segurança.

10.1 Notas e dicas sobre limpeza

- Limpe a parte da frente do aparelho com um pano macio, água morna e um agente de limpeza.
- Para limpar as superfícies metálicas, utilize um agente de limpeza normal.
- Limpe o interior do aparelho após cada utilização para o manter em boas condições. Remova regularmente os

restos de alimentos. Certifique-se de que elimina o excesso de vapor/humidade.



- Limpe a sujidade persistente com um produto de limpeza especial.
- Limpe todos os acessórios regularmente e deixe-os secar. Utilize um pano macio com água morna e um agente de limpeza.
- Para amolecer os restos de água que são difíceis de remover, ferva um copo de água com a potência máxima do microondas durante 2 a 3 minutos.
- Para remover odores, misture um copo de água com 2 colheres de chá de sumo de limão e ferva no microondas durante 5 minutos.

11. RESOLUÇÃO DE PROBLEMAS

AVISO!

Consulte os capítulos relativos à segurança.

11.1 O que fazer se...

Problema	Causa possível	Solução
O aparelho não funciona.	O aparelho não está ligado à tomada.	Ligue a ficha do aparelho.
O aparelho não funciona.	Falta de fonte de alimentação elétrica.	Verifique o fusível ou o interruptor principal. Se o fusível ou o interruptor continuarem a quebrar o circuito, contacte um electricista qualificado.
O aparelho não funciona.	A porta não está fechada corretamente.	Certifique-se de não existe nada a bloquear a porta.
A lâmpada não funciona.	A luz está avariada.	É necessário substituir a lâmpada.
O visor mostra  .	O Bloqueio de Segurança para Crianças está ativado.	Desative o Bloqueio de Segurança para Crianças. Mantenha premido  durante 3 segundos.
Existem faíscas na cavidade.	Existe um prato de metal ou um prato com um acabamento metálico no interior.	Retire o prato do aparelho.

Problema	Causa possível	Solução
Existem faíscas na cavidade.	Existe um espeto de metal ou alguma folha de alumínio no interior que está em contacto com as paredes interiores.	Certifique-se de que os espetos ou a folha de alumínio não se encontram a tocar nas paredes interiores.
O conjunto do prato rotativo produz um ruído de arranhões ou de moagem.	Existe um objeto ou sujidade por baixo do tabuleiro de cozedura de vidro.	Limpe a área por baixo do tabuleiro de cozedura de vidro.
O aparelho deixa de funcionar sem motivo aparente.	Ocorreu uma anomalia.	Se esta situação se repetir, contacte um Centro de Assistência Técnica Autorizado.

11.2 Dados para a Assistência Técnica

Se não conseguir encontrar uma solução para o problema, contacte o seu fornecedor ou um Centro de Assistência Técnica Autorizado.

Os dados de contacto do Centro de Assistência Técnica encontram-se na placa de características. A placa de características encontra-se no aparelho. Não remova a placa de características do aparelho.

Recomendamos que anote os dados aqui:

Modelo (MOD.)

Número do produto (PNC)

Número de série (S.N.)

12. EFICIÊNCIA ENERGÉTICA

12.1 Informações do produto para consumo de energia e tempo máximo para alcançar o modo de baixa potência aplicável

Consumo de energia em modo de espera com o visor ligado	0.8 W
Consumo de energia em modo de espera com o visor desligado	0.5 W
Tempo máximo necessário para que o forno atinja automaticamente o modo de baixa potência aplicável	20 min

13. PREOCUPAÇÕES AMBIENTAIS

Recicle os materiais que apresentem o símbolo . Coloque a embalagem nos contentores indicados para reciclagem. Ajude a proteger o ambiente e a saúde pública através da reciclagem dos aparelhos eléctricos e electrónicos. Não elimine os

aparelhos que tenham o símbolo  juntamente com os resíduos domésticos. Coloque o produto num ponto de recolha para reciclagem local ou contacte as suas autoridades municipais.

Le damos la bienvenida a AEG. Gracias por elegir nuestro aparato.



Obtener consejos, folletos, soluciones a problemas e información de asistencia y reparación:
www.aeg.com/support

Salvo modificaciones.

CONTENIDO

1. INFORMACIÓN SOBRE SEGURIDAD.....	146
2. INSTRUCCIONES DE SEGURIDAD.....	149
3. INSTALACIÓN.....	150
4. DESCRIPCIÓN DEL PRODUCTO.....	152
5. ANTES DEL PRIMER USO.....	154
6. USO DIARIO.....	154
7. USO DE LOS ACCESORIOS.....	159
8. FUNCIONES ADICIONALES.....	160
9. CONSEJOS.....	161
10. MANTENIMIENTO Y LIMPIEZA.....	162
11. SOLUCIÓN DE PROBLEMAS.....	162
12. EFICACIA ENERGÉTICA.....	163
13. ASPECTOS MEDIOAMBIENTALES.....	163

1. ⚠ INFORMACIÓN SOBRE SEGURIDAD

Antes de instalar y utilizar el aparato, lea atentamente las instrucciones facilitadas. El fabricante no se hace responsable de lesiones o daños producidos como resultado de una instalación o un uso incorrectos. Conserve siempre estas instrucciones en lugar seguro y accesible para futuras consultas.

1.1 Seguridad de niños y personas vulnerables

⚠ ADVERTENCIA!

Existe riesgo de asfixia, lesiones o incapacidad permanente.

- Este aparato puede ser utilizado por niños de 8 años en adelante y personas cuyas capacidades físicas, sensoriales o mentales estén disminuidas o que carezcan de la experiencia y conocimientos suficientes para manejarlo,

siempre que cuenten con las instrucciones o la supervisión sobre el uso del electrodoméstico de forma segura y comprendan los riesgos. Es necesario mantener alejados del aparato a los niños de menos de 8 años, así como a las personas con minusvalías importantes y complejas, salvo que estén bajo supervisión continua.

- Es necesario vigilar a los niños para que no jueguen con el aparato.
- Mantenga todo el material de embalaje fuera del alcance de los niños y deséchelo de forma adecuada.
- **ADVERTENCIA:** El horno y las piezas accesibles se calientan mucho durante el funcionamiento. Mantenga a los niños y las mascotas alejados del aparato cuando esté en uso y cuando se enfríe.
- Si este aparato tiene un bloqueo de seguridad para niños, debe activarlo.
- La limpieza y mantenimiento de usuario del producto no podrán ser realizados por niños sin supervisión.

1.2 Instrucciones generales de seguridad

- Este aparato está diseñado exclusivamente para cocinar.
- Este aparato está diseñado para uso doméstico en interiores.
- Este aparato se puede utilizar en oficinas, habitaciones de hotel, habitaciones de Bed&Breakfast, casas de campo y otros alojamientos similares donde dicho uso no exceda (en promedio) los niveles de uso doméstico.
- **ADVERTENCIA:** El horno y las piezas accesibles se calientan mucho durante el funcionamiento. Preste mucha atención para no tocar las resistencias.
- **ADVERTENCIA:** Solo una persona cualificada puede realizar tareas de reparación o mantenimiento que impliquen la extracción de una tapa que protege contra la exposición a la energía del microondas.

- **ADVERTENCIA:** Si la puerta o los cierres de la puerta sufren daños, no debe operar el aparato hasta que una persona cualificada lo haya reparado.
- **ADVERTENCIA:** No caliente líquidos ni otros alimentos en recipientes herméticos. Podrían explotar.
- Si el cable de alimentación sufre algún daño, el fabricante, su servicio técnico autorizado o un profesional tendrán que cambiarlo para evitar riesgos.
- Antes de realizar tareas de mantenimiento, apague el aparato y desenchúfelo de la toma de corriente.
- Utilizar siempre guantes o manoplas para horno para retirar o introducir accesorios o recipientes.
- No utilice el eparato con un temporizador externo ni con un sistema de control remoto independiente.
- No se pueden utilizar contenedores metálicos de alimentos y bebidas durante la cocción con microondas.
- Utilice solamente utensilios aptos para hornos de microondas.
- Cuando caliente alimentos en recipientes de papel o plástico, vigile el aparato por la posibilidad de incendio.
- El aparato está diseñado para calentar alimentos y bebidas. El secado de alimentos o ropa y el calentamiento de almohadillas térmicas, pantuflas, esponjas, trapos húmedos y similares pueden provocar riesgo de lesiones, ignición o incendio.
- Si se genera humo, apague o desenchufe el aparato y deje la puerta cerrada para sofocar las posibles llamas.
- El calentamiento de bebidas en el microondas puede provocar un hervido brusco y lento. Extreme la precaución cuando manipule los recipientes.
- Se agitará o removerá el contenido de los biberones y de los tarros de comida para bebés y se controlará la temperatura antes de consumirlos para evitar quemaduras.
- Los huevos con cáscara y los huevos duros enteros no deben calentarse en el aparato, ya que pueden explotar,

incluso después de que haya terminado el calentamiento en el microondas.

- Si no se mantiene el aparato en condiciones limpias, la superficie podría deteriorarse y afectar negativamente a la vida útil del aparato y provocar situaciones de riesgo.
- La temperatura de las superficies accesibles puede ser alta cuando el aparato está en funcionamiento.
- No encienda el aparato cuando esté vacío. Las piezas metálicas en el interior de la cavidad pueden generar arco eléctrico.
- Limpie el aparato con regularidad y elimine los restos de comida.
- No utilice un limpiador a vapor para limpiar el aparato.
- No utilice productos de limpieza abrasivos ásperos ni rascadores de metal afilado para limpiar el cristal de las tapas abisagradas de la placa si no quiere arañar su superficie, lo que podría hacer que el cristal se hiciese añicos.
- El aparato debe utilizarse con la puerta decorativa abierta (si procede).

2. INSTRUCCIONES DE SEGURIDAD

2.1 Instalación

ADVERTENCIA!

Solo un técnico cualificado puede instalar el aparato.

- Retire todo el embalaje.
- No instale ni utilice un aparato dañado.
- Siga las instrucciones de instalación suministradas con el aparato.
- Tenga cuidado al mover el aparato, porque es pesado. Utilice siempre guantes de protección y calzado cerrado.
- No tire nunca del aparato sujetando el asa.
- Respete siempre la distancia mínima entre el aparato y los demás electrodomésticos y mobiliario.

- Instale el aparato en un lugar seguro y adecuado que cumpla los requisitos de instalación.
- Los laterales del aparato deben estar junto a aparatos o unidades de la misma altura.

2.2 Conexión eléctrica

ADVERTENCIA!

Riesgo de incendios y descargas eléctricas.

- Todas las conexiones eléctricas deben realizarlas electricistas cualificados.
- El aparato debe conectarse a tierra.
- Asegúrese de que los parámetros de la placa de características son compatibles con los valores eléctricos del suministro eléctrico.

- Si utiliza un cable prolongador para conectar el aparato a la toma de corriente, asegúrese de que el cable está conectado a tierra.
- Asegúrese de no provocar daños en el enchufe ni en el cable de red. Póngase en contacto con un electricista o con el servicio técnico para cambiar un cable de red dañado.
- No desconecte el aparato tirando del cable de conexión a la red. Tire siempre del enchufe.

2.3 Uso

ADVERTENCIA!

Riesgo de lesiones, quemaduras y descargas eléctricas o explosiones.

- No cambie las especificaciones de este aparato.
- No deje el aparato desatendido durante el funcionamiento.
- No ejerza presión sobre la puerta abierta.
- Cerciórese de que los orificios de ventilación no están obstruidos.
- No utilice el aparato como superficie de trabajo ni use el interior como almacenamiento.

2.4 Mantenimiento y limpieza

ADVERTENCIA!

Riesgo de lesiones o de daños en el aparato.

- Antes de proceder con el mantenimiento, apague el aparato y desconecte el enchufe de la red.
- Limpie periódicamente el aparato para evitar el deterioro del material de la superficie.

- Limpie inmediatamente cualquier salpicadura o resto de limpiador para impedir que se acumule en las superficies del ajuste con la puerta
- Los restos de comida o grasa en el interior del aparato podrían provocar un incendio y arcs eléctricos cuando se utiliza la función de microondas.
- Limpie el aparato con un paño suave humedecido. Utilice solo detergentes neutros. No utilice productos abrasivos, estropajos duros, disolventes ni objetos de metal.
- Si utiliza aerosoles de limpieza para hornos, siga las instrucciones del envase.

2.5 Asistencia técnica

- Para reparar el aparato, póngase en contacto con el centro de servicio autorizado. Utilice solamente piezas de recambio originales.
- En cuanto a la(s) bombilla(s) de este producto y las de repuesto vendidas por separado: Estas bombillas están destinadas a soportar condiciones físicas extremas en los aparatos domésticos, como la temperatura, la vibración, la humedad, o están destinadas a señalar información sobre el estado de funcionamiento del aparato. No están destinadas a utilizarse en otras aplicaciones y no son adecuadas para la iluminación de estancias domésticas.

2.6 Eliminación

ADVERTENCIA!

Existe riesgo de lesiones o asfixia.

- Desconecte el aparato de la red eléctrica.
- Corte el cable eléctrico cerca del aparato y deséchelo.

3. INSTALACIÓN

ADVERTENCIA!

Consulte los capítulos sobre seguridad.

3.1 Información general

⚠ PRECAUCIÓN!

No conecte el aparato a adaptadores ni a alargadores. Esto puede causar sobrecarga y riesgo de incendio.

⚠ PRECAUCIÓN!

La altura mínima de instalación es de 85 cm.

- El microondas es solo para uso empotrado. Debe colocarse sobre una superficie estable y plana.
- El armario no puede tener una pared trasera en el lugar donde se encuentra el microondas.
- Alejar el microondas del vapor, el aire caliente y las salpicaduras de agua.
- Si el microondas está demasiado cerca de la TV o la radio, puede causar interferencias en la recepción de la señal.
- Si transporta el microondas a lugares fríos, no lo encienda inmediatamente tras la instalación. Deje reposar a temperatura ambiente y absorba el calor.

3.2 Instalación eléctrica

Este microondas se suministra con un cable principal y un enchufe principal.

El cable tiene un cable de tierra con un enchufe de tierra. El enchufe debe enchufarse en una toma que esté correctamente instalada y conectada a tierra. En caso de cortocircuito eléctrico, la puesta a tierra reduce el riesgo de descarga eléctrica.

3.3 Instalación del microondas

1. Comprueba si las dimensiones del mueble se adaptan a las distancias de instalación.

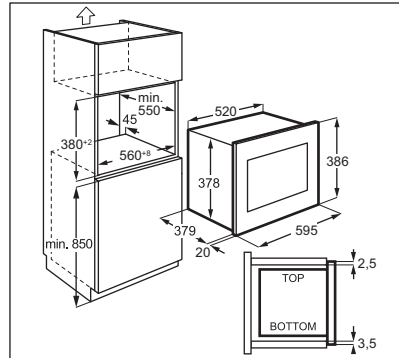
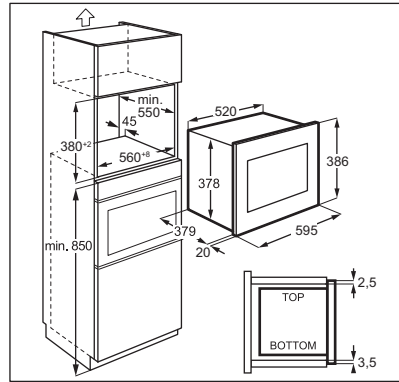

2. Coloque la plantilla en el fondo del armario y compruebe si cabe. En caso afirmativo, marca los puntos para los tornillos. Retire la plantilla y sujete la abrazadera con los tornillos (A) en el punto marcado.

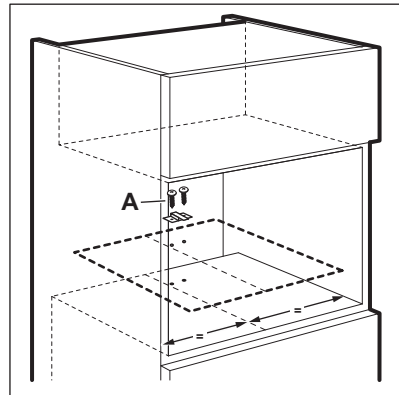

3. Instala el microondas. Si has montado el soporte, asegúrate de que fija la parte trasera del aparato.

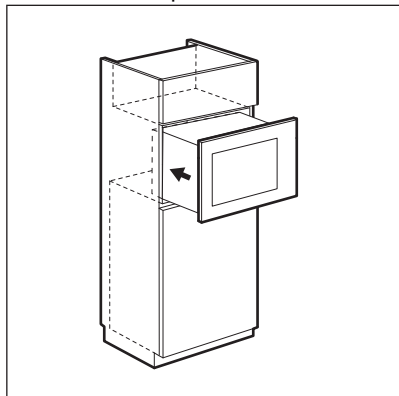

4. Abra la puerta y fije el microondas al armario con un tornillo (B).

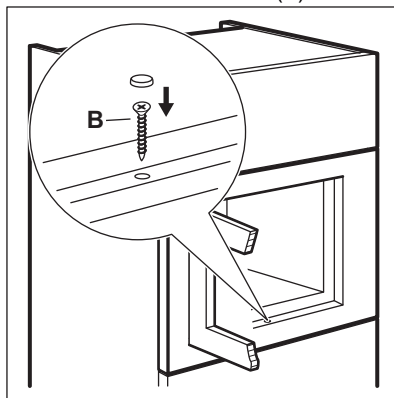

4. DESCRIPCIÓN DEL PRODUCTO

4.1 Resumen general

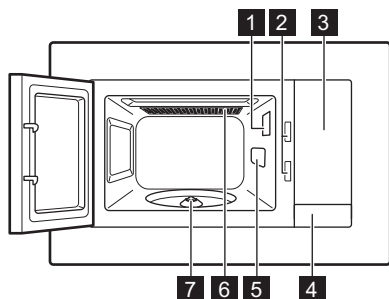

- 1 Bombilla
- 2 Sistema de bloqueo de seguridad
- 3 Panel de control
- 4 Abrepuertas

- 5 Cubierta de la guía de ondas
- 6 Grill
- 7 Eje del plato giratorio



Este Producto cumple los requisitos de la norma europea EN55011. De conformidad con esta norma, este producto está clasificado como equipo de clase B del grupo 2. Grupo 2 significa que el equipo genera intencionalmente energía de radiofrecuencia en forma de radiación electromagnética para el tratamiento térmico de alimentos. Clase B significa que el equipo es adecuado para su uso en entornos domésticos.

4.2 Panel de control

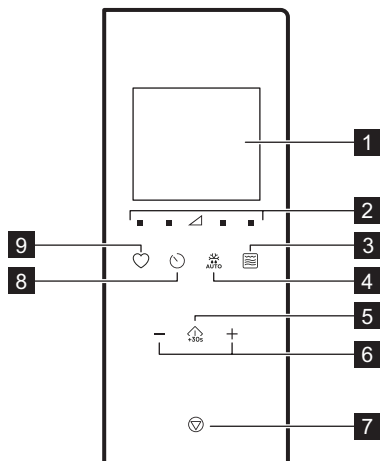

Símbolo	Función	Descripción	
1	—	Pantalla	Muestra los ajustes y la hora actual.
2		Teclas de ajuste de potencia	Sirven para ajustar el nivel de potencia
3		Tecla de función de grill	Para ajustar el microondas / cocción combinada / grill.
4		Descongelar	Para descongelar los alimentos por peso.
5		Inicio / +30 s	Para encender el aparato o aumentar el tiempo de cocción durante 30 segundos a plena potencia.
6		Botones de ajuste	Para ajustar la hora, el peso, la temperatura o la función Cocción automática.
7		Detener / Borrar	Para desactivar el aparato o eliminar los ajustes de cocción.
8		Reloj	Para ajustar el reloj / avisador.
9		Favorito	Para elegir rápidamente una función automática.

4.3 Accesorios

Plato giratorio



Utilice siempre el juego de plato giratorio para preparar los alimentos en el microondas.

Bandeja de cocción de vidrio y soporte giratorio.

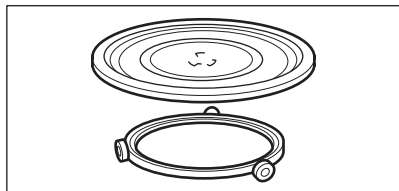

Soporte de parrilla

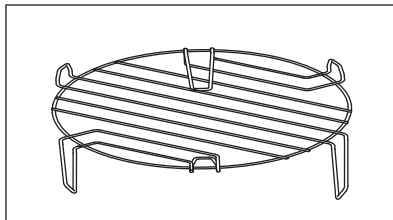

Usar para:

- alimentos a la parrilla

5. ANTES DEL PRIMER USO

ADVERTENCIA!

Consulte los capítulos sobre seguridad.

5.1 Retirada de la película protectora

Retire la película protectora del marco antes del primer uso.

5.2 Limpieza inicial

ADVERTENCIA!

Consulte el capítulo "Mantenimiento y limpieza".

- Retire todos los accesorios del microondas.
- Limpie con cuidado el interior del horno con un paño suave y húmedo.

5.3 Pre calentamiento

ADVERTENCIA!

Pre caliente el aparato vacío antes de utilizarlo por primera vez.

1. Pulse repetidamente para ajustar la función de grill .
2. Deje que el aparato funcione en 30 para eliminar el olor causado por el proceso de fabricación.
3. Abra la puerta y deje que se enfríe.
4. Limpie el aparato con un paño suave y húmedo y séquelo con cuidado.

El aparato puede emitir olor y humo durante los primeros usos. Esto es normal y no es indicador de mal funcionamiento. Asegúrese de que el flujo de aire de la habitación es suficiente.

6. USO DIARIO

ADVERTENCIA!

Consulte los capítulos sobre seguridad.

6.1 Información general sobre el uso del aparato

- Después de apagar el aparato, deje reposar el alimento unos minutos.

- Retire el envase de papel de aluminio, los recipientes metálicos, etc. antes de preparar los alimentos.

Cocción

- En la medida de lo posible, cocine alimentos cubiertos con material apto para uso en microondas. Cocine los alimentos sin tapar si desea mantenerlos crujientes
- No cocine en exceso los platos ajustando una potencia y un tiempo demasiado elevados. Los alimentos pueden secarse, quemarse o incendiarse en algunos lugares.
- No utilice el aparato para cocinar huevos o caracoles con la cáscara, ya que pueden estallar. Para cocinar huevos fritos, perfore las yemas primero.
- Pinche los alimentos con piel como las patatas, los tomates, las salchichas y similares varias veces con un tenedor antes de cocinarlos para que no estallen.
- Para alimentos fríos o congelados, ajuste un tiempo de cocción más largo.
- Los platos que contienen salsa deben revolverse de vez en cuando.
- Las verduras que tienen una estructura firme como las zanahorias, los guisantes o la coliflor, deben cocinarse en agua.
- Dele la vuelta a los trozos grandes de comida a la mitad del tiempo de cocción.
- Si es posible, corte las verduras en trozos de tamaño similar.
- Utilice platos planos y anchos.
- No utilice recipientes de porcelana, cerámica o barro cocido que tengan fondos sin vidriar o pequeños orificios, por ejemplo, en las asas. La humedad que se transfiere a los orificios puede hacer que el recipiente se agriete o rompa al calentarse.

- La bandeja de cocción de vidrio es necesaria para el funcionamiento del microondas. Coloque encima la comida o el líquido.

Descongelar carne, aves, pescado

- Coloque el alimento congelado sin desenvolver en un plato pequeño vuelto del revés con un contenedor debajo para recoger el líquido de descongelación.
- Dele la vuelta a la mitad del tiempo de descongelación. En la medida de lo posible, separe y retire las piezas que han empezado a descongelarse.

Mantequilla de descongelación, porciones de pastel, queso quark

- No descongele completamente los alimentos en el aparato, también deje que se descongelen a temperatura ambiente. Produce un resultado más uniforme. Retire todos los embalajes o envoltorios metálicos o de aluminio antes de descongelar.

Descongelación de frutas y verduras

- Si quiere mantener cruda la fruta o la verdura, no las descongele por completo en el aparato. Deje que se descongelen a temperatura ambiente.
- Para cocinar frutas y verduras sin descongelarlas primero utilice una potencia superior del microondas.

Comidas preparadas

- Puede calentar comidas preparadas en el aparato solo si el embalaje es adecuado para su uso en microondas.
- Debe seguir las instrucciones del fabricante impresas en el embalaje (p. ej., retirar la cubierta metálica y perforar la película de plástico).

Utensilios de cocina y materiales adecuados

Material del utensilio de cocina	Microondas			Grill
	Descongelar	Calentador	Cocción	
Cristal y porcelana para horno sin componentes de metal, p. ej. Pyrex, vidrio resistente al calor	✓	✓	✓	✓
Vidrio y porcelana no aptos para horno ¹⁾	✓	x	x	x

Material del utensilio de cocina	Microondas			Grill
	Descongelar	Calentador	Cocción	
Vidrio y cerámica de vidrio hechos de material resistente al horno/congelación (por ejemplo, Arcoflam), parrilla	✓	✓	✓	✓
Cerámica ²⁾ , barro ²⁾	✓	✓	✓	X
Plástico resistente al calor hasta 200 °C ³⁾	✓	✓	✓	X
Cartón, papel	✓	X	X	X
Película de cocción	✓	X	X	X
Película para asar con cierre apto para microondas ³⁾	✓	✓	✓	X
Fuentes de asado de metal, como esmalte o hierro fundido	X	X	X	✓
Moldes de horno con lacas negras o con revestimiento de silicona ³⁾	X	X	X	✓
Bandeja	X	X	X	✓
Recipientes para tostar, p. ej., crostino o plato crunch	X	✓	✓	X
Comidas precocinadas en el envase ³⁾	✓	✓	✓	✓

1) Sin revestimientos/decoraciones de plata, oro, platino o metal

2) Sin cuarzo ni componentes metálicos, ni esmaltes que contengan metales

3) Debe seguir las instrucciones del fabricante sobre las temperaturas máximas.





✓ adecuado

X no adecuado

6.2 Activación y desactivación del microondas



PRECAUCIÓN!

No deje funcionar el microondas sin alimentos en el interior.

1. Pulse  o  para ajustar el nivel de potencia. Para elegir el nivel apropiado, consulte la tabla siguiente.
2. Pulse  o  para ajustar el tiempo de cocción.

3. Pulse  para confirmar y activar el microondas.

Para cancelar los ajustes, pulse .
Para desactivar el microondas:

- esperar hasta que el microondas se desactive automáticamente cuando termine el tiempo. La pantalla muestra 0:00.
- abra la puerta. El microondas se para automáticamente. Cierre la puerta y pulse  para seguir la cocción. Use esta opción para examinar el alimento.
- pulse .



Cuando el microondas se desactiva automáticamente, se emite una señal acústica.

6.3 Tablas de ajustes de potencia

Microondas

Símbolos del panel de izquierda a derecha

Potencia del Microondas	Bajo	Med. baja	Med.	Med. alta	Alto
Pantalla	100 Watt	300 Watt	500 Watt	700 Watt	900 Watt

Cocción grill y combinada

Pulse	Pantalla	Ajuste de potencia
1 vez		Grill 100%
2 veces		Microondas 36% Grill 64 %
3 veces		Microondas 55 % Grill 45 %
4 veces	900W	Microondas 100 %

6.4 Inicio rápido



El tiempo máximo de cocción es de 95 minutos.

Puede activar rápido el microondas de los modos siguientes.

- Pulse para activar el microondas durante 30 segundos a la potencia máxima. El tiempo de cocción aumenta 30 segundos con cada pulsación adicional del botón.
- Pulse una vez. Ajuste el tiempo de cocción con el teclado de ajuste.

Pulse para activar el microondas a la potencia máxima.

6.5 Cocción grill y combinada

Consulte las tablas de ajuste de potencia.

1. Pulse repetidamente para ajustar la función de grill o cocción combinada.
2. Pulse los ajustes para introducir el tiempo.
3. Pulse para confirmar y activar el microondas.



Suena una señal acústica después una vez transcurrida la mitad del tiempo de cocción. Puede darle la vuelta a la comida.

6.6 Descongelar

1. Pulse repetidamente para elegir un tipo de alimento.

Símbolo	Función
	Descongelar pan
	Descongelar carne
	Descongelar pescado
	Descongelar verduras

2. Pulse y para ajustar el peso. El tiempo se ajusta automáticamente.
3. Pulse para confirmar y activar el microondas.

6.7 Cocción multifase



Si una fase es de descongelación, establézcala como primera fase.

Puede cocinar alimentos en un máximo de 3 fases. Al finalizar cada fase suena una señal acústica.

1. Seleccione la primera función y gire el mando de ajuste para establecer el tiempo.
2. Seleccione la segunda función y gire el mando de ajuste para establecer el tiempo.

Menú Favoritos

El microondas tiene un menú Favoritos preprogramado. Puede modificarlo según sus preferencias.

3. Seleccione la tercera función y gire el mando de ajuste para establecer el tiempo.
4. Pulse para confirmar e iniciar la cocción multifase.

Descongelación como primera función

1. Seleccione Descongelación .
2. Seleccione el tipo de comida.
3. Gire el mando de ajuste para ajustar el peso.
4. Seleccione la segunda función y gire el mando de ajuste para establecer el tiempo.
5. Pulse para confirmar e iniciar la cocción multifase.

Cuando oiga una señal acústica en modo de descongelación, dele la vuelta o mueva la comida.

6.8 Favorito

Puede guardar 3 ajustes favoritos.

Utilice esta función para guardar un ajuste que use frecuentemente en el microondas.

1. Ajuste la función y los parámetros que desea guardar.

Consulte el procedimiento de la función que desea ajustar.

2. Mantenga pulsado durante 2 segundos. Suena una señal acústica.

3. Pulse para confirmar y guardar. Puede modificar los favoritos guardados.

Pulse y cambie la función o los parámetros utilizando el mismo procedimiento.

Uso del programa favorito

1. En el modo de espera, pulse varias veces para elegir el ajuste 1, 2 o 3.
2. Pulse para activar el microondas.

Plato	Peso	Pantalla
Ablandar mantequilla	50 g	50 g
	100 g	100 g
	150 g	150 g
	200 g	200 g
	250 g	250 g
Chocolate fundido	100 g	100 g
	150 g	150 g
	200 g	200 g
Pastel de barro	1 taza	1
	2 tazas	2
	3 tazas	3
	4 tazas	4

7. USO DE LOS ACCESORIOS

⚠ ADVERTENCIA!

Consulte los capítulos sobre seguridad.

7.1 Colocar el plato giratorio

⚠ PRECAUCIÓN!

No cocine alimentos sin el plato giratorio. Utilice únicamente el plato giratorio suministrado con el microondas.



Nunca cocine alimentos directamente en la bandeja de cocción de vidrio.

1. Coloque la guía de rodillo alrededor del eje giratorio.
2. Coloque la bandeja de cocción de vidrio en la guía de rodillo.

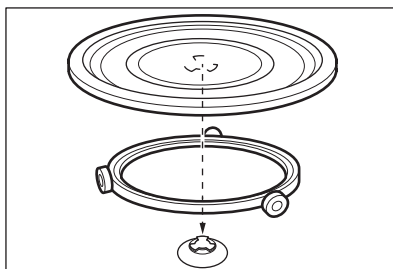

7.2 Colocar la rejilla del grill

⚠ PRECAUCIÓN!



La rejilla del grill no se puede utilizar con la función de microondas. Existe el riesgo de dañar el aparato. Utilice la rejilla de grill solo con la función Grill.

Coloque la rejilla en el plato giratorio.

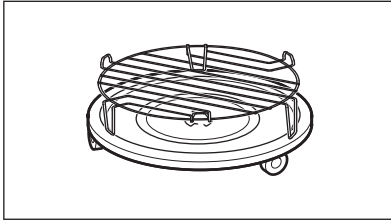

8. FUNCIONES ADICIONALES

8.1 Bloqueo de seguridad para niños

El Bloqueo de seguridad para niños impide que el microondas se utilice accidentalmente.

Mantenga pulsado durante 3 segundos. Sonará una señal acústica.

Cuando el bloqueo de seguridad para niños está activado, la pantalla muestra .

Para desactivar el bloqueo de seguridad

mantenga pulsado durante 3 segundos. Sonará una señal acústica.

8.2 Temporizador de cocina

Puede ajustar como máximo 95 minutos.



Mientras está activo el temporizador de la cocina, no puede ajustarse ningún otro programa.

1. Pulse .
2. Pulse los teclados de ajuste para ajustar la hora.

Tras 2 segundos, el temporizador arranca automáticamente.

El temporizador deja de funcionar cuando se abre la puerta del aparato o se realiza una pausa. Cuando vuelva a cocinar, el temporizador recupera el tiempo ajustado anteriormente.

Transcurrido el tiempo ajustado, suena una señal acústica.

8.3 Configuración del reloj



Puede ajustar la hora en formato de 12 horas o 24 horas.

1. Pulse hasta que aparezca el formato 12H o 24H.
2. Pulse los botones de ajuste para introducir la cantidad de horas.
3. Pulse para confirmar.
4. Pulse los botones de ajuste para introducir la cantidad de minutos.
5. Pulse para confirmar.



Si no desea que el reloj esté visible en la pantalla, pulse primero hasta que en la pantalla aparezca OFF y pulse después para confirmar. La pantalla indica 00:00 y se apaga automáticamente después de 5 min.

8.4 Silenciar el sonido de la tecla táctil

La función permite silenciar el sonido de la tecla táctil.

1. Abra la puerta.
2. Mantenga pulsado y pulse simultáneamente. OFF se muestra.
3. Cierre la puerta.

Para activar el sonido, repita el procedimiento anterior. ON se muestra.

9. CONSEJOS

ADVERTENCIA!

Consulte los capítulos sobre seguridad.

9.1 Consejos para la cocción en microondas

Problema	Solución
No se pueden encontrar datos sobre la cantidad de alimentos preparados.	Busque un tipo de alimento similar. Aumente o reduzca los tiempos de cocción según la regla siguiente: <ul style="list-style-type: none">• El doble de la cantidad es casi el doble de tiempo.• La mitad de la cantidad es la mitad del tiempo.
Los alimentos se han secado demasiado.	Establezca un tiempo de cocción más corto o seleccione una potencia de microondas más baja.
Los alimentos no se descongelan, calientan o cocinan al finalizar el tiempo.	Seleccione un tiempo de cocción mayor o una potencia más alta. Tenga en cuenta que los platos grandes necesitan más tiempo.
Al finalizar el tiempo de cocción, los alimentos se sobrecalientan por fuera, pero no están listos en el interior.	La próxima vez ajuste una potencia más baja y más tiempo. Remueva los líquidos a la mitad del tiempo, p. ej., la sopa.
Los resultados de cocción de arroz son deficientes.	Para obtener mejores resultados en el arroz, utilice un plato plano y ancho.

9.2 Descongelar

Descongele siempre el asado con la grasa hacia abajo.

No descongele carne tapada, ya que podría cocinarse en lugar de descongelarse.

Descongele siempre pechugas de ave enteras hacia abajo.

9.3 Cocinar

Saque siempre la carne y las aves frías del frigorífico al menos 30 minutos antes de cocinarlos.

Deje tapados la carne, las aves, el pescado y las verduras después de la cocción.

Unte un poco de aceite o mantequilla fundida en el pescado.

Todas las verduras se deben cocinar a la máxima potencia del microondas.

Añada 30 – 45 ml de agua fría por cada 250 g de verduras.

Corte las verduras en pedazos del mismo tamaño antes de cocinarlos. Cocine todas las verduras con una tapa sobre el recipiente.

9.4 Recalentar

Cuando recaliente comida preparada envasada siga siempre las instrucciones que figuran en el envase.

9.5 Grill

Ase los alimentos de poco espesor en el centro de la rejilla del grill.

Dé la vuelta al alimento a la mitad del tiempo establecido y continúe el asado.

9.6 Cocción combinada

Utilice la Cocción combinada para mantener crujientes determinados alimentos.

Dé la vuelta al alimento a la mitad del tiempo establecido y continúe la cocción.

Existen 2 modos de Cocción combinada. Cada modo combina las funciones de

microondas y de grill en diferentes periodos de tiempo y niveles de potencia.

10. MANTENIMIENTO Y LIMPIEZA

⚠ ADVERTENCIA!
 Consulte los capítulos sobre seguridad.

10.1 Notas y consejos de limpieza



- Limpie la parte delantera del aparato con un paño suave humedecido en agua tibia y un limpiador.
- Limpie las superficies metálicas con un producto de uso general.
- Limpie el interior del aparato después de cada uso para mantenerlo en buenas condiciones. Retire los restos de alimentos con regularidad. Asegúrese de eliminar el exceso de vapor/humedad.

- Limpie la suciedad rebelde con un limpiador especial.
- Limpie todos los accesorios con regularidad y déjelos secar. Utilice un paño suave humedecido en agua templada y un detergente.
- Para reblandecer los restos difíciles, hierva un vaso de agua a potencia máxima de microondas durante 2 a 3 minutos.
- Para eliminar los olores, mezcle un vaso de agua con 2 cucharaditas de zumo de limón y hiérvalo a toda potencia en el microondas durante 5 minutos.

11. SOLUCIÓN DE PROBLEMAS

⚠ ADVERTENCIA!
 Consulte los capítulos sobre seguridad.

11.1 Qué hacer si...

Problema	Posible causa	Solución
El aparato no funciona.	El aparato no está enchufado.	Conecte el aparato.
El aparato no funciona.	Falta de suministro eléctrico.	Compruebe el fusible o el interruptor principal. Si el fusible o el interruptor siguen interrumpiendo el circuito, póngase en contacto con un electricista cualificado.
El aparato no funciona.	La puerta no está bien cerrada.	Asegúrese de que nada bloquea la puerta.
La bombilla no funciona.	La bombilla es defectuosa.	La luz se debe cambiar.
La pantalla muestra  .	El bloqueo de seguridad para niños está activado.	Desactive el bloqueo de seguridad para niños. Mantenga pulsado  durante 3 segundos.
Hay chispas en el interior.	Hay un plato de metal o un plato con un adorno de metal en el interior.	Retire el plato del aparato.
Hay chispas en el interior.	Hay un pincho de metal o láminas de aluminio que tocan las paredes internas.	Asegúrese de que el pincho o las láminas no toquen las paredes internas.

Problema	Posible causa	Solución
El conjunto del plato giratorio emite ruidos o rechina.	Hay algún objeto o suciedad debajo de la bandeja de cocción de vidrio.	Limpie la zona de debajo de la bandeja de cocción de vidrio.
El aparato deja de funcionar sin motivo aparente.	Hay un fallo de funcionamiento.	Si esta situación se repite, llame al Centro de servicio técnico.

11.2 Datos de servicio

Si no logra subsanar el problema, póngase en contacto con su distribuidor o el centro de servicio técnico.

Los datos que necesita para el centro de servicio técnico se encuentran en la placa de

características. La placa de características se encuentra en el aparato. No retire la placa de características del aparato.

Es conveniente que anote los datos aquí:

Modelo (MOD.)

Número de producto (PNC)

Número de serie (S.N.)

12. EFICACIA ENERGÉTICA

12.1 Información de producto sobre consumo de energía y el tiempo máximo para alcanzar el modo de bajo consumo aplicable

Consumo de energía en espera con la pantalla encendida	0.8 W
Consumo de energía en espera con la pantalla apagada	0.5 W
Tiempo máximo necesario para que el equipo alcance automáticamente el modo de bajo consumo aplicable	20 min

13. ASPECTOS MEDIOAMBIENTALES

Recicle los materiales con el símbolo . Coloque el material de embalaje en los contenedores adecuados para su reciclaje. Ayude a proteger el medio ambiente y la salud pública, así como a reciclar residuos de aparatos eléctricos y electrónicos. No

deseche los aparatos marcados con el símbolo  junto con los residuos domésticos. Lleve el producto a su centro de reciclaje local o póngase en contacto con su oficina municipal.

Välkommen till AEG! Tack för att du har valt en av våra produkter.



Få tips om användning, broschyrer, felsökning, service- och reparationsinformation:
www.aeg.com/support

Med reservation för ändringar.

INNEHÅLL

1. SÄKERHETSINFORMATION.....	164
2. SÄKERHETSINSTRUKTIONER.....	167
3. INSTALLATION.....	168
4. PRODUKTBESKRIVNING.....	170
5. FÖRE FÖRSTA ANVÄNDNING.....	171
6. DAGLIG ANVÄNDNING.....	172
7. ANVÄNDNING AV TILLBEHÖR.....	176
8. TILLVALSFUNKTIONER.....	177
9. RÅD OCH TIPS.....	178
10. SKÖTSEL OCH RENGÖRING.....	179
11. FELSÖKNING.....	179
12. ENERGIEFFEKTIVITET.....	180
13. MILJÖSKYDD.....	180

1. ⚠ SÄKERHETSINFORMATION

Läs noga de bifogade instruktionerna före installation och användning av produkten. Tillverkaren är inte ansvarig för eventuella personskador eller andra skador som uppkommit som ett resultat av felaktig installation eller användning. Förvara alltid bruksanvisningen på en säker och tillgänglig plats för framtida bruk.

1.1 Säkerhet för barn och personer med funktionsnedsättning

⚠ VARNING!

Risk för kvävning, skada eller permanent invaliditet föreligger.

- Denna produkt kan användas av barn från 8 års ålder och uppåt, och av personer med nedsatt fysisk, sensorisk eller mental förmåga, samt personer med bristande erfarenhet

och kunskap om de övervakas eller instrueras om hur produkten används på ett säkert sätt och förstår de risker som är förknippade med användningen. Barn under 8 år eller personer med mycket omfattande och komplexa funktionsnedsättningar ska inte vistas i närheten av produkten utan ständig uppsikt.

- Barn ska övervakas så att de inte leker med maskinen.
- Håll allt förpackningsmaterial utom räckhåll för barn och kassera det på lämpligt sätt.
- **WARNING!** Ugnen och åtkomliga delar blir mycket varma under användning. Håll barn och husdjur borta från produkten när den används och när den svalnar.
- Om maskinen har ett barnlås ska den aktiveras.
- Barn får inte utföra rengöring och underhåll av produkten utan uppsikt.

1.2 Allmän säkerhet

- Denna produkt är endast avsedd för matlagning.
- Denna produkt är avsedd för enskilt hushållsbruk inomhus.
- Produkten kan användas i kontor, hotellrum, gårdsgästhus och liknande boenden där sådan användning inte innebär att genomsnittlig hushållsförbrukning överskrids.
- **WARNING!** Ugnen och åtkomliga delar blir mycket varma under användning. Var försiktig så att du inte vidrör värmeelementen.
- **WARNING!** Endast en behörig person får utföra service eller reparation som involverar borttagning av delar som skyddar mot mikrovägsenergi.
- **WARNING!** Om luckan eller tätningarna är skadade får ugnen inte användas utan att repareras av en behörig person.
- **WARNING!** Värm inte vätskor och andra livsmedel i tillslutna behållare. De kan explodera.
- Om nätsladden är skadad måste den bytas av tillverkaren, tillverkarens auktoriserade servicecenter eller personer med motsvarande utbildning, för att undvika fara.

- Stäng av produkten och koppla bort den från eluttaget före underhåll.
- Använd alltid ugnsvantar vid iläggning eller urtagning av tillbehör eller ugnsgreor.
- Produkten är inte avsedd för användning med en extern timer eller ett separat fjärrkontrollsystem.
- Metallbehållare för mat och dryck får aldrig placeras i mikrovågsugnen.
- Använd endast kärl som är avsedda för mikrovågsugn.
- Håll ugnen under uppsikt vid uppvärmning av mat i plast- eller pappersbehållare för att undvika risk för antändning.
- Produkten är avsedd för uppvärmning av mat och dryck. Torkning av mat eller kläder och uppvärmning av värmekuddar, tofflor, svampar, fuktiga trasor och liknande kan leda till skador, antändning eller brand.
- Om det kommer ut rök, stäng av eller dra ur kontakten till produkten och låt luckan vara stängd för att undvika lågor.
- Uppvärmning av drycker i mikrovågsugn kan leda till fördröjd stötkokning. Var försiktig vid hantering av behållaren.
- Innehållet i nappflaskor och barnmatsburkar ska röras om eller blandas, och temperaturen ska kontrolleras före förtäring för att undvika brännskador.
- Ägg i skal och hela kokta ägg får inte värmas i produkten eftersom de kan explodera, även efter att mikrovågsugnens uppvärmning är klar.
- Om inte produkten hålls ren kan det leda till att den invändiga ytan försämras, vilket kan påverka produktens livslängd och leda till farliga situationer.
- När produkten är i gång kan temperaturen bli hög hos åtkomliga ytor.
- Starta inte produkten när den är tom. Metalldelar i ugnsutrymmet kan skapa ljusbågar.
- Rengör produkten regelbundet och ta bort eventuella matrester.
- Använd inte ångrengöringsmedel för att rengöra produkten.

- Använd inte skarpa rengöringsmedel med slipeffekt eller vassa metallskrapor för att rengöra luckans glas för att undvika repor, vilka i sin tur kan leda till att glaset spricker.
- Produkten måste användas med den dekorativa luckan öppen (om tillämpligt).

2. SÄKERHETSINSTRUKTIONER

2.1 Installation

WARNING!

Endast en behörig person får installera den här produkten.

- Avlägsna allt förpackningsmaterial.
- Installera eller använd inte en skadad produkt.
- Följ installationsinstruktionerna som följer med produkten.
- Var alltid försiktig när produkten rör sig eftersom den är tung. Använd alltid skyddshandskar och täckta skor.
- Dra aldrig produkten i handtaget.
- Minsta avstånd till andra produkter ska beaktas.
- Installera produkten på en säker och lämplig plats som uppfyller installationskraven.
- Produktens sidor måste gränsa till produkter eller enheter med samma höjd.

2.2 Elektrisk anslutning

WARNING!

Risk för brand och elektriska stötar.

- Alla elektriska anslutningar ska göras av en behörig elektriker.
- Produkten måste jordas.
- Se till att de parametrarna på märkskylten överensstämmer med elnätets elektricitet.
- Om ugnen ansluts till uttaget via en förlängningssladd måste även den vara jordad.
- Kontrollera så att du inte skadar stickkontakten och nätkabeln. Kontakta service eller en elektriker för att ersätta en skadad nätkabel.

- Dra inte i strömkabeln för att koppla bort produkten från eluttaget. Ta alltid tag i stickkontakten.

2.3 Använd

WARNING!

Risk för skador, brännskador, elstötar eller explosion föreligger.

- Ändra inte produktens specifikationer.
- Låt inte produkten stå utan uppsikt under användning.
- Tryck inte på den öppna luckan.
- Se till att ventilationsöppningarna inte är blockerade.
- Använd inte produkten som arbets- eller avlastningsyta.

2.4 Skötsel och rengöring

WARNING!

Risk för personskador, brand eller skador på produkten.

- Stäng av produkten och koppla bort den från eluttaget innan underhåll.
- Rengör produkten regelbundet för att förhindra att ytmaterialet försämrats.
- Låt inte rester av matspill eller rengöringsmedel ackumuleras på tätningarna runt luckan.
- Fett och matrester som lämnas kvar i produkten kan orsaka brand och elektriska ljusbågar när mikrovågsugnen är påslagen.
- Rengör produkten med en våt mjuk trasa. Använd bara neutrala rengöringsmedel. Använd inte slipande produkter, repande rengöringstussar, lösningsmedel eller metallföremål.

- Om du använder en ugnssprej ska du följa säkerhetsanvisningarna på förpackningen.

2.5 Service

- Kontakta ett auktoriserat servicecenter för reparation av produkten. Använd endast originalreservdelar.
- När det gäller lampan/lamporna i denna produkt och reservlampor som säljs separat: Dessa lampor är avsedda att tåla extrema fysiska förhållanden i hushållsapparater, såsom temperatur, vibration, fuktighet eller är avsedda att signalera information om produktens

driftsstatus. De är inte avsedda att användas i andra produkter eller som rumsbelysning i hemmet.

2.6 Avfallshantering

WARNING!

Risk för personskador eller kvävning föreligger.

- Koppla ur produkten från eluttaget.
- Klipp av elkabeln nära produkten och kassera den.

3. INSTALLATION

WARNING!

Se Säkerhetsavsnitten.

3.1 Allmän information

FÖRSIKTIGHETSÅTGÄRDER!

Anslut inte apparaten till adaptrar eller förlängningskablar. Detta kan orsaka överbelastning och brandrisk.

FÖRSIKTIGHETSÅTGÄRDER!

Den minsta monteringshöjden är 85 cm.

- Mikrovågsugnen är endast avsedd för inbyggnad. Den måste placeras på en stabil och plan yta.
- Skåpet kan inte ha en bakre vägg på den plats där mikrovågsugnen är placerad.
- Placera mikrovågsugnen långt ifrån ånga, varm luft och vattenstänk.
- Om mikrovågsugnen står nära en radio eller en TV kan det orsaka störning i den mottagna signalen.
- Om du transporterar mikrovågsugnen i kallt väder ska du vänta med att sätta på den. Låt stå i rumstemperatur och absorbera värmen.

3.2 Elektrisk installation

Denna mikrovågsugn levereras med en huvudkabel och en huvudkontakt.

Kabeln har en jordledning med en jordad kontakt. Kontakten måste anslutas till ett uttag som är korrekt installerat och jordat. I händelse av en elektrisk kortslutning minskar jordning risken för elektriska stötar.

3.3 Installera mikrovågsugnen

1. Kontrollera om måtten på möblerna uppfyller installationsavstånden.

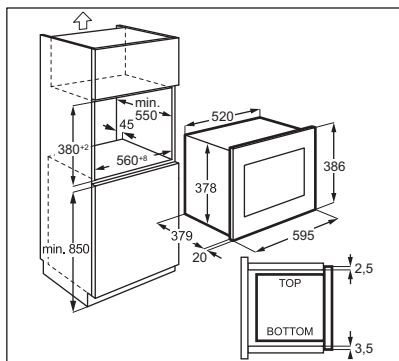
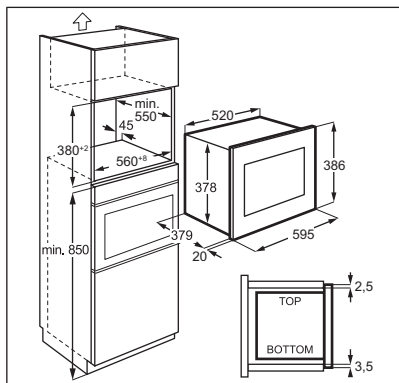

2. Lägg mallen i botten på skåpet och kontrollera om den passar. Om ja, markera punkterna för skruvar. Ta bort mallen och fäst fast hållaren med skruvarna (A) på den markerade platsen.

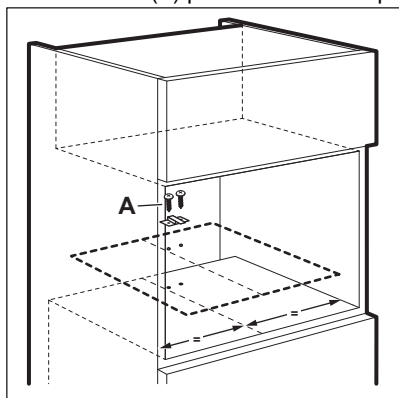

3. Installera mikrovågsugnen. Om du har satt fast fästet, se till att det låser fast produktens baksida.

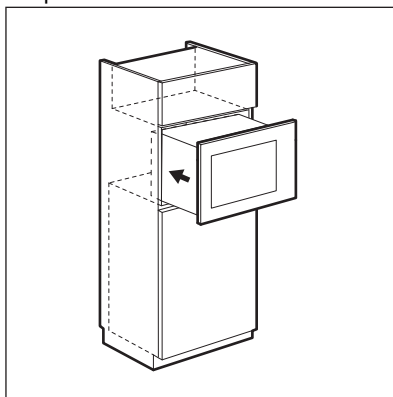

4. Öppna luckan och fäst fast mikrovågsugnen i skåpet med en skruv (B).

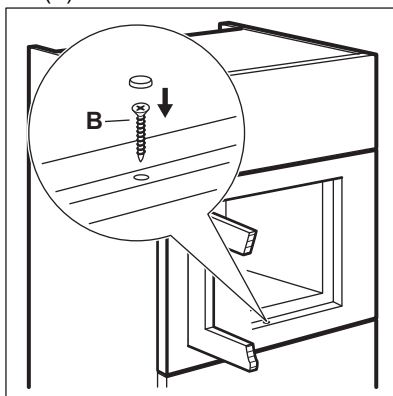

4. PRODUKTBESKRIVNING

4.1 Allmän översikt

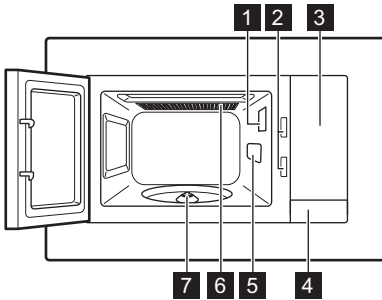

- 1 Lampa
- 2 Säkerhetsspärrsystem
- 3 Kontrollpanel
- 4 Lucköppnare

- 5 Vågledarskydd
- 6 Grill
- 7 Rotationsaxel







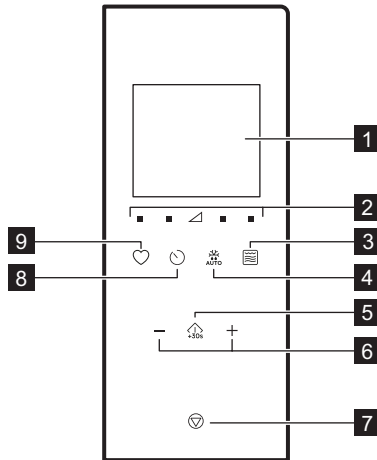

Denna produkt uppfyller kraven i den europeiska standarden EN55011. I enlighet med denna standard klassificeras produkten som utrustning i klass B, grupp 2. Grupp 2 innebär att utrustningen avsiktligt genererar radiofrekvensenergi i form av elektromagnetisk strålning för värmebehandling av livsmedel. Klass B innebär att utrustningen är lämplig för användning i hushåll.

4.2 Kontrollpanel



Symbol	Funktion	Beskrivning
1	Display	Visar inställningar och aktuell tid.
2	Effektinställningsknappar	För att ställa in mikrons effektnivå

Symbol	Funktion	Beskrivning
3 	Grillfunktionsknapp	För att ställa in mikrovågs-/kombitillagningsfunktionen/grillen.
4 	Uppting	För att tina mat efter vikt.
5 	Start/+30 sek	För att starta produkten eller öka tillagningstiden i 30 sekunder vid full effekt.
6 	Inställningsknappar	Gör så här för att ställa in tillagningstid, vikt, temperatur eller automatisk tillagningsfunktion.
7 	Stopp/Rensa	För att inaktivera produkten eller ta bort tillagningsinställningarna.
8 	Klocka	Ställa klockan / påminnelsefunktionen.
9 	Favorit	För att snabbt välja en automatisk funktion.

4.3 Tillbehör

Roterande tallrik



Använd alltid den roterande tallriken för att tillaga mat i mikrovågsugnen.

Glastallrik med stöd.

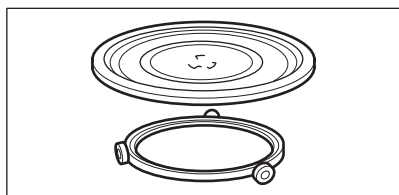

Grillgaller

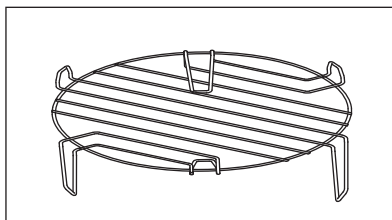

Användning:

- grilla mat

5. FÖRE FÖRSTA ANVÄNDNING



VARNING!

Se Säkerhetsavsnitten.

5.1 Ta bort skyddsfilm

Ta bort skyddsfilmen från ramen före första användningen.

5.2 Första rengöring

VARNING!



Se avsnittet "Underhåll och rengöring".

- Ta ut alla tillbehör ur mikrovågsugnen.
- Rengör ugnsutrymmet försiktigt med en mjuk och fuktig trasa.

5.3 Fövärmning

VARNING!

Sätt den tomma ugnen på fövärmning innan du använder den första gången.

1. Tryck på  flera gånger för att ställa in grillfunktionen .
2. Låt produkten köra i 30 för att ta bort lukt som uppstått under tillverkningsprocessen.
3. Öppna luckan och låt den svalna.
4. Rengör ugnsutrymmet försiktigt med en mjuk och fuktig trasa och torka noggrant. Ugnen kan avge lukt och rök under de första användningarna. Detta är normalt och tyder inte på någon felfunktion. Se till att luftflödet i rummet är tillräckligt.

6. DAGLIG ANVÄNDNING

VARNING!

Se Säkerhetsavsnitten.

6.1 Allmän information om hur du använder produkten

- Låt maträtter stå några minuter i ugnen efter att den har stängts av.
- Ta bort aluminiumfoliepaketeringen, metallbehållarna osv. innan du tillagar maten.

Tillagning

- Om möjligt, täck över maten med ett material som är lämpligt för användning i mikrovågsugn. Tillaga mat utan lock endast om du vill att den ska vara knaprig.
- Välj inte för hög effekt och låt inte maten tillagas eller värmas under för lång tid. Maten kan bli torr, bränd eller börja brinna på vissa ställen.
- Använd inte produkten för att koka ägg eller sniglar med skalet på – de kan sprängas. Med stekta ägg ska du sticka hål i äggulan först.
- Stick hål på livsmedel med "skal" såsom potatis, tomat, korvar eller liknande typer av mat flera gånger med en gaffel före tillagning så att maten inte sprängs.
- Ställ in en längre tillagningstid för kyld eller fryst mat.
- Maträtter som innehåller sås måste röras om då och då.

- Grönsaker med fast struktur, t.ex. morötter, ärtor och blomkål, måste tillagas i vatten.
- Vänd på större bitar efter halva tillagningstiden.
- Om möjligt, skär grönsakerna i lika stora bitar.
- Använd platta, breda tallrikar.
- Använd inte formar gjorda av porslin, keramik eller lergods med oglaserad botten eller som har små hål t.ex. på handtagen. Fukt kan komma in i dessa hål vilket gör att formen kan spricka när den värms upp.
- Glasbrickan är nödvändig för att mikrougnen ska fungera. Lägg mat eller vätska på den.

Upptining av kött, fågel, fisk

- Lägg den frysta maten ut förpackning på en liten tallrik med en behållare under så att vätskan rinner ner i behållaren.
- Vänd efter halva upptiningstiden. Om möjligt, skär bort och avlägsna delar som har tinats upp.

Upptining av smör, bakelser, kvarg

- Tina inte upp maten helt och hållet i produkten, utan låt den tina i rumstemperatur. Det ger ett jämnare resultat. Avlägsna all metall- och aluminiumpaketering före upptining.

Upptining av frukt, grönsaker

- Om frukt och grönsaker ska vara råa ska de inte tinas helt och hållet i mikrougnen. Låt dem tinas upp i rumstemperatur.

- Du kan använda högre effekt i mikrovågsugnen för att tillaga frukt och grönsaker utan att först behöva tina dem.

Färdigmat

- Du kan tillaga färdigmat i produkten endast om förpackningen är lämplig för användning i mikrovågsugn.

- Du måste följa tillverkarens anvisningar som är tryckta på förpackningen (t.ex. ta bort metallkåpan och sticka hål i plastfolien).

Lämpliga köksredskap och material

Kokkärl/material	Mikrovågsugn			Grill
	Upptining	Uppvärmning	Tillagning	
Ugnsfast glas och porslin utan metalldelar, t.ex. Pyrex, värmebeständigt glas	✓	✓	✓	✓
Ej ugnsfast glas och porslin ¹⁾	✓	x	x	x
Glas och vitrokeramik av ugnsfast/fryståligt material (t.ex. Arcoflam), grillgaller	✓	✓	✓	✓
Keramik ²⁾ , lergods ²⁾	✓	✓	✓	x
Värmebeständig plast upp till 200 °C ³⁾	✓	✓	✓	x
Kartong, papper	✓	x	x	x
Plastfolie	✓	x	x	x
Stekpåse med mikrovågssäker förslutning ³⁾	✓	✓	✓	x
Stekkärl av metall som t.ex. emalj eller gjutjärn	x	x	x	✓
Bakformar, svartlack eller silikonbelagda ³⁾	x	x	x	✓
Bakplåt	x	x	x	✓
Kokkärl för bryning, t.ex. stek- eller krispplatta	x	✓	✓	x
Färdigmat i förpackningar ³⁾	✓	✓	✓	✓

1) Utan silver, guld, platina eller andra metaller

2) Utan kvarts- eller metallkomponenter eller glasyrer som innehåller metaller

3) Du måste följa tillverkarens instruktioner om maxtemperaturer.







✓ lämplig

x ej lämpligt

6.2 Aktivera och stänga av mikrovågsugnen



FÖRSIKTIGHETSÅTGÄRDER!

Låt inte mikrovågsugnen vara igång om det inte finns någon mat i den.

1. Tryck på  eller  för att ställa in effektnivån. För att välja lämplig nivå, se tabellen nedan.
2. Tryck på  eller  för att ställa in tillagningstiden.
3. Tryck på  för att bekräfta och aktivera mikrovågsugnen. För att avbryta inställningarna, tryck på .

För att stänga av mikrovågsugnen:

- vänta tills mikrovågsugnen stängs av automatiskt när tiden är slut. Displayen visar 0:00.

- öppna luckan. Mikrovågsugnen stannar automatiskt. Stäng luckan och tryck på  för att fortsätta tillagningen. Använd det här alternativet för att inspektera maten.
- tryck på .







När mikrovågsugnen stängs av automatiskt hörs en ljudsignal.





6.3 Effektlägestabeller

Mikrovågsugn

Symbolerna på panelen från vänster till höger

Mikro- vågseffekt	Låg	Med. låg	Med.	Med. hög	Hög
Display	 100 Watt	 300 Watt	 500 Watt	 700 Watt	 900 Watt

Grillning och Kombinationsmatlagning

Tryck på 	Display	Effektläge
1 gång		Grill 100 %
2 gånger		Mikro 36 % Grill 64 %
3 gånger		Mikro 55 % Grill 45 %
4 gånger	900W	Mikro 100 %

6.4 Snabbstart





Den maximala tillagningstiden är 95 minuter.

Du kan sätta på mikron på följande sätt.



- Tryck på  för att aktivera mikrovågsugnen i 30 sekunder vid full effekt.

Tillagningstiden ökas med 30 sekunder för varje tryck på knappen.

- Tryck på  en gång. Ställ in tillagningstiden med inställningsknapparna. Tryck på  för att aktivera mikrovågsugnen på full effekt.

6.5 Grillning och Kombinationsmatlagning

Se effektinställningar i tabellerna.





1. Ställ in grill- eller kombitillagningsfunktionen genom att trycka på  upprepade gånger.
2. Tryck på inställningsknapparna för att ställa in tiden.
3. Tryck på  för att bekräfta och aktivera mikrovågsugnen.





En signal ljuder efter att halva tillagningstiden har gått. Du kan röra om/vända på maten.

6.6 Upptining

1. Tryck på  upprepade gånger för att välja typ av mat.

Symbol	Funktion
	Upptining av bröd
	Upptining av kött
	Upptining av fisk
	Tina grönsaker

2. Tryck på  och  för att ställa in vikten. Tiden ställs in automatiskt.
3. Tryck på  för att bekräfta och aktivera mikrovågsugnen.

6.7 Flerstegstillagning





Om ett av stegen är upptining, ställ in det som första steget.

Du kan laga mat i högst tre steg. Efter varje steg ljuder en signal.

1. Välj den första funktionen och ställ in tiden genom att vrida inställningsvredet.
2. Välj den andra funktionen och ställ in tiden genom att vrida inställningsvredet.
3. Välj den tredje funktionen och ställ in tiden genom att vrida inställningsvredet.
4. Tryck på  för att bekräfta och starta tillagningen i flerastegläge.

Upptining som första funktion

1. Välj Upptining .
2. Välj mat.
3. Vrid inställningsvredet för att ställa in vikten.
4. Välj den andra funktionen och ställ in tiden genom att vrida inställningsvredet.
5. Tryck på  för att bekräfta och starta tillagningen i flerastegläge.

Vänd på maten eller rör om när signalen ljuder.

6.8 Favorit



Du kan spara två 3 favoritinställningar.

Använd den här funktionen för att spara mikrovågsugnsinställningar som du ofta använder.



1. Ställ in funktionen och parametrarna som du vill spara.

Se proceduren för den funktion du vill ställa in.

2. Håll  intryckt i 2 sekunder. En signal ljuder.

3. Tryck på  för att bekräfta och spara. Det går att ändra sparade favoriter. Tryck på  och ändra funktionen eller parametrarna med samma procedur.

Använda Favorit-programmet

1. I standby-läge tryck på  upprepade gånger för att välja inställning 1, 2 eller 3.
2. Tryck på  för att aktivera mikrovågsugnen.

Favoritmeny

Det finns en förprogrammerad Favoritmeny i mikrovågsugnen. Du kan ändra den efter dina önskemål.

Maträtt	Vikt	Display
Mjuka upp smör	50 g	50 g
	100 g	100 g
	150 g	150 g
	200 g	200 g
	250 g	250 g
Smälta choklad	100 g	100 g
	150 g	150 g
	200 g	200 g
Kladdkaka	1 kopp	1
	2 koppar	2
	3 koppar	3
	4 koppar	4

7. ANVÄNDNING AV TILLBEHÖR

VARNING!

Se Säkerhetsavsnitten.

7.1 Sätta in den roterande tallriken

FÖRSIKTIGHETSÅTGÄRDER!

Tillaga inte mat utan den roterande tallriken. Använd endast den roterande tallrik som medföljer mikrovågsugnen.



Tillaga aldrig mat direkt på glasbrickan.

1. Placera rullstödet på rotationsaxeln.
2. Placera glasbrickan på rullstödet.

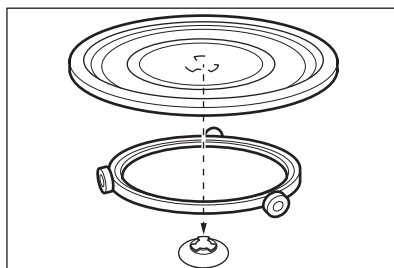

7.2 Insättning av grillgallret

FÖRSIKTIGHETSÅTGÄRDER!



Grillgaller kan inte användas med mikrovågsfunktionen. Det finns risk för skador på produkten. Grillgaller ska endast användas med grillfunktionen.

Placera grillgaller på det roterande fatet.

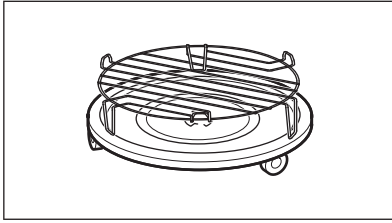



8. TILLVALSFUNKTIONER

8.1 Barnlås

Barnlåset förhindrar att mikrovågsugnen oavsiktligt slås på.

Tryck och håll in  i 3 sekunder.
En ljudsignal hörs.

När Barnlåset är aktivt visas  på displayen.
För att avaktivera Barnlås tryck och håll inne  i 3 sekunder.
En ljudsignal hörs.

8.2 Kökstimer

Du kan ställa in högst 95 minuter.



När Kökstimer-funktionen är aktiverad kan inte annat program ställas in.

1. Tryck på .
2. Tryck på inställningsknapparna för att ställa in tiden.



Efter 2 sekunder startar timern automatiskt. Timern slutar fungera om du öppnar luckan eller pausar produkten. När du fortsätter att laga mat återgår timern till föregående inställd tid.

När den inställda tiden har nåtts, avges en ljudsignal.



8.3 Ställa in klockan



Du kan ställa in tiden i klockans 12- eller 24-timmarsformat.



1. Tryck och håll in  tills formatet 12H eller 24H visas.
2. Tryck på inställningsknapparna för att ange antalet timmar.
3. Tryck på  för att bekräfta.
4. Tryck på inställningsknapparna för att ange antalet minuter.
5. Tryck på  för att bekräfta.



Om du inte vill att klockan ska visas på displayen tryck på  tills AV visas på displayen och bekräfta genom att trycka på . På displayen visas 00:00 och stängs av automatiskt efter 5 min.

8.4 Dämpning av touch-knapp ljudet

Funktionen gör det möjligt att stänga av touchknappens ljud.

1. Öppna luckan.
2. Håll  och  intryckta samtidigt. OFF visas.
3. Stäng dörren.
Slå på ljudet genom att upprepa ovanstående steg. ON visas.

9. RÅD OCH TIPS

VARNING!

Se Säkerhetsavsnitten.

9.1 Tips för matlagning i mikrovågsugn

Problem	Avhjälpa felet
Det går inte att hitta information om mängden tillagad mat.	Leta efter en liknande typ av mat. Öka eller minska tillagningstiderna enligt följande regel: <ul style="list-style-type: none">• Dubbla mängden = nästan dubbelt så lång tid.• Hälften av mängden = halva tiden.
Maten blev för torr.	Ställ in en kortare tillagningstid eller välj en lägre mikrovågseffekt.
Maten är inte upptinad, varm eller tillagad när tiden är slut.	Ställ in en längre tillagningstid eller högre effekt. Observera att stora maträtter behöver längre tid.
När tillagningstiden har förflutit är maten överhettad på utsidan men fortfarande inte klar i mitten.	Nästa gång, välj lägre effekt och längre tillagningstid. Rör om vätskor (t.ex. soppa) efter halva tiden.
Det går dåligt att laga till ris.	Använd en platt, bred form för att få bättre resultat för ris.

9.2 Upptining

Tina alltid mat med fettsidan nedåt.

Tina aldrig mat i förpackning eftersom detta kan göra att maten tillagas istället för att tinas.

Tina alltid hel kyckling med bröstsidan nedåt.

9.3 Tillagning

Ta alltid ut kött och kyckling från kylan en halvtimme före tillagning.

Låt kött, kyckling, fisk och grönsaker vara täckta efter tillagning.

Borsta lite olja eller smält smör över fisken.

Alla grönsaker ska kokas vid full mikrovågseffekt.

Tillsätt 30 - 45 ml kallt vatten för varje 250 g grönsaker.

Skär grönsakerna i jämna bitar före tillagning. Koka alla grönsaker med lock på behållaren.

9.4 Uppvärmning

När man värmer färdiglagat kött ska man alltid följa instruktionerna på förpackningen.

9.5 Min grill

Grilla tunna livsmedel i mitten av grillgallret.

Vänd maten efter halva den inställda tiden och fortsätt grilla.

9.6 Kombinationsmatlagning

Använd Kombinationsmatlagning för att behålla krispigheten hos vissa livsmedel.

Efter halva tillagningstiden ska maten vändas och därefter fortsätta tillagas.

Det finns två lägen för Kombinationsmatlagning. Varje läge kombinerar mikrovågs- och grillfunktionerna vid olika tidsperioder och effektnivåer.

10. SKÖTSEL OCH RENGÖRING

VARNING!

Se Säkerhetsavsnitten.

10.1 Anmärkningar och rengöringstips

- Rengör ugnens framsida med en mjuk trasa med varmt vatten och ett mildt rengöringsmedel.
- Använd ett vanligt rengöringsmedel för att rengöra metallytor.
- Rengör produktens insida efter varje användning för att hålla den i gott skick.

Ta bort matrester regelbundet. Se till att bli av med överskottsånga/fukt.



- Ta bort envisa fläckar med speciell ugnrensning.
- Rengör alla tillbehör regelbundet och låt dem torka. Använd en mjuk trasa med varmt vatten och ett rengöringsmedel.
- Koka ett glas vatten vid full mikrovågseffekt i 2 till 3 minuter för att mjuka upp det hårda och ta bort rester.
- Blanda ett glas vatten med 2 teskedar citronjuice och koka vid full mikrovågseffekt i 5 minuter för att ta bort dålig lukt.

11. FELSÖKNING

VARNING!

Se Säkerhetsavsnitten.

11.1 Vad gör jag om...

Problem	Möjlig orsak	Lösning
Produkten fungerar inte.	Produkten är inte ansluten.	Koppla in apparaten i eluttaget.
Produkten fungerar inte.	Brist på elektrisk strömförsörjning.	Kontrollera säkringen eller huvudbrytaren. Kontakta en behörig elektriker om säkringen eller brytaren fortsätter att bryta kretsen.
Produkten fungerar inte.	Luckan är inte ordentligt stängd.	Se till att ingenting blockerar luckan.
Lampan fungerar inte.	Lampan är trasig.	Lampan måste bytas.
Displayen visar  .	Barnlåset är aktivt.	Avaktivera Barnlåset. Tryck ned  i 3 sekunder.
Det slår gnistor i ugnsutrymmet.	Det finns en metallform eller en form med en metalldel på insidan.	Ta ut maträtten från ugnen.
Det slår gnistor i ugnsutrymmet.	Det finns ett grillspett i metall eller aluminiumsfolie inuti som vidrör innerväggarna.	Se till att grillspettet eller folien inte vidrör innerväggarna.
Den roterande glastallriken låter och gnisslar.	Det finns ett föremål eller smuts under glasbrickan.	Rengör området under glasbrickan.
Ugnen stängs av utan någon anledning.	Ett fel har uppstått.	Om det händer vid upprepade tillfällen ska du ringa en auktoriserad serviceverkstad.

11.2 Serviceinformation

Kontakta försäljaren eller en auktoriserad serviceverkstad om du inte kan avhjälpa felet.

Information som kundtjänst behöver finns på märkplåten. Märkplåten sitter på produkten. Ta inte bort märkplåten från produkten.

Vi rekommenderar att du antecknar den här:

Modell (MOD.)

PNC (produktnummer)

Serienummer (S.N.)

12. ENERGIEFFEKTIVITET

12.1 Produktinformation om effektförbrukning och maxtid för att uppnå lämpligt strömsparläge

Effektförbrukning i standby-läge med displayen på	0.8 W
Effektförbrukning i standby-läge med displayen avstängd	0.5 W
Maxtiden som krävs för att utrustningen automatiskt ska uppnå det lämpliga strömsparläget	20 min

13. MILJÖSKYDD

Återvinn material med symbolen . Återvinn förpackningen genom att placera den i lämpligt kärl. Bidra till att skydda vår miljö och vår hälsa genom att återvinna avfall från elektriska och elektroniska produkter. Släng

inte produkter märkta med symbolen  med hushållsavfallet. Lämna in produkten på närmaste återvinningsstation eller kontakta kommunkontoret.







aeg.com

867300985-B-042025



CE