



TR73CB96

TR79632B

TR79A34B

NL Gebruiksaanwijzing | **Droogautomaat**

2

FR Notice d'utilisation | **Sèche-linge**

29



# Welkom bij AEG! Hartelijk dank dat je voor onze apparatuur hebt gekozen.



Advies over gebruik, brochures, het oplossen van problemen, service- en reparatie-informatie:

[www.aeg.com/support](http://www.aeg.com/support)

Wijzigingen voorbehouden.

## INHOUDSOPGAVE

1. VEILIGHEIDSINFORMATIE.....	2
2. VEILIGHEIDSVOORSCHRIFTEN.....	6
3. PRODUCTBESCHRIJVING.....	8
4. BEDIENINGSPANEEL.....	10
5. PROGRAMMA'S .....	11
6. OPTIES.....	14
7. VOOR HET EERSTE GEBRUIK.....	14
8. DAGELIJKS GEBRUIK.....	16
9. AANWIJZINGEN EN TIPS.....	19
10. ONDERHOUD EN REINIGING.....	20
11. PROBLEEMOPLOSSING.....	24
12. TECHNISCHE GEGEVENS.....	26
13. PRODUCTINFORMATIEBLAD CONFORM E.U.-VERORDENING 1369/2017.....	27
14. MILIEUBESCHERMING.....	28

## 1. ⚠️ VEILIGHEIDSINFORMATIE



Lees zorgvuldig de meegeleverde instructies voor u het apparaat gaat installeren en gebruiken.

De fabrikant is niet verantwoordelijk voor verwondingen of schade die voortvloeien uit de onjuiste installatie of het onjuiste gebruik. Bewaar de instructies altijd op een veilige en toegankelijke plek voor toekomstig gebruik.



**Waarschuwing: Brandgevaar / Ontvlambare materialen.** Het apparaat bevat ontvlambaar gas, propaan (R290), een gas met een hoge ecologische compatibiliteit. Houd vuur en ontstekingsbronnen uit de buurt van het apparaat. Zorg ervoor dat u het koelcircuit dat propaan bevat, niet beschadigt.

## 1.1 Veiligheid van kinderen en kwetsbare mensen

 **WAARSCHUWING!**

Risico op verstikking, letsel of blijvende invaliditeit.

- Dit apparaat kan worden gebruikt door kinderen van 8 jaar en ouder en door mensen met een beperkt lichamelijk, zintuiglijk of verstandelijk vermogen of een gebrek aan ervaring en kennis, indien zij onder toezicht staan of instructies hebben gekregen over het veilig gebruiken van het apparaat en indien zij de gevaren begrijpen.
- Kinderen tussen de 3 en 8 jaar oud en personen met zware en complexe beperkingen dienen altijd uit de buurt van het apparaat te worden gehouden, tenzij ze voortdurend onder toezicht staan.
- Kinderen jonger dan 3 jaar dienen, tenzij zij voortdurend onder toezicht staan, bij het apparaat uit de buurt te worden gehouden.
- Laat kinderen niet met het apparaat spelen.
- Houd alle verpakking uit de buurt van kinderen en gooi het op passende wijze weg.
- Houd reinigingsmiddelen uit de buurt van kinderen.
- Houd kinderen en huisdieren uit de buurt van het apparaat als de deur open staat.
- Als het apparaat is voorzien van een kinderslot, dient dit te worden geactiveerd.
- Kinderen mogen zonder toezicht geen reinigings- en onderhoudswerkzaamheden aan het apparaat uitvoeren.

## 1.2 Algemene veiligheid

- Dit apparaat is uitsluitend bedoeld voor het drogen van huishoudelijk, in de machine droogbaar wasgoed.
- De droogfunctie niet gebruiken als het wasgoed met industriële chemicaliën vervuild is.
- Dit apparaat is bedoeld voor binnenshuis huishoudelijk gebruik.

- Dit apparaat kan worden gebruikt in kantoren, hotelkamers, bed & breakfast-kamers, boerderijgasthuizen en andere soortgelijke accommodaties waar dergelijk gebruik de (gemiddelde) huishoudelijke gebruiksniveaus niet overschrijdt.
- De specificatie van dit apparaat niet wijzigen.
- Als de wasdroger boven op een wasmachine wordt geplaatst, gebruik dan de stapelset. De stapelkit, beschikbaar bij uw erkende verkoper, mag uitsluitend gebruikt worden met het apparaat dat vermeld is in de instructies, die bij het accessoire geleverd worden. Lees deze aandachtig alvorens het accessoire te monteren (raadpleeg de montagebrochure).
- Het apparaat kan losstaand of onder het aanrecht in de keuken met correcte ruimte worden gemonteerd (raadpleeg de montagebrochure).
- Installeer het apparaat niet achter een vergrendelbare deur, een schuifdeur of een deur met een scharnier aan de tegenovergestelde zijde, waardoor de deur van het apparaat niet volledig geopend kan worden.
- De ventilatie-openingen in de onderkant mogen niet worden afgedekt door tapijt, een mat of andere soorten vloerbedekking.
- **WAARSCHUWING:** Het apparaat mag niet van stroom worden voorzien door een extern schakelapparaat, zoals een tijdklok, of aangesloten worden op een circuit dat door het elektriciteitsbedrijf regelmatig aan en uit wordt geschakeld.
- Steek de stekker pas in het stopcontact als de installatie is voltooid. Zorg ervoor dat de stekker toegankelijk is na de installatie.
- Zorg voor een goede luchtventilatie in de ruimte waar het apparaat geïnstalleerd is, om het terugstromen van ongewenste gassen van apparaten in de ruimte die op gas of andere brandstoffen werken, zoals open haarden, te voorkomen.

- **WAARSCHUWING:** Installeer het apparaat niet in een omgeving zonder luchtuitwisseling.  
Het apparaat bevat ontvlambaar gas, propaan (R290), een gas met een hoge ecologische compatibiliteit. Houd vuur en ontstekingsbronnen uit de buurt van het apparaat. Zorg ervoor dat u het koelcircuit dat propaan bevat, niet beschadigt.
- **WAARSCHUWING:** Houd de ventilatieopeningen altijd vrij van obstructies; dit geldt zowel voor losstaande als ingebouwde modellen.
- **WAARSCHUWING:** Beschadig het koelcircuit niet.
- Als het netsnoer beschadigd is, moet de fabrikant, een erkend servicecentrum of een gekwalificeerde persoon deze vervangen teneinde gevaarlijke situaties met elektriciteit te voorkomen.
- Overschrijd het maximale laadvermogen van 9,0 kg niet (raadpleeg hoofdstuk "Programmaschema").
- Veeg eventuele pluisjes of verpakkingsafval die zich rondom het apparaat hebben opgehoopt, weg.
- Laat het apparaat niet lopen zonder een filter. Reinig het pluusfilter voor of na elk gebruik.
- Droog geen ongewassen voorwerpen in de wasdroger.
- Artikelen die zijn bevuild met stoffen als spijsolie, aceton, alcohol, benzine, kerosine, vlekkenverwijderaars, terpentijn, boenwas en boenwasverwijderaars dienen alvorens in de was/droogcombinatie te worden gedroogd, te worden gewassen in heet water met een extra hoeveelheid wasmiddel.
- Artikelen van schuimrubber (latexschuim), douchemutsjes, waterdichte kleding, artikelen met een rubberen binnenkant en kleding of kussens met een vulling van schuimrubber dienen niet in de wasdroger te worden gedroogd.
- Wasverzachters of soortgelijke producten dienen te worden gebruikt zoals aangegeven in de instructies van de fabrikant van het product.

- Verwijder alle voorwerpen van artikelen die een ontstekingsbron kunnen zijn zoals aanstekers of lucifers.
- **WAARSCHUWING:** Stop een wasdroger nooit voor het einde van de droogcyclus, tenzij alle artikelen snel verwijderd en uitgespreid worden, zodat de warmte verdwijnt.
- Schakel het apparaat uit en trek de stekker uit het stopcontact voordat je onderhoudshandelingen verricht.

## 2. VEILIGHEIDSVOORSCHRIFTEN

### 2.1 Installatie



Waarschuwing: Brandgevaar / Ontvlambare materialen.

- Verwijder alle verpakkingsmaterialen.
- Installeer en gebruik geen beschadigd apparaat.
- Volg de installatie-instructies die zijn meegeleverd met het apparaat.
- Installeer het apparaat niet in een omgeving zonder luchtuitwisseling. Het apparaat bevat ontvlambaar gas, propaan (R290), een gas met een hoge ecologische compatibiliteit. Houd vuur en ontstekingsbronnen uit de buurt van het apparaat. Zorg ervoor dat u het koelcircuit dat propaan bevat, niet beschadigt.
- Pas altijd op bij verplaatsing van het apparaat, want het is zwaar. Gebruik altijd veiligheidshandschoenen en gesloten schoeisel.
- Installeer of gebruik het apparaat niet op een plek waar de temperatuur onder 5 °C of boven 35 °C kan komen.
- Zorg ervoor dat de vloer van de plaats waar u het apparaat installeert, vlak, stabiel, hittebestendig en schoon is.
- Zorg dat er lucht tussen het apparaat en de vloer kan circuleren.
- Houd het apparaat tijdens het verplaatsen altijd verticaal.
- De achterkant van het apparaat moet tegen een muur worden geplaatst.
- Als het apparaat op zijn permanente plaats wordt geplaatst, moet u nagaan of

het waterpas staat. Is dit niet het geval, stel de stelpotjes hier dan op af.

### 2.2 Elektrische aansluiting



#### **WAARSCHUWING!**

Gevaar voor brand en elektrische schokken.

- Steek de stekker pas in het stopcontact als de installatie is voltooid. Zorg ervoor dat het netsnoer na installatie bereikbaar is.
- **WAARSCHUWING:** Dit apparaat is ontworpen om te worden geïnstalleerd/aangesloten op een aardingsaansluiting in het gebouw.
- Zorg ervoor dat de parameters op het vermogensplaatje overeenkomen met elektrische vermogen van de netstroom.
- Gebruik altijd een juist geïnstalleerd schokbestendig stopcontact.
- Gebruik geen adapters met meerdere stekkers en verlengkabels.
- Trek niet aan het netsnoer om het apparaat los te koppelen. Trek altijd aan de stekker.
- Raak de stroomkabel of stekker niet aan met natte handen.

### 2.3 Gebruik



#### **WAARSCHUWING!**

Gevaar voor letsel, elektrische schokken, brand, brandwonden en schade aan het apparaat.



**Waarschuwing: Brandgevaar / Ontvlambare materialen.** Het apparaat bevat ontvlambaar gas, propaan (R290), een gas met een hoge ecologische compatibiliteit. Houd vuur en ontstekingsbronnen uit de buurt van het apparaat. Zorg ervoor dat u het koelcircuit dat propaan bevat, niet beschadigt.

- Dit apparaat is uitsluitend bestemd voor (binnenshuis) huishoudelijk gebruik.
- Droog geen beschadigde (gescheurde, gerafelde) kleding met vulling of voering.
- Indien wasgoed is gewassen met een vlekkenverwijderaar, dient er een extra spoelcyclus te worden uitgevoerd voordat u gaat drogen.
- Droog uitsluitend textiel dat in het apparaat mag worden gedroogd. Volg de instructies op het wasvoorschrift in de kleding.
- Het gecondenseerde/gedistilleerde water mag niet worden gebruikt voor het bereiden van eten en drinken. Het kan gezondheidsproblemen veroorzaken bij mensen en dieren.
- Ga niet op de open deur zitten of staan.
- Droog geen druipnatte kleding in het apparaat.

## 2.4 Onderhoud en reiniging



### **WAARSCHUWING!**

Gevaar voor letsel of schade aan het apparaat.



**Waarschuwing: Brandgevaar / Ontvlambare materialen.** Het apparaat bevat ontvlambaar gas, propaan (R290), een gas met een hoge ecologische compatibiliteit. Houd vuur en ontstekingsbronnen uit de buurt van het apparaat. Zorg ervoor dat u het koelcircuit dat propaan bevat, niet beschadigt.

- Gebruik geen waterstralen en stoom om het apparaat te reinigen.
- Reinig het apparaat met een vochtige zachte doek. Gebruik alleen neutrale schoonmaakmiddelen. Gebruik geen

schuurmiddelen, schuursponsjes, oplosmiddelen of metalen voorwerpen.

- Wees voorzichtig bij het reinigen van het apparaat om schade aan het koelsysteem te voorkomen.

## 2.5 Compressor



### **WAARSCHUWING!**

Risico op schade aan het apparaat.

- De compressor en het systeem in de droogautomaat is gevuld met een speciaal middel dat vrij is van fluor-chloor-koolwaterstoffen. Dit systeem moet goed gesloten blijven. Schade aan het systeem kan lekkage tot gevolg hebben.

## 2.6 Service

- Neem contact op met de erkende servicedienst voor reparatie van het apparaat. Gebruik alleen originele reserveonderdelen.
- Houd er rekening mee dat zelfreparatie of niet-professionele reparatie gevolgen kan hebben voor de veiligheid en de garantie kan doen vervallen.
- Met betrekking tot de lamp(en) in dit product en reservelampen die afzonderlijk worden verkocht: Deze lampen zijn bedoeld om bestand te zijn tegen extreme fysieke omstandigheden in huishoudelijke apparaten, zoals temperatuur, trillingen, vochtigheid, of zijn bedoeld om informatie te geven over de operationele status van het apparaat. Ze zijn niet bedoeld voor gebruik in andere toepassingen en zijn niet geschikt voor verlichting in huishoudelijke ruimten.

## 2.7 Verwijdering



### **WAARSCHUWING!**

Gevaar voor letsel of verstikking.



**Waarschuwing: Brandgevaar / Risico op materiële schade en schade aan het apparaat.**

- Haal de stekker uit het stopcontact en koppel het apparaat los van de watertoevoer.

- Snijd het netsnoer vlak bij het apparaat af en gooi het weg.
- Het apparaat bevat brandbaar gas (R290). Neem contact op met uw plaatselijke overheid voor informatie m.b.t. de correcte afvalverwerking van het apparaat.
- Verwijder de deurvergrendeling om te voorkomen dat kinderen of huisdieren binnen in de trommel vast komen te zitten.
- Gooi het apparaat weg conform de lokale voorschriften voor de verwijdering van elektrische en elektronische apparatuur (AEEA).

### 3. PRODUCTBESCHRIJVING

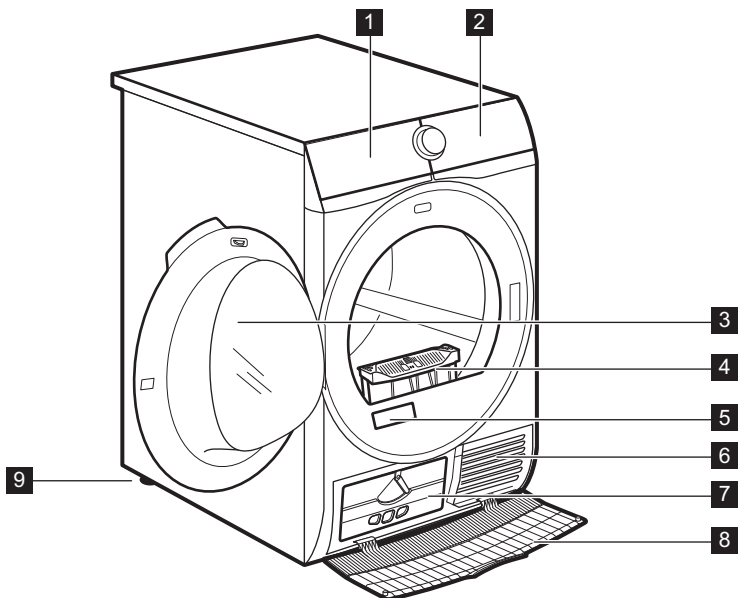

- 1** Waterreservoir
- 2** Bedieningspaneel
- 3** Deur van het apparaat
- 4** Filter
- 5** Typeplaatje en QR-code
- 6** Luchtcirculatiesleuven
- 7** Condensordeksel

- 8** Condensordeksel
- 9** Verstelbare voeten



Voor het gemak van het wassen van het wasgoed of het eenvoudig installeren is de deur omkeerbaar (zie aparte folder).



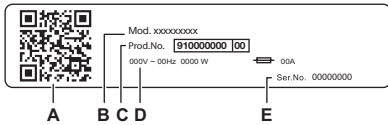



#### Op het typeplaatje staat:

- A. QR-code
- B. modelnaam
- C. productnummer
- D. elektrische classificaties
- E. serienummer

Scan de **QR-code** op het apparaat om uw product te registreren en er het maximale uit te halen.

-  Toegang tot de details, documentatie en artikelen van je apparaat over het gebruik van de beste functies (Gebruikershandleiding is ook beschikbaar op [aeg.com/manuals](http://aeg.com/manuals))
-  Ontvang gebruiksadvis, informatie over probleemoplossing, service en reparatie (ook beschikbaar op [aeg.com/support](http://aeg.com/support))
-  Koop accessoires, verbruiksartikelen en originele reserveonderdelen voor je apparaat (ook verkrijgbaar op [aeg.com/shop](http://aeg.com/shop))

### 3.1 Elektrische aansluiting

Aan het einde van de installatie kun je de stekker in het stopcontact steken.

Het typeplaatje en het hoofdstuk 'Technische gegevens' geven de benodigde elektrische waarden aan. Zorg ervoor dat ze compatibel zijn met de netvoeding.

Controleer of de elektrische installatie in jouw woning de maximale vereiste belasting aan kan, rekening houdend met andere apparaten die mogelijk ook in gebruik zijn.

#### Sluit het apparaat aan op een geaard stopcontact.

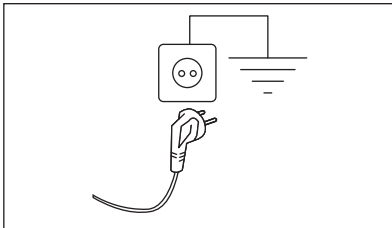

Het aansluitsnoer moet na de installatie van het apparaat toegankelijk zijn.

Neem voor alle elektrische werkzaamheden die nodig zijn om dit apparaat te installeren contact op met ons geautoriseerde servicecentrum.

De fabrikant accepteert geen verantwoordelijkheid voor schade of letsel door het niet opvolgen van bovengenoemde veiligheidsvoorschriften.

## 4. BEDIENINGSPANEEL

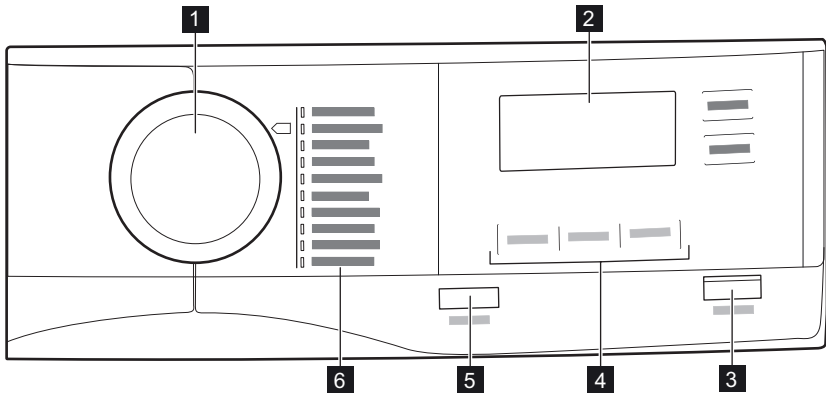







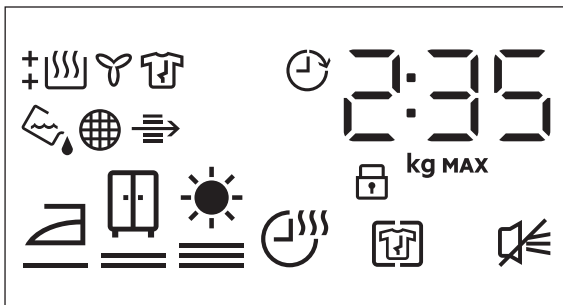



- 1** Programmakeuzeknop
- 2** Display
- 3** Start/Pauze-knop
- 4** Opties

- 5** Aan/Uit-knop
- 6** Programma's







### 4.1 Display















Symbol op het display	Symbolbeschrijving
2 : 35	indicatie cyclustijd
8.0 kg MAX	maximale lading
0' 20h	selectie uitgestelde start (30 min. - 20 u.)
	optie + Anti-kreuk aan

Symbol op het display	Symbolbeschrijving
	zoemer uit
	kinderslot aan
	droogheid van wasgoed: strijkdroog, kastdroog, extra droog
	optie Droogtijd aan
	indicator: <i>het waterreservoir aftappen</i>
	indicator: <i>het filter reinigen</i>
	indicator: <i>controleer de condensor</i>
	indicator: <i>droogfase</i>
	indicator: <i>koelfase</i>
	indicator: <i>kreukbeveiligingsfase</i>
	optie Startuitstel aan

## 5. PROGRAMMA'S

Programma's	Belading 1)	Eigenschappen / Textielmarkering 2)
MixDry	5,0 kg	Ontworpen voor routinematig drogen de hele was, zonder te sorteren. Kleding van katoen, mengsels van katoen en synthetische stoffen, en synthetische stoffen. / 
 3) Katoen Eco	9,0 kg	Katoenenstoffenprogramma ontworpen voor maximale energiezuinigheid. / 
Katoen	9,0 kg	Programma voor wit en gekleurd katoen. De standaardinstelling is kastdroog. / 
Synthetica	4,0 kg	Kleding van gemengde stoffen met voornamelijk synthetische vezels, zoals polyester, polyamide, enzovoort / 
Fijne was	2,0 kg	Aanbevolen voor veelvoorkomende delicate stoffen, zoals viscose/rayon, acryl en mengsels daarvan. / 
Beddengoed XL	4,5 kg	Droogt tot drie beddengoedsets tegelijk. Minimaliseert in elkaar draaien en klitten van grote items om ervoor te zorgen dat al het beddengoed uniforme droog wordt zonder natte plekken. / 



















Programma's	Belading <sup>1)</sup>	Eigenschappen / Textielmarkering <sup>2)</sup>
Sportkleding	4,0 kg	Droogt generieke sportkleding gemaakt met synthetische vezels, waaronder polyester, elastaanmengsels en polyamide. /   
Dekbed	3,0 kg	Garandeert een goede droging van de inwendige delen van enkele of dubbele dekbedden, kussens en gewatteerde dekens. /   
Strijkvrij	2,0 kg	Beperkt kreuken bij kleine ladingen kleding van katoen, synthetische en gemengde stoffen kleding voor eenvoudiger strijken. Heeft twee droogniveaus: Strijkdroog laat kledingstukken licht vochtig om te strijken of uit te hangen; Kastdroog droogt artikelen volledig. /   
Opfrissen	1,0 kg	<b>Alleen voor droge kleding</b> Korte lagetemperatuurcyclus die helpt bij het verwijderen van geurtjes uit een kleine lading kleding. Ook geschikt voor droge kleding die lange tijd opgeborgen is geweest. /   

1) Het maximale gewicht heeft betrekking op droge producten.

2) Zie voor de betekenis van stoflabels het hoofdstuk *DAGELIJKS GEBRUIK: Wasgoed voorbereiden*.

3) Het  Katoen Eco programma is het "standaard katoen-programma" volgens Commissieverordening EU Nr. 392/2012. Het is geschikt voor het drogen van normaal nat katoenen wasgoed en is het meest energiezuinige programma voor het drogen van vochtig katoenen wasgoed.

## 5.1 Selectie van programma's en opties

Programma's <sup>1)</sup>	Opties		
	Droogtegraad	+ Anti-kreuk	Droogtijd
MixDry	 	■	■
 Katoen Eco	 	■	
Katoen	  	■	■
Synthetica	  	■	■
Fijne was	 2)	■	
Beddengoed XL	  	■	■
Sportkleding	 2)	■	
Dekbed	 2)	■	
Strijkvrij	 	■	

Opties			
Programma's 1)	Droogtegraad	+ Anti-kreuk	Droogtijd
Oprissen		■	

1) U kunt naast het programma ook een of meer opties instellen.

2) Standaard ingesteld

## 5.2 Verbruiksgegevens



De volgende waarden worden verkregen in laboratoriumomstandigheden volgens de relevante normen. Diverse variabelen kunnen van invloed zijn op de gegevens, bijvoorbeeld: hoeveelheid wasgoed, type wasgoed en omgevingsfactoren. Het aanvankelijke vochtgehalte van het wasgoed, het watertype, de voedingsspanning en als je de standaardinstelling van een programma wijzigt, kan ook van invloed zijn op het energieverbruik, de duur van het droogprogramma en de uiteindelijke vochtigheid.

Programma	Gecentrifugeerd bij/resterende vochtigheid	Droogtijd 1)	Energieverbruik 2)
Katoen <b>Eco</b> 9,0 kg			
<i>kastdroog</i>	1400 tpm/ 50%	180 min.	1,38 kWh
	1000 tpm/ 60%	219 min.	1,64 kWh
Katoen 9,0 kg			
<i>strijdroog</i>	1400 tpm/ 50%	135 min.	0,97 kWh
	1000 tpm/ 60%	159 min.	1,19 kWh
Katoen <b>Eco</b> 4,5 kg			
<i>kastdroog</i>	1400 tpm/ 50%	104 min.	0,72 kWh
	1000 tpm/ 60%	130 min.	0,84 kWh
Synthetica 4,0 kg			
<i>kastdroog</i>	1200 tpm/ 40%	73 min.	0,48 kWh
	800 tpm/ 50%	90 min.	0,61 kWh

1) Voor deelladingen is de cyclusduur korter en verbruikt het apparaat minder energie.

2) Een ongeschikte omgevingstemperatuur en/of slecht gecentrifugeerd wasgoed kunnen de cyclusduur verlengen en het energieverbruik verhogen.

## 6. OPTIES

### 6.1 Droogtegraad

Deze optie helpt bij het verkrijgen van de gewenste droogtegraad van het wasgoed. Je kunt het droogte-niveau selecteren:

 = = = strijkklaar - **strijkdroog**-graad

 = = = klaar voor opslag - **kastdroog**-niveau<sup>1)</sup>

 = = = klaar voor opslag - **extra droog**-graad

1) Standaard keuze die gerelateerd is aan het programma

### 6.2 + Anti-kreuk

Verlengde antikreukfase (30 minuten) aan het einde van de droogcyclus, maximaal 120 minuten. Na de droogfase draait de trommel van tijd tot tijd om te voorkomen dat het wasgoed kreukt. Het wasgoed kan tijdens de anti-kreukfase uit de machine gehaald worden.

### 6.3 Eindsignaal

Het geluidssignaal klinkt bij het volgende:

- einde cyclus
- start en einde van de kreukbeschermingsfase

Het geluidssignaal staat standaard altijd aan. Je kunt deze optie gebruiken om het geluid in of uit te schakelen.

### 6.4 Droogtijd

Voor: Katoen, Beddengoed **XL**, Synthetica en MixDry programma's. Hiermee kunt u de

droogtijd instellen met minimaal 10 minuten tot maximaal 2 uur (in stappen van 10 min.). Als deze optie is geactiveerd, verdwijnt de aanduiding voor maximumlading.



De cyclus duurt zo lang als de ingestelde droogtijd, ongeacht de grootte van een lading en de droogheid.

#### AANBEVOLEN DROOGTIJD

tot 10 min	werking van alleen koele lucht (geen verwarming).
10 - 40 min	extra drogen om de droogheid na de vorige droogcyclus te verbeteren.
> 40 min	volledig drogen van de kleine wasladingen tot 4 kg, goed gecentrifugeerd (>1200 tpm).

### 6.5 Startuitletstel



Hiermee kan de start van het droogprogramma met minimaal 30 minuten en maximaal 20 uur worden uitgesteld.

1. Stel het droogprogramma en de opties in.
2. Raak herhaaldelijk de toets Startuitletstel aan.

Uitsteltijd staat op het display (bijv. **12h** als het programma over 12 uur moet beginnen.)

3. Raak om de optie Startuitletstel te activeren de toets Start/Pauze aan. De starttijd neemt op de display af.

## 7. VOOR HET EERSTE GEBRUIK

**Voordat u het apparaat gebruikt om items te drogen:**

- Reinig de trommel van de wasdroger met een vochtige doek.

- Start een programma van 1 uur met nat wasgoed.



Aan het begin van de droogcyclus (eerste 3 - 5 min.) kan het geluidsniveau iets hoger liggen. Dit komt door het opstarten van de compressor. Dit is een normaal verschijnsel in apparaten die door een compressor worden aangedreven, zoals koelkasten en diepvriezers.

## 7.1 Ongewone geur

Het apparaat is goed verpakt.

Na het uitpakken van het product kunt u een ongewone geur waarnemen. Dit is normaal voor gloednieuwe producten.

Het apparaat is opgebouwd uit verschillende soorten materiaal die samen een ongewone geur kunnen genereren.

In de loop van het gebruik verdwijnt na enkele droogcycli geleidelijk de ongebruikelijke geur.

## 7.2 Geluiden



Tijdens de droogcyclus kunnen op verschillende tijdstippen verschillende geluiden worden gehoord. Het zijn volkomen normale bedrijfsgeluiden.

### Werkende compressor.

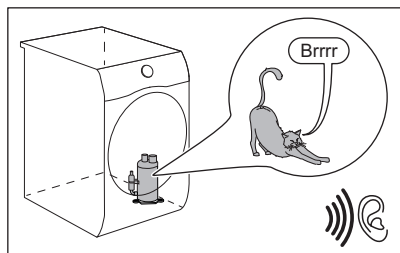

### Draaitrommel.

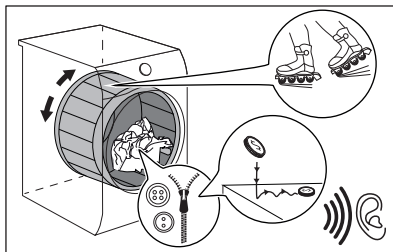

### Werkende ventilators.

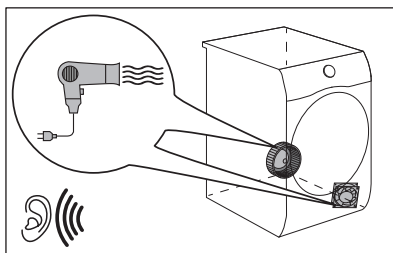

### Werkende pomp en het overbrengen van condens naar de tank.

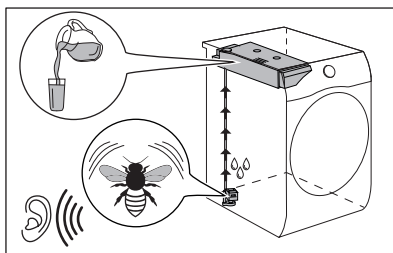

## 8. DAGELIJKS GEBRUIK

### 8.1 Wasgoed voorbereiden



Het laden van de trommel tot de maximale capaciteit die voor de betreffende programma's is aangegeven, draagt bij aan de energiebesparing.



Heel vaak worden de kleren na het wassen gekneet en hangen ze vast in elkaar.  
Het drogen van gekneet en in elkaar hangende kleding is inefficiënt.  
Om te zorgen voor een goede luchtstroom en gelijkmatig drogen is het raadzaam om de kleding een voor een te schudden en in de wasdroger te laden.

Om een goed droogproces te garanderen:

- Sluit de ritsen.
- Sluit de drukknopjes van dekbedovertrekken.
- Droog geen losse bandjes of linten (bijvoorbeeld de koorden van een schort). Bind ze vast voordat je een programma start.

- Maak alle zakken leeg.
- Draai de kledingstukken met een katoenen voering binnenstebuiten. Het katoen moet aan de buitenkant zitten.
- Stel altijd het programma in dat geschikt is voor het soort wasgoed.
- Doe lichte en donkere kleuren niet samen.
- Gebruik een geschikt programma voor katoen, jersey en gebreide kleding om krimp te verminderen.
- Overschrijd de maximale lading niet die in het programmahoofdstuk wordt aangegeven of wordt getoond op het scherm.
- Droog alleen wasgoed dat geschikt is voor machinedrogen. Raadpleeg het stoflabel op de artikelen.
- Droog grote en kleine items niet samen. Kleine items kunnen in de grote verstrikt raken en ongedroogd blijven.
- Schud de grote kleren en stoffen voordat u ze in de droger plaatst. Dat is om vochtige plaatsen in de stof na de droogcyclus te vermijden.

Stoffen label	Beschrijving
	Wasgoed is geschikt voor machinedrogen.
	Wasgoed is geschikt voor machinedrogen op hogere temperaturen.
	Wasgoed is allen geschikt voor machinedrogen op lage temperaturen.
	Wasgoed is niet geschikt voor machinedrogen.

### 8.2 Wasgoed in de machine doen

#### LET OP!

Zorg ervoor dat het wasgoed niet vastzit tussen de deur van het apparaat en de rubberen pakking.



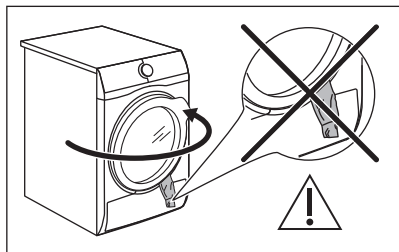

1. Trek de deur van het apparaat open.
2. Steek de was een voor een in het apparaat.
3. Sluit de deur van het apparaat.

### 8.3 Het apparaat inschakelen.

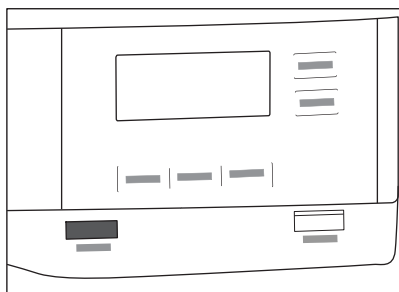

Het apparaat inschakelen:

Druk op de toets Aan/Uit.

Als het apparaat aanstaat, verschijnen er een aantal aanduidingen op het display.

### 8.4 auto-off-functie

Om het energieverbruik omlaag te brengen, schakelt de auto-off-functie het apparaat automatisch uit:

- als de knop Start/Pauze niet binnen 5 minuten wordt ingedrukt.
- 5 minuten nadat de cyclus eindigt.

Druk op de toets Aan/Uit om het apparaat aan te zetten.

Als het apparaat aanstaat, verschijnen er een aantal aanduidingen op het display.

## 8.5 Een programma kiezen

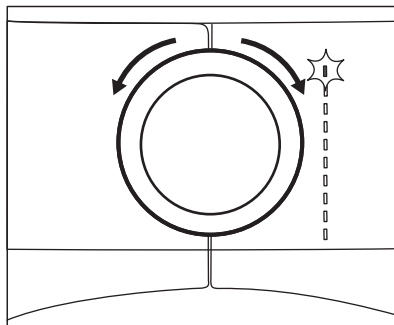

Gebruik de programmakeuzeknop om het programma te kiezen.

De geschatte programmaduur verschijnt op het display.



De werkelijke droogtijd hangt af van het type van de lading (hoeveelheid en samenstelling), de kamertemperatuur en de vochtigheid van je wasgoed na de centrifugeerfase.

## 8.6 Opties

U kunt bij het programma ook 1 of meer speciale opties instellen.

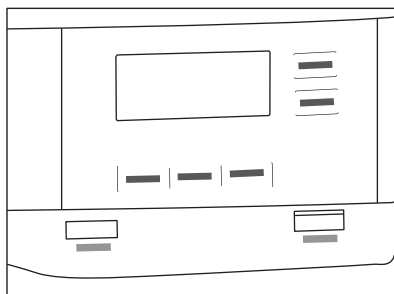

Druk op de relevante knop of combinatie van twee knoppen om een optie te activeren of te deactiveren.

Het bijbehorende symbool op het display of de led boven de knop gaat branden.

## 8.7 Kinderslotoptie

Het kinderslot voorkomt dat kinderen met het apparaat kunnen spelen. De kinderslotoptie

blokkeert alle druktoetsen en de programmakeuzeknop (deze optie vergrendelt niet de toets **Aan/Uit**).

U kunt de kinderslotoptie activeren:

- voordat u de toets **Start/Pauze** aanraakt - kan het apparaat niet starten
- nadat u de toets **Start/Pauze** aanraakt - programma- en optiekeuze is niet beschikbaar.

Optie activering kinderslot:



1. Zet de droger aan.
2. Selecteer 1 van de beschikbare programma's.
3. Houd de toets + **Anti-kreuk** ongeveer 3 seconden lang ingedrukt.

Het symbool  verschijnt op het display.

4. Raak de bovenstaande knoppen opnieuw aan om het kinderslot te deactiveren. Het symbool verdwijnt.

## 8.8 Een programma starten

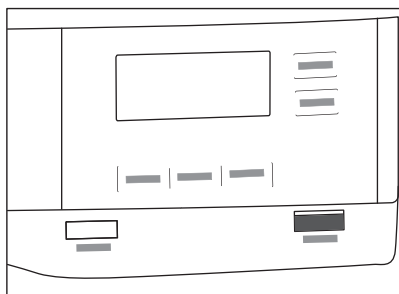

Het programma starten:

Druk op toets **Start/Pauze**.

Het apparaat start en het led boven de knop gaat branden in plaats van knipperen.

## 8.9 Programma wijzigen

Het wijzigen van een programma:

1. Druk op de toets Aan/Uit om het apparaat uit te schakelen.
2. Druk nogmaals op de toets Aan/Uit om het apparaat in te schakelen.
3. Stel een programma in.

## 8.10 Programma-einde



Reinig het filter en laat het waterreservoir na elke droogcyclus leeglopen. (Zie hoofdstuk ONDERHOUD EN REINIGING.)

Na voltooiing van de droogcyclus, zal het symbool  op de display verschijnen. Als de optie Eindsignaal wordt geactiveerd, klinkt er gedurende 1 minuut een geluidssignaal met onderbrekingen.



Als u het apparaat niet uitschakelt, start de antikreukfase (niet op alle programma's actief). Het knipperende symbool  geeft aan dat de antikreukfase bezig is. Wasgoed kan tijdens deze fase worden verwijderd.

Om het wasgoed te verwijderen:

1. Druk 2 seconden op de toets Aan/Uit om het apparaat uit te zetten.
2. Open de deur van het apparaat.
3. Verwijder het wasgoed.
4. Sluit de deur van het apparaat.

Mogelijke oorzaken van onbevredigende droogresultaten:

- Ontoereikende standaardinstellingen voor droogniveau. Zie hoofdstuk *Aanpassing van de uiteindelijke vochtigheid*
- De kamertemperatuur is te laag of te hoog. De optimale kamertemperatuur ligt tussen 18°-25°C.



Laat de deur na elke cyclus een beetje open, om vocht te voorkomen.

## 9. AANWIJZINGEN EN TIPS

### 9.1 Ecologische tips



Het laden van de trommel tot de maximale capaciteit die voor de betreffende programma's is aangegeven, draagt bij aan de energiebesparing.

- het wasgoed goed centrifugeert voordat u het in de droger stopt.
- Overschrijd de laadvolumes die in het hoofdstuk over programma's worden beschreven niet.
- Reinig het filter na elke droogbeurt.
- Gebruik de wasverzachter niet om te wassen en daarna te drogen. In de wasdroger wordt de was automatisch zacht.
- Het water uit het waterreservoir kan worden gebruikt om de kleding te strijken. U moet eerst het water filteren om resterende textielvezels te verwijderen (een eenvoudige koffiefilter is geschikt).
- Zorg ervoor dat de ventilatieopeningen aan de onderzijde van het apparaat vrij zijn.
- Zorg ervoor dat op de plaats waar het apparaat wordt geïnstalleerd een goede luchtdoorstroom is.

### 9.2 Aanpassing van standaard droogniveau

Wijzigen van het standaard droogniveau:

1. Schakel het apparaat in.
2. Selecteer 1 van de beschikbare programma's.
3. Druk tegelijkertijd op de knoppen **Droogtegraad** en **+ Anti-kreuk**.

Een van de symbolen verschijnt op het display:

- Maximaal droogniveau

- Extra droog

- Standaard droogniveau

4. Raak herhaaldelijk de knop **Start/Pauze** aan totdat u het gewenste droogniveau bereikt.

Droogniveau	Displaysymbolen
Maximaal droogniveau	
Extra droog	
Standaard droogniveau	

5. Houd om de instelling te bewaren de knoppen **Droogtegraad** en **+ Anti-kreuk** gedurende 2 seconden tegelijkertijd ingedrukt.

### 9.3 De indicator van het waterreservoir uitschakelen

*De aanduiding voor het waterreservoir staat standaard aan. Het brandt aan het einde van de droogcyclus of tijdens de cyclus als het waterreservoir vol is. Als de afvoerkit is geïnstalleerd wordt het waterreservoir automatisch geleegd en kan de aanduiding uitgezet worden.*

Om de aanduiding uit te schakelen:

1. Schakel het apparaat in.
2. Selecteer 1 van de beschikbare programma's.
3. Druk tegelijkertijd op de knoppen **+ Anti-kreuk** en **Eindsignaal** en houd deze ingedrukt.

Het indicatielampje van het waterreservoir:

staat uit en het symbool verschijnt - het waterreservoirlampje is permanent **gedeactiveerd**



Volg de bovenstaande procedure opnieuw om de indicatielampje van het waterreservoir terug te activeren. Het indicatielampje van het waterreservoir: staat aan en het symbool verschijnt - het waterreservoirlampje is permanent **geactiveerd**

## 9.4 Teller bedrijfsuren

Deze functie geeft de mogelijkheid om de totale bedrijfstijd van het apparaat in uren weer te geven, die wordt geteld vanaf het moment dat het apparaat voor het eerst wordt ingeschakeld. De werkelijke bedrijfstijd van de cycli wordt weergegeven (exclusief pauzes of uitgestelde starttijd).

Ga als volgt te werk om deze waarde te visualiseren:

1. Schakel het apparaat in door op de **Aan/Uit** knop te drukken.
2. Houd de knoppen **Droogtegraad** en **Eindsignaal** enkele seconden ingedrukt.
3. Na 3 seconden worden de totale bedrijfsuren van het apparaat weergegeven op het display: als de bedrijfstijd bijvoorbeeld **1276** uren is, toont het display de tekst **Hr** gedurende 2 seconden en daarna **12** gedurende 2 seconden, gevolgd door **76**. Deze waarde wordt weergegeven met een reeks van twee cijfers tegelijk: de eerste twee cijfers geven duizendtallen en honderdtallen aan, de tweede twee cijfers geven tientallen en eenheden aan.

Om deze modus te verlaten, druk je op een willekeurige knop, draai je aan de keuzeknop of schakel je het apparaat uit.

## 9.5 Fabrieksinstellingen

Met deze functie kun je de standaard fabrieksinstellingen herstellen. De opgeslagen opties en werkmodi worden gereset.

Volg onderstaande stappen om deze optie te **activeren**:

1. Schakel het apparaat in door op de **Aan/Uit** knop te drukken.
2. Wacht ongeveer acht seconden.
3. Houd de knoppen **Droogtijd** en **Startuitstel** enkele seconden ingedrukt.
4. Het apparaat bevestigt de werking door weer te geven – – –.



Als de procedure niet werkt (dit kan zijn vanwege time-out of verkeerde toetsencombinatie), schakelt u het apparaat uit waarna u de volgorde vanaf het begin herhaalt.

# 10. ONDERHOUD EN REINIGING

## 10.1 Schema periodieke reiniging

**Periodiek reinigen helpt de levensduur van je apparaat te verlengen.**

**Indicatief schema voor periodiek reinigen:**

Het filter reinigen	Wanneer het controlelampje  knippert
Het waterreservoir legen	Wanneer het controlelampje  knippert
De condensor reinigen	Wanneer het controlelampje  knippert
De luchtvochtigheidssensor reinigen	Ten minste 3 of 4 keer per jaar
De trommel reinigen	Iedere twee maanden
Het bedieningspaneel en de behuizing reinigen	Iedere twee maanden
De ventilatiesleuven reinigen	Iedere twee maanden

In de volgende paragrafen wordt uitgelegd hoe u elk onderdeel moet reinigen.

## 10.2 De vreemde voorwerpen verwijderen



Zorg ervoor dat de zakken leeg zijn en dat alle losse elementen zijn vastgebonden voordat je de droogcyclus uitvoert. Raadpleeg het gedeelte "Het wasgoed voorbereiden".

Verwijder alle vreemde voorwerpen die je na de droogcyclus in de trommel kunt vinden (bijv. metalen clips, knopen, munten, enz.).

## 10.3 Het filter reinigen

Aan het einde van elke cyclus verschijnt het symbool  filter op het display en moet u de filter reinigen.



De filter verzamelt de pluizen tijdens de droogcyclus.



Reinig het filter regelmatig om de beste droogprestaties te bereiken. Het verstopte filter leidt tot een langere droogcyclus en als gevolg daarvan neemt het energieverbruik toe. Reinig het filter met de hand. Gebruik een stofzuiger, mocht dat nodig zijn.



### LET OP!

Bij het reinigen van de filters moet de pluus in de vuilnisbak worden gegooid en niet door de afvoer worden gewassen, om verspreiding van microplastics in het gebruikte watersysteem te voorkomen.

1. Open de deur. Trek de filter omhoog.

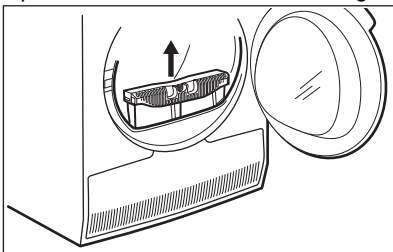

2. Druk op de haak om de filter te openen.

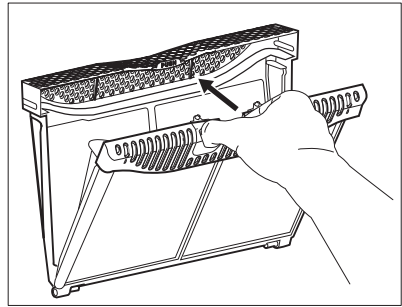

3. Verzamel pluus met de hand uit beide interne delen van de filter.

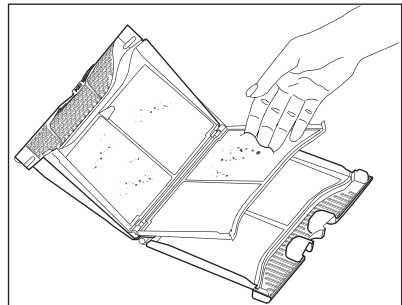
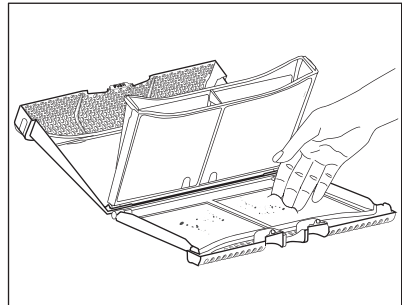

Gooi de pluus in de vuilnisbak.

4. Reinig zo nodig het filter met een stofzuiger. Sluit het filter.
5. Verwijder indien nodig pluizen uit de filterhouder en pakking. U kunt een stofzuiger gebruiken. Zet de filter in de filterhouder.

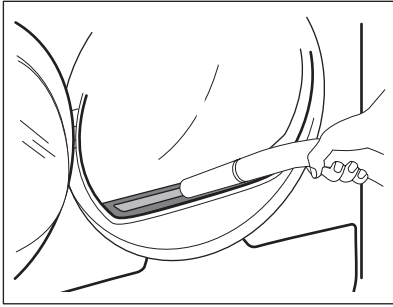

## 10.4 Het waterreservoir legen

Maak het waterreservoir na elke droogcyclus leeg.

Wanneer het condenswaterreservoir vol is, breekt het programma automatisch af. Het symbool  *reservoir* verschijnt op het display en je moet het waterreservoir legen.

Het waterreservoir legen:

1. Verwijder het waterreservoir en houd het horizontaal.

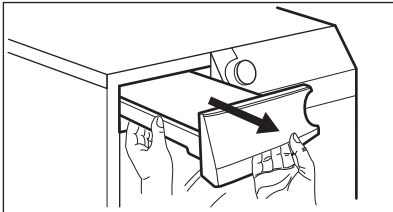

2. Trek de kunststof aansluiting uit en laat het water weglopen in een gootsteen of iets dergelijks.

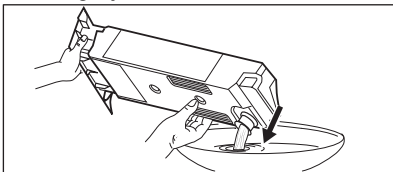

3. Duw de kunststof aansluiting weer op zijn plek en zet het waterreservoir terug op zijn plaats.
4. Druk op de toets Start/Pauze om het programma voort te zetten.

## 10.5 De condensor reinigen

Als het symbool  *Condensor* knippert op het display, moeten de condensor en het vak worden gecontroleerd. Als deze vuil is, maakt u het schoon. Controleer minstens iedere 6 maanden.

### WAARSCHUWING!

Raak het metalen oppervlak niet met blote handen aan. Gevaar voor letsel. Draag veiligheidshandschoenen. Voorzichtig schoonmaken om het metalen oppervlak niet te beschadigen.

### LET OP!

Gebruik geen harde bevestiging op de stofzuiger om de pluizen van de condensor te verwijderen. Dit kan de ribben van de condensor beschadigen, wat leidt tot lagere prestaties van het apparaat en een langere droogtijd.

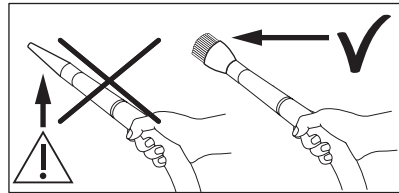

Controleren:

1. Open de deur. Trek de filter omhoog.

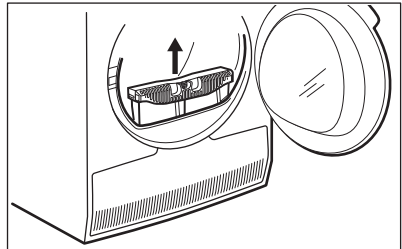

2. Open de condensordeksel.

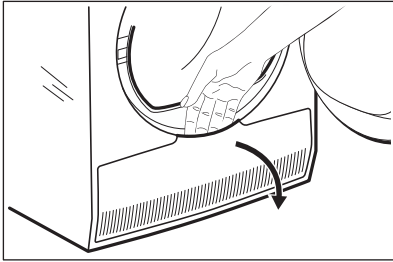

3. Draai de hendels om het deksel van de condensor te ontgrendelen.

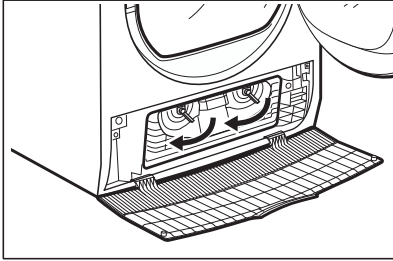

4. Laat het deksel van de condensor zakken.

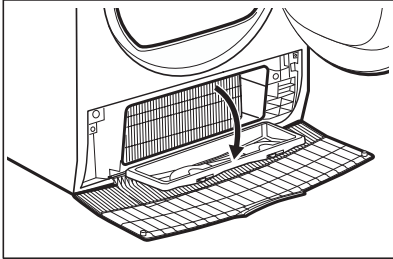

5. Verwijder, indien nodig, de pluizen van de condensor en zijn compartiment. U kunt een stofzuiger met een borstelopzetstuk gebruiken.

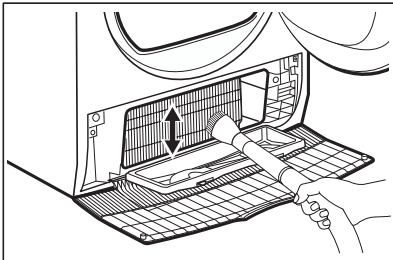

6. Sluit het deksel van de condensor.  
7. Draai de hendels totdat deze op hun plek klikken.

8. Plaats het filter terug.

## 10.6 De luchtvochtigheidssensor reinigen

### ⚠ LET OP!

Risico op beschadiging van de luchtvochtigheidssensor. Gebruik geen schuurmiddelen of staalwol om de sensor schoon te maken.

Om de beste droogresultaten te garanderen, is het apparaat uitgerust met een metalen luchtvochtigheidssensor. Het is geplaatst aan de binnenzijde van het deurgebied.

In de loop van de tijd kan het oppervlak van de sensor vuil worden, waardoor de droogprestaties verslechteren.

We raden aan om de sensor minstens 3 of 4 keer per jaar te reinigen, of als je een daling van de droogprestaties waarneemt.

Om die schoon te maken kunt u de hardere kant van een vaatwasspons en een beetje azijn of afwasmiddel gebruiken.

De sensor reinigen:

1. Open de vuldeur.
2. Reinig de oppervlakken van de vochtsensor en veeg een paar keer over het metalen oppervlak.

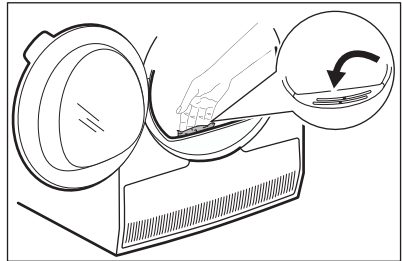

## 10.7 De trommel reinigen

### ⚠ WAARSCHUWING!

Ontkoppel het apparaat voordat u het reinigt.

Gebruik een gewone zeepreiner om de binnenzijde van de trommel en de trommelhouders te reinigen. Droog het gereinigde oppervlak met een zachte doek.

 **LET OP!**

Gebruik geen schuurmiddelen of staalwol om de trommel schoon te maken.

## 10.8 Het bedieningspaneel en de behuizing reinigen

Gebruik een standaard zeepsop om het bedieningspaneel en de behuizing te reinigen.

Gebruik een vochtige doek om te reinigen. Droog het gereinigde oppervlak met een zachte doek.

 **LET OP!**

Gebruik geen schoonmaakmiddelen voor meubels of schoonmaakmiddelen die roest kunnen veroorzaken.

## 10.9 De luchtcirculatiesleuven reinigen

Gebruik een stofzuiger om de pluisjes uit de luchtcirculatiesleuven te verwijderen.

# 11. PROBLEEMOPLOSSING

 **WAARSCHUWING!**

Raadpleeg de hoofdstukken Veiligheid.

## 11.1 Foutcodes

Het apparaat start niet of stopt tijdens de werking.

Probeer het probleem eerst zelf op te lossen (zie tabellen). Als het probleem aanhoudt, neemt dan contact op met een erkende servicedienst.

 **WAARSCHUWING!**

Voordat u controles uitvoert, moet u de stekker uit het stopcontact trekken.

**In geval van ernstige problemen klinkt het geluidssignaal, geeft het display een foutcode weer en kan de toets Start/Pauze voortdurend knipperen:**

Foutcode	Mogelijke oorzaak	Oplossing
E50	Apparaatmotor overbelast. Te veel was of vastgeknelde in de trommel.	Het programma is niet voltooid. Haal het wasgoed uit de trommel, stel het programma in en start de cyclus opnieuw.
E90 of E91	Interne fout. Geen communicatie tussen de elektronische elementen van het apparaat.	Het programma werd niet juist voltooid of het apparaat is te vroeg gestopt. Schakel het apparaat uit en weer aan. Als de foutcode weer wordt weergegeven, neem je contact op met een erkende servicedienst.
EH0	De stroomtoevoer is niet stabiel.	Wanneer het apparaat <b>EH0</b> toont, wacht dan tot de netvoeding stabiel is en druk op start. Als het apparaat de cyclus zonder enige indicatie heeft gepauzeerd, druk dan op de cyclusstart. Als de waarschuwing opnieuw verschijnt, controleer dan de integriteit van het netsnoer/stopcontact of de netvoeding.



Als de display andere foutcodes aangeeft, schakel je het apparaat uit en weer in. Als het probleem aanhoudt, neem je contact op met de erkende servicedienst.

Raadpleeg onderstaande tabel voor mogelijke oplossingen in geval van een ander probleem met de drogertrommel.

## 11.2 Problemen oplossen

Probleem	Mogelijke oorzaak	Oplossing
De wasdroger werkt niet.	Droogautomaat is niet aangesloten op de netstroom.	Doe de stekker in het stopcontact. Controleer de zekering in de zekeringenkast (huisinstallatie).
	De deur staat open.	Sluit de deur.
	De Aan/Uit-knop was niet ingedrukt.	Druk op de Aan/Uit-knop.
	De toets Start/Pauze is niet ingedrukt.	Druk op de toets Start/Pauze.
Onbevredigende droogresultaten.	Het apparaat staat in stand-by-modus.	Druk op de Aan/Uit-knop.
	Onjuiste programmakeuze.	Selecteer een geschikt programma. <b>1)</b>
	Het filter is verstopt.	Reinig het filter. <b>2)</b>
	Droogtegraad optie werd ingesteld op  <i>strijkdroog</i> . <b>3)</b>	Wijzig optie Droogtegraad naar een hogere stand.
	De lading is te groot.	Overschrijd het maximumlading niet.
	De luchtafvoeropeningen van het apparaat zijn verstopt.	Reinig het luchtsleuven onderop het apparaat.
	Er zit wat vuil op de vochtsensor in de trommel.	Reinig de voorkant van de trommel.
	Het droogniveau was niet op het gewenste niveau ingesteld.	Pas het droogniveau aan. <b>4)</b>
De laaddeur gaat niet dicht	De condensator is verstopt.	Reinig de condensator. <b>2)</b>
	Het filter is niet op zijn plek vergrendeld.	Plaats het filter in de juiste positie.
Het is niet mogelijk het programma of de optie te wijzigen.	Wasgoed zit vast tussen deur en pakking.	Verwijder vastzittende voorwerpen en doe de deur dicht.
	Na de start van de cyclus is het niet mogelijk om het programma of de optie te wijzigen.	Schakel de wasdroger in en uit. Wijzig het programma of de optie naar wens.
Het is niet mogelijk om een optie te selecteren. Er klinkt een geluidssignaal.	De optie die u probeert te activeren is niet beschikbaar bij het geselecteerde programma.	Schakel de wasdroger in en uit. Wijzig het programma of de optie naar wens.
Onverwachte tijdsduur verschijnt op het display.	De droogtijd is berekend naar gelang de grootte en de vochtigheid van de lading.	Dit gaat automatisch - het apparaat werkt correct.
Er is een programma inactief.	Het waterreservoir is vol.	Leeg het waterreservoir, druk op de Start/Pauze-knop. <b>2)</b>

Probleem	Mogelijke oorzaak	Oplossing
De droogcyclus is te kort.	De grootte van de lading is klein.	Selecteer de tijdprogramma. De tijdwaarde moet gerelateerd zijn aan de lading. We bevelen voor het drogen van een voorwerp of een kleine hoeveelheid wasgoed korte droogtijden aan.
	Het wasgoed is te droog.	Selecteer een geschikt tijdprogramma of een hogere droogtegraad (bijv. ☀️ <i>extra droog</i> )
Droogcyclus te lang <b>5)</b>	Het filter is verstopt.	Reinig het filter.
	De lading is te groot.	Overschrijd het maximumlading niet.
	Het wasgoed is niet voldoende gecentrifugeerd.	Centrifugeer het wasgoed goed in de wasautomaat.
	Te lage of hoge kamertemperatuur - dit is geen fout van het apparaat.	Zorg ervoor dat de kamertemperatuur hoger is dan +5°C en lager dan +35°C. De optimale kamertemperatuur voor de beste droogresultaten is tussen 18°-25°C.

1) Volg de programmabeschrijving op - raadpleeg het hoofdstuk PROGRAMMA'S .

2) Zie het hoofdstuk *ONDERHOUD EN REINIGING*.

3) Alleen drogers met de Droogtegraad optie.

4) Zie het hoofdstuk AANWIJZINGEN EN TIPS .

5) Opmerking: Na maximaal 6 uur stopt de droogcyclus automatisch.

### 11.3 Mogelijke oorzaken van onbevredigende droogresultaten:

- Het filter is verstopt. Een verstopte filter maakt drogen inefficiënt.
- De luchtafvoeropeningen van het apparaat zijn verstopt.
- De vochtigheidssensor is vuil.
- De trommel is vuil.

- Ontoereikende standaardinstellingen voor droogniveau. Zie hoofdstuk *Aanpassing van standaard droogniveau*
- De kamertemperatuur is te laag of te hoog. De optimale kamertemperatuur ligt tussen 18°-25°C.

## 12. TECHNISCHE GEGEVENS

Hoogte x breedte x diepte	850 x 596 x 650 mm (maximaal 663 mm)
Max. diepte met deur van het apparaat open	1102 mm
Max. breedte met deur van het apparaat open	951 mm
Verstelbare hoogte	850 mm (+ 15 mm - regeling voeten)
Trommelvolume	118 l
Maximaal laadvolume	<b>9,0 kg</b>
Spanning	230 V
Frequentie	50 Hz

Niveau geluidsvermogen	64 dB
Totaal vermogen:	550 W
Energie-efficiëntieklasse	<b>A+++</b>
Energieverbruik bij het standaard katoenprogramma en een volle lading. <b>1)</b>	<b>1,64 kWh</b>
Energieverbruik bij het standaard katoenprogramma en een deellading. <b>2)</b>	<b>0,84 kWh</b>
Jaarlijks energieverbruik <sup>3)</sup>	193 kWh
Links-aan modus stroomverbruik <b>4)</b>	0,5 W
Uit-modus stroomabsorptie <b>4)</b>	0,5 W
Gebruikstype	Huishoudelijk
Toegestane omgevingstemperatuur	+ 5°C tot + 35°C
Beschermingsniveau tegen binnendringen van vaste deeltjes en vocht door het beschermende deksel, behalve waar de laagspanningsapparatuur geen bescherming tegen vocht heeft	<b>IPX4</b>
Benaming van het gas	R290
Gewicht	0,149 kg

**1)** Volgens EN 61121. 9,0 kg katoen gecentrifugeerd bij 1000 tpm.

**2)** Volgens EN 61121. 4,5 kg katoen gecentrifugeerd bij 1000 tpm.

**3)** Energieverbruik in kWh per jaar, gebaseerd op 160 droogcycli met het standaardkatoenprogramma bij volledige en gedeeltelijke belading, en het verbruik in de energiebesparende standen. Daadwerkelijke energieverbruik per cyclus hangt af van hoe het apparaat wordt gebruikt (REGELGEVING (EU) nr. 392/2012).

**4)** Volgens EN 61121.

De gegevens in de bovenstaande grafiek zijn in overeenstemming met de EU-verordening 392/2012 die richtlijn 2009/125/EC implementeert.

## 13. PRODUCTINFORMATIEBLAD CONFORM E.U.- VERORDENING 1369/2017

Productinformatieblad	
Handelsmerk	AEG
Model	TR73CB96 PNC916099294 TR79632B PNC916099309 TR79A34B PNC916099310
Nominale capaciteit in kg	9,0
Droogtrommel met luchtafvoer of condensatie	Condensor
Energie-efficiëntieklasse	<b>A+++</b>

Energieverbruik in kWh per jaar, gebaseerd op 160 droogcycli met het standaard katoenprogramma bij volledige en gedeeltelijke lading, en het verbruik in de energiebesparende standen. Het werkelijke verbruik hangt af van de wijze waarop het apparaat wordt gebruikt.	193
Automatische of niet-automatische droogtrommel	Automatisch
Het energieverbruik van het standaard katoenprogramma bij volledige lading in kWh	1,64
Het energieverbruik van het standaard katoenprogramma bij gedeeltelijke lading in kWh	0,84
Energieverbruik in de uitstand in W	0,5
Energieverbruik in de sluimerstand in W	0,5
De duur van de sluimerstand in minuten	10
Het "standaard katoenprogramma", gebruikt bij volledige en gedeeltelijke lading, het standaard droogprogramma is waarop de op het etiket en de productkaart vermelde informatie betrekking heeft, dat dit programma geschikt is voor het drogen van normaal vochtig katoenen wasgoed en dat dit voor katoen het efficiëntste programma is in termen van energieverbruik	
De gewogen programmaduur van het "standaard katoenprogramma bij volledige en gedeeltelijke lading" in minuten	168
De programmaduur van het "standaard katoenprogramma bij volledige lading" in minuten	219
De programmaduur van het "standaard katoenprogramma bij gedeeltelijke lading" in minuten	130
Condensatie-efficiëntieklasse op een schaal van G (minst efficiënt) tot A (meest efficiënt)	A
Gemiddelde condensatie-efficiëntie van het standaard katoenprogramma bij volledige lading aangegeven als percentage	91
Gemiddelde condensatie-efficiëntie van het standaard katoenprogramma bij gedeeltelijke lading aangegeven als percentage	91
Gewogen condensatie-efficiëntie van het "standaard katoenprogramma bij volledige en gedeeltelijke lading"	91
Geluidsvermogensniveau in dB	64
Ingebouwde apparatuur J/N	Nee

De gegevens in de bovenstaande grafiek zijn in overeenstemming met de EU-verordening 392/2012 die richtlijn 2009/125/EC implementeert.

## 14. MILIEUBESCHERMING

Recycleer de materialen met het symbool .  
 Gooi de verpakking in een geschikte afvalcontainer om het te recyclen.  
 Bescherm het milieu en de volksgezondheid en recycleer op een correcte manier het afval van elektrische en elektronische apparaten.

Gooi apparaten gemarkeerd met het symbool  niet weg met het huishoudelijk afval.  
 Breng het product naar het milieustation bij u in de buurt of neem contact op met de gemeente.

**Bienvenue chez AEG ! Nous vous remercions d'avoir choisi l'un de nos appareils.**



Obtenir des conseils d'utilisation, des brochures, un dépanneur, des informations sur le service et les réparations :  
[www.aeg.com/support](http://www.aeg.com/support)

Sous réserve de modifications.

## TABLE DES MATIÈRES

1. INFORMATIONS DE SÉCURITÉ.....	29
2. CONSIGNES DE SÉCURITÉ.....	33
3. DESCRIPTION DE L'APPAREIL.....	35
4. BANDEAU DE COMMANDE.....	37
5. PROGRAMMES .....	38
6. OPTIONS.....	41
7. AVANT LA PREMIÈRE UTILISATION.....	41
8. UTILISATION QUOTIDIENNE.....	43
9. CONSEILS.....	46
10. ENTRETIEN ET NETTOYAGE.....	47
11. DÉPANNAGE.....	51
12. DONNÉES TECHNIQUES.....	54
13. FICHE D'INFORMATION PRODUIT EN RÉFÉRENCE AU RÈGLEMENT 1369/2017 DE L'UE.....	55
14. EN MATIÈRE DE PROTECTION DE L'ENVIRONNEMENT.....	56

## 1. ⚠ INFORMATIONS DE SÉCURITÉ



Avant de commencer à installer et à utiliser cet appareil, lisez soigneusement les instructions fournies.

Le fabricant ne pourra pas être tenu responsable des blessures et dégâts résultant d'une mauvaise installation ou utilisation. Conservez toujours les instructions dans un lieu sûr et accessible pour vous y référer ultérieurement.



**Avertissement : Risque d'incendie / Matières inflammables.**

L'appareil contient un gaz inflammable, le propane (R290), ayant un niveau élevé de compatibilité environnementale. Maintenez les sources de feu et d'inflammation à l'écart de

l'appareil. Veillez à ne pas endommager le circuit frigorifique contenant du propane.

## 1.1 Sécurité des enfants et des personnes vulnérables

 **AVERTISSEMENT!**

Risque d'asphyxie, de blessure ou d'invalidité permanente.

- Cet appareil peut être utilisé par des enfants âgés d'au moins 8 ans et par des personnes ayant des capacités physiques, sensorielles ou mentales réduites ou dénuées d'expérience ou de connaissance, s'ils sont correctement surveillés ou si des instructions relatives à l'utilisation de l'appareil en toute sécurité leur ont été données et s'ils comprennent les risques encourus.
- Les enfants entre 3 et 8 ans et les personnes ayant un handicap très important et complexe doivent être tenus à l'écart de l'appareil, à moins d'être surveillés en permanence.
- Les enfants de moins de 3 ans doivent être tenus à l'écart de l'appareil, à moins d'être surveillés en permanence.
- Ne laissez pas les enfants jouer avec l'appareil.
- Ne laissez pas les emballages à la portée des enfants et jetez-les convenablement.
- Ne laissez pas les détergents à la portée des enfants.
- Tenez les enfants et les animaux éloignés de l'appareil lorsque la porte est ouverte.
- Si l'appareil est équipé d'un dispositif de sécurité enfants, nous vous recommandons de l'activer.
- Le nettoyage et l'entretien par l'utilisateur ne doivent pas être effectués par des enfants sans surveillance.

## 1.2 Sécurité générale

- Cet appareil est destiné au séchage du linge de type domestique, séchable en sèche-linge.

- N'utilisez pas la fonction sèche-linge si le linge a été souillé par des produits chimiques industriels.
- Cet appareil est conçu pour un usage domestique unique, dans un environnement intérieur.
- Cet appareil peut être utilisé dans les bureaux, les chambres d'hôtel, les chambres d'hôtes, les maisons d'hôtes de ferme et d'autres hébergements similaires lorsque cette utilisation ne dépasse pas le niveau (moyen) de l'utilisation domestique.
- Ne modifiez pas les spécifications de cet appareil.
- Si le sèche-linge est placé au-dessus d'un lave-linge, utilisez le kit de superposition. Le kit de superposition, disponible auprès d'un revendeur agréé, ne peut être utilisé qu'avec l'appareil indiqué dans les instructions (fournies avec l'accessoire). Lisez attentivement les instructions avant de procéder à l'installation (reportez-vous au livret d'installation).
- L'appareil peut être installé de façon autonome ou sous un plan de travail de cuisine si un espace correct est disponible (reportez-vous au livret d'installation).
- L'appareil ne doit pas être installé derrière une porte à serrure, une porte coulissante ni une porte battante dotée d'une charnière du côté opposé à l'appareil qui pourrait empêcher l'ouverture complète de la porte.
- Les orifices d'aération situés à la base ne doivent pas être obstrués par de la moquette, un tapis, ou tout type de revêtement de sol.
- **AVERTISSEMENT** : L'appareil ne doit pas être branché à l'alimentation en utilisant un appareil de connexion externe comme un minuteur, ou branché à un circuit qui est régulièrement activé/désactivé par un fournisseur d'énergie.
- Ne branchez la fiche d'alimentation à la prise de courant qu'à la fin de l'installation. Assurez-vous que la prise principale est accessible une fois l'appareil installé.

- Aérez suffisamment la pièce où est installé l'appareil pour éviter le reflux de gaz indésirables provenant d'appareils utilisant d'autres combustibles, y compris les flammes nues.
- **AVERTISSEMENT** : N'installez pas l'appareil dans un environnement sans renouvellement d'air.  
L'appareil contient un gaz inflammable, le propane (R290), ayant un niveau élevé de compatibilité environnementale. Maintenez les sources de feu et d'inflammation à l'écart de l'appareil. Veillez à ne pas endommager le circuit frigorifique contenant du propane.
- **AVERTISSEMENT** : Dans l'enceinte de l'appareil ou dans la structure intégrée, veillez à ce que l'orifice de ventilation ne soit pas obstrué.
- **AVERTISSEMENT** : Veillez à ne pas endommager le circuit réfrigérant.
- Si le câble d'alimentation secteur est endommagé, son remplacement doit être confié exclusivement au fabricant, à son service après-vente ou à toute autre personne qualifiée afin d'éviter tout danger électrique.
- Ne dépassez pas la charge maximale de 9,0 kg (consultez le chapitre « Tableau des programmes »).
- Retirez les peluches ou morceaux d'emballage accumulés autour de l'appareil.
- Ne faites pas fonctionner l'appareil sans filtre. Nettoyez le filtre à peluches avant ou après chaque utilisation.
- Ne séchez pas d'articles non lavés dans le sèche-linge.
- Il convient que les articles qui ont été salis par des substances telles que l'huile de cuisson, l'acétone, l'alcool, l'essence, le kérosène, les détachants, la térébenthine, la cire et les substances pour retirer la cire soient lavés dans de l'eau chaude avec une quantité supplémentaire de détergent avant d'être séchés dans le sèche-linge à tambour.
- Les pièces contenant de l'éponge de caoutchouc (mousse de latex), les bonnets de bains, tissus imperméables, articles renforcés de caoutchouc ou vêtements et taies



d'oreiller rembourrés d'éponge de caoutchouc ne doivent pas être séchés dans un sèche-linge.

- Les assouplissants ou autres produits similaires doivent être utilisés conformément aux instructions de leur fabricant.
- Retirez des vêtements tous les objets pouvant provoquer un incendie comme les briquets ou les allumettes.
- **AVERTISSEMENT** : N'arrêtez jamais le sèche-linge avant la fin du cycle de séchage à moins de sortir immédiatement tout le linge et de le déplier séparément pour dissiper la chaleur résiduelle.
- Avant toute opération d'entretien, mettez l'appareil à l'arrêt et débranchez-le de l'alimentation électrique.

## 2. CONSIGNES DE SÉCURITÉ

### 2.1 Installation



**Avertissement** : Risque d'incendie / Matières inflammables.

- Retirez l'intégralité de l'emballage.
- N'installez pas et ne branchez pas un appareil endommagé.
- Suivez scrupuleusement les instructions d'installation fournies avec l'appareil.
- N'installez pas l'appareil dans un environnement sans renouvellement d'air. L'appareil contient un gaz inflammable, le propane (R290), ayant un niveau élevé de compatibilité environnementale. Maintenez les sources de feu et d'inflammation à l'écart de l'appareil. Veillez à ne pas endommager le circuit frigorifique contenant du propane.
- Soyez toujours vigilants lorsque vous déplacez l'appareil car il est lourd. Utilisez toujours des gants de sécurité et des chaussures fermées.
- N'installez pas l'appareil ou ne l'utilisez pas dans un endroit où la température ambiante est inférieure à 5 °C ou supérieure à 35 °C.
- L'appareil doit être installé sur un sol plat, stable, résistant à la chaleur et propre.

- Assurez-vous que de l'air circule entre l'appareil et le sol.
- Déplacez toujours l'appareil en position verticale.
- La surface arrière de l'appareil doit être positionnée contre le mur.
- Une fois l'appareil installé à son emplacement permanent, vérifiez qu'il est bien de niveau à l'aide d'un niveau à bulle. S'il n'est pas de niveau, réglez les pieds jusqu'à ce qu'il le soit.

### 2.2 Branchement électrique



#### **AVERTISSEMENT!**

Risque d'incendie ou d'électrocution.

- Ne branchez la fiche secteur dans la prise secteur qu'à la fin de l'installation. Assurez-vous que la prise secteur est accessible après l'installation.
- **AVERTISSEMENT** : Cet appareil est conçu pour être installé/connecté à une connexion de mise à la terre dans le bâtiment.
- Assurez-vous que les paramètres figurant sur la plaque signalétique correspondent aux données électriques nominale de l'alimentation secteur.

- Utilisez toujours une prise de courant de sécurité correctement installée.
- N'utilisez pas d'adaptateurs multiprise et de rallonges.
- Ne tirez pas sur le câble secteur pour débrancher l'appareil. Tirez toujours sur la fiche de la prise secteur.
- Ne touchez jamais le câble d'alimentation ni la fiche avec des mains mouillées.

## 2.3 Utilisation

### **AVERTISSEMENT!**

Risque de blessure, de choc électrique, d'incendie, de brûlures ou de dommage matériel à l'appareil.



**Avertissement :** Risque d'incendie / Matières inflammables. L'appareil contient un gaz inflammable, le propane (R290), ayant un niveau élevé de compatibilité environnementale. Maintenez les sources de feu et d'inflammation à l'écart de l'appareil. Veillez à ne pas endommager le circuit frigorifique contenant du propane.

- Cet appareil est exclusivement à usage domestique (en intérieur).
- Ne séchez pas d'articles endommagés (déchirés, effilochés) qui contiennent un rembourrage ou un garnissage.
- Si le linge a été lavé avec un détachant, effectuez un cycle de rinçage supplémentaire avant de lancer le cycle de séchage.
- Séchez uniquement les textiles compatibles avec un séchage au sèche-linge. Suivez les instructions de lavage figurant sur l'étiquette des articles.
- N'utilisez pas l'eau de condensation/distillée pour préparer des boissons ni pour cuisiner. Elle peut entraîner des problèmes de santé chez les personnes et les animaux domestiques.
- Ne montez pas et ne vous asseyez pas sur la porte de l'appareil lorsqu'elle est ouverte.
- Ne séchez pas de vêtements humides dans l'appareil.

## 2.4 Entretien et Nettoyage

### **AVERTISSEMENT!**

Risque de blessure ou de dommages matériels.



**Avertissement :** Risque d'incendie / Matières inflammables. L'appareil contient un gaz inflammable, le propane (R290), ayant un niveau élevé de compatibilité environnementale. Maintenez les sources de feu et d'inflammation à l'écart de l'appareil. Veillez à ne pas endommager le circuit frigorifique contenant du propane.

- Ne pulvérisez pas d'eau ni de vapeur pour nettoyer l'appareil.
- Nettoyez l'appareil avec un chiffon doux et humide. Utilisez uniquement des produits de lavage neutres. N'utilisez pas de produits abrasifs, de tampons à récurer, de solvants ou d'objets métalliques.
- Soyez prudent en nettoyant l'appareil pour éviter d'endommager le système de refroidissement.

## 2.5 Compresseur

### **AVERTISSEMENT!**

Risque de dommages à l'appareil.

- Le compresseur et son système dans le sèche-linge sont remplis d'un agent spécial exempt de fluoro-chloro-hydrocarbures. Ce système doit rester serré. L'endommagement de l'installation peut provoquer une fuite.

## 2.6 Service

- Pour réparer l'appareil, contactez le service après-vente agréé. Utilisez uniquement des pièces de rechange d'origine.
- Veuillez noter qu'une autoréparation ou une réparation non professionnelle peuvent avoir des conséquences sur la sécurité et annuler la garantie.
- Concernant la/les lampe(s) à l'intérieur de ce produit et les lampes de rechange vendues séparément : Ces lampes sont conçues pour résister à des conditions

physiques extrêmes dans les appareils électroménagers, telles que la température, les vibrations, l'humidité, ou sont conçues pour signaler des informations sur le statut opérationnel de l'appareil. Elles ne sont pas destinées à être utilisées dans d'autres applications et ne conviennent pas à l'éclairage des pièces d'un logement.

## 2.7 Mise au rebut

### **AVERTISSEMENT!**

Risque de blessure ou d'asphyxie.



Avertissement : Risque d'incendie / Risque de dommages aux biens et à l'appareil.

- Débranchez l'appareil de l'alimentation électrique et de l'arrivée d'eau.
- Coupez le câble d'alimentation au ras de l'appareil et mettez-le au rebut.
- L'appareil contient un gaz inflammable (R290). Contactez votre service municipal pour obtenir des informations sur la marche à suivre pour mettre l'appareil au rebut.
- Retirez le dispositif de verrouillage du hublot pour empêcher les enfants et les animaux de s'enfermer dans le tambour.
- Jetez l'appareil en vous conformant aux exigences locales relatives à la mise au rebut des Déchets d'équipements électriques et électroniques (DEEE).

## 3. DESCRIPTION DE L'APPAREIL

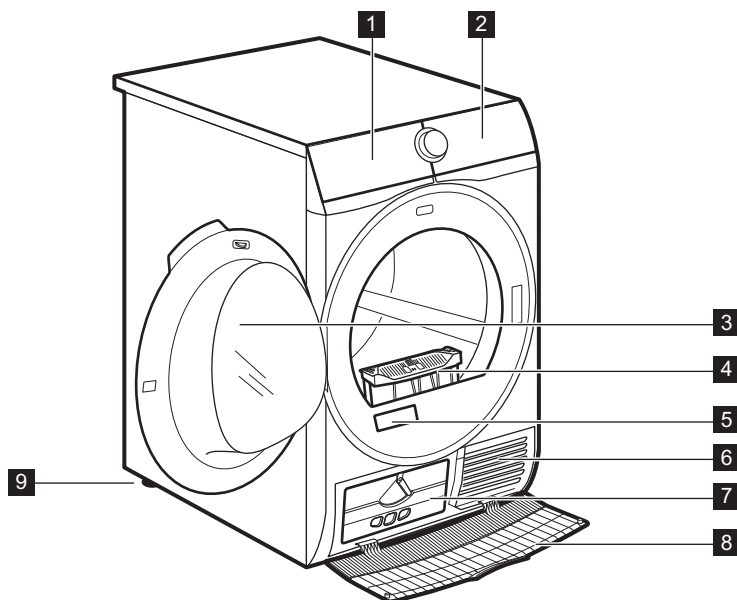

- 1** Bac d'eau
- 2** Bandeau de commande
- 3** Porte de l'appareil

- 4** Filtre
- 5** Plaque signalétique et code QR
- 6** Fentes d'aération

- 7 Couvercle du condenseur
- 8 Cache du condenseur
- 9 Pieds réglables



Pour vous faciliter le chargement du linge ou l'installation, le hublot est réversible (reportez-vous à la brochure séparée).

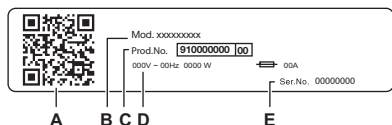

**La plaque signalétique indique :**

- A. CODE QR
- B. Nom du modèle
- C. numéro de produit
- D. valeurs nominales électriques
- E. Numéro de série

Scannez le **code QR** qui se trouve sur l'appareil pour enregistrer votre produit et en tirer le meilleur parti.

- Accédez à des informations sur votre appareil, à des documents et à des articles sur la façon d'utiliser les meilleures fonctions (le manuel de l'utilisateur est également disponible sur [aeg.com/manuals](http://aeg.com/manuals)).
- Obtenez des conseils d'utilisation, des informations de dépannage, d'entretien et de réparation (également disponibles sur [aeg.com/support](http://aeg.com/support)).
- Achetez des accessoires, des consommables et des pièces de rechange d'origine pour votre appareil (également disponibles sur [aeg.com/shop](http://aeg.com/shop)).

### 3.1 Branchement électrique

À la fin de l'installation, vous pourrez brancher la fiche d'alimentation à la prise de courant.

La plaque signalétique et le chapitre « Données techniques » indiquent les valeurs électriques nominales nécessaires. Assurez-vous qu'elles sont compatibles avec l'alimentation secteur.

Vérifiez que votre installation électrique domestique supporte la charge maximale requise, en tenant également compte des autres appareils qui peuvent être utilisés.

**Branchez l'appareil à une prise de courant avec mise à la terre.**

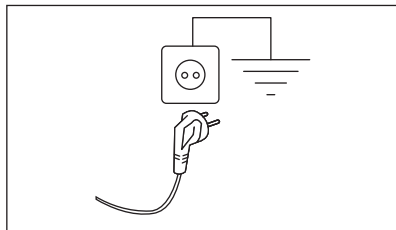

Une fois l'appareil installé, assurez-vous que le câble d'alimentation est facilement accessible.

Si une intervention électrique est nécessaire pour installer cet appareil, contactez notre service après-vente agréé.

Le fabricant décline toute responsabilité en cas de dommages ou blessure résultant du non-respect des consignes de sécurité mentionnées ci-dessus.

## 4. BANDEAU DE COMMANDE

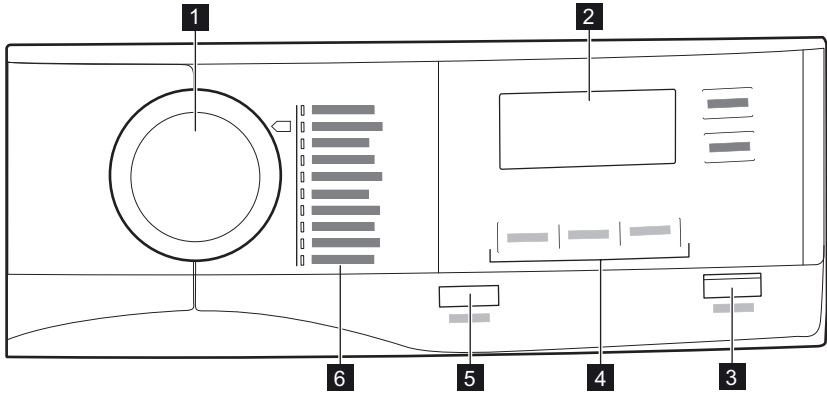







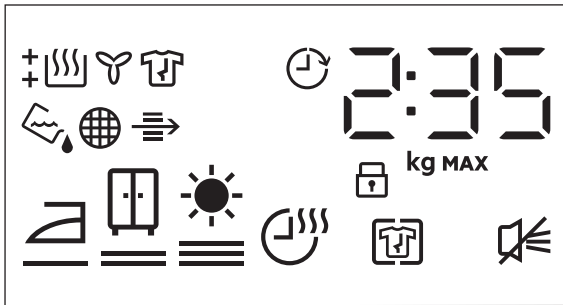





- 1** Sélecteur de programme
- 2** Affichage
- 3** Touche Départ/Pause
- 4** Options

- 5** Touche Marche/Arrêt
- 6** Programmes







### 4.1 Affichage







Symbole sur l'affichage	Description du symbole
2 : 35	indication de la durée du cycle
80 kg MAX	charge maximale
0' 20h	sélection du Départ différé (30 min. - 20 h)
	Option Anti-Froissage activée

Symbole sur l'affichage	Description du symbole
	alarme désactivée
	sécurité enfants activée
	séchage du linge : repassage à sec, armoire à sec, extra sec
	Option Minuterie activée
	voyant : <i>vider le réservoir d'eau</i>
	voyant : <i>nettoyer le filtre</i>
	voyant : <i>vérifier le condenseur</i>
	voyant : <i>phase de séchage</i>
	voyant : <i>phase de refroidissement</i>
	voyant : <i>phase de protection contre les plis</i>
	Option Départ Différé activée

## 5. PROGRAMMES

Programmes	Charge <sup>1)</sup>	Propriétés / Étiquette d'entretien des textiles <sup>2)</sup>
MixDry	5,0 kg	Conçu pour le séchage de routine des textiles que vous lavez sans trier. Sèche les vêtements de façon uniforme en coton, mélanges de cotons-synthétiques et synthétiques. 
 <sup>3)</sup> Coton Eco	9,0 kg	Programme pour les tissus en coton conçu pour des économies d'énergie maximales. 
Coton	9,0 kg	Programme pour les tissus en coton blancs et colorés. Le réglage par défaut est le niveau de séchage prêt à être rangé. 
Synthétiques	4,0 kg	Vêtements faits de mélanges contenant principalement des fibres synthétiques comme le polyester, le polyamide, etc. 
Délicats	2,0 kg	Recommandé pour les tissus délicats génériques tels que la viscose, la rayonne, l'acrylique et leurs mélanges. 
Draps XL	4,5 kg	Sèche jusqu'à trois ensembles de draps à la fois. Minimise les torsions et enchevêtrements des articles volumineux pour garantir que chaque linge de lit atteint une sécheresse uniforme sans endroits humides. 









Programmes	Charge <sup>1)</sup>	Propriétés / Étiquette d'entretien des textiles <sup>2)</sup>
SportWear	4,0 kg	Sèche les vêtements de sport génériques en fibres synthétiques, notamment le polyester, les mélanges d'élasthanne et le polyamide. / 
Duvet	3,0 kg	Assure le séchage approprié des pièces intérieures à l'aide de couettes simples ou doubles, d'oreillers et de couvertures rembourrées. / 
Repassage Facile	2,0 kg	Limite les plis sur les petites charges de vêtements en coton, synthétiques et tissus mixtes pour un repassage facile. Comporte deux niveaux de séchage : Repassage laisse les vêtements légèrement humides pour le repassage ou la suspension ; le placard sèche complètement les articles. / 
Rafraîchir	1,0 kg	<b>Pour les vêtements secs uniquement</b> Cycle court à basse température qui aide à éliminer les odeurs d'une petite quantité de vêtements. Également indiqué pour les vêtements secs qui étaient stockés pendant une longue période. / 



1) Le poids maximum correspond à des articles secs.

2) Pour connaître la signification des symboles de textiles, consultez le chapitre *UTILISATION QUOTIDIENNE : Préparation du linge.*

3) Le programme  Coton Eco est le « Programme coton standard » conformément au Règlement UE de la commission N° 392/2012. Il est adapté au séchage du linge en coton humide normal. Il s'agit du programme le plus efficace en termes de consommation d'énergie pour sécher du linge en coton humide.

## 5.1 Sélection des programmes et des options

Programmes <sup>1)</sup>	Options		
	Degré de séchage	Anti-Froissage	Minuterie
MixDry		■	■
 Coton Eco		■	
Coton		■	■
Synthétiques		■	■
Délicats	 2)	■	
Draps XL		■	■
SportWear	 2)	■	
Duvet	 2)	■	

Programmes <sup>1)</sup>	Options		
	Degré de séchage	Anti-Froissage	Minuterie
Repassage Facile	 	■	
Rafraîchir		■	





1) Conjointement au programme, vous pouvez régler 1 ou plusieurs options.

2) Régulé par défaut

## 5.2 Données de consommation



Les valeurs qui suivent ont été obtenues en laboratoire, conformément aux normes pertinentes. Différents paramètres peuvent modifier les données, par exemple : la quantité de linge, le type de linge et les conditions ambiantes. La teneur initiale en humidité du linge, le type d'eau, la tension d'alimentation et la modification du réglage par défaut d'un programme peuvent également affecter la consommation d'énergie, la durée du programme de séchage et le teneur finale en humidité.

Programme	Essorage à/humidité résiduelle	Temps de séchage <sup>1)</sup>	Consommation d'énergie <sup>2)</sup>
Coton <b>Eco</b> 9,0 kg			
 prêt à ranger	1 400 tr/min / 50%	180 min	1,38 kWh
	1 000 tr/min / 60%	219 min	1,64 kWh
Coton 9,0 kg			
 prêt à repasser	1 400 tr/min / 50%	135 min	0,97 kWh
	1 000 tr/min / 60%	159 min	1,19 kWh
Coton <b>Eco</b> 4,5 kg			
 prêt à ranger	1 400 tr/min / 50%	104 min	0,72 kWh
	1 000 tr/min / 60%	130 min	0,84 kWh
Synthétiques 4,0 kg			
 prêt à ranger	1 200 tr/min / 40%	73 min	0,48 kWh
	800 tr/min / 50%	90 min	0,61 kWh

1) Pour les charges partielles, la durée du cycle est plus courte et l'appareil utilise moins d'énergie.

2) Si la température ambiante n'est pas adaptée et/ou si le linge est mal essoré, la durée du cycle peut-être prolongé et la consommation d'énergie peut augmenter.



## 6. OPTIONS

### 6.1 Degré de séchage

Cette option permet d'obtenir le degré de séchage souhaité. Vous pouvez sélectionner le niveau de séchage :

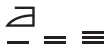

Prêt à être repassé - degré **Prêt à repasser**



Prêt à être rangé - degré **Prêt à ranger<sup>1)</sup>**



Prêt à être rangé - degré **Extra sec**

1) Sélection par défaut liée au programme

### 6.2 Anti-Froissage

Prolonge la phase anti-froissage (30 minutes) à la fin du cycle de séchage à 120 minutes. Après la phase de séchage, le tambour tourne quelques fois pour empêcher le linge de se froisser. Le linge peut être retiré durant la phase anti-froissage.

### 6.3 Signal sonore

Le signal sonore retentit à ce qui suit :

- fin du cycle
- au début et à la fin de la phase froissage

Le signal sonore est toujours activé par défaut. Vous pouvez utiliser cette option pour désactiver le son.

### 6.4 Minuterie

Pour : programmes Coton, Draps **XL**, Synthétiques et MixDry. Elle permet à l'utilisateur de régler une durée de séchage, d'un minimum de 10 min à un maximum de

2 heures (par paliers de 10 min). Lorsque cette option est activée, l'indication de la charge maximale disparaît.



Le cycle dure autant de temps que la durée de séchage sélectionnée indépendamment de la charge et de son niveau de séchage.

### RECOMMANDATIONS RELATIVES À LA MINUTERIE POUR LE SÉCHAGE

jusqu'à 10 min action de l'air froid uniquement (aucun chauffage).

10 - 40 min séchage supplémentaire pour améliorer le niveau de séchage obtenu après le cycle de séchage précédent.

> 40 min séchage complet de petites quantités de linge (jusqu'à 4 kg) bien essoré (> 1200 tr/min).

### 6.5 Départ Différé



Permet de retarder le départ du programme de séchage, d'un minimum de 30 min à un maximum de 20 heures.

1. Sélectionnez le programme et les options de séchage.
2. Appuyez à plusieurs reprises sur la touche Départ Différé.

La durée du délai s'affiche (par ex. **12h** si le programme doit démarrer au bout de 12 heures.)

3. Pour activer l'option Départ Différé, appuyez sur la touche Départ/Pause. Le délai restant avant le départ diminue sur l'affichage.

## 7. AVANT LA PREMIÈRE UTILISATION

### Avant d'utiliser l'appareil pour sécher des articles :

- Nettoyez le tambour du sèche-linge avec un chiffon humide.

- Lancez un programme d'une heure avec du linge humide.



Au début du cycle de séchage (3 à 5 premières minutes) le niveau sonore peut être légèrement plus fort. Ceci est dû au démarrage du compresseur. Ce phénomène est normal sur tous les appareils fonctionnant avec un compresseur comme les réfrigérateurs et congélateurs.

## 7.1 Odeur inhabituelle

L'appareil est soigneusement emballé.

Après le déballage du produit, vous pouvez constater une odeur inhabituelle. Ceci est normal sur les produits neufs.

L'appareil est constitué de plusieurs types de matériaux qui peuvent générer ensemble une odeur inhabituelle.

Au fil du temps et après quelques cycles de séchage, l'odeur inhabituelle disparaît progressivement.

## 7.2 Bruits



Différents bruits peuvent être émis à différentes phases du cycle de séchage. Ces bruits de fonctionnement sont tout à fait normaux.

### Fonctionnement du compresseur.

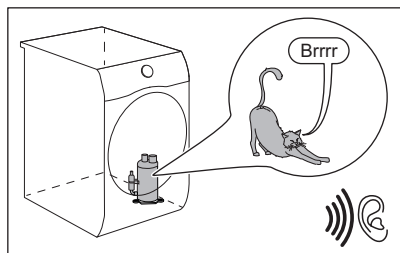

### Tambour tournant.

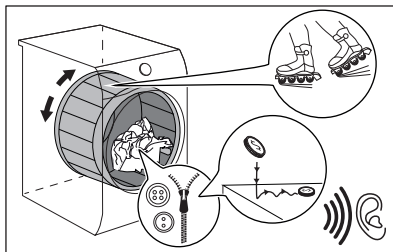

### Fonctionnement des ventilateurs.

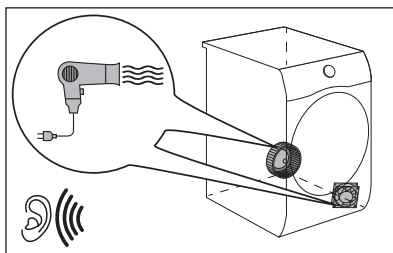

### Fonctionnement de la pompe et transfert de la condensation dans le réservoir.

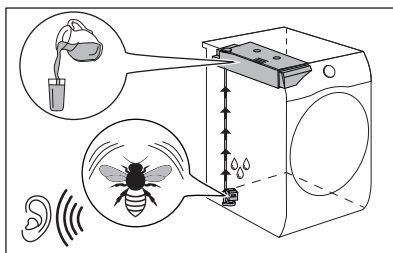

## 8. UTILISATION QUOTIDIENNE

### 8.1 Préparation du linge



Le chargement du tambour jusqu'à la capacité maximale indiquée pour les programmes respectifs contribuera à l'économie d'énergie.



Très souvent après le cycle de lavage, les vêtements sont mélangés et enchevêtrés. Sécher des vêtements mélangés et enchevêtrés n'est pas efficace. Pour garantir un flux d'air approprié et un séchage homogène, il est conseillé de secouer et de charger un par un les vêtements dans le sèche-linge.

Pour garantir un processus de séchage approprié :

- Fermez les fermetures à glissière.
- Fermez les boutons des housses de couette.
- Ne laissez pas de cordons ni de rubans dénoués pour le séchage (par exemple des cordons de tablier). Attachez-les avant de commencer un programme.

- Videz les poches.
- Retournez les articles ayant un revêtement intérieur en coton. Le revêtement en coton doit être tourné vers l'extérieur.
- Sélectionnez toujours le programme le plus adapté au type de linge.
- Ne mélangez pas les couleurs foncées et les couleurs claires.
- Utilisez un programme adapté pour le coton, le jersey et la bonneterie pour éviter qu'ils ne rétrécissent.
- Ne dépassez pas la charge maximale indiquée dans le chapitre des programmes ou sur l'affichage.
- Séchez uniquement du linge adapté au sèche-linge. Reportez-vous à l'étiquette tissu sur les articles.
- Ne séchez pas les grands articles et les petits articles ensemble. Les petits articles peuvent se coincer dans les grands et ne pas sécher correctement.
- Secouez les tissus et les vêtements de grande taille avant de les placer dans le sèche-linge. Cela sert à éviter des zones d'humidité à l'intérieur du tissu après le cycle de séchage.

Étiquette tissu	Description
	Linge adapté au sèche-linge.
	Linge adapté au sèche-linge à haute température.
	Linge adapté au sèche-linge à basse température uniquement.
	Linge non adapté au sèche-linge.

### 8.2 Chargement du linge



#### ATTENTION!

Assurez-vous que le linge n'est pas coincé entre le hublot de l'appareil et le joint en caoutchouc.

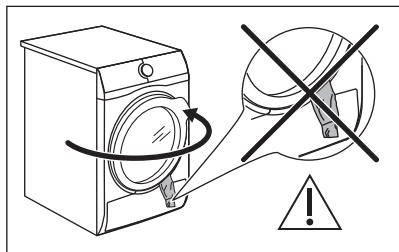

1. Ouvrez le hublot de l'appareil.
2. Chargez le linge dans le tambour, un article à la fois.
3. Fermez la porte de l'appareil.

### 8.3 Activation de l'appareil

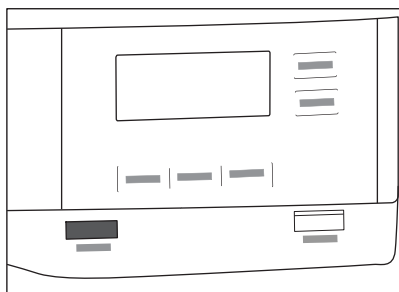

Pour allumer l'appareil :

Appuyez sur la touche Marche/Arrêt.

Si l'appareil est allumé, certains indicateurs apparaissent sur l'affichage.

### 8.4 Fonction auto-off

Pour réduire la consommation d'énergie, la fonction auto-off éteint automatiquement l'appareil :

- si vous n'appuyez pas sur la touche Départ/Pause dans les 5 minutes.
- 5 minutes après la fin du cycle.

Appuyez sur la touche Marche/Arrêt pour allumer l'appareil.

Si l'appareil est allumé, certains indicateurs apparaissent sur l'affichage.

## 8.5 Réglage d'un programme

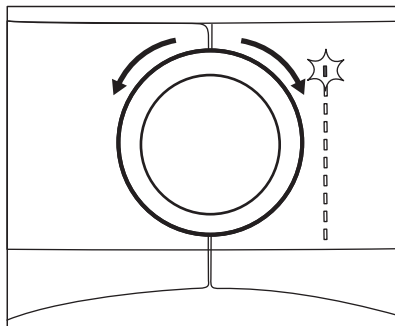

Utilisez le sélecteur pour régler le programme.

La durée approximative du programme apparaît sur l'affichage.



Les temps réels de séchage dépendent du type de charge (quantité et composition), de la température ambiante et du taux initial d'humidité de votre linge après la phase d'essorage.

## 8.6 Options

Avec le programme, vous pouvez régler une ou plusieurs options spéciales.

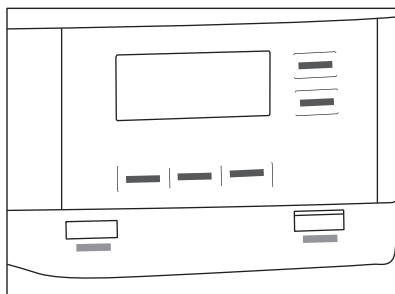

Pour activer ou désactiver une option, appuyez sur la touche ou la combinaison de 2 touches correspondantes.

Le symbole correspondant s'affiche, ou le voyant au-dessus de la touche s'allume.

## 8.7 Option Sécurité enfants

La sécurité enfants peut être activée pour empêcher les enfants de jouer avec

l'appareil. L'option Sécurité enfants verrouille toutes les touches et le sélecteur de programme (cette option ne verrouille pas la touche **Marche/Arrêt**).

Vous pouvez activer l'option Sécurité enfants :

- avant d'appuyer sur la touche **Départ/Pause**, ce qui empêche l'appareil de démarrer
- après avoir appuyé sur la touche **Départ/Pause** ; la sélection des programmes et options est désactivée.

Activation de l'option Sécurité enfants :

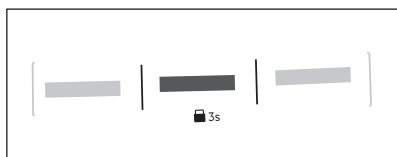

1. Mettez en fonctionnement le sèche-linge.
2. Sélectionnez un des programmes disponibles.
3. Appuyez sur la touche **Anti-Froissage** et maintenez-la enfoncée pendant environ 3 secondes.

Le symbole  s'affiche.

4. Pour désactiver la sécurité enfants, appuyez à nouveau sur les touches ci-dessus jusqu'à ce que le symbole disparaisse.

## 8.8 Départ d'un programme

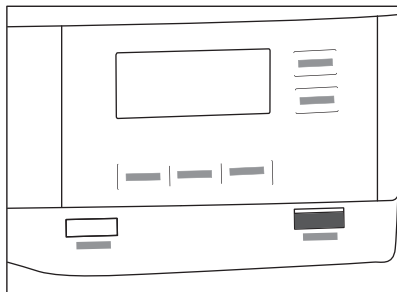

Pour lancer le programme :

Appuyez sur la touche **Départ/Pause**. L'appareil démarre et le voyant au-dessus de la touche cesse de clignoter et reste fixe.

## 8.9 Modification de programme

Pour modifier un programme :

1. Appuyez sur la touche Marche/Arrêt pour éteindre l'appareil.
2. Appuyez à nouveau sur la touche Marche/Arrêt pour allumer l'appareil.
3. Sélectionnez un nouveau programme.

## 8.10 Fin du programme



Nettoyez le filtre et vidangez le réservoir d'eau après chaque cycle de séchage. (Reportez-vous au chapitre ENTRETIEN ET NETTOYAGE.)

Une fois le cycle de séchage terminé, le symbole  s'affiche. Si l'option Signal sonore est activée, un signal sonore intermittent retentit pendant une minute.



Si vous ne mettez pas à l'arrêt l'appareil, la phase anti-froissage démarre (elle n'est pas active avec tous les programmes). Le symbole  clignotant indique l'exécution de la phase anti-froissage. Le linge peut être retiré pendant cette phase.

Pour retirer le linge :

1. Appuyez sur la touche Marche/Arrêt pendant 2 secondes pour mettre à l'arrêt l'appareil.
2. Ouvrez la porte de l'appareil.
3. Retirez le linge.
4. Fermez la porte de l'appareil.

Causes possibles de résultats de séchage non satisfaisants :

- Paramètres du niveau de séchage par défaut non adaptés. Voir chapitre *Réglage de l'humidité finale cible*
- La température est trop basse ou trop élevée. La température ambiante optimale est comprise entre 18 et 25 °C.



Pour éviter l'humidité, laissez la porte légèrement ouverte après chaque cycle.

## 9. CONSEILS

### 9.1 Conseils écologiques



Le chargement du tambour jusqu'à la capacité maximale indiquée pour les programmes respectifs contribuera à l'économie d'énergie.

- Essorez bien le linge avant de le sécher.
- Ne dépassez pas les charges indiquées au chapitre consacré aux programmes.
- Nettoyez le filtre après chaque cycle de séchage.
- N'utilisez pas d'adoucissant pour les vêtements que vous placez ensuite au sèche-linge. Le linge s'assouplit automatiquement dans le sèche-linge.
- L'eau provenant du bac d'eau peut être utilisée pour repasser les vêtements. Vous devez d'abord filtrer l'eau pour éliminer les fibres textiles restantes (un filtre à café simple convient).
- Maintenez toujours dégagées les fentes de circulation d'air en bas de l'appareil.
- Veillez à maintenir une bonne circulation d'air autour de l'appareil.

### 9.2 Réglage du niveau de séchage par défaut

Pour modifier le niveau de séchage par défaut :

1. Mettez l'appareil en fonctionnement.
2. Sélectionnez un des programmes disponibles.
3. Appuyez simultanément sur les touches **Degré de séchage** et **Anti-Froissage** et maintenez-les enfoncées.







Un des symboles s'affiche :

 - Séchage maximal

 - Extra sec

 - Séchage standard

4. Appuyez à plusieurs reprises sur **Départ/Pause** la touche jusqu'à ce que le niveau de séchage souhaité s'affiche.

Niveau de séchage	Symbole affiché	
Séchage maximal		
Extra sec		
Séchage standard		



5. Pour sauvegarder le réglage, appuyez simultanément sur les touches **Degré de séchage** et **Anti-Froissage** et maintenez-les enfoncées pendant 2 secondes.

### 9.3 Désactivation du voyant du bac d'eau de condensation



*Par défaut, le voyant du bac d'eau est allumé. Il s'allume à la fin du cycle de séchage ou en cours de cycle si le bac d'eau est plein. Si le kit de vidange est installé, le bac d'eau se vidange automatiquement et le voyant peut être désactivé.*

Pour désactiver le voyant :

1. Mettez l'appareil en fonctionnement.
2. Sélectionnez un des programmes disponibles.
3. Appuyez simultanément sur les touches **Anti-Froissage** et **Signal sonore** maintenez-les enfoncées.

Voyant du bac d'eau de condensation :  est éteint et le symbole  s'affiche ; le voyant du bac d'eau de condensation est éteint en permanence



Pour réactiver le voyant du bac d'eau de condensation, suivez à nouveau la procédure ci-dessus. Voyant du bac d'eau de condensation :  est allumé et le symbole  s'affiche ; le voyant du bac d'eau de condensation est allumé en permanence

## 9.4 Compteur des heures de fonctionnement

Cette fonction permet d'afficher la durée de fonctionnement totale de l'appareil en heures, qui est décomptée à partir du moment où il est mis sous tension pour la première fois. Le temps de fonctionnement réel des cycles est affiché (n'inclut pas les pauses ou la durée de départ différé).

Pour visualiser cette valeur, procédez comme suit :

1. Mettez en fonctionnement l'appareil en appuyant sur **Marche/Arrêt** la touche.
2. Appuyez sur les touches **Degré de séchage** et **Signal sonore** et maintenez-les enfoncées pendant quelques secondes.
3. Au bout de 3 secondes, le nombre total d'heures de fonctionnement de l'appareil s'affiche : par exemple, si la durée de fonctionnement est de **1276** heures, le texte s'affiche **Hr** pendant 2 secondes, **12** pendant 2 secondes, puis **76**. Cette valeur est affichée selon une séquence de deux chiffres à la fois : les deux premiers chiffres indiquent des milliers et des centaines, les deux deuxièmes chiffres indiquent des dizaines et des unités.

Pour quitter ce mode, appuyez sur n'importe quelle touche, tournez le sélecteur ou mettez à l'arrêt l'appareil.

## 9.5 Valeurs d'usine par défaut

Cette fonction permet de restaurer les options d'usine par défaut. Les options enregistrées et les modes de fonctionnement seront réinitialisés.

Pour **activer** cette option suivez les étapes ci-dessous :

1. Mettez en fonctionnement l'appareil en appuyant **Marche/Arrêt** sur la touche.
2. Attendez environ 8 secondes.
3. Appuyez sur les touches **Minuterie** et **Départ Différé** et maintenez-les enfoncées pendant quelques secondes.
4. L'appareil accuse réception de l'opération en affichant — — —.





Si la procédure ne fonctionne pas (en raison d'un délai écoulé ou d'une combinaison de touches erronée), mettez à l'arrêt l'appareil et répétez la procédure depuis le début.

# 10. ENTRETIEN ET NETTOYAGE

## 10.1 Calendrier de nettoyage périodique

**Le nettoyage périodique permet de prolonger la durée de vie de votre appareil.**

### Calendrier indicatif de nettoyage périodique :

Nettoyage des filtres	Lorsque le voyant  clignote.
Vidage du réservoir d'eau	Lorsque le voyant  clignote.
Nettoyage du condenseur	Lorsque le voyant  clignote.
Nettoyage du capteur d'humidité	Au moins 3 ou 4 fois par an
Nettoyage du tambour	Tous les deux mois
Nettoyage du bandeau de commande et du boîtier	Tous les deux mois

Si vous ne comptez pas utiliser l'appareil pendant une longue période, débranchez-le.

Les paragraphes suivants expliquent comment vous devez nettoyer chaque partie.

## 10.2 Retrait des corps étrangers



Avant de lancer le cycle de séchage, assurez-vous que les poches des textiles sont vides et que tous les éléments libres sont attachés. Reportez-vous à la section « Préparation du linge ».

Retirez tous les corps étrangers qui pourraient se trouver dans le tambour après le cycle de séchage (par ex., épingles de sûreté, boutons, pièces de monnaie, etc.).

## 10.3 Nettoyage des filtres

À la fin de chaque cycle, le  *filtre* symbole s'affiche et vous devez nettoyer le filtre.



Le filtre retient les peluches pendant le séchage.



Pour obtenir les meilleures performances de séchage, nettoyez régulièrement le filtre. Un filtre obstrué prolonge la durée du cycle de séchage et par conséquent accroît la consommation d'énergie. Nettoyez manuellement le filtre. Utilisez un aspirateur si nécessaire.

### **ATTENTION!**

Lors du nettoyage des filtres, les peluches doivent être jetées à la poubelle et non dans le drain afin d'éviter de répandre des microplastiques dans le système d'eaux usées.

1. Ouvrez la porte. Retirez le filtre.

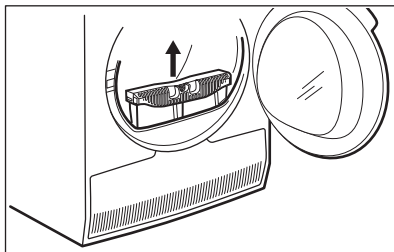

2. Poussez le crochet pour ouvrir le filtre.

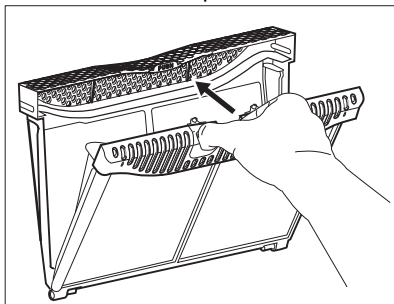

3. Ramassez à la main les peluches provenant des deux parties internes du filtre.

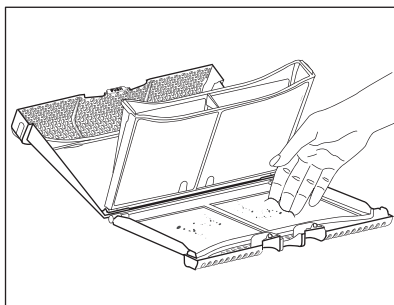



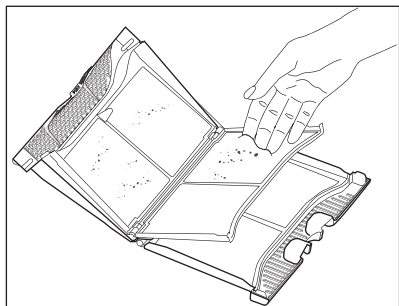

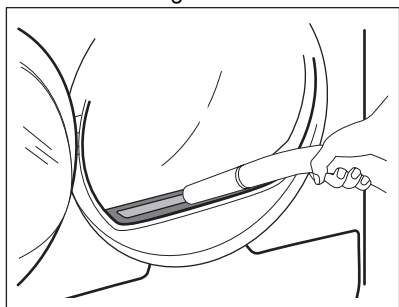

Jetez les peluches à la poubelle.

4. Si nécessaire, nettoyez le filtre à l'aide d'un aspirateur. Fermez le filtre.
5. Si nécessaire, retirez les peluches du logement et du joint du filtre. Vous pouvez utiliser un aspirateur. Remettez le filtre dans son logement.



## 10.4 Vidange du bac d'eau de condensation

Videz le bac d'eau de condensation après chaque cycle de séchage.

Si le bac d'eau de condensation est plein, le programme s'interrompt automatiquement. Le symbole  *reservoir* s'affiche et vous devez vidanger le bac d'eau de condensation.

Pour vidanger le bac d'eau de condensation :

1. Retirez le bac d'eau de condensation et maintenez-le en position horizontale.

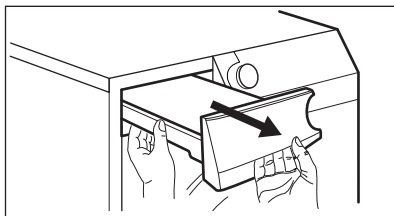

2. Retirez le raccord en plastique et vidangez le bac d'eau de condensation dans une cuvette ou un récipient équivalent.

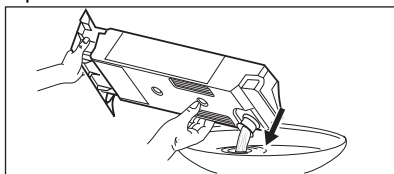

3. Remettez le raccord en plastique et le bac d'eau de condensation en position.
4. Pour continuer le programme, appuyez sur la touche Départ/Pause.

## 10.5 Nettoyage du condenseur

Si le symbole  *Condenseur* clignote sur l'affichage, vérifiez le condenseur et son compartiment. S'il est sale, nettoyez-le. Veillez à effectuer cette vérification au moins une fois tous les 6 mois.

### AVERTISSEMENT!

Ne touchez pas les surfaces métalliques à mains nues. Risque de blessure. Portez des gants de protection. Nettoyez-les doucement pour ne pas endommager la surface métallique.

### ATTENTION!

N'utilisez pas un accessoire dur sur l'aspirateur pour retirer les peluches du condenseur. Cela peut endommager les ailettes du condenseur, ce qui entraîne une baisse des performances de l'appareil et un temps de séchage plus long.

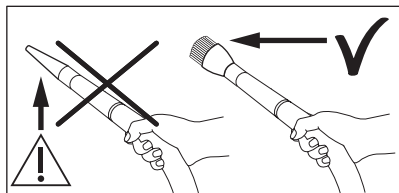

Pour effectuer la vérification :

1. Ouvrez la porte. Retirez le filtre.

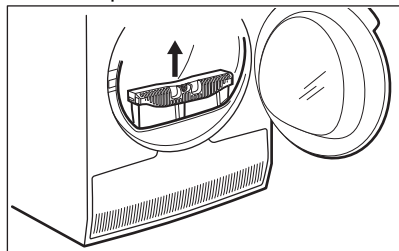

2. Ouvrez le cache du condenseur.

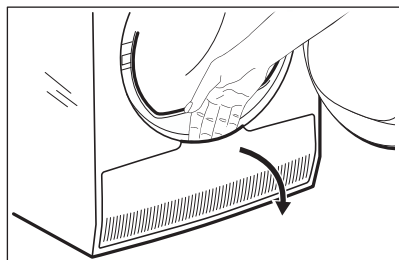

3. Tournez les leviers pour déverrouiller le couvercle du condenseur.

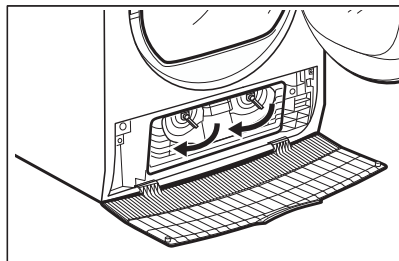

4. Abaissez le couvercle du condenseur.

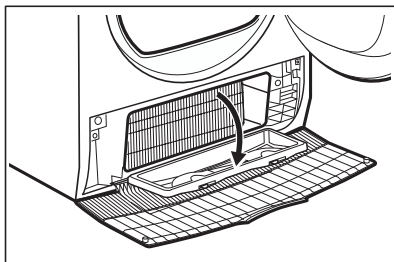

5. Si nécessaire, retirez les peluches sur le condenseur et dans son compartiment. Vous pouvez utiliser un aspirateur avec une brosse.

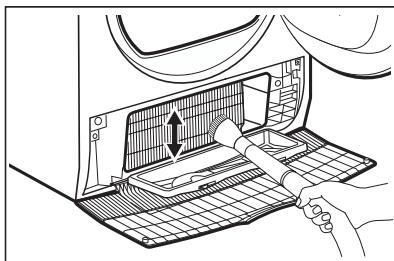

6. Fermez le couvercle du condenseur.
7. Tournez les leviers jusqu'à ce qu'ils se verrouillent en place.
8. Remettez le filtre en place.

## 10.6 Nettoyage du capteur d'humidité

### ⚠ ATTENTION!

Risque de dégradation du capteur d'humidité. N'utilisez pas de matières abrasives ou de laine d'acier pour nettoyer le capteur.

Pour assurer les meilleurs résultats de séchage, l'appareil est équipé d'un capteur d'humidité en métal. Il est placé sur la face intérieure de la zone de la porte.

Au fil du temps, la surface du capteur peut devenir sale, ce qui détériore les performances de séchage.

Nous conseillons de nettoyer le capteur au moins 3 ou 4 fois par an ou si vous constatez une baisse des performances de séchage.

Pour le nettoyer, vous pouvez utiliser le côté plus dur d'une éponge à vaisselle et un peu de vinaigre ou de liquide vaisselle.

Pour nettoyer le capteur :

1. Ouvrez la porte de chargement.
2. Nettoyez les surfaces du capteur d'humidité en essuyant la surface en métal plusieurs fois.

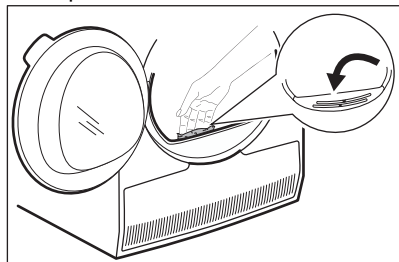

## 10.7 Nettoyage du tambour

### ⚠ AVERTISSEMENT!

Débranchez l'appareil avant de le nettoyer.

Utilisez un détergent savonneux doux standard pour nettoyer la surface interne du

tambour et ses aubes. Séchez les surfaces nettoyées avec un chiffon doux.

### ⚠ ATTENTION!

N'utilisez pas de matières abrasives ou de laine d'acier pour nettoyer le tambour.

## 10.8 Nettoyage du bandeau de commande et de l'enveloppe

Utilisez un détergent savonneux neutre standard pour nettoyer le bandeau de commande et le boîtier.

Nettoyez-les à l'aide d'un chiffon humide. Séchez les surfaces nettoyées avec un chiffon doux.

### ⚠ ATTENTION!

Ne nettoyez pas l'appareil à l'aide de produits de nettoyage pour meubles ou autres pouvant entraîner une corrosion.

## 10.9 Nettoyage des fentes de circulation d'air

Utilisez un aspirateur pour retirer les peluches des fentes de circulation d'air.

# 11. DÉPANNAGE

### ⚠ AVERTISSEMENT!

Reportez-vous aux chapitres concernant la sécurité.

## 11.1 Codes d'erreur

L'appareil ne démarre pas ou se met à l'arrêt en cours de programme.

Dans un premier temps, essayez de trouver une solution au problème (reportez-vous au tableau). Si le problème persiste, contactez le service après-vente agréé.

### ⚠ AVERTISSEMENT!

Mettez à l'arrêt l'appareil avant de procéder à la vérification.

**En cas de problèmes majeurs, les signaux sonores se déclenchent, un code d'erreur s'affiche et la touche Départ/Pause peut clignoter en continu :**



Code d'erreur	Cause possible	Solution
<b>E50</b>	Surcharge du moteur de l'appareil. Trop de linge ou des éléments coincés dans le tambour.	Le programme ne s'est pas terminé. Retirez le linge du tambour, sélectionnez le programme et redémarrez le cycle.
<b>E90 ou E91</b>	Panne interne. Il n'y a aucune communication entre les composants électroniques de l'appareil.	Le programme ne s'est pas terminé correctement ou l'appareil s'est mis à l'arrêt trop tôt. Mettez à l'arrêt l'appareil et remettez-le en fonctionnement. Si le code d'erreur s'affiche à nouveau, contactez le service après-vente agréé.
<b>EH0</b>	L'alimentation électrique est instable.	Si l'appareil affiche <b>EH0</b> , veuillez attendre que l'alimentation secteur soit stable puis appuyez sur Départ. Si l'appareil a interrompu le cycle sans indication, appuyez sur la touche de démarrage du cycle. Si l'avertissement se reproduit, vérifiez l'intégrité du cordon d'alimentation/de la fiche électrique ou l'alimentation secteur.

Si d'autres codes d'erreur s'affichent, mettez à l'arrêt et de nouveau en fonctionnement l'appareil. Si le problème persiste, contactez le service après-vente agréé.

Pour tout autre problème avec le sèche-linge, consultez le tableau ci-dessous pour connaître les solutions possibles.

## 11.2 Dépannage

Problème	Cause possible	Solution
Le sèche-linge ne fonctionne pas.	Le sèche-linge n'est pas branché électriquement.	Branchez l'appareil à une prise électrique. Vérifiez le fusible dans la boîte à fusibles (installation domestique).
	Le hublot est ouvert.	Refermez la porte.
	La touche Marche/Arrêt n'a pas été enclenchée.	Appuyez sur la touche Marche/Arrêt.
	La Départ/Pause touche n'a pas été touchée.	Appuyez sur la touche Départ/Pause.
	L'appareil est en mode veille.	Appuyez sur la touche Marche/Arrêt.

Problème	Cause possible	Solution
Résultats de séchage insatisfaisants.	Sélection d'un programme inapproprié.	Sélectionnez un programme adapté. <b>1)</b>
	Le filtre est obstrué.	Nettoyez le filtre. <b>2)</b>
	L'option Degré de séchage a été définie sur  rêt à repasser. <b>3)</b>	Réglez Degré de séchage l'option sur un niveau plus élevé.
	La charge est trop importante.	Ne dépassez pas la charge maximale.
	Les fentes de circulation d'air sont obstruées.	Nettoyez les fentes d'aération qui se trouvent en bas de l'appareil.
	Le capteur d'humidité du tambour est sale.	Nettoyez la surface avant du tambour.
	Le degré de séchage n'est pas réglé sur le bon niveau.	Réglez le degré de séchage. <b>4)</b>
	Le condenseur est obstrué.	Nettoyez le condenseur. <b>2)</b>
Le hublot ne ferme pas.	Le filtre n'est pas verrouillé en position.	Placez le filtre dans la bonne position.
	Du linge est coincé entre le hublot et le joint.	Retirez les objets coincés et fermez le hublot.
Vous ne pouvez pas modifier le programme ou les options.	Après le départ du cycle, vous ne pouvez pas modifier le programme ou les options.	Mettez à l'arrêt et de nouveau en fonctionnement le sèche-linge. Modifiez le programme ou l'option en fonction des besoins.
Vous ne pouvez pas sélectionner d'option. Un signal sonore retentit.	L'option que vous avez essayé d'activer ne s'applique pas au programme que vous avez sélectionné.	Mettez à l'arrêt et de nouveau en fonctionnement le sèche-linge. Modifiez le programme ou l'option en fonction des besoins.
Durée inattendue sur l'affichage.	La durée de séchage est calculée en fonction de la taille et du niveau d'humidité de la charge.	Ce calcul est automatique, l'appareil fonctionne correctement.
Le programme est inactif.	Le bac d'eau est plein.	Videz le bac d'eau, appuyez sur la Départ/ Pause touche. <b>2)</b>
Le cycle de séchage est trop court.	La charge est trop petite.	Sélectionnez un programme de temps. La durée du cycle doit être liée à la charge. Pour sécher un seul article ou une petite quantité de linge, nous vous recommandons d'utiliser des temps de séchage courts.
	Le linge est trop sec.	Sélectionnez un programme Minuterie approprié, ou un degré de séchage plus élevé (par ex.  très sec)

Problème	Cause possible	Solution
Cycle de séchage trop long <b>5)</b>	Le filtre est obstrué.	Nettoyez le filtre.
	La charge est trop importante.	Ne dépassez pas la charge maximale.
	Le linge n'était pas assez essoré.	Essorez une nouvelle fois le linge dans le lave-linge.
	Température ambiante trop faible ou trop élevée ; il ne s'agit pas d'une anomalie de l'appareil.	Assurez-vous que la température de la pièce est comprise entre +5 °C et +35 °C. La température optimale dans la pièce pour obtenir les meilleurs résultats est comprise entre 18 ° et 25 °C.

- 1) Suivez le descriptif du programme ; reportez-vous au chapitre PROGRAMMES .
- 2) Reportez-vous au chapitre *ENTRETIEN ET NETTOYAGE*.
- 3) Seuls les sèche-linge disposant de l'option Degré de séchage.
- 4) Voir le chapitre CONSEILS.
- 5) Remarque : Au bout de 6heures maximum, le cycle de séchage s'arrête automatiquement.

### 11.3 Causes possibles de résultats de séchage non satisfaisants :

- Le filtre est obstrué. Un filtre obstrué rend le séchage inefficace.
- Les fentes de circulation d'air sont obstruées.
- Le capteur d'humidité est sale.
- Le tambour est sale.

- Paramètres du niveau de séchage par défaut non adaptés. Consultez le chapitre *Réglage du niveau de séchage par défaut*
- La température est trop basse ou trop élevée. La température ambiante optimale est comprise entre 18 et 25 °C.

## 12. DONNÉES TECHNIQUES

Hauteur x Largeur x Profondeur	850 x 596 x 650 mm (maximum 663 mm)
Profondeur max. avec la porte de l'appareil ouverte	1102 mm
Largeur max. avec la porte de l'appareil ouverte	951 mm
Hauteur réglable	850 mm (+ 15 mm - réglage des pieds)
Volume du tambour	118 l
Volume de charge maximale	<b>9,0 kg</b>
Tension	230 V
Fréquence	50 Hz
Niveau de puissance sonore	64 dB
Puissance totale	550 W
Classe d'efficacité énergétique	<b>A+++</b>
Consommation d'énergie du programme standard pour le coton avec une charge complète. <b>1)</b>	<b>1,64 kWh</b>

Consommation d'énergie du programme standard pour le coton avec la charge partielle. <b>2)</b>	<b>0,84 kWh</b>
Consommation énergétique annuelle <sup>3)</sup>	193 kWh
Puissance absorbée en mode veille <b>4)</b>	0,5 W
Puissance absorbée en mode arrêt <b>4)</b>	0,5 W
Type d'utilisation	Domestique
Température ambiante autorisée	+5 °C à +35 °C
Le niveau de protection contre l'infiltration de particules solides et d'humidité est assuré par le couvercle de protection, sauf si l'équipement basse tension ne dispose d'aucune protection contre l'humidité	<b>IPX4</b>
Désignation du gaz	R290
Poids	0,149 kg

**1)** En référence à la norme EN 61121. 9,0 kg de coton centrifugé à 1000 tr/min.

**2)** En référence à la norme EN 61121. 4,5 kg de coton centrifugé à 1000 tr/min.

**3)** Consommation énergétique annuelle en kWh basée sur 160 cycles de séchage du programme coton standard, avec une charge complète ou partielle, et la consommation des modes basse consommation. La consommation énergétique réelle par cycle dépendra de l'utilisation de l'appareil (RÈGLEMENT (UE) No 392/2012).

**4)** En référence à la norme EN 61121.

Les informations fournies dans le tableau ci-dessus sont conformes à la directive d'application 2009/125/CE du règlement 392/2012 de la commission européenne.

## 13. FICHE D'INFORMATION PRODUIT EN RÉFÉRENCE AU RÈGLEMENT 1369/2017 DE L'UE

Fiche d'informations produit	
Marque	AEG
Modèle	TR73CB96 PNC916099294 TR79632B PNC916099309 TR79A34B PNC916099310
Capacité nominale en kg	9,0
Sèche-linge à évacuation ou à condensation	Condenseur
Classe d'efficacité énergétique	A+++
Consommation énergétique annuelle en kWh basée sur 160 cycles de séchage du programme standard pour le coton, avec une charge complète ou partielle, et la consommation des modes basse consommation. La consommation énergétique réelle par cycle dépendra de l'utilisation de l'appareil.	193
Sèche-linge automatique ou non automatique	Automatique
Consommation d'énergie du programme standard pour le coton en kWh pour une charge complète	1,64

Consommation d'énergie du programme standard pour le coton en kWh pour une charge partielle	0,84
Consommation d'énergie en mode arrêt en W	0,5
Consommation d'énergie en mode laissé sur marche en W	0,5
Durée en mode Veille en minutes	10
Le « programme standard pour le coton » utilisé avec une charge complète et partielle est le programme de séchage standard utilisé pour les informations de l'étiquette énergétique et de la fiche produit. Il est adapté au séchage du linge en coton normalement humide et est le programme le plus efficace en termes de consommation d'énergie pour le coton.	
Durée pondérée du « programme standard pour le coton avec une charge complète et partielle » en minutes	168
Durée du « programme standard pour le coton avec une charge complète » en minutes	219
Durée du « programme standard pour le coton avec une charge partielle » en minutes	130
Classe d'efficacité de la condensation sur une échelle allant de G (moins efficace) à A (plus efficace)	A
Efficacité moyenne de la condensation du programme standard pour le coton avec une charge complète, en pourcentage	91
Efficacité moyenne de la condensation du programme standard pour le coton avec une charge partielle, en pourcentage	91
Efficacité de la condensation pondérée du « programme standard pour le coton avec une charge complète et partielle »	91
Niveau sonore en dB	64
Appareil intégrable O/N	Non

Les informations fournies dans le tableau ci-dessus sont conformes à la directive d'application 2009/125/CE du règlement 392/2012 de la commission européenne.

## 14. EN MATIÈRE DE PROTECTION DE L'ENVIRONNEMENT

Recyclez les matériaux portant le symbole . Déposez les emballages dans les conteneurs prévus à cet effet. Contribuez à la protection de l'environnement et à votre sécurité, recyclez vos produits électriques et électroniques. Ne jetez pas les appareils

portant le symbole  avec les ordures ménagères. Emmenez un tel produit dans votre centre local de recyclage ou contactez vos services municipaux.

**FR** Concerne la France uniquement :



**FR** Cet appareil, ses accessoires et cordons se recyclent

REPRISE À LA LIVRAISON OU À DÉPOSER EN MAGASIN OU À DÉPOSER EN DÉCHÈTERIE







Points de collecte sur [www.quefairedemesdechets.fr](http://www.quefairedemesdechets.fr)  
Privilégiez la réparation ou le don de votre appareil !









**aeg.com**

136999990-A-102024



**CE**